

ThinkPad

Guide d'utilisation

ThinkPad X220/X220i et ThinkPad X220/X220i Tablet convertible

Remarques : Avant d'utiliser le présent document et le produit associé, prenez connaissance des informations suivantes :

- *Consignes de sécurité et déclaration de garantie*
- *Regulatory Notice*
- « Consignes de sécurité » à la page vi
- Annexe C « Remarques » à la page 267

Les documents *Consignes de sécurité et déclaration de garantie* et *Notice relative à la réglementation* sont disponibles sur le site Web. Pour les consulter, accédez à la page <http://www.lenovo.com/support>, puis cliquez sur **User Guides & Manuals** (Manuels et guides d'utilisation).

Première édition (Avril 2011)

© Copyright Lenovo 2011.

Les produits, données, logiciels informatiques et services LENOVO ont été développés exclusivement à titre privé et sont vendus à des entités gouvernementales en tant qu'articles commerciaux conformément à l'article 48 C.F.R. 2.101 dont l'utilisation, la reproduction et la divulgation sont soumises à des limitations et des restrictions.

REMARQUE SUR LES DROITS LIMITÉS ET RESTREINTS : si les produits, les données, les logiciels ou les services sont fournis conformément à un contrat « General Services Administration » (« GSA »), l'utilisation, la reproduction et la divulgation sont soumises aux restrictions stipulées dans le contrat n°GS-35F-05925.

Table des matières

A lire en premier v

Consignes de sécurité	vi
Conditions nécessitant une intervention immédiate.	vii
Consignes de sécurité	vii

Chapitre 1. Présentation du produit . . . 1

Localisation des commandes, des connecteurs et des voyants de l'ordinateur.	1
Vue avant	1
Vue du côté droit	9
Vue du côté gauche	13
Vue du dessous	16
Vue arrière	18
Voyants d'état	20
Localisation des informations importantes relatives au produit	25
Type de machine et étiquette de modèle.	25
Étiquette d'identification FCC et numéro de certification IC	26
Étiquette du certificat d'authenticité	28
Fonctions	29
ThinkPad X220 et X220i - Caractéristiques	29
ThinkPad X220 Tablet convertible et X220i Tablet convertible - Caractéristiques	31
Spécifications	32
ThinkPad X220 et X220i - Spécifications.	32
ThinkPad X220 Tablet convertible et X220i Tablet convertible - Spécifications	33
Environnement d'exploitation	34
Technologies et logiciel ThinkVantage	34
Accès aux applications sous Windows 7.	35
Access Connections	37
Active Protection System.	37
Client Security Solution	37
Fingerprint Software.	37
Lenovo ThinkVantage Tools	38
Lenovo ThinkVantage Toolbox.	38
Message Center Plus	38
Password Manager	39
Power Manager	39
Product Recovery	39
Presentation Director	39
Rescue and Recovery	39
System Update	40
ThinkVantage GPS	40
Lenovo SimpleTap	40
Lenovo ThinkVantage Tablet Shortcut Menu	41

Chapitre 2. Utilisation de votre ordinateur 43

Enregistrement de votre ordinateur.	43
Foire aux questions	43
Mode Tablette graphique	45
Utilisation du mode Tablette graphique	45
Utilisation du stylet de la tablette graphique	47
Utilisation du pavé tactile.	49
Utilisation des boutons de la tablette graphique.	50
Utilisation de l'utilitaire Tablet Shortcut Menu	50
Touches et boutons spéciaux	51
Bouton ThinkVantage	51
Pavé numérique	51
Combinaisons de touches de fonction	53
Boutons de réglage du volume et de coupure micro	56
Touche Windows et touche Application	58
Utilisation du dispositif de pointage du curseur UltraNav	58
Utilisation du dispositif de pointage du curseur TrackPoint.	59
Utilisation du pavé tactile.	61
Comportement du dispositif UltraNav et d'une souris externe	62
Ajout de l'icône UltraNav dans la barre des tâches système	62
Gestion de l'alimentation.	63
Vérification de l'état de la batterie	63
Utilisation du boîtier d'alimentation	63
Chargement de la batterie	64
Augmentation de la durée de vie de la batterie	64
Gestion de la charge de la batterie	64
Modes d'économie d'énergie	65
Manipulation de la batterie	66
Connexion au réseau	68
Connexions Ethernet	68
Connexions sans fil	68
Utilisation d'un projecteur ou d'un écran externe	76
Modification des paramètres d'affichage.	76
Connexion d'un projecteur ou d'un écran externe	78
Définition d'une présentation	81
Utilisation du double affichage	82
Utilisation des dispositifs audio	84
Utilisation de la caméra intégrée.	85

Utilisation de la fonction ThinkLight	86
Utilisation du lecteur de carte mémoire	86
Insertion d'une carte ExpressCard, Flash Media ou d'une carte à puce	87
Retrait d'une carte ExpressCard, Flash Media ou d'une carte à puce	88

Chapitre 3. Vous et votre ordinateur 89

Accessibilité et confort	89
Ergonomie	89
Adaptation de l'ordinateur à vos besoins	90
Informations d'accessibilité	91
Fonction de loupe	92
Voyager avec votre ThinkPad	92
Conseils pour voyager	92
Accessoires de voyage	93

Chapitre 4. Sécurité. 95

Installation d'un antivirus	95
Utilisation de mots de passe	95
Mots de passe et mode veille	96
Saisie de mots de passe	96
Mot de passe à la mise sous tension	96
Mots de passe d'accès au disque dur.	97
Mot de passe superviseur	100
Sécurité du disque dur	101
Configuration du processeur de sécurité	103
Utilisation d'un lecteur d'empreintes digitales	104
Utilisation d'un lecteur d'empreintes digitales avec les modèles ThinkPad X220 et X220i	104
Utilisation d'un lecteur d'empreintes digitales avec les modèles ThinkPad X220 Tablet convertible et X220i Tablet convertible	108
Consignes de suppression de données du disque dur ou de l'unité SSD	112
Utilisation et description des pare-feu	113
Protection des données contre les virus.	113

Chapitre 5. Présentation générale de la récupération 115

Création et utilisation d'un support de récupération	115
Création d'un support de récupération	116
Utilisation d'un support de récupération	116
Exécution d'opérations de sauvegarde et de récupération	117
Opération de sauvegarde.	117
Opération de récupération	118
Utilisation de l'espace de travail Rescue and Recovery	118
Création et utilisation d'un support de récupération d'urgence	119

Création d'un support de récupération	120
Utilisation d'un support de récupération d'urgence	120
Réinstallation des pilotes de périphérique et des applications préinstallés	121
Résolution des incidents de récupération	122

Chapitre 6. Remplacement de périphériques 123

Protection antistatique	123
Remplacement de la batterie	124
Remplacement du clavier	126
Remplacement du repose-mains	130
Remplacement de l'unité de disque dur	133
Remplacement de l'unité SSD	136
Installation et remplacement de la carte mini-PCI Express pour la connexion LAN/WiMAX sans fil	139
Installation et remplacement de la carte mini-PCI Express pour la connexion WAN sans fil	147
Installation et remplacement de l'unité SSD mSATA.	150
Remplacement de la mémoire	153
Remplacement de la carte SIM	157

Chapitre 7. Etendre les possibilités de votre ordinateur 159

Recherche d'options ThinkPad	159
ThinkPad Ultrabase Series 3	159
Vue du dessus du ThinkPad Ultrabase Series 3	160
Vue du dessous du ThinkPad Ultrabase Series 3	161
Connexion d'un ThinkPad Ultrabase Series 3	161
Déconnexion d'un ThinkPad Ultrabase Series 3	163
Fonction de sécurité.	165
Batterie ThinkPad 19+	165
Vue du dessus	166
Vue du dessous	166
Connexion d'une batterie ThinkPad 19+	166
Déconnexion d'une batterie ThinkPad 19+	167
Chargement d'une batterie ThinkPad 19+	168
ThinkPad Port Replicator Series 3, ThinkPad Mini Dock Series 3 et ThinkPad Mini Dock Plus Series 3	169
Vue avant	170
Vue arrière	173
Connexion d'un ThinkPad Port Replicator Series 3, d'un ThinkPad Mini Dock Series 3 ou d'un ThinkPad Mini Dock Plus Series 3	176
Déconnexion d'un ThinkPad Port Replicator Series 3, d'un ThinkPad Mini Dock Series 3 et d'un ThinkPad Mini Dock Plus Series 3	178

Fonction de sécurité	180
Utilisation de la clé de verrouillage du système	182

Chapitre 8. Configuration avancée 183

Installation d'un nouveau système d'exploitation	183
Avant de commencer	183
Installation de Windows 7	184
Installation de Windows Vista	185
Installation de Windows XP	186
Installation de pilotes de périphérique	188
Installation du pilote de périphérique pour le lecteur de cartes Media Card 4 en 1	189
Installation du logiciel de pilote pour USB 3.0	189
Installation du fichier de contrôleurs ThinkPad pour Windows 2000/XP/Vista/7	189
Installation d'Intel Chipset Support pour Windows 2000/XP/Vista/7	191
Installation des pilotes et des logiciels.	191
ThinkPad Setup	192
Menu Config.	193
Menu Date/Time	193
Menu Security	194
Menu Startup	195
Menu Restart	196
Options du programme ThinkPad Setup	197
Mise à jour du UEFI BIOS système	211
Utilisation de la gestion de systèmes	211
Gestion de systèmes	211
Définition des fonctions de gestion	213

Chapitre 9. Prévention des incidents 215

Conseils généraux pour la prévention des incidents	215
Veiller à la mise à jour des pilotes de périphérique	216
Obtention des pilotes les plus récents à partir du site Web	216
Obtention des pilotes les plus récents à l'aide du programme System Update	216
Bien utiliser votre ordinateur	217
Nettoyage du couvercle de l'ordinateur	219

Chapitre 10. Résolution des incidents informatiques 221

Diagnostic des incidents.	221
Utilisation de Lenovo ThinkVantage Toolbox.	221
Identification et résolution des incidents.	221

Absence de réaction de l'ordinateur	222
Liquide renversé sur le clavier	222
Messages d'erreur	223
Erreurs sans messages	225
Erreurs et signal sonore	226
Incidents liés à la mémoire	227
Modem et utilisation en réseau	227
Clavier et autres dispositifs de pointage	232
Unités d'affichage et multimédia	233
Incidents liés au lecteur d'empreintes digitales	244
Batterie et alimentation	244
Unités de stockage	248
Incidents logiciels.	249
Ports et connecteurs	249
Incidents relatifs au port USB	249
Problème de station d'accueil ou de réplicateur de ports	250

Chapitre 11. Support 251

Avant de prendre contact avec Lenovo	251
Enregistrement de votre ordinateur	251
Téléchargement des mises à jour système	251
Informations à noter.	251
Assistance et services.	252
Utilisation des programmes de diagnostic	252
Site Web du support Lenovo	252
Appeler Lenovo	253
Achat de services supplémentaires	257

Annexe A. Informations réglementaires 259

Informations liées à la communication sans fil	259
Emplacement des antennes sans fil UltraConnect™	260
Localisation des notices relatives à la réglementation liée à l'utilisation des produits sans fil	261
Notice relative à la classification pour l'exportation	262
Bruits radioélectriques	262
Déclaration de conformité de la Federal Communications Commission (FCC) [Etats-Unis]	262
Avis de conformité à la réglementation d'Industrie Canada pour la classe B	263
Directive de l'Union européenne relative à la conformité électromagnétique.	263
Avis de conformité à la réglementation pour la classe B (Allemagne)	263
Avis de conformité à la réglementation pour la classe B (Corée)	264

Avis de conformité VCCI à la réglementation pour la classe B (Japon)	264
Avis de conformité aux normes japonaises pour les produits qui se branchent sur l'alimentation principale dont l'intensité mesurée est inférieure ou égale à 20 A par phase	264
Taiwan - Informations de maintenance pour les produits Lenovo	264
Publications imprimées permettant d'obtenir des informations supplémentaires concernant la réglementation.	264

Annexe B. Déclarations relatives au recyclage et aux DEEE 265

Déclarations de l'UE relatives aux DEEE.	265
Déclarations relatives au recyclage pour le Japon	265

Annexe C. Remarques 267

Marques	268
-------------------	-----

A lire en premier

Assurez-vous de respecter les conseils suivants afin de tirer le meilleur parti de votre ordinateur. En cas de non respect de ces conseils, vous vous exposez à des risques de blessure ou de gêne, ou entraîner un dysfonctionnement de votre ordinateur.



Lorsque l'ordinateur est sous tension ou que la batterie est en charge, la base, le repose-mains et certaines autres parties peuvent chauffer. La température atteinte dépend de l'activité système et du niveau de charge de la batterie.

Un contact prolongé avec votre peau, même à travers des vêtements, peut provoquer des lésions, voire des brûlures.

- Évitez tout contact prolongé des mains, genoux ou toute autre partie du corps avec ces derniers pendant une période prolongée.
- Interrompez-vous régulièrement lors de l'utilisation du clavier en retirant vos mains du repose-mains.

Protégez-vous contre la chaleur que dégage le boîtier d'alimentation.



Lorsque le boîtier d'alimentation est branché sur une prise électrique et qu'il est connecté à l'ordinateur, il dégage de la chaleur.

Un contact prolongé avec votre peau, même à travers des vêtements, risque de provoquer des brûlures.

- Afin d'éviter tout risque de choc électrique et de renverser du liquide sur l'ordinateur, éloignez tout récipient contenant du liquide.
- Ne l'utilisez jamais pour vous réchauffer.

Protégez votre ordinateur contre l'humidité.



- Afin d'éviter tout risque de choc électrique et de renverser du liquide sur l'ordinateur, éloignez tout récipient contenant du liquide.

Protégez et prenez soin des câbles.

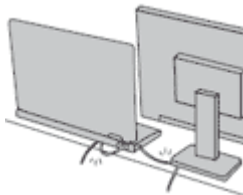

Ne tirez pas sur les câbles pour éviter de les endommager ou de les rompre.

- Acheminez les câbles de communication ou les câbles du boîtier d'alimentation, de la souris, du clavier, de l'imprimante ou de tout autre dispositif électronique de manière à ce qu'ils ne soient ni coincés, ni piétinés, ni soumis à des dégradations susceptibles d'altérer le fonctionnement de votre ordinateur.

Protégez votre ordinateur et vos données lors de vos déplacements.

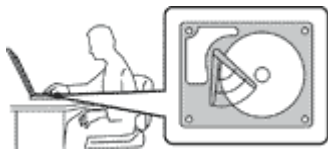

Avant de déplacer un ordinateur doté d'une unité de disque dur, procédez de l'une des manières suivantes et assurez-vous que l'interrupteur d'alimentation est éteint ou clignote :

- Mettez l'ordinateur hors tension.
- Appuyez sur les touches Fn+F4 pour placer votre ordinateur en mode veille
- Appuyez sur les touches Fn+F12 pour le placer en mode hibernation.

Cela permet d'éviter toute détérioration de l'ordinateur et toute perte de données.

Manipulez votre ordinateur avec précaution.



- Ne laissez pas tomber votre ordinateur, votre écran ou vos périphériques externes, ne les rayez pas, ne leur faites subir aucun choc ni aucune torsion et n'appuyez pas ou ne posez pas d'objet dessus.

Portez votre ordinateur correctement.



- Utilisez une mallette solide assurant une protection adéquate.
- Evitez de placer l'ordinateur dans un sac ou un emballage trop serré.
- Avant de placer l'ordinateur dans une mallette, assurez-vous qu'il est hors tension, en mode veille (Fn+F4) ou en mode hibernation (Fn+F12). Ne placez pas un ordinateur sous tension dans une mallette.

Consignes de sécurité

Remarque : Commencez par lire les consignes de sécurité.

Les consignes qui suivent vous permettent d'utiliser votre ordinateur portable en toute sécurité. Suivez et conservez toutes les instructions fournies avec votre ordinateur. Les informations de ce document ne modifient pas les dispositions de votre contrat de vente ou de la Déclaration de Garantie Lenovo®. Pour plus d'informations, consultez la section «Informations relatives à la garantie» du document *Consignes de sécurité et déclaration de garantie* fourni avec votre ordinateur.

La sécurité des clients est au cœur des préoccupations de Lenovo. Nos produits sont développés dans une optique de sécurité et d'efficacité. Cependant, les ordinateurs personnels sont des appareils électroniques. Les cordons d'alimentation, les adaptateurs d'alimentation et d'autres dispositifs présentent un danger potentiel pour la sécurité et peuvent provoquer des blessures ou des dommages matériels, surtout s'ils sont mal utilisés. Pour réduire ces risques, suivez les instructions accompagnant votre produit, respectez tous les avertissements figurant sur le produit ainsi que dans les instructions d'utilisation et lisez soigneusement les informations de ce document. Ce faisant, vous vous prémunirez contre les risques et vous renforcerez la sécurité de l'environnement de travail informatique.

Remarque : Ces informations comprennent des références aux boîtiers d'alimentation et aux piles. Outre les ordinateurs portables, certains produits (tels que des haut-parleurs et des écrans) sont dotés de boîtiers d'alimentation externes. Si vous possédez un tel produit, ces informations sont applicables. En

outre, les ordinateurs peuvent contenir une pile interne de la taille d'une pièce de monnaie qui alimente l'horloge système même lorsque l'ordinateur est débranché. Les consignes de sécurité concernant les piles s'appliquent donc à tous les ordinateurs.

Conditions nécessitant une intervention immédiate

Un produit peut être endommagé en raison d'une mauvaise utilisation ou d'une négligence. Certains dommages matériels sont suffisamment graves pour que le produit ne doive plus être utilisé tant qu'il n'a pas fait l'objet d'une inspection et, si nécessaire, d'une réparation par un agent de maintenance agréé.

Comme avec tout dispositif électronique, vous devez prêter une attention particulière au produit lors de sa mise sous tension. Dans quelques rares cas, vous pourriez remarquer une odeur, de la fumée ou des étincelles en provenance de votre produit. Il se peut également que vous entendiez des claquements, des craquements ou des sifflements. Cela peut signifier simplement qu'un composant électronique interne est tombé en panne en mode contrôlé sans conséquence pour votre sécurité. Mais cela peut aussi indiquer un danger potentiel. Ne prenez pas de risques et ne tentez pas de diagnostiquer vous-même l'incident. Pour obtenir de l'assistance, contactez le service clients. Pour obtenir la liste des numéros de téléphone du support technique en ligne, accédez au site Web suivant :

<http://www.lenovo.com/support/phone>

Inspectez fréquemment l'ordinateur et ses composants afin de détecter tout dommage, usure ou signe de danger. Si vous avez des doutes sur l'état d'un composant, n'utilisez pas le produit. Prenez contact avec le centre de support ou avec le fabricant du produit pour savoir comment diagnostiquer l'incident et, si nécessaire, faites réparer le produit.

Dans l'éventualité peu probable où vous constateriez l'une des manifestations décrites ci-après, ou en cas d'incidents remettant en cause la sécurité d'utilisation, cessez d'utiliser le produit et débranchez-le de sa source d'alimentation et des lignes téléphoniques jusqu'à ce que vous ayez pu obtenir des instructions du centre de support.

- Cordons d'alimentation, prises, boîtiers d'alimentation, rallonges, dispositifs de protection contre les surtensions ou boîtiers d'alimentation fendus, cassés ou endommagés.
- Signes de surchauffe, fumée, étincelles.
- Pile ou batterie endommagée (par exemple, fentes, bosses ou plis), décharge en provenance d'une pile ou d'une batterie ou accumulation de substances étrangères sur une pile.
- Craquement, sifflement, bruit sec ou odeur forte émanant du produit.
- Signes indiquant que du liquide s'est répandu sur l'ordinateur, sur le cordon d'alimentation ou sur le boîtier d'alimentation ou qu'un objet est tombé sur ces éléments.
- Exposition de l'ordinateur, du cordon d'alimentation ou du boîtier d'alimentation à l'eau.
- Chute du produit ou tout autre dommage.
- Fonctionnement anormal du produit alors que vous suivez le mode d'emploi.

Remarque : Si vous constatez l'une de ces manifestations au niveau d'un produit non Lenovo (par exemple, un prolongateur), cessez de l'utiliser tant que vous n'avez pas obtenu d'instructions auprès du fabricant ou que vous n'avez pas obtenu de pièce de rechange.

Consignes de sécurité

Respectez toujours les précautions ci-après pour réduire les risques de blessure ou de dommages matériels.

Pour plus d'informations, consultez la section «Consignes de sécurité» du document *Consignes de sécurité et déclaration de garantie*.

Maintenance et mises à niveau

Ne tentez pas de réparer un produit vous-même, à moins d'y avoir été invité par le centre de support ou la documentation. Faites uniquement appel à un prestataire de services ayant reçu l'agrément pour réparer ce produit en particulier.

Remarque : Certains composants de l'ordinateur peuvent être mis à niveau ou remplacés par le client. Les mises à niveau sont généralement appelées des options. Les composants de rechange dont l'installation par le client est approuvée sont appelés des unités remplaçables par l'utilisateur, ou CRU. Lenovo fournit une documentation qui contient des instructions indiquant dans quels cas le client peut installer des options ou remplacer des CRU. Vous devez suivre scrupuleusement toutes les instructions lorsque vous installez ou remplacez des composants. L'état hors tension d'un indicateur d'alimentation ne signifie pas obligatoirement que les niveaux de tension à l'intérieur d'un produit sont tous à zéro. Avant de retirer le couvercle d'un produit équipé d'un cordon d'alimentation, vérifiez toujours qu'il est hors tension et débranché de toute source d'alimentation. Pour plus d'informations sur les unités remplaçables par l'utilisateur, reportez-vous à la section Chapitre 6 « Remplacement de périphériques » à la page 123 de ce produit. Si vous avez des questions ou des doutes, adressez-vous au centre de support.

Bien qu'il n'y ait plus de pièce en mouvement dans votre ordinateur une fois le cordon d'alimentation débranché, les avertissements suivants sont requis pour votre sécurité.

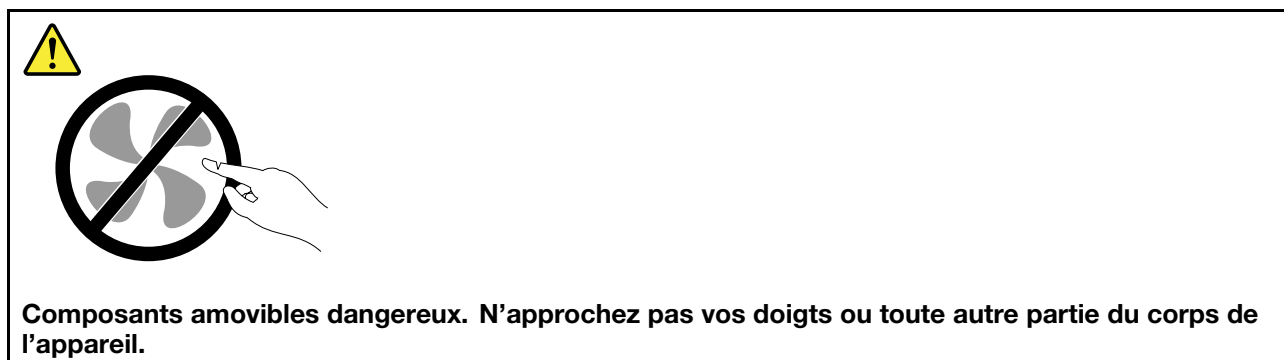

ATTENTION :



Avant de remplacer une unité remplaçable par l'utilisateur, mettez l'ordinateur hors tension et patientez 3 à 5 minutes pour permettre le refroidissement de la machine, avant d'ouvrir le carter.

Cordons et boîtiers d'alimentation



N'utilisez que les cordons et les blocs d'alimentation fournis par le fabricant du produit.

Les cordons d'alimentation doivent être conformes aux normes de sécurité. En Allemagne, ils doivent être de type H05VV-F, 3G, 0,75 mm² ou de section supérieure. Dans les autres pays, utilisez les types de cordon appropriés.

N'enroulez jamais un cordon d'alimentation autour du boîtier d'alimentation ou de tout autre objet. Une telle contrainte risque d'effiloche, de fissurer ou de plisser le cordon. Cela peut représenter un danger pour la sécurité.

Disposez les cordons d'alimentation de manière à ce qu'ils ne soient pas piétinés, ni coincés.

Évitez d'exposer le cordon et les boîtiers d'alimentation à des liquides. Ainsi, ne laissez pas le cordon ou le boîtier d'alimentation à proximité d'éviers, de bassines, de toilettes ou sur des sols nettoyés avec des détergents liquides. Les liquides risquent de provoquer des court-circuits, surtout si le cordon ou boîtier d'alimentation a été soumis à des contraintes résultant d'une mauvaise utilisation. Les liquides peuvent également entraîner une corrosion progressive des terminaisons du cordon d'alimentation ou des connecteurs susceptible de provoquer une surchauffe.

Connectez toujours les cordons d'alimentation et les câbles d'interface dans le bon ordre et assurez-vous que tous leurs connecteurs sont bien enfoncés et fixés dans les prises.

N'utilisez pas de boîtiers d'alimentation présentant des signes de corrosion sur les broches d'entrée C.A. ou des signes de surchauffe (déformation du plastique, par exemple) sur l'entrée C.A. ou à tout autre endroit.

N'utilisez pas de cordon d'alimentation qui semble endommagé ou dont les broches montrent des signes de corrosion ou de surchauffe.

Prolongateurs et dispositifs connexes

Assurez-vous que les prolongateurs, les dispositifs de protection contre les surtensions, les blocs d'alimentation de secours et les multiprises que vous utilisez ont des caractéristiques de tension correspondant aux besoins électriques du produit. Ne surchargez jamais ces dispositifs. Si vous utilisez des multiprises, la charge ne doit pas dépasser la tension d'entrée. Adressez-vous à un électricien pour plus de détails ou si vous avez des questions concernant les charges de courant, les besoins en alimentation et les tensions d'entrée.

Fiches électriques et prises de courants



Si une prise de courant destinée au matériel de votre ordinateur semble être endommagée ou corrodée, ne l'utilisez pas et attendez qu'elle soit remplacée par un électricien qualifié.

Ne tordez pas ou ne modifiez pas une fiche électrique. Si une fiche est endommagée, prenez contact avec le fabricant pour la remplacer.

Ne partagez pas une prise électrique avec d'autres appareils domestiques ou professionnels consommant une grande quantité d'électricité, car une tension instable risquerait d'endommager votre ordinateur, vos données ou les périphériques connectés.

Certains produits sont équipés d'une fiche à trois broches. Cette fiche s'adapte uniquement à une prise de courant mise à la terre. Il s'agit d'un dispositif de sécurité. Ne le désactivez pas en tentant d'insérer la fiche dans une prise non reliée à la terre. Si vous ne pouvez pas enfoncer la fiche dans la prise, demandez à un électricien de vous fournir un adaptateur de prise approuvé ou de remplacer la prise par une autre prise prenant en charge ce dispositif de sécurité. Ne surchargez jamais une prise de courant. La charge totale du système ne doit pas dépasser 80 pour cent de la tension du circuit de dérivation. Adressez-vous à un électricien pour plus de détails ou si vous avez des questions concernant les charges de courant et les tensions des circuits de dérivation.

Assurez-vous que la prise de courant utilisée est correctement câblée, facilement accessible et placée à proximité du matériel. Ne tendez pas complètement les cordons d'alimentation pour éviter toute contrainte.

Assurez-vous que la prise électrique délivre une tension et un courant adaptés au produit que vous installez.

Branchez et débranchez avec précaution le matériel de la prise de courant.

Boîtier d'alimentation



Ne retirez jamais le cache d'un bloc d'alimentation ou d'un autre composant portant l'étiquette suivante.



Les composants portant cette étiquette contiennent une tension, un courant électrique et des niveaux d'énergie dangereux. Aucune pièce ne peut être remplacée à l'intérieur de ces composants. Si vous pensez qu'un de ces composants présente un problème, contactez un technicien de maintenance.

Périphériques externes

ATTENTION :

Ne branchez ou ne débranchez pas de câbles de périphérique externe autres que des câbles

USB (Universal Serial Bus) et 1394 quand l'ordinateur est sous tension, car vous risqueriez de l'endommager. Afin d'éviter d'endommager les périphériques connectés, patientez au moins cinq secondes après la mise hors tension de l'ordinateur pour déconnecter les périphériques externes.

Piles et batteries



DANGER

Tous les PC Lenovo contiennent une pile format bouton non rechargeable destinée à alimenter l'horloge système. En outre, de nombreux ordinateurs portables utilisent un bloc de batteries rechargeable destiné à alimenter le système lorsqu'il est utilisé en mode portable. La compatibilité des piles fournies par Lenovo en vue d'être utilisées avec votre produit a été testée. Ces piles doivent être uniquement remplacées par des composants agréés.

Ne tentez jamais d'ouvrir ou de réparer une batterie. Ne broyez pas, ne percez pas et n'incinerez pas les piles ou les batteries et ne provoquez pas de court-circuit sur les contacts en métal. N'exposez pas la pile ou la batterie à l'eau ou à tout autre liquide. Rechargez uniquement le bloc de batteries en vous conformant strictement aux instructions fournies dans la documentation du produit.

Un mauvais traitement ou une mauvaise utilisation risque d'entraîner une surchauffe de la pile pouvant se traduire par une «émission» de gaz ou de flammes émanant du bloc de piles ou de la pile cellulaire. Si votre batterie est endommagée ou si vous remarquez qu'elle se décharge ou que des matériaux étrangers s'accumulent sur les plombs d'accus, arrêtez de l'utiliser et adressez-vous au fabricant pour la remplacer.

Les batteries peuvent se dégrader en cas de non utilisation prolongée. Le fait de laisser certaines batteries rechargeables (telles que les batteries au lithium-ion) déchargées et inutilisées pendant une période prolongée peut accroître les risques de court-circuit de la batterie, réduire sa durée de vie et mettre en danger la sécurité. Ne laissez pas les batteries au lithium-ion rechargeables complètement déchargées et ne les stockez pas dans cet état.

Batterie rechargeable



DANGER

Ne tentez pas de démonter le bloc de batteries. Cela pourrait entraîner une explosion ou une fuite de liquide de la batterie. Une batterie autre que celle spécifiée par Lenovo, ou une batterie démontée ou modifiée ne sera pas couverte par la garantie.

Si le bloc de batteries rechargeables n'est pas correctement placé, il existe un risque d'explosion. La batterie livrée avec l'ordinateur contient, en petite quantité, des substances toxiques. Afin d'éviter tout accident :

- **Ne remplacez la batterie que par une batterie du type recommandé par Lenovo.**
- **N'exposez pas la batterie au feu.**
- **Ne l'exposez pas à l'eau.**
- **Ne tentez pas de la démonter.**
- **Ne la mettez pas en court-circuit.**
- **Gardez-la hors de portée des enfants.**
- **Ne la faites pas tomber.**

Ne la jetez pas à la poubelle ou à la décharge. Pour sa mise au rebut, reportez-vous à la réglementation en vigueur.

La batterie doit être stockée à température ambiante, chargée à environ 30 à 50 % de sa capacité. Il est conseillé de recharger la batterie environ une fois par an pour éviter qu'elle ne se décharge trop.

Pile au lithium



DANGER

Danger d'explosion en cas de remplacement incorrect de la pile.

Remplacer la pile au lithium usagée par une pile de référence identique exclusivement ou suivre les instructions du fabricant qui en définit les équivalences. La pile contient du lithium et peut exploser en cas de mauvaise utilisation, de mauvaise manipulation ou de mise au rebut inappropriée.

Ne pas :

- la jeter à l'eau,
- l'exposer à une température supérieure à 100 °C
- chercher à la réparer ou à la démonter.

Ne pas mettre la pile à la poubelle. Pour la mise au rebut, se reporter à la réglementation en vigueur.

Les déclarations qui suivent s'appliquent aux utilisateurs de l'état de Californie, aux Etats-Unis.

Informations relatives au perchlorate pour la Californie :

Les produits contenant des piles boutons au lithium CR (dioxide de manganèse) peuvent contenir du perchlorate.

**Produits à base de perchlorate - des consignes de manipulation spéciales peuvent s'appliquer.
Accédez au site : <http://www.dtsc.ca.gov/hazardouswaste/perchlorate>**

Chaleur et ventilation des produits



Les ordinateurs, boîtiers d'alimentation et de nombreux accessoires peuvent générer de la chaleur lorsqu'ils sont sous tension et lorsque les batteries sont en charge. Les ordinateurs portables peuvent émettre une quantité importante de chaleur en raison de leur taille compacte. Respectez toujours ces précautions de base:

- Lorsque l'ordinateur est sous tension ou que la batterie est en charge, la base, le repose-mains et certaines autres parties peuvent chauffer. Évitez de laisser vos mains, vos genoux ou toute autre partie de votre corps en contact prolongé avec une zone chaude de l'ordinateur. Lorsque vous utilisez le clavier, évitez de laisser trop longtemps vos mains sur le repose-mains. Votre ordinateur dégage de la chaleur en mode de fonctionnement normal. La quantité de chaleur dépend de l'activité du système et du niveau de charge de la batterie. Un contact prolongé avec votre peau, même à travers des vêtements, peut provoquer des lésions, voire des brûlures. Il est donc recommandé de cesser régulièrement d'utiliser le clavier en ne laissant plus vos mains sur le repose-mains et de ne pas utiliser le clavier pendant des périodes trop prolongées.
- Ne faites pas fonctionner votre ordinateur et ne chargez pas la pile à proximité de matériaux inflammables ou dans des environnements explosifs.
- Votre produit est équipé d'ouvertures de ventilation, de ventilateurs et/ou de dissipateurs thermiques à des fins de sécurité, de confort et de fiabilité de fonctionnement. Vous risquez de bloquer ces dispositifs par inadvertance si vous placez le produit sur un lit, un canapé, un tapis ou toute autre surface souple. Vous ne devez jamais bloquer, couvrir ou désactiver ces dispositifs.
- Lorsque le boîtier d'alimentation est branché sur le secteur et connecté à l'ordinateur, il dégage de la chaleur. Ne le mettez pas en contact avec une partie de votre corps lorsque vous l'utilisez. Ne l'utilisez jamais pour vous réchauffer. Un contact prolongé avec votre peau, même à travers des vêtements, risque de provoquer des brûlures.

Respectez toujours les précautions suivantes pour assurer votre sécurité :

- Lorsque l'ordinateur est branché, ne retirez jamais le carter.
- Vérifiez régulièrement l'extérieur de l'ordinateur pour rechercher les éventuelles accumulations de poussière.
- Retirez la poussière qui se trouve dans les ventilateurs ou les trous du panneau frontal. Si vous travaillez dans un environnement poussiéreux ou près d'un lieu de passage important, nettoyez plus souvent votre ordinateur.
- N'obstruez pas les grilles de ventilation.
- Afin d'éviter tout risque de surchauffe, n'utilisez pas l'ordinateur dans un meuble.
- La température de l'air circulant dans l'ordinateur ne doit pas dépasser 35 °C.

Courant électrique



DANGER

Le courant électrique provenant de l'alimentation, du téléphone et des câbles de transmission peut présenter un danger.

Pour éviter tout risque de choc électrique :

- Evitez d'utiliser votre ordinateur pendant un orage.
- Ne manipulez aucun câble et n'effectuez aucune opération d'installation, d'entretien ou de reconfiguration de ce produit au cours d'un orage.
- Branchez tous les cordons d'alimentation sur un socle de prise de courant correctement câblé et mis à la terre.
- Branchez sur des socles de prise de courant correctement câblés tout équipement connecté à ce produit.
- Lorsque cela est possible, n'utilisez qu'une seule main pour connecter ou déconnecter les câbles d'interface.
- Ne mettez jamais un équipement sous tension en cas d'incendie ou d'inondation, ou en présence de dommages matériels.
- Avant de retirer le carter de l'unité, déconnectez les cordons d'alimentation, le bloc de batteries et tous les câbles (sauf instruction contraire mentionnée dans les procédures d'installation et de configuration).
- N'utilisez pas votre ordinateur avant d'avoir bien fixé tous les boîtiers des composants internes à leur place. N'utilisez jamais l'ordinateur lorsque les composants et les circuits ne sont pas protégés.



DANGER

Lorsque vous installez, que vous déplacez, ou que vous manipulez le présent produit ou les périphériques qui lui sont raccordés, reportez-vous aux instructions ci-dessous pour connecter et déconnecter les différents cordons.

Connexion :

1. Mettez les unités hors tension.
2. Branchez tous les cordons sur les unités.
3. Branchez les câbles d'interface sur des connecteurs.
4. Branchez les cordons d'alimentation sur des prises.
5. Mettez les unités sous tension.

Déconnexion :

1. Mettez les unités hors tension.
2. Débranchez les cordons d'alimentation des prises.
3. Débranchez les câbles d'interface des connecteurs.
4. Débranchez tous les câbles des unités.

Le cordon d'alimentation doit être débranché de la prise murale ou de sa prise avant de procéder à l'installation des autres câbles électriques connectés à l'ordinateur.

Il ne doit être rebranché à la prise de courant murale ou à sa prise qu'une fois tous les autres câbles électriques connectés à l'ordinateur.

Ecran à cristaux liquides (LCD)

ATTENTION :

L'écran à cristaux liquides est en verre. Suite à une manipulation incorrecte ou à une chute de

l'ordinateur, il pourrait se briser et le fluide qu'il contient pourrait s'en échapper. En cas de contact accidentel de ce fluide avec les yeux ou les mains, lavez immédiatement les parties exposées à grande eau pendant au moins quinze minutes. Si des troubles apparaissent, consultez un médecin.

Utilisation de casques et d'écouteurs

Si votre ordinateur est équipé à la fois d'un connecteur pour casque et d'un connecteur de sortie audio, utilisez toujours le connecteur pour casque pour les casques (également appelés micro-casques) ou les écouteurs.

ATTENTION :

Une pression acoustique excessive générée par un casque ou des écouteurs peut aboutir à une perte de l'audition. En réglant le volume au maximum, la tension de sortie dans le casque ou l'oreillette et donc le niveau de pression sonore augmentent.

L'utilisation prolongée d'un casque ou d'écouteurs à un volume élevé peut se révéler nocif si le débit du casque ou des écouteurs n'est pas conforme aux spécifications de la norme EN 50332-2. Le connecteur de sortie casque de votre ordinateur est conforme au sous-alinéa 7 de la norme NF EN 50332-2. Ces spécifications limitent la tension maximale de sortie efficace de la bande large de l'ordinateur à 150 mV. Pour vous protéger contre toute perte auditive, assurez-vous que les casques ou les écouteurs que vous utilisez sont également conformes aux spécifications de la norme NF EN 50332-2 (alinéa 7 des limites) concernant le voltage de bande large de 75 mV. Toute utilisation de casques non conformes aux spécifications de la norme NF EN 50332-2 peut se révéler dangereuse en raison des niveaux excessifs de pression acoustique.

Si votre ordinateur Lenovo est livré avec un casque ou des écouteurs, l'association de ces dispositifs à l'ordinateur respecte les spécifications de la norme NF EN 50332-1. Si vous utilisez d'autres casques ou écouteurs, assurez-vous qu'ils sont conformes aux spécifications de la norme NF EN 50332-1 (clause 6.5 relative aux valeurs de limitation). Toute utilisation de casques non conformes aux spécifications de la norme NF EN 50332-1 peut se révéler dangereuse en raison des niveaux excessifs de pression acoustique.

Autres consignes de sécurité



DANGER

Les sacs en plastique peuvent être dangereux. Tenez-les à l'écart des bébés et des enfants afin d'éviter tout risque de suffocation.

Remarque destinée aux utilisateurs de Tablet PC

Consignes de sécurité destinées à l'Australie



DANGER

Ne connectez pas la ligne téléphonique lorsque vous êtes en mode Tablette graphique.

Consignes à l'attention des utilisateurs aux Etats-Unis

De nombreux produits et accessoires informatiques comportent des cordons, des câbles ou des fils, tels que les cordons d'alimentation ou les câbles qui permettent de connecter l'accessoire à l'ordinateur. Si le présent produit contient de tels éléments, prenez compte de l'avertissement suivant :

AVERTISSEMENT

La manipulation du cordon d'alimentation de ce produit, ou des cordons associés aux accessoires vendus avec ce produit peut entraîner des risques d'exposition au plomb. Le plomb est un corps chimique pouvant entraîner le cancer, des anomalies congénitales ou d'autres problèmes de reproduction. Lavez soigneusement vos mains après toute manipulation.

Conservez ces instructions.

Chapitre 1. Présentation du produit

Le présent chapitre fournit des informations sur les emplacements des connecteurs, la localisation des informations importantes relatives au produit, les fonctions de l'ordinateur, les caractéristiques, l'environnement d'exploitation et les logiciels préinstallés.

Elle est composée des rubriques suivantes :

- « Localisation des commandes, des connecteurs, des fonctions et des voyants de l'ordinateur » à la page 1
- « Localisation des informations importantes relatives au produit » à la page 25
- « Spécifications » à la page 32
- « Environnement d'exploitation » à la page 34
- « Technologies et logiciel ThinkVantage » à la page 34

Localisation des commandes, des connecteurs et des voyants de l'ordinateur

Cette rubrique présente les options matérielles de votre ordinateur et livre ensuite les informations de base nécessaires pour tirer parti de ses fonctions.

- Vue de face
- Côté droit
- Côté gauche
- Vue arrière
- Vue du dessous
- Voyants d'état

Vue avant

Cette section présente la vue avant de votre ordinateur portable.

Vue avant du ThinkPad X220 et X220i

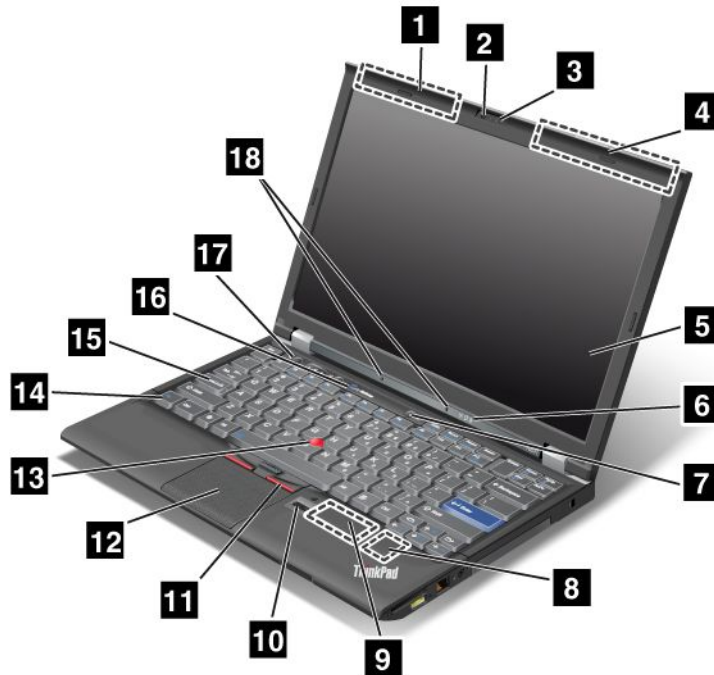

Figure 1. Vue avant du ThinkPad X220 et X220i

1 Réseau étendu sans fil (secondaire) et réseau local/WiMAX sans fil (secondaire)

3 ThinkLight

5 Ecran de l'ordinateur

7 Interrupteur d'alimentation

9 Logement pour carte mini-PCI Express pour carte de réseau étendu sans fil ou unité SSD mSATA

11 Boutons TrackPoint

13 Dispositif de pointage TrackPoint

15 Voyant de verrouillage des majuscules

17 Boutons de réglage du volume

2 Caméra intégrée

4 Réseau local sans fil (troisième), réseau local/WiMAX sans fil (principal) et réseau étendu sans fil (principal)

6 Voyants d'état de l'alimentation et du système

8 Logement pour carte mini-PCI Express pour réseau local/WiMAX sans fil

10 Lecteur d'empreintes digitales

12 Pavé tactile

14 Touche Fn

16 Bouton ThinkVantage

18 Microphones intégrés

1 Réseau étendu sans fil (secondaire) et réseau local/WiMAX sans fil (secondaire)

4 Réseau local sans fil (troisième), réseau local/WiMAX sans fil (principal) et réseau étendu sans fil (principal)

Les antennes intégrées permettant d'établir une communication sans fil sont situées en haut à droite et à gauche de l'écran de votre ordinateur.

Pour savoir exactement où se situe chaque antenne, reportez-vous à la section « Emplacement des antennes sans fil UltraConnect » à la page 260.

2 Caméra intégrée

Certains modèles disposent d'une caméra intégrée. Cette dernière permet de prendre des photos ou de tenir une vidéo conférence.

Pour plus d'informations sur l'utilisation de la caméra, reportez-vous à la section « Utilisation d'une caméra intégrée » à la page 85.

3 ThinkLight

Vous pouvez utiliser votre ordinateur même lorsque les conditions d'éclairage sont loin d'être parfaites.

Pour éclairer votre clavier, allumez le dispositif ThinkLight® en appuyant sur les touches Fn+PgPrec. Pour l'éteindre, appuyez de nouveau sur Fn+PgPrec.

5 Ecran de l'ordinateur

L'écran haute définition TFT fournit des données graphiques et textuelles claires et nettes.

Pour plus d'informations, reportez-vous à la section « Modification des paramètres d'affichage de l'écran » à la page 76.

6 Voyants d'état de l'alimentation et du système

Votre ordinateur comporte les voyants d'état du système et de l'alimentation. Pour plus d'informations sur l'emplacement et la signification de chaque voyant, voir « ThinkPad X220 et X220i - Voyants d'état » à la page 20.

7 Interrupteur d'alimentation

L'interrupteur d'alimentation permet de mettre l'ordinateur sous tension. Pour éteindre l'ordinateur, utilisez les options d'arrêt du menu Démarrer.

Si vous ne pouvez pas mettre l'ordinateur hors tension à l'aide de cette méthode, appuyez sur l'interrupteur d'alimentation pendant 2 secondes.

Si l'ordinateur ne répond plus et que vous ne pouvez pas le mettre hors tension, appuyez sur l'interrupteur d'alimentation pendant 4 secondes, voire plus longtemps. Si le système ne se réinitialise pas, retirez le boîtier d'alimentation et la batterie.

L'interrupteur d'alimentation peut également être programmé par Power Manager pour arrêter l'ordinateur ou le mettre en veille ou en hibernation.

8 Logement pour carte mini-PCI Express pour réseau local/WiMAX sans fil

Votre ordinateur peut être doté d'une carte mini-PCI Express dans le logement prévu à cet effet, ce qui active les communications de réseau local/WiMAX sans fil.

9 Logement pour carte mini-PCI Express pour carte de réseau étendu sans fil ou unité SSD mSATA

Votre ordinateur peut être doté d'une carte mini-PCI Express dans le logement prévu à cet effet, ce qui active les communications de réseau étendu sans fil.

Grâce aux technologies Lenovo les plus avancées du secteur, certains modèles sont dotés d'une unité SSD mSATA permettant de stocker des données. Cette technologie de pointe permet aux ordinateurs portables d'être à la fois plus légers, plus petits et plus rapides que jamais.

10 Lecteur d'empreintes digitales

Certains modèles sont équipés d'un lecteur d'empreintes digitales. La technologie d'identification par empreintes digitales vous permet d'utiliser votre empreinte digitale pour démarrer l'ordinateur et accéder à ThinkPad Setup.

Pour plus de détails, voir « Utilisation d'un lecteur d'empreintes digitales » à la page 104.

11 Boutons TrackPoint

12 Pavé tactile

13 Dispositif de pointage TrackPoint

Le clavier contient le dispositif de pointage unique TrackPoint®. Dans un même processus, il est possible de pointer, de sélectionner et de déplacer la souris sans quitter la position de frappe.

Effleurez le pavé tactile UltraNav® pour déplacer le pointeur.

Le dispositif de pointage TrackPoint et les boutons TrackPoint offrent des fonctions similaires à celles d'une souris et ses boutons.

14 Touche Fn

Utilisez la touche Fn pour bénéficier des fonctions ThinkPad®, notamment du dispositif ThinkLight. Pour ce faire, appuyez sur Fn + la touche de fonction requise marquée en bleu.

15 Voyant de verrouillage des majuscules

Le voyant de verrouillage des majuscules est situé sur la touche de verrouillage des majuscules.

Pour plus d'informations sur le voyant de verrouillage des majuscules, reportez-vous à la section « ThinkPad X220 et X220i - Voyants d'état » à la page 20.

16 Bouton ThinkVantage

Vous pouvez utiliser le bouton ThinkVantage® pour interrompre la séquence d'amorçage de l'ordinateur et lancer l'espace de travail Rescue and Recovery®, qui offre un environnement exécuté indépendamment et masqué du système d'exploitation Windows®.

Remarque : Si vous utilisez un système d'exploitation Windows 7, Lenovo ThinkVantage Toolbox est affiché.

17 Boutons de réglage du volume

Les boutons de réglage du volume intégrés vous permettent de régler rapidement le volume ou de couper le son de votre ordinateur.

Pour plus d'informations, reportez-vous à la section « Boutons de réglage du volume et de coupure micro » à la page 56.

18 Microphones intégrés

Lorsqu'ils sont utilisés avec un programme d'application apte à gérer les fonctions audio, les microphones intégrés capturent le son et la voix.

Vue avant du ThinkPad X220 Tablet convertible et X220i Tablet convertible



Figure 2. Vue avant

- | | |
|--|---|
| 1 Réseau étendu sans fil (secondaire) et réseau local/WiMAX sans fil (secondaire) | 2 Caméra intégrée |
| 3 Microphones intégrés | 4 Réseau local sans fil (troisième), réseau étendu sans fil (principal) et réseau local/WiMAX sans fil (principal) |
| 5 Ecran de l'ordinateur | 6 Lecteur d'empreintes digitales |
| 7 Interrupteur d'alimentation | 8 Bouton ThinkVantage |
| 9 Logement pour carte mini-PCI Express pour réseau local/WiMAX sans fil | 10 Logement pour carte mini-PCI Express pour carte de réseau étendu sans fil ou unité SSD mSATA |
| 11 Dispositif de pointage TrackPoint | 12 Boutons TrackPoint |
| 13 Pavé tactile | 14 Voyant de verrouillage des majuscules |
| 15 Touche Fn | 16 Boutons de réglage du volume |
| 17 Voyants d'état de l'alimentation et du système | 18 Boutons de la tablette graphique |
| 19 Haut-parleurs stéréo intégrés | |

1 Réseau étendu sans fil (secondaire) et réseau local/WiMAX sans fil (secondaire)

4 Réseau local sans fil (troisième), réseau étendu sans fil (principal) et réseau local/WiMAX sans fil (principal)

Les antennes intégrées permettant d'établir une communication sans fil sont situées en haut à droite et à gauche de l'écran de votre ordinateur.

Pour savoir exactement où se situe chaque antenne, reportez-vous à la section « Emplacement des antennes sans fil UltraConnect » à la page 260.

2 Caméra intégrée

Certains modèles disposent d'une caméra intégrée. Cette dernière permet de prendre des photos ou de tenir une vidéo conférence.

Pour plus d'informations sur l'utilisation de la caméra, reportez-vous à la section « Utilisation d'une caméra intégrée » à la page 85.

3 Microphones intégrés

Lorsqu'ils sont utilisés avec un programme d'application apte à gérer les fonctions audio, les microphones intégrés capturent le son et la voix.

5 Ecran de l'ordinateur

L'écran haute définition TFT fournit des données graphiques et textuelles claires et nettes.

Pour plus d'informations, reportez-vous à la section « Modification des paramètres d'affichage de l'écran » à la page 76.

6 Lecteur d'empreintes digitales

Certains modèles sont équipés d'un lecteur d'empreintes digitales. La technologie d'identification par empreintes digitales vous permet d'utiliser votre empreinte digitale pour démarrer l'ordinateur et accéder à ThinkPad Setup.

Pour plus de détails, voir « Utilisation d'un lecteur d'empreintes digitales » à la page 108.

7 Interrupteur d'alimentation

L'interrupteur d'alimentation permet de mettre l'ordinateur sous tension. Pour éteindre l'ordinateur, utilisez les options d'arrêt du menu Démarrer.

Si vous ne pouvez pas mettre l'ordinateur hors tension à l'aide de cette méthode, appuyez sur l'interrupteur d'alimentation pendant 2 secondes.

Si l'ordinateur ne répond plus et que vous ne pouvez pas le mettre hors tension, appuyez sur l'interrupteur d'alimentation pendant 4 secondes, voire plus longtemps. Si le système ne se réinitialise pas, retirez le boîtier d'alimentation et la batterie.

L'interrupteur d'alimentation peut également être programmé par Power Manager pour arrêter l'ordinateur ou le mettre en veille ou en hibernation.

8 Bouton ThinkVantage

Vous pouvez utiliser le bouton ThinkVantage pour interrompre la séquence d'amorçage de l'ordinateur et lancer l'espace de travail Rescue and Recovery, qui offre un environnement exécuté indépendamment et masqué du système d'exploitation Windows.

Remarque : Si vous utilisez un système d'exploitation Windows 7, appuyez sur le bouton ThinkVantage pour ouvrir le programme Lenovo ThinkVantage Toolbox.

9 Logement pour carte mini-PCI Express pour réseau local/WiMAX sans fil

Votre ordinateur peut être doté d'une carte mini-PCI Express dans le logement prévu à cet effet, ce qui active les communications de réseau local/WiMAX sans fil.

10 Logement pour carte mini-PCI Express pour carte de réseau étendu sans fil ou unité SSD mSATA

Votre ordinateur peut être doté d'une carte mini-PCI Express dans le logement prévu à cet effet, ce qui active les communications de réseau étendu sans fil.

Grâce aux technologies Lenovo les plus avancées du secteur, certains modèles sont dotés d'une unité SSD mSATA permettant de stocker des données. Cette technologie de pointe permet aux ordinateurs portables d'être à la fois plus légers, plus petits et plus rapides que jamais.

11 Dispositif de pointage TrackPoint

12 Boutons TrackPoint

13 Pavé tactile

Le clavier contient le dispositif de pointage unique TrackPoint. Dans un même processus, il est possible de pointer, de sélectionner et de déplacer la souris sans quitter la position de frappe.

Effleurez le pavé tactile UltraNav pour déplacer le pointeur.

Le dispositif de pointage TrackPoint et les boutons TrackPoint offrent des fonctions similaires à celles d'une souris et ses boutons.

14 Voyant de verrouillage des majuscules

Le voyant de verrouillage des majuscules est situé sur la touche de verrouillage des majuscules.

Pour plus d'informations sur le voyant de verrouillage des majuscules, reportez-vous à la section « ThinkPad X220 Tablet convertible et X220i Tablet convertible - Voyants d'état » à la page 23.

15 Touche Fn

Utilisez la touche Fn pour bénéficier des fonctions ThinkPad, notamment du dispositif ThinkLight. Pour ce faire, appuyez sur Fn + la touche de fonction requise marquée en bleu.

16 Boutons de réglage du volume

Les boutons de réglage du volume intégrés vous permettent de régler rapidement le volume ou de couper le son de votre ordinateur.

Pour plus d'informations, reportez-vous aux instructions de la section « Boutons de réglage du volume et de coupure micro » à la page 56.

17 Voyants d'état de l'alimentation et du système

Votre ordinateur comporte les voyants d'état du système et de l'alimentation. Pour plus d'informations sur l'emplacement et la signification de chaque voyant, voir « ThinkPad X220 Tablet convertible et X220i Tablet convertible - Voyants d'état » à la page 23.

18 Boutons de la tablette graphique

Les boutons de la tablette graphique vous permettent de contrôler votre ordinateur en mode Tablette graphique sans utiliser le clavier et le dispositif UltraNav.

19 Haut-parleurs stéréo intégrés

Les haut-parleurs stéréo sont intégrés à l'ordinateur.

Pour plus d'informations, reportez-vous à la section « Boutons de réglage du volume et de coupure micro » à la page 56.

Vue du côté droit

Cette section présente la vue de droite de votre ordinateur.

Vue du côté droit du ThinkPad X220 et X220i



Figure 3. Vue du côté droit

- | | |
|--|---|
| 1 Emplacement du dispositif de sécurité | 2 Unité de disque dur ou unité SSD |
| 3 Prise audio multifonction | 4 Port Ethernet |
| 5 Connecteur Always On USB | 6 Logement pour lecteur de carte mémoire |

1 Emplacement du dispositif de sécurité

Votre ordinateur est équipé d'un dispositif de sécurité. Vous pouvez vous procurer un verrou et un câble de sécurité à insérer dans le dispositif de sécurité.

2 Unité de disque dur ou unité SSD

Votre ordinateur peut répondre à toutes les demandes de stockage en raison de sa grande capacité et de la facilité avec laquelle vous pouvez la faire évoluer. Pour sécuriser l'unité, Active Protection System™ est installé sur votre ordinateur. Pour plus d'informations, reportez-vous à la section « Access Connections » à la page 37.

Si vous le voulez, vous pouvez acheter une autre unité de disque dur et l'installer dans le l'Ultrabay™ Slim série du ThinkPad Ultrabase™ Series 3.

Grâce aux technologies Lenovo les plus avancées du secteur, certains modèles sont dotés d'une unité SSD permettant de stocker des données. Cette technologie de pointe permet aux ordinateurs portables d'être à la fois plus légers, plus petits et plus rapides que jamais.

Remarque : La partition de maintenance masquée réduit l'espace disponible sur l'unité de disque dur ou l'unité SSD. Cette réduction a plus d'impact sur l'unité SSD dont la capacité est moindre.

3 Prise audio multifonction

Pour écouter le son provenant de votre ordinateur, connectez un casque équipé d'une fiche jack 3,5 mm à la prise audio multifonction.

Remarques :

- Si vous utilisez un casque doté d'un commutateur de fonction, par exemple, le casque d'un appareil digital mobile de type iPhone®, n'activez pas ce commutateur pendant que vous utilisez le casque. Dans le cas contraire, le micro associé au casque sera désactivé et le micro interne sera activé à sa place.
- La prise audio multifonction ne prend pas en charge les micros conventionnels. Pour plus d'informations sur les périphériques audio pris en charge par la prise audio multifonction de l'ordinateur, reportez-vous à la section « Utilisation des fonctions audio » à la page 84.

4 Port Ethernet

Connectez l'ordinateur à un réseau local à l'aide du connecteur Ethernet.



DANGER

Pour éviter tout risque d'électrocution, ne branchez pas le câble téléphonique sur le connecteur Ethernet. Vous ne pouvez brancher qu'un câble Ethernet sur ce connecteur.

Deux voyants, situés en haut, à droite et à gauche du connecteur, indiquent l'état de la connexion réseau. Lorsque votre ordinateur est connecté à un réseau local et qu'une session réseau est disponible, la lumière verte du voyant situé en haut à droite est fixe. Pendant la transmission de données, le voyant situé en haut à gauche clignote en jaune.

Pour plus de détails, reportez-vous aux instructions de la section « Access Connections » à la page 37.

Remarque : Si vous connectez votre ordinateur à un ThinkPad Port Replicator Series 3, un ThinkPad Mini Dock Series 3 ou un ThinkPad Mini Dock Plus Series 3 et si vous utilisez un connecteur Ethernet, utilisez le connecteur Ethernet du ThinkPad Port Replicator Series 3, du ThinkPad Mini Dock Series 3 ou du ThinkPad Mini Dock Plus Series 3, et non pas celui de l'ordinateur.

5 Connecteur Always On USB

Les ports USB permettent de connecter des périphériques compatibles avec une interface USB, telles qu'une imprimante ou un appareil photo numérique.

Par défaut, même si votre ordinateur est en mode veille, le connecteur Always On USB vous permet toujours de charger certains appareils de type iPod®, iPhone et les smartphones BlackBerry®, en branchant les périphériques sur ce port.

Toutefois, avec le boîtier d'alimentation connecté, si vous souhaitez charger ces périphériques lorsque votre ordinateur est en mode hibernation ou hors tension, vous devez ouvrir le programme Power Manager et configurer les paramètres correspondants pour activer la fonction Connecteur Always On USB. Pour obtenir des informations sur la procédure d'activation de la fonction Connecteur Always On USB, reportez-vous à l'aide en ligne du programme Power Manager.

Remarque : Votre ordinateur est compatible USB 1.1 et 2.0.

6 Logement pour lecteur de carte mémoire

En fonction du modèle, votre ordinateur peut disposer d'un logement pour lecteur de carte mémoire. Le lecteur de carte mémoire prend en charge les cartes suivantes :

- Carte SD

- Carte SDHC
- carte SDXC
- MultiMediaCard

Remarque : Votre ordinateur ne prend pas en charge la fonction CPRM pour la carte SD.

Pour plus d'informations, reportez-vous aux instructions de la section « Utilisation d'une carte ExpressCard, Smart Card ou Flash Media » à la page 86.

Vue du côté droit du ThinkPad X220 Tablet convertible et X220i Tablet convertible



Figure 4. Vue du côté droit

- | | |
|---|--|
| 1 Emplacement du dispositif de sécurité | 2 Stylet de la tablette graphique |
| 3 Unité de disque dur ou unité SSD | 4 Prise audio multifonction |
| 5 Port Ethernet | 6 Connecteur Always On USB |
| 7 Logement pour lecteur de carte mémoire | |

1 Emplacement du dispositif de sécurité

Votre ordinateur est équipé d'un dispositif de sécurité. Vous pouvez vous procurer un verrou et un câble de sécurité à insérer dans le dispositif de sécurité.

2 Stylet de la tablette graphique

Le stylet de la tablette graphique est utilisé pour contrôler l'ordinateur en « Mode Tablette graphique » à la page 45 ; il remplace alors le clavier et la souris.

3 Unité de disque dur ou unité SSD

Votre ordinateur peut répondre à toutes les demandes de stockage en raison de sa grande capacité et de la facilité avec laquelle vous pouvez la faire évoluer. Pour sécuriser l'unité, Active Protection System est installé sur votre ordinateur. Pour plus d'informations, reportez-vous à la section « Access Connections » à la page 37.

Si vous le voulez, vous pouvez acheter une autre unité de disque dur et l'installer dans le l'Serial UltraBay Slim du ThinkPad Ultrabase Series 3.

Grâce aux technologies Lenovo les plus avancées du secteur, certains modèles sont dotés d'une unité SSD permettant de stocker des données. Cette technologie de pointe permet aux ordinateurs portables d'être à la fois plus légers, plus petits et plus rapides que jamais.

Remarque : La partition de maintenance masquée réduit l'espace disponible sur l'unité de disque dur ou l'unité SSD. Cette réduction a plus d'impact sur l'unité SDD dont la capacité est moindre.

4 Prise audio multifonction

Pour écouter le son provenant de votre ordinateur, connectez un casque équipé d'une fiche jack 3,5 mm à la prise audio multifonction.

Remarques :

- Si vous utilisez un casque doté d'un commutateur de fonction, par exemple, le casque d'un appareil numérique mobile de type iPhone, n'activez pas ce commutateur pendant que vous utilisez le casque. Dans le cas contraire, le micro associé au casque sera désactivé et le micro interne sera activé à sa place.
- La prise audio multifonction ne prend pas en charge les micros conventionnels. Pour plus d'informations sur les périphériques audio pris en charge par la prise audio multifonction de l'ordinateur, reportez-vous à la section « Utilisation des fonctions audio » à la page 84.

5 Port Ethernet

Connectez l'ordinateur à un réseau local à l'aide du connecteur Ethernet.



DANGER

Pour éviter tout risque d'électrocution, ne branchez pas le câble téléphonique sur le connecteur Ethernet. Vous ne pouvez brancher qu'un câble Ethernet sur ce connecteur.

Deux voyants, situés en haut, à droite et à gauche du connecteur, indiquent l'état de la connexion réseau. Lorsque votre ordinateur est connecté à un réseau local et qu'une session réseau est disponible, la lumière verte du voyant situé en haut à droite est fixe. Pendant la transmission de données, le voyant situé en haut à gauche clignote en jaune.

Pour plus de détails, reportez-vous aux instructions de la section « Access Connections » à la page 37.

Remarque : Si vous connectez votre ordinateur à un ThinkPad Port Replicator Series 3, un ThinkPad Mini Dock Series 3 ou un ThinkPad Mini Dock Plus Series 3 et si vous utilisez un connecteur Ethernet, utilisez le connecteur Ethernet du ThinkPad Port Replicator Series 3, du ThinkPad Mini Dock Series 3 ou du ThinkPad Mini Dock Plus Series 3, et non pas celui de l'ordinateur.

6 Connecteur Always On USB

Les ports USB permettent de connecter des périphériques compatibles avec une interface USB, telles qu'une imprimante ou un appareil photo numérique.

Par défaut, même si votre ordinateur est en mode veille, le port Always On USB vous permet toujours de charger certains appareils de type iPod, iPhone et smartphones BlackBerry, en branchant les périphériques sur ce port.

Toutefois, avec le boîtier d'alimentation connecté, si vous souhaitez charger ces périphériques lorsque votre ordinateur est en mode hibernation ou hors tension, vous devez ouvrir le programme Power Manager et configurer les paramètres correspondants pour activer la fonction Connecteur Always On USB. Pour obtenir

des informations sur la procédure d'activation de la fonction Connecteur Always On USB, reportez-vous à l'aide en ligne du programme Power Manager.

Remarque : Votre ordinateur est compatible USB 1.1 et 2.0.

7 Logement pour lecteur de carte mémoire

En fonction du modèle, votre ordinateur peut disposer d'un logement pour lecteur de carte mémoire. Le lecteur de carte mémoire prend en charge les cartes suivantes :

- Carte SD
- Carte SDHC
- carte SDXC
- MultiMediaCard

Remarque : Votre ordinateur ne prend pas en charge la fonction CPRM pour la carte SD.

Pour plus d'informations, reportez-vous aux instructions de la section « Utilisation d'une carte ExpressCard, Smart Card ou Flash Media » à la page 86.

Vue du côté gauche

Cette section présente la vue de gauche de votre ordinateur.

Vue du côté gauche du ThinkPad X220 et X220i



Figure 5. Vue du côté gauche

1 Logement pour carte ExpressCard

3 Port USB (gauche)

5 Port d'écran

7 Grilles de ventilation (gauche)

2 Interrupteur de connexion radio

4 Connecteur DisplayPort

6 Port USB

1 Logement pour carte ExpressCard

Votre ordinateur est équipé d'un logement pour carte ExpressCard adapté à une carte de 54 mm de largeur.

Pour plus d'informations, reportez-vous aux instructions de la section « Utilisation d'une carte ExpressCard, Smart Card ou Flash Media » à la page 86.

2 Interrupteur de connexion radio

Vous pouvez activer ou désactiver rapidement les dispositifs sans fil de votre ordinateur à l'aide du commutateur.

3 Port USB (gauche)

Le port USB permet de connecter des périphériques compatibles avec une interface USB, telles qu'une imprimante ou un appareil photo numérique.

Remarque : Votre ordinateur est compatible USB 1.1 et 2.0.

Lorsque vous reliez un câble USB au connecteur, veillez à orienter la marque vers le haut. Sinon, vous risquez d'endommager le port.

4 Connecteur DisplayPort

Votre ordinateur est doté d'un port DisplayPort, une interface d'affichage numérique de nouvelle génération qui permet de connecter un projecteur, un écran externe ou un poste HDTV compatible à votre ordinateur.

5 Port d'écran

Vous pouvez connecter un écran externe ou un projecteur à votre ordinateur pour afficher des informations sur l'ordinateur.

Remarque : Si vous branchez votre ordinateur sur le ThinkPad Port Replicator Series 3, le ThinkPad Mini Dock Series 3, le ThinkPad Mini Dock Plus Series 3 ou le ThinkPad Ultrabase Series 3, et si vous utilisez un port d'écran, utilisez le port d'écran du ThinkPad Port Replicator Series 3, du ThinkPad Mini Dock Series 3, du ThinkPad Mini Dock Plus Series 3 ou du ThinkPad Ultrabase Series 3, et non pas celui de l'ordinateur.

Pour plus de détails, voir « Connexion d'un écran externe » à la page 78.

6 Port USB

Les ports USB permettent de connecter des périphériques compatibles avec une interface USB, telles qu'une imprimante ou un appareil photo numérique.

Remarques :

- Il est possible que votre ordinateur diffère légèrement des illustrations.
- Votre ordinateur est compatible USB 1.1 et 2.0. Certains modèles sont également compatibles avec USB 3.0.
- Si votre ordinateur est un modèle USB 3.0, les fonctions spécifiques d'USB 3.0 ne fonctionneront pas avant le démarrage du système d'exploitation Windows. Toutefois, les unités USB 2.0 ou 1.0 fonctionnent.

7 Grilles de ventilation (gauche)

Le ventilateur et les grilles internes permettent à l'air de circuler dans l'ordinateur et de refroidir le processeur central.

Remarque : Pour ne pas gêner la ventilation, veillez à ne placer aucun objet devant le ventilateur.

Vue du côté gauche du ThinkPad X220 Tablet convertible et X220i Tablet convertible



Figure 6. Vue du côté gauche

- | | |
|--|--|
| 1 Logement pour carte ExpressCard | 2 Interrupteur de connexion radio |
| 3 Ports USB (côté gauche) | 4 Connecteur DisplayPort |
| 5 Port d'écran | 6 Port USB |
| 7 Grilles de ventilation (gauche) | |

1 Logement pour carte ExpressCard

Votre ordinateur est équipé d'un logement pour carte ExpressCard adapté à une carte de 54 mm de largeur.

Pour plus d'informations, reportez-vous aux instructions de la section « Utilisation d'une carte ExpressCard, Smart Card ou Flash Media » à la page 86.

2 Interrupteur de connexion radio

Vous pouvez activer ou désactiver rapidement les dispositifs sans fil de votre ordinateur à l'aide du commutateur.

3 Ports USB (côté gauche)

Les ports USB permettent de connecter des périphériques compatibles avec une interface USB, telles qu'une imprimante ou un appareil photo numérique.

Remarque : Votre ordinateur est compatible USB 1.1 et 2.0.

Lorsque vous reliez un câble USB au connecteur, veillez à orienter la marque vers le haut. Sinon, vous risquez d'endommager le port.

4 Connecteur DisplayPort

Votre ordinateur est doté d'un port DisplayPort, une interface d'affichage numérique de nouvelle génération qui permet de connecter un projecteur, un écran externe ou un poste HDTV compatible à votre ordinateur.

5 Port d'écran

Vous pouvez connecter un écran externe ou un projecteur à votre ordinateur pour afficher des informations sur l'ordinateur.

Remarque : Si vous installez votre ordinateur sur le ThinkPad Ultrabase Series 3, et si vous utilisez un port d'écran, utilisez le port d'écran du ThinkPad Ultrabase Series 3, et non pas celui de l'ordinateur.

Pour plus de détails, voir « Connexion d'un écran externe » à la page 78.

6 Port USB

Les ports USB permettent de connecter des périphériques compatibles avec une interface USB, telles qu'une imprimante ou un appareil photo numérique.

Remarques :

- Il est possible que votre ordinateur diffère légèrement des illustrations.
- Votre ordinateur est compatible USB 1.1 et 2.0. Certains modèles sont également compatibles avec USB 3.0.
- Si votre ordinateur est un modèle USB 3.0, les fonctions spécifiques d'USB 3.0 ne fonctionneront pas avant le démarrage du système d'exploitation Windows. Toutefois, les unités USB 2.0 ou 1.0 fonctionnent.

7 Grilles de ventilation (gauche)

Le ventilateur et les grilles internes permettent à l'air de circuler dans l'ordinateur et de refroidir le processeur central.

Remarque : Pour ne pas gêner la ventilation, veillez à ne placer aucun objet devant le ventilateur.

Vue du dessous

Cette section présente la vue de dessous de votre ordinateur.

Vue du dessous du ThinkPad X220 et X220i

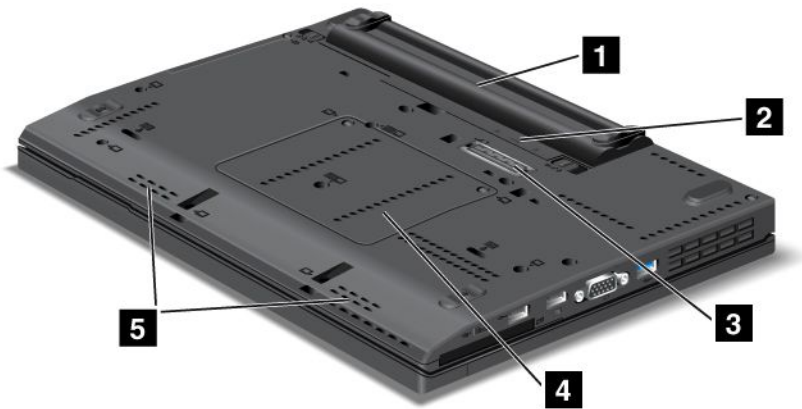

Figure 7. Vue du dessous

- | | |
|--|---|
| 1 Batterie | 2 Logement pour carte SIM |
| 3 Port de connexion de la station d'accueil | 4 Logement pour mémoire supplémentaire |
| 5 Haut-parleurs stéréos intégrés | |

1 Batterie

Utilisez votre ordinateur avec la batterie à chaque fois que l'alimentation électrique est coupée.

En installant une deuxième batterie, disponible en option, dans la baie Serial UltraBay Slim, vous pouvez étendre la durée d'exploitation de l'ordinateur. Vous pouvez également utiliser Power Manager pour ajuster les paramètres d'alimentation selon vos besoins.

Pour plus de détails, voir « Power Manager » à la page 39.

2 Logement pour carte SIM

Si votre ordinateur est doté d'une fonction de réseau étendu sans fil, il peut avoir besoin d'une carte SIM (Subscriber Identification Module) pour établir une connexion étendue (WAN - Wide Area Network). Suivant les pays, la carte SIM peut déjà être installée dans le logement prévu à cet effet.

3 Port de connexion de la station d'accueil

Avec un ThinkPad Port Replicator Series 3, un ThinkPad Mini Dock Series 3, un ThinkPad Mini Dock Plus Series 3 ou un ThinkPad Ultrabase Series 3, vous pouvez étendre les capacités de l'ordinateur, que vous soyez au bureau ou à domicile.

4 Logement pour mémoire supplémentaire

Vous pouvez augmenter la capacité mémoire de votre ordinateur en installant un kit de mémoire dans le logement mémoire. Ces kits de mémoire sont disponibles en option.

5 Haut-parleurs stéréos intégrés

Les haut-parleurs stéréos sont intégrés à l'ordinateur.

Pour plus d'informations, reportez-vous aux instructions de la section « Boutons de réglage du volume et de coupure micro » à la page 56.

Vue du dessous du ThinkPad X220 Tablet convertible et X220i Tablet convertible

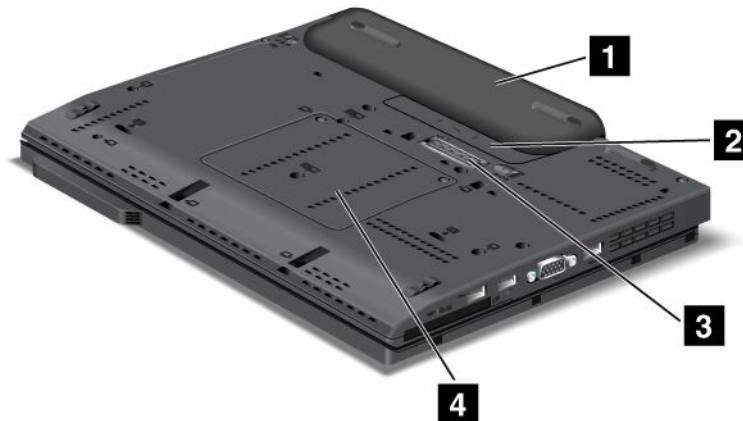

Figure 8. Vue du dessous

1 Batterie

2 Logement pour carte SIM

3 Port de connexion de la station d'accueil

4 Logement pour mémoire supplémentaire

1 Batterie

Utilisez votre ordinateur avec la batterie à chaque fois que l'alimentation électrique est coupée.

Pour plus de détails, voir « Power Manager » à la page 39.

2 Logement pour carte SIM

Si votre ordinateur est doté d'une fonction de réseau étendu sans fil, il peut avoir besoin d'une carte SIM (Subscriber Identification Module) pour établir une connexion étendue (WAN - Wide Area Network). Suivant les pays, la carte SIM peut déjà être installée dans le logement prévu à cet effet.

3 Port de connexion de la station d'accueil

Avec une station d'accueil ThinkPad Ultrabase Series 3, vous pouvez étendre les capacités de votre ordinateur, que vous soyez au bureau ou à domicile.

4 Logement pour mémoire supplémentaire

Vous pouvez augmenter la capacité mémoire de votre ordinateur en installant un kit de mémoire dans le logement mémoire. Ces kits de mémoire sont disponibles en option.

Vue arrière

Cette section présente la vue arrière de votre ordinateur.

Vue arrière du ThinkPad X220 et X220i



Figure 9. Vue arrière du ThinkPad X220 et X220i

1 Prise d'alimentation

2 Grilles de ventilation (arrière)

1 Prise d'alimentation

Le câble du boîtier d'alimentation se branche sur la prise d'alimentation de l'ordinateur afin de lui fournir de l'électricité et de charger la batterie.

2 Grilles de ventilation (arrière)

Le ventilateur et les grilles internes permettent à l'air de circuler dans l'ordinateur et de refroidir le processeur central.

Remarque : Pour ne pas gêner la ventilation, veillez à ne placer aucun objet devant le ventilateur.

Vue arrière du ThinkPad X220 Tablet convertible et X220i Tablet convertible



Figure 10. Vue arrière du ThinkPad X220 Tablet convertible et X220i Tablet convertible

1 Prise d'alimentation

2 Grilles de ventilation (arrière)

1 Prise d'alimentation

Le câble du boîtier d'alimentation se branche sur la prise d'alimentation de l'ordinateur afin de lui fournir de l'électricité et de charger la batterie.

2 Grilles de ventilation (arrière)

Le ventilateur et les grilles internes permettent à l'air de circuler dans l'ordinateur et de refroidir le processeur central.

Remarque : Pour ne pas gêner la ventilation, veillez à ne placer aucun objet devant le ventilateur.

Voyants d'état

Votre ordinateur comporte les voyants d'état du système et de l'alimentation. Les voyants d'état indiquent l'état en cours de l'ordinateur.

ThinkPad X220 et X220i - Voyants d'état

Votre ordinateur comporte les voyants d'état du système et de l'alimentation. Les voyants d'état indiquent l'état en cours de l'ordinateur.

Voyants d'état

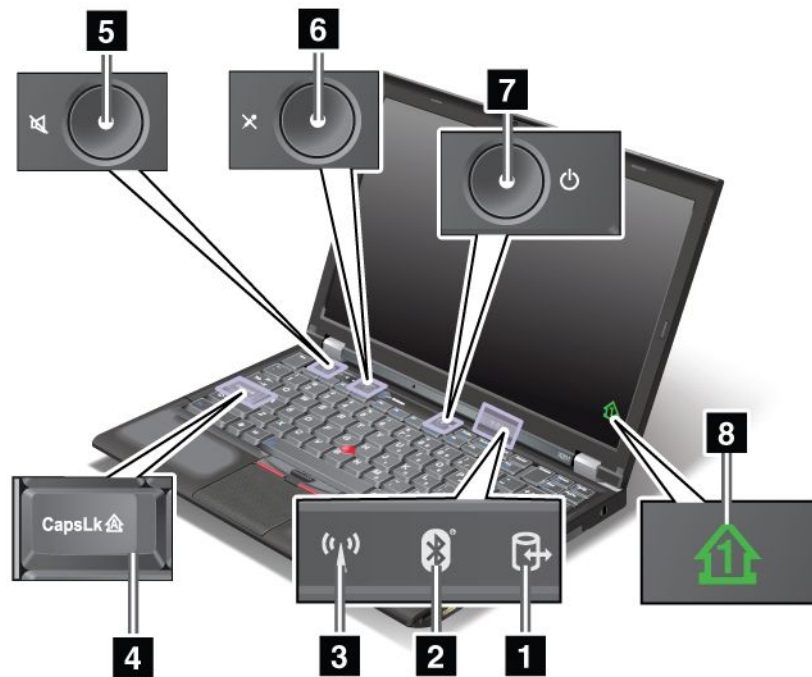

1 Accès à l'unité

Une unité de disque dur ou une unité en option, telle qu'une unité Ultrabay, est utilisée pour lire ou écrire des données. **Lorsque ce voyant clignote, ne mettez pas l'ordinateur en mode veille, ne retirez pas l'unité de la baie ou n'éteignez pas l'ordinateur.**

2 Etat Bluetooth

- **Vert** : la fonction est activée et la liaison radio est prête à être utilisée ou les données sont en cours de transmission.
- **Eteint** : la fonction *Bluetooth* est désactivée.

3 Etat de la fonction réseau local sans fil/réseau étendu sans fil/WiMAX

- **Vert** : la fonction de réseau local sans fil (norme 802.11b/g, 802.11a/b/g ou 802.11n projet 2.0), la fonction de réseau étendu sans fil ou la fonction WiMAX est activée et la liaison radio est prête à l'emploi, ou les données sont en cours de transmission.
- **Eteint** : les périphériques du réseau sans fil sont désactivés ou la radio est éteinte.

4 Caps Lock

Le mode Verrouillage des majuscules est actif, ce qui signifie que tous les caractères alphabétiques ((A-Z)) s'affichent en majuscules sans qu'il soit nécessaire d'appuyer sur la touche Maj.

6 Bouton de coupure du haut-parleur et 5 Bouton de coupure du micro

Si vous coupez le son puis éteignez l'ordinateur, le son restera coupé lorsque vous remettrez l'ordinateur sous tension. Pour remettre le son, appuyez sur le bouton plus (+) ou moins (-).

7 Sous tension

L'interrupteur reste allumé dès que l'ordinateur est sous tension, clignote lorsque l'ordinateur est en mode veille et est éteint lorsque l'ordinateur est hors tension.

8 Verrouillage numérique

Par défaut, lorsque le verrouillage numérique est actif, le voyant de verrouillage numérique s'affiche à l'écran. Pour modifier les paramètres du voyant de verrouillage numérique, reportez-vous à la section « Modification des paramètres d'affichage » à la page 76.

Remarque : Un autre mode de défilement est disponible sur votre ordinateur, il s'agit du mode Scroll Lock. Toutefois, il n'y a aucun voyant correspondant. Lorsque ce mode est activé, vous pouvez utiliser les touches de déplacement du curseur comme touches de fonction pour faire défiler l'écran, mais pas pour déplacer le curseur. Pour activer ou désactiver ce mode, appuyez sur la touche Arrêt défil. Cette fonction n'est pas prise en charge par tous les programmes d'application.

Voyants d'état de l'alimentation

L'ordinateur dispose de voyants d'état qui indiquent le mode (veille/standby, hibernation ou normal), l'état de l'alimentation en courant alternatif, l'état de la batterie et l'état du détecteur de couleur (sur certains modèles). Leur emplacement et leur signification sont décrits ci-dessous.

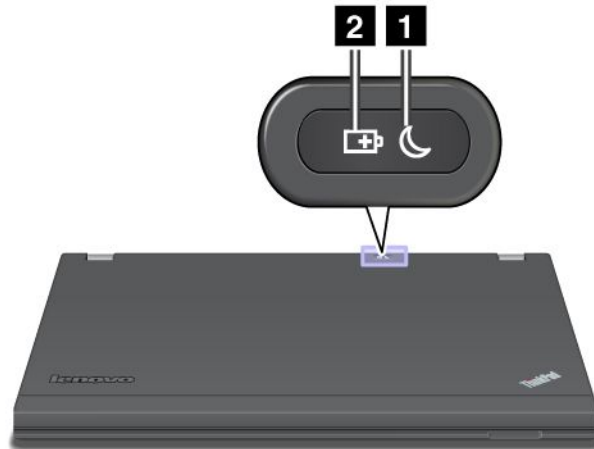

1 Etat Veille (sous Windows XP)

- **Vert** : l'ordinateur est en mode veille.
- **Vert clignotant** : l'ordinateur passe en mode veille ou hibernation ou il reprend le mode de fonctionnement normal.

2 Etat de la batterie

- **Vert** : le niveau de charge de la batterie est égal ou supérieur à 20 %.
- **Orange** : le niveau de charge de la batterie est compris entre 5 % et 20 %.
- **Orange clignotant rapidement** : le niveau de charge de la batterie est inférieur à 5 %.
- **Orange clignotant lentement** : la batterie est en cours de chargement. Lorsque la batterie est chargée à 20 %, le voyant qui clignote devient vert.
- **Vert clignotant lentement** : la batterie est chargée entre 20 % et 80 % et le chargement continue. Lorsque la batterie est chargée à 80 %, le voyant d'état de la batterie ne clignote plus, mais le chargement continue jusqu'à ce que le niveau de charge atteigne 100 %.

Remarque : Si l'ordinateur est alimenté par la batterie, le voyant d'état de la batterie ne fonctionne pas lorsque l'ordinateur est mis hors tension ou en mode veille ou hibernation.

- **Orange clignotant rapidement :** une erreur s'est produite au niveau de la batterie.
- **L'indicateur d'état de la batterie clignote trois fois :** le boîtier d'alimentation est relié à l'ordinateur.
- **L'indicateur d'état de la batterie est éteint :** la batterie est complètement chargée ou débranchée.

ThinkPad X220 Tablet convertible et X220i Tablet convertible - Voyants d'état

Votre ordinateur comporte les voyants d'état du système et de l'alimentation. Les voyants d'état indiquent l'état en cours de l'ordinateur.

Voyants d'état

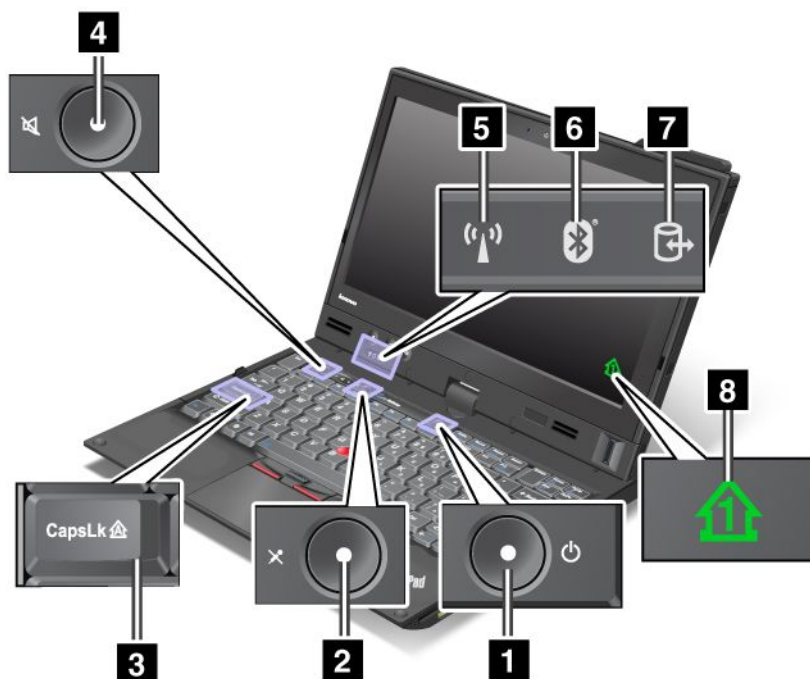

1 Sous tension

L'interrupteur reste allumé dès que l'ordinateur est sous tension, clignote lorsque l'ordinateur est en mode veille et est éteint lorsque l'ordinateur est hors tension.

2 Bouton de coupure du haut-parleur et 4 Bouton de coupure du micro

Si vous coupez le son puis éteignez l'ordinateur, le son restera coupé lorsque vous remettrez l'ordinateur sous tension. Pour remettre le son, appuyez sur le bouton plus (+) ou moins (-).

3 Caps Lock

Le mode Verrouillage des majuscules est actif, ce qui signifie que tous les caractères alphabétiques ((A-Z)) s'affichent en majuscules sans qu'il soit nécessaire d'appuyer sur la touche Maj.

5 Etat de la fonction réseau local sans fil/réseau étendu sans fil/WiMAX

- **Vert :** la fonction de réseau local sans fil (norme 802.11b/g, 802.11a/b/g ou 802.11n projet 2.0), la fonction de réseau étendu sans fil ou la fonction WiMAX est activée et la liaison radio est prête à l'emploi, ou les données sont en cours de transmission.

- **Eteint** : les périphériques du réseau sans fil sont désactivés ou la radio est éteinte.

6 Etat Bluetooth

- **Vert** : la fonction est activée et la liaison radio est prête à être utilisée ou les données sont en cours de transmission.
- **Eteint** : la fonction *Bluetooth* est désactivée.

7 Accès à l'unité

Une unité de disque dur ou une unité en option, telle qu'une unité Ultrabay, est utilisée pour lire ou écrire des données. **Lorsque ce voyant clignote, ne mettez pas l'ordinateur en mode veille, ne retirez pas l'unité de la baie ou n'éteignez pas l'ordinateur.**

8 Verrouillage numérique

Par défaut, lorsque le verrouillage numérique est actif, le voyant de verrouillage numérique s'affiche à l'écran. Pour modifier les paramètres du voyant de verrouillage numérique, reportez-vous à la section « Modification des paramètres d'affichage » à la page 76.

Remarque : Un autre mode de défilement est disponible sur votre ordinateur, il s'agit du mode Scroll Lock. Toutefois, il n'y a aucun voyant correspondant. Lorsque ce mode est activé, vous pouvez utiliser les touches de déplacement du curseur comme touches de fonction pour faire défiler l'écran, mais pas pour déplacer le curseur. Pour activer ou désactiver ce mode, appuyez sur la touche Arrêt défil. Cette fonction n'est pas prise en charge par tous les programmes d'application.

Voyants d'état de l'alimentation

L'ordinateur dispose de voyants d'état qui indiquent le mode (veille/standby, hibernation ou normal), l'état de l'alimentation en courant alternatif, l'état de la batterie et l'état du détecteur de couleur (sur certains modèles). Leur emplacement et leur signification sont décrits ci-dessous.

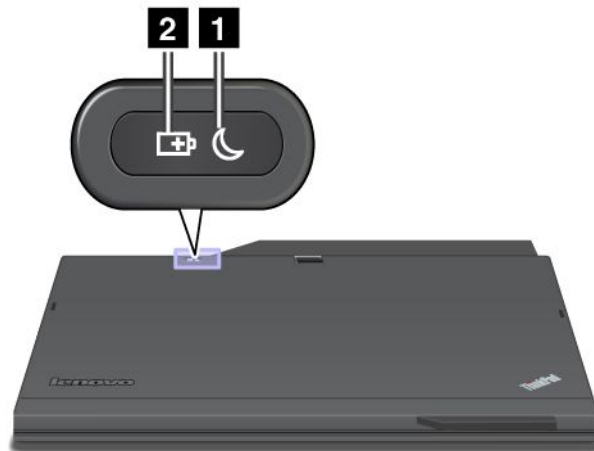

1 Etat Veille (sous Windows XP)

- **Vert** : l'ordinateur est en mode veille.
- **Vert clignotant** : l'ordinateur passe en mode veille ou hibernation ou il reprend le mode de fonctionnement normal.

2 Etat de la batterie

- **Vert** : le niveau de charge de la batterie est égal ou supérieur à 20 %.
- **Orange** : le niveau de charge de la batterie est compris entre 5 % et 20 %.
- **Orange clignotant rapidement** : le niveau de charge de la batterie est inférieur à 5 %.
- **Orange clignotant lentement** : la batterie est en cours de chargement. Lorsque la batterie est chargée à 20 %, le voyant qui clignote devient vert.
- **Vert clignotant lentement** : la batterie est chargée entre 20 % et 80 % et le chargement continue. Lorsque la batterie est chargée à 80 %, le voyant d'état de la batterie ne clignote plus, mais le chargement continue jusqu'à ce que le niveau de charge atteigne 100 %.

Remarque : Si l'ordinateur est alimenté par la batterie, le voyant d'état de la batterie ne fonctionne pas lorsque l'ordinateur est mis hors tension ou en mode veille ou hibernation.

- **Orange clignotant rapidement** : une erreur s'est produite au niveau de la batterie.
- **L'indicateur d'état de la batterie clignote trois fois** : le boîtier d'alimentation est relié à l'ordinateur.
- **L'indicateur d'état de la batterie est éteint** : la batterie est complètement chargée ou débranchée.

Localisation des informations importantes relatives au produit

Cette section contient des informations permettant d'identifier le type de machine et l'étiquette de modèle, l'étiquette d'identification FCC et d'homologation IC et l'étiquette du certificat d'authenticité Windows.

Type de machine et étiquette de modèle

Le type de machine et l'étiquette de modèle permettent d'identifier votre ordinateur. Si vous prenez contact avec Lenovo pour obtenir de l'aide, le type de machine et le numéro de modèle vont permettre aux techniciens de maintenance d'identifier votre ordinateur et d'offrir une meilleure qualité de service.

Le type de machine et le modèle d'ordinateur sont indiqués sur l'étiquette comme illustré ci-dessous :

ThinkPad X220 et X220i

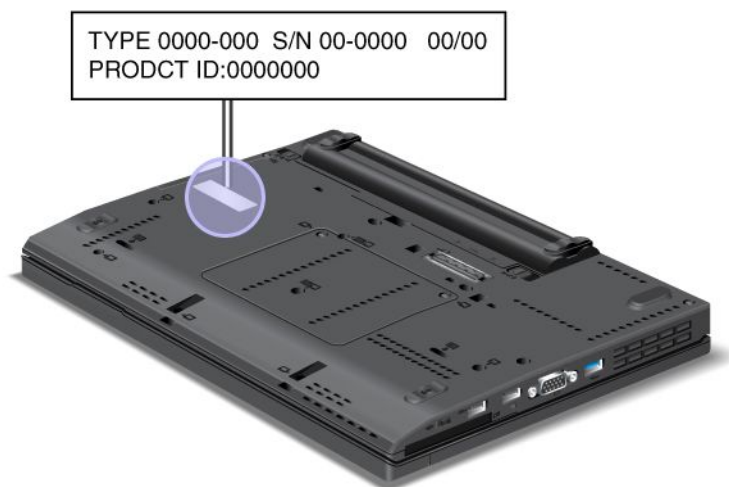

ThinkPad X220 Tablet convertible et X220i Tablet convertible

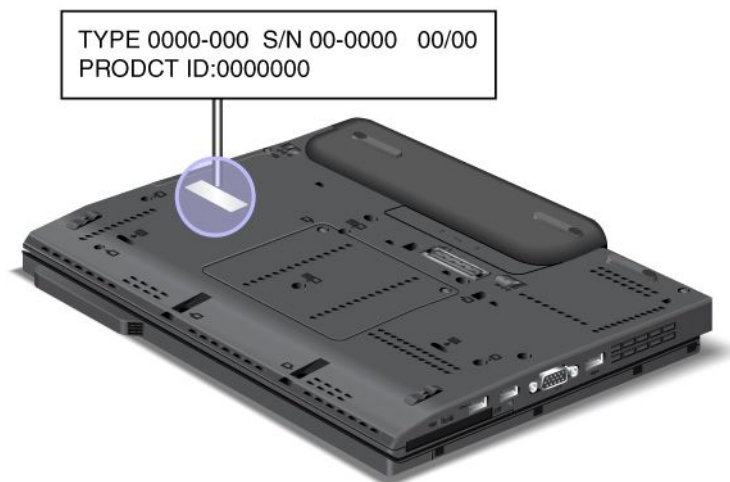

Étiquette d'identification FCC et numéro de certification IC

Cette section fournit des informations sur l'emplacement de l'étiquette d'identification FCC et du numéro de certification apposée sur votre ordinateur.

ThinkPad X220 and X220i - Etiquette d'identification FCC et du numéro de certification IC

Aucun numéro d'identification FCC ou d'homologation IC de la carte mini-PCI Express n'est indiqué sur le boîtier de votre ordinateur. L'étiquette d'identification FCC et du numéro de certification IC est apposée sur la carte qui est installée dans l'emplacement pour carte mini-PCI Express de votre ordinateur.

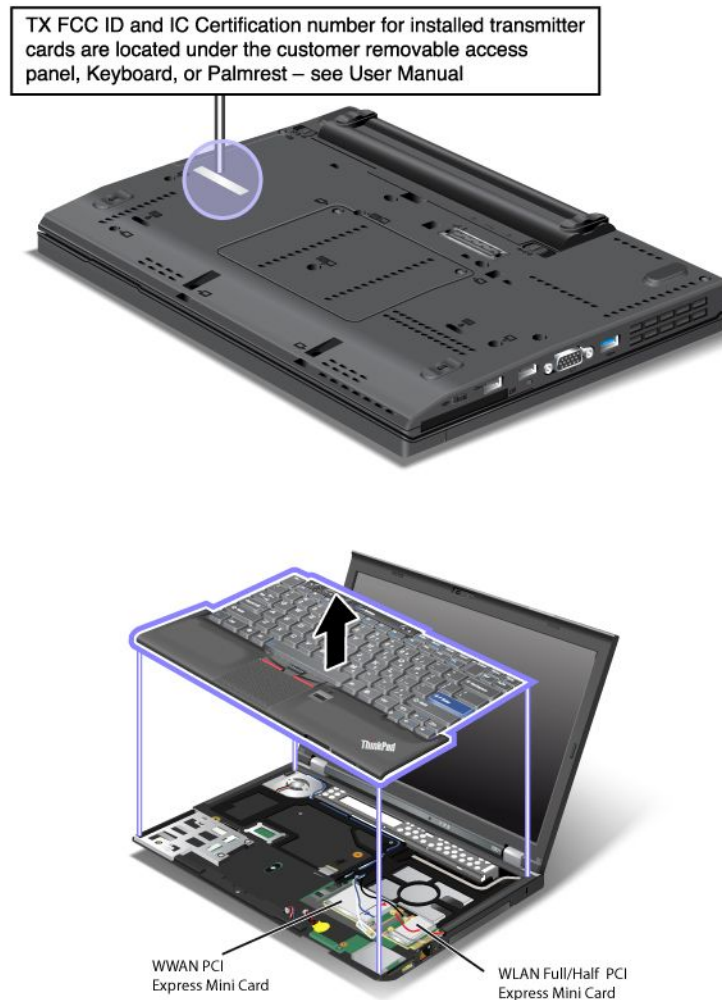

Si aucune carte mini-PCI Express sans fil intégrée n'a été préinstallée sur votre ordinateur, vous pouvez en installer une. Pour ce faire, suivez la procédure « Installation et remplacement de la carte mini-PCI Express pour la connexion LAN/WiMAX sans fil » à la page 139 ou « Installation et remplacement de la carte mini-PCI Express pour la connexion WAN sans fil » à la page 147.

ThinkPad X220 Tablet convertible et X220i Tablet convertible - Etiquette d'identification FCC et du numéro de certification IC

Aucun numéro d'identification FCC ou d'homologation IC de la carte mini-PCI Express n'est indiqué sur le boîtier de votre ordinateur. L'étiquette d'identification FCC et du numéro de certification IC est apposée sur la carte qui est installée dans l'emplacement pour carte mini-PCI Express de votre ordinateur.



Si aucune carte mini-PCI Express sans fil intégrée n'a été préinstallée sur votre ordinateur, vous pouvez en installer une. Pour ce faire, suivez la procédure « Installation et remplacement de la carte mini-PCI Express pour la connexion LAN/WiMAX sans fil » à la page 139 ou « Installation et remplacement de la carte mini-PCI Express pour la connexion WAN sans fil » à la page 147.

Etiquette du certificat d'authenticité

L'étiquette du certificat d'authenticité Microsoft® est fournie pour le système d'exploitation préinstallé. L'identificateur (ID) et les principales caractéristiques de votre ordinateur figurent sur cette étiquette. Notez ces informations et conservez-les en lieu sûr. Vous pouvez avoir besoin de ces numéros pour démarrer votre ordinateur ou réinstaller le système d'exploitation.

Le certificat d'authenticité Windows de votre ordinateur est affiché ci-dessous :

ThinkPad X220 et X220i

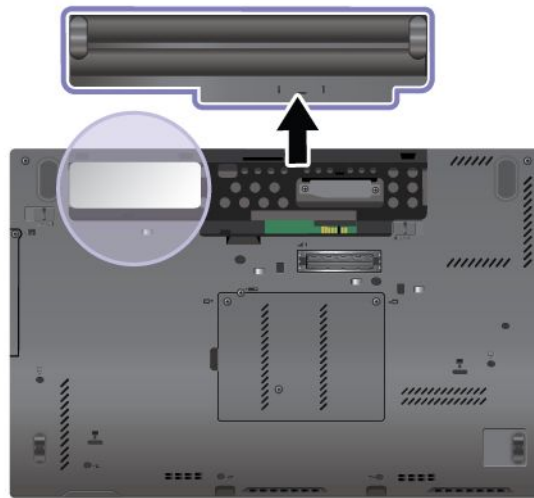

ThinkPad X220 Tablet convertible et X220i Tablet convertible

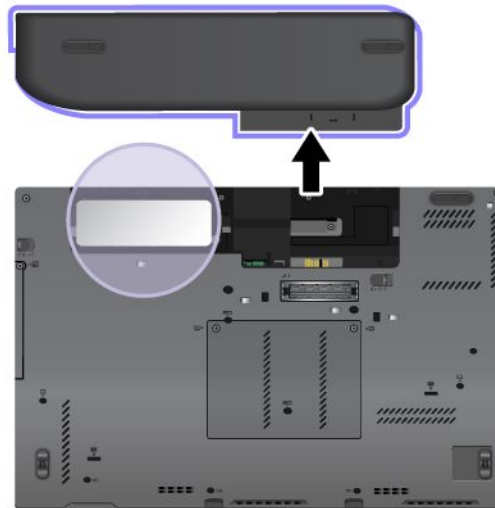

Fonctions

Cette section présente les caractéristiques de votre ordinateur portable.

ThinkPad X220 et X220i - Caractéristiques

Processeur

- Consultez les propriétés système de l'ordinateur. Vous pouvez procéder comme suit : Cliquez sur **Démarrer**, cliquez avec le bouton droit de la souris sur **Ordinateur** (sous Windows XP, **Poste de travail**), puis sélectionnez **Propriétés** dans le menu déroulant.

Module de mémoire

- DDR 3 SDRAM

Unité de stockage

- Unité SSD 76 mm ou unité de disque dur 64 mm

- Unité SSD mSATA (sur certains modèles)

Ecran

L'écran couleur utilise la technologie TFT :

- Taille : 317,5 mm
- Résolution :
 - Ecran LCD : 1366 x 768
 - Ecran externe : jusqu'à 2560 x 1600
- Rétro-éclairage DEL
- Contrôle de la luminosité
- Dispositif ThinkLight

Clavier

- 89, 90 ou 94 touches
- UltraNav (TrackPoint et pavé multitactile)
- Fonction de la touche Fn
- Bouton ThinkVantage
- Boutons de réglage du volume
- Bouton de coupure du haut-parleur
- Bouton de coupure du micro

Interface

- Ports d'écrans externes
- Prise audio multifonction (casque stéréo)
- 3 ports USB
- Connecteur Ethernet RJ45
- Logement pour carte ExpressCard
- Lecteur de cartes média numérique 4 en 1
- Port de connexion de la station d'accueil
- Connecteur DisplayPort

Unité de disque optique sur ThinkPad Ultrabase Series 3

- Unité de DVD-ROM
- Unité multi-gravure DVD

Fonctions sans fil

- Réseau local sans fil intégré (sur certains modèles)
- *Bluetooth* intégré (sur certains modèles)
- Réseau étendu sans fil intégré (sur certains modèles)
- WiMAX intégré (sur certains modèles)

fonctions de sécurité

- Lecteur d'empreintes digitales (sur certains modèles)

ThinkPad X220 Tablet convertible et X220i Tablet convertible - Caractéristiques

Processeur

- Consultez les propriétés système de l'ordinateur. Vous pouvez procéder comme suit : Cliquez sur **Démarrer**, cliquez avec le bouton droit de la souris sur **Ordinateur** (sous Windows XP, **Poste de travail**), puis sélectionnez **Propriétés** dans le menu déroulant.

Module de mémoire

- DDR3 SDRAM

Unité de stockage

- Unité SSD 76 mm ou unité de disque dur 64 mm
- Unité SSD mSATA (sur certains modèles)

Ecran

L'écran couleur utilise la technologie TFT :

- Taille : 317,5 mm
- Résolution :
 - Ecran LCD : 1366 x 768
 - Ecran externe : jusqu'à 2560 x 1600
- Rétro-éclairage DEL
- Contrôle de la luminosité

Clavier

- 89, 90 ou 94 touches
- UltraNav (TrackPoint et pavé multitactile)
- Fonction de la touche Fn
- Bouton ThinkVantage
- Boutons de réglage du volume
- Bouton de coupure du haut-parleur
- Bouton de coupure du micro

Interface

- Ports d'écrans externes
- Prise audio multifonction (casque stéréo)
- 3 ports USB
- Connecteur Ethernet RJ45
- Logement pour carte ExpressCard
- Lecteur de cartes média numérique 4 en 1
- Port de connexion de la station d'accueil
- Connecteur DisplayPort

Unité de disque optique sur ThinkPad Ultrabase Series 3

- Unité de DVD-ROM

- Unité multi-gravure DVD

Fonctions sans fil

- Réseau local sans fil intégré (sur certains modèles)
- *Bluetooth* intégré (sur certains modèles)
- Réseau étendu sans fil intégré (sur certains modèles)
- WiMAX intégré (sur certains modèles)

Fonctions de sécurité

- Lecteur d'empreintes digitales (sur certains modèles)

Fonctions de la tablette graphique

- Stylet de la tablette graphique
- Pavé tactile (sur certains modèles)

Spécifications

Cette section présente les spécifications de votre ordinateur.

ThinkPad X220 et X220i - Spécifications

Dimensions

- Largeur : 305,0 mm
- Profondeur : 206,5 mm
- Hauteur : 19 à 26,6 mm

Environnement :

- Altitude maximale sans pressurisation : 3048 m
- Température
 - Altitudes jusqu'à 2438 m
 - En fonctionnement : 5 à 35 °C
 - Hors fonctionnement : 5 à 43 °C
 - Altitudes au-dessus de 2438 m
 - Température maximale d'exploitation dans une atmosphère non pressurisée : 31,3°C

Remarque : Lorsque la batterie est en charge, sa température doit être d'au moins 10 °C.

- Humidité relative :
 - Sous tension : 8 à 80 %
 - Hors tension : 5 à 95 %

Dissipation thermique

- 65 W (222 Btu/h) maximum ou 90 W (307 Btu/h) maximum (en fonction du modèle)

Alimentation (boîtier d'alimentation)

- Entrée du signal sinusoïdal entre 50 à 60 Hz
- Tension d'entrée du boîtier d'alimentation : 100 à 240 V CA, 50 à 60 Hz

Bloc de batteries

- Bloc de batteries lithium-ion (Li-Ion)

Durée de vie de la batterie

- Pour connaître le pourcentage de réserve d'énergie de la batterie, regardez la jauge de la batterie dans la barre des tâches de Power Manager.
- Power Manager affiche également un indicateur vert, jaune et rouge. Une batterie sous garantie dont l'indicateur est rouge peut être remplacée dans le cadre de la garantie.

ThinkPad X220 Tablet convertible et X220i Tablet convertible - Spécifications

Dimensions

- Largeur : 305,0 mm
- Profondeur : 228,7 mm
- Hauteur : 27 à 31,3 mm

Environnement :

- Altitude maximale sans pressurisation : 3048 m
- Température
 - Altitudes jusqu'à 2438 m
 - En fonctionnement : 5 à 35 °C
 - Hors fonctionnement : 5 à 43 °C
 - Altitudes au-dessus de 2438 m
 - Température maximale d'exploitation dans une atmosphère non pressurisée : 31,3°C

Remarque : Lorsque la batterie est en charge, sa température doit être d'au moins 10 °C.

- Humidité relative :
 - Sous tension : 8 à 80 %
 - Hors tension : 5 à 95 %

Dissipation thermique

- 65 W (222 Btu/h) maximum, ou 90 W (307 Btu/h) maximum (en fonction du modèle)

Alimentation (boîtier d'alimentation)

- Entrée du signal sinusoïdal entre 50 à 60 Hz
- Tension d'entrée du boîtier d'alimentation : 100 à 240 V CA, 50 à 60 Hz

Bloc de batteries

- Bloc de batteries lithium-ion (Li-Ion)

Durée de vie de la batterie

- Pour connaître le pourcentage de réserve d'énergie de la batterie, regardez la jauge de la batterie dans la barre des tâches de Power Manager.
- Power Manager affiche également un indicateur vert, jaune et rouge. Une batterie sous garantie dont l'indicateur est rouge peut être remplacée dans le cadre de la garantie.

Environnement d'exploitation

Cette section fournit des informations sur l'environnement d'exploitation de votre ordinateur.

Environnement

- Altitude maximale sans pressurisation : 3048 m
- Température
 - Altitudes jusqu'à 2438 m En fonctionnement : 5,0 à 35,0 °C Hors fonctionnement : 5,0 à 43,0 °C
 - Altitudes supérieures à 2438 m Température maximale de fonctionnement en condition dépressurisée : 31,3 °C

Remarque : Lorsque la batterie est en charge, sa température doit être d'au moins 10 °C.

- Humidité relative :
 - Sous tension : 8 à 80 %
 - Hors tension : 5 à 95 %

Si possible, placez votre ordinateur dans un endroit correctement ventilé et sec et évitez de l'exposer directement au soleil.

Tenez les appareils électriques tels que les ventilateurs, radios, haut-parleurs, climatiseurs et fours micro-ondes à l'écart de votre ordinateur, car les puissants champs magnétiques qu'ils génèrent risqueraient d'endommager l'écran et les données stockées sur l'unité de disque dur ou l'unité SSD.

Ne posez pas de boissons sur ou à côté de l'ordinateur ou d'autres périphériques connectés. Le renversement de liquides sur ou dans l'ordinateur ou un périphérique connecté risquerait de provoquer un court-circuit ou d'autres dommages.

Ne mangez pas ou ne fumez pas au-dessus de votre clavier. Les chutes de particules dans votre clavier risqueraient de provoquer des dommages.

Technologies et logiciel ThinkVantage

Des applications logicielles sont préinstallées sur votre PC, destinées à vous aider au démarrage, à rester productif lors de vos déplacements et à vous assister dans votre travail et le fonctionnement de votre ordinateur. Lenovo offre à votre ordinateur des solutions avancées en termes de sécurité, de solutions informatiques sans fil, de migration de données et bien d'autres encore.

Les sections suivantes fournissent des informations sur les technologies ThinkVantage et sur d'autres solutions informatiques offertes par Lenovo.

- « Accès aux applications sous Windows 7 » à la page 35
- « Access Connections » à la page 37
- « Active Protection System » à la page 37
- « Client Security Solution » à la page 37

- « Fingerprint Software » à la page 37
- « Lenovo ThinkVantage Tools » à la page 38
- « Lenovo ThinkVantage Toolbox » à la page 38
- « Message Center Plus » à la page 38
- « Password Manager » à la page 39
- « Power Manager » à la page 39
- « Presentation Director » à la page 39
- « Product Recovery » à la page 39
- « Rescue and Recovery » à la page 39
- « System Update » à la page 40
- « ThinkVantage GPS » à la page 40
- « Lenovo SimpleTap » à la page 40
- « Lenovo ThinkVantage Tablet Shortcut Menu » à la page 41

Remarque : Pour plus d'informations sur les technologies ThinkVantage et sur d'autres solutions informatiques offertes par Lenovo, accédez au site suivant : <http://www.lenovo.com/support>

Accès aux applications sous Windows 7

Si vous utilisez le système d'exploitation Windows 7, vous pouvez accéder aux applications en suivant l'une des méthodes ci-dessous :

- Vous pouvez vous procurer les applications à partir de Lenovo ThinkVantage Tools.

Cliquez sur **Démarrer** → **Tous les programmes** → **Lenovo ThinkVantage Tools**. Selon l'application à laquelle vous souhaitez accéder, cliquez deux fois sur l'icône correspondante.

Remarque : Si l'icône d'une application de la fenêtre de navigation d'application Lenovo ThinkVantage Tools est grisée, cela signifie que vous devez d'abord installer l'application manuellement. Pour installer l'application manuellement, cliquez deux fois sur l'icône d'application. Suivez ensuite les instructions qui s'affichent. Lorsque le processus d'installation est terminé, l'icône d'application est activée.

Tableau 1. Applications dans Lenovo ThinkVantage Tools

Application	Nom d'icône
Access Connections™	Connexion Internet
Active Protection System	Protection de type Airbag
Fingerprint Software	Lecteur d'empreintes digitales
Lenovo ThinkVantage Toolbox	Etat de santé du système et diagnostics
Mobile Broadband Activate	Connexion mobile à large bande 3G
Password Manager	Coffre de mots de passe
Power Manager	Contrôle de l'alimentation
Recovery Media	Disques de récupération de la configuration d'usine
Rescue and Recovery	Sauvegarde et restauration avancées
System Update	Mise à jour et pilotes de périphérique
ThinkVantage GPS	GPS

Tableau 1. Applications dans Lenovo ThinkVantage Tools (suite)

Lenovo SimpleTap	Accès simplifié
Lenovo ThinkVantage Tablet Shortcut Menu	Utilitaire pour tablette graphique

- Vous pouvez également vous procurer les applications à partir du panneau de configuration. Cliquez sur **Démarrer → Panneau de configuration**. Selon l'application à laquelle vous souhaitez accéder, cliquez sur la section correspondante, puis cliquez sur le texte en vert correspondant.

Remarque : Si vous ne trouvez pas l'application dont vous avez besoin dans le Panneau de configuration, ouvrez la fenêtre de navigation d'application Lenovo ThinkVantage Tools, puis cliquez deux fois sur l'icône grisée pour installer l'application voulue. Suivez ensuite les instructions qui s'affichent. Lorsque le processus d'installation est terminé, l'icône d'application est activée et l'application apparaît dans le panneau de configuration.

Les sections, le texte en vert et les applications du Panneau de configuration sont répertoriés dans le tableau ci-après.

Tableau 2. Applications du Panneau de configuration

Application	Section du Panneau de configuration	Texte en vert du Panneau de configuration
Access Connections	Réseau et Internet	Lenovo - Connexion Internet
Active Protection System	Système et sécurité Matériel et audio	Lenovo - Protection de type "Airbag"
Communications Utility	Matériel et audio	Lenovo - Conférence Web
Fingerprint Software	Système et sécurité Matériel et audio	Lenovo - Lecteur d'empreintes digitales ou Lenovo - lecteur d'empreintes digitales de l'ordinateur portable
Lenovo ThinkVantage Toolbox	Système et sécurité	Lenovo - Etat de santé du système et diagnostics
Mobile Broadband Activate	Réseau et Internet	Lenovo - Connexion mobile à large bande 3G
Password Manager	Système et sécurité Comptes utilisateur et sécurité	Lenovo - Coffre de mots de passe
Power Manager	Matériel et audio Système et sécurité	Lenovo - Contrôle de l'alimentation
Recovery Media	Système et sécurité	Lenovo - Disques de récupération de la configuration d'usine
System Update	Système et sécurité	Lenovo - Mise à jour et pilotes de périphérique
Rescue and Recovery	Système et sécurité	Lenovo - Sauvegarde et restauration avancées
ThinkVantage GPS	Réseau et Internet Système et sécurité	Lenovo - GPS

Remarque : Certaines applications peuvent ne pas être disponibles sur votre système.

Access Connections

Access Connections est un assistant de connectivité permettant de créer et de gérer les profils emplacement. Chaque profil emplacement stocke tous les paramètres de la configuration Internet et du réseau requis pour se connecter à partir d'une infrastructure réseau située dans un lieu tel que le domicile ou le bureau.

En passant d'un profil emplacement à un autre lorsque vous changez votre ordinateur de place, vous pouvez vous connecter facilement et rapidement à un réseau sans avoir à reconfigurer les paramètres manuellement ni à redémarrer l'ordinateur à chaque fois.

Pour ouvrir un programme Access Connections, procédez comme suit :

- Sous Windows 7 : Reportez-vous à la section « Accès aux applications sous Windows 7 » à la page 35.
- Sous Windows Vista® et Windows XP : Cliquez sur **Démarrer** → **Tous les programmes** → **ThinkVantage** → **Access Connections**.

Active Protection System

Active Protection System protège votre unité de disque dur lorsque le capteur de chocs intégré à votre ordinateur détecte une situation susceptible d'endommager l'unité, telle qu'une inclinaison du système, une vibration excessive ou un choc. L'unité de disque dur est moins vulnérable aux dommages lorsqu'elle ne fonctionne pas ; le système arrête donc sa rotation et peut également déplacer les têtes de lecture/écriture vers des zones sans données. Dès que le capteur de chocs considère que l'environnement est de nouveau stable (changement minimal d'inclinaison du système, de vibration ou de choc), il active l'unité de disque dur.

Pour ouvrir Active Protection System, procédez comme suit :

- Sous Windows 7 : Reportez-vous à la section « Accès aux applications sous Windows 7 » à la page 35.
- Sous Windows Vista et Windows XP : Cliquez sur **Démarrer** → **Tous les programmes** → **ThinkVantage** → **Active Protection System**.

Client Security Solution

Client Security Solution vous aide à protéger votre ordinateur et vos informations personnelles afin de vous donner l'assurance que vos données confidentielles sont en sécurité. Ce programme peut également vous aider à gérer vos mots de passe, à retrouver un mot de passe oublié ou à surveiller les paramètres de sécurité de votre ordinateur, et vous donner des recommandations pour renforcer sa sécurité.

La sécurité de ces fonctions pratiques est renforcée par un puissant processeur de sécurité intégré dédié aux fonctions de sécurité de votre ordinateur.

Pour démarrer Client Security Solution, cliquez sur **Démarrer** → **Tous les programmes** → **ThinkVantage** → **Client Security Solution**.

Pour plus de détails, consultez l'aide du programme.

Vous pouvez télécharger la dernière version de Client Security Solution à l'adresse suivante : <http://www.lenovo.com/support>

Remarque : Si l'ordinateur est un modèle Windows 7, Client Security Solution n'est pas préinstallé dessus.

Fingerprint Software

Si votre système est doté d'un lecteur d'empreintes digitales, le programme Fingerprint Software vous permet d'enregistrer vos empreintes digitales et de les associer à votre mot de passe Windows.

L'authentification par empreinte digitale peut ainsi remplacer votre mot de passe et permettre un accès utilisateur simple et sécurisé.

Pour ouvrir Fingerprint Software, procédez comme suit :

- Sous Windows 7 : Reportez-vous à la section « Accès aux applications sous Windows 7 » à la page 35.
- Sous Windows Vista et Windows XP : Cliquez sur **Démarrer → Tous les programmes → ThinkVantage → ThinkVantage Fingerprint Software**.

Lenovo ThinkVantage Tools

Le programme Lenovo ThinkVantage Tools vous aide à travailler plus facilement et en toute sécurité en vous permettant d'accéder aisément à diverses technologies, telles que :

- Lenovo ThinkVantage Toolbox
- Power Manager
- Rescue and Recovery
- System Update

Pour accéder au programme Lenovo ThinkVantage Tools, cliquez sur **Démarrer → Tous les programmes → Lenovo ThinkVantage Tools**.

Remarque : Lenovo ThinkVantage Tools est uniquement disponible sur les ordinateurs Lenovo livrés avec Windows 7.

Lenovo ThinkVantage Toolbox

Lenovo ThinkVantage Toolbox est un programme de diagnostic qui s'exécute via le système d'exploitation Windows. Il permet d'afficher la liste des symptômes typiques des incidents (avec leurs solutions) et propose des fonctions de notification automatique, d'assistance informatique, de diagnostic avancé et d'historique des diagnostics.

Pour plus d'informations sur le diagnostic des problèmes, reportez-vous à la section « Diagnostic des problèmes à l'aide de Lenovo ThinkVantage Toolbox » à la page 221.

Pour ouvrir Lenovo ThinkVantage Toolbox, procédez comme suit :

- Sous Windows 7 : Reportez-vous à la section « Accès aux applications sous Windows 7 » à la page 35.
- Sous Windows Vista et Windows XP : Cliquez sur **Démarrer → Tous les programmes → ThinkVantage → Lenovo ThinkVantage Toolbox**.

Pour plus d'informations sur l'exécution du programme Lenovo ThinkVantage Toolbox, reportez-vous au système d'aide de Lenovo ThinkVantage Toolbox.

Message Center Plus

Message Center Plus affiche des messages d'informations sur les logiciels utiles préinstallés sur votre ordinateur. Il vous permet de gérer les connexions avec ou sans fil, de protéger vos données en cas de problème et d'identifier et de résoudre les éventuels incidents concernant votre ordinateur. Message Center Plus peut également vous envoyer des messages pour signaler les nouvelles mises à jour disponibles, vous permettant ainsi d'avoir toujours un ordinateur à jour.

Password Manager

Le programme Password Manager permet aux utilisateurs de gérer et de garder en mémoire toutes les informations de connexion à des sites Web ou des applications, confidentielles et faciles à oublier, telles que les ID utilisateur, les mots de passe et autres informations personnelles.

Pour ouvrir Password Manager, procédez comme suit :

- Sous Windows 7 : Reportez-vous à la section « Accès aux applications sous Windows 7 » à la page 35.
- Sous Windows Vista et Windows XP : Cliquez sur **Démarrer → Tous les programmes → ThinkVantage → Password Manager**.

Power Manager

Le programme Power Manager permet une gestion pratique, flexible et complète de l'alimentation de l'ordinateur. Power Manager permet d'ajuster les paramètres de l'alimentation afin d'atteindre le meilleur équilibre entre les performances du système et les économies d'énergie.

Pour ouvrir Power Manager, procédez comme suit :

- Sous Windows 7 : Reportez-vous à la section « Accès aux applications sous Windows 7 » à la page 35.
- Sous Windows Vista et Windows XP : Cliquez sur **Démarrer → Tous les programmes → ThinkVantage → Power Manager**.

Product Recovery

Ce programme vous permet de créer un support de récupération pour pouvoir restaurer le contenu d'origine de l'unité système ou de l'unité de disque dur, c'est-à-dire tel qu'il était à la sortie d'usine de l'ordinateur.

Pour plus d'informations sur l'accès à ce programme et son utilisation, reportez-vous à la section « Création et utilisation d'un support de récupération » à la page 115.

Presentation Director

Presentation Director est un utilitaire de configuration d'affichage qui vous permet de créer facilement des présentations. Il permet également de créer et de gérer les modes d'affichage. Toutefois, Presentation Director contient des modes de présentation prédéfinis par défaut. Vous pouvez les appliquer à votre présentation sans avoir à définir un nouveau mode. Pour appliquer un mode de présentation, vous pouvez également utiliser la combinaison de touches Fn + F7.

Pour ouvrir Presentation Director, cliquez sur **Démarrer → Tous les programmes → ThinkVantage → Presentation Director**.

Remarque : Si votre ordinateur est un modèle Windows 7, il ne prend pas en charge Presentation Director, car le système d'exploitation Windows 7 gère les affichages externes à la place.

Rescue and Recovery

Le programme Rescue and Recovery désigne une solution de récupération automatique permettant de réaliser un diagnostic des incidents de l'ordinateur, d'obtenir de l'aide et de rétablir le fonctionnement de l'ordinateur en cas de panne du système et ce, même si vous ne parvenez pas à démarrer le système d'exploitation Windows.

- Sous Windows 7 : Reportez-vous à la section « Accès aux applications sous Windows 7 » à la page 35.
- Sous Windows Vista et Windows XP : Cliquez sur **Démarrer → Tous les programmes → ThinkVantage → Rescue and Recovery**.

System Update

Le programme System Update permet de garder à jour le logiciel installé sur votre ordinateur en téléchargeant et en installant des progiciels (applications ThinkVantage, pilotes de périphérique, mises à jour UEFI BIOS et autres applications tierces). Certains logiciels que vous devez actualiser sont des programmes fournis par Lenovo, tels que Rescue and Recovery.

Pour ouvrir System Update, procédez comme suit :

- Sous Windows 7 : Voir « Accès aux applications sous Windows 7 » à la page 35.
- Sous Windows Vista et Windows XP : Cliquez sur **Démarrer → Tous les programmes → ThinkVantage → System Update**.

ThinkVantage GPS

Si la carte mini-PCI Express installée sur votre ordinateur prend en charge la fonction GPS, votre ordinateur peut recevoir des signaux émis des satellites GPS et déterminer son emplacement. Si votre ordinateur est connecté à Internet, vous pouvez retrouver votre position géographique en temps réel grâce à Google Maps ou Microsoft Bing™ Maps.

Pour ouvrir ThinkVantage GPS, procédez comme suit :

- Sous Windows 7 : Reportez-vous à la section « Accès aux applications sous Windows 7 » à la page 35.
- Sous Windows Vista et Windows XP : Cliquez sur **Démarrer → Tous les programmes → ThinkVantage → ThinkVantage GPS**.

Pour recevoir les signaux du satellite GPS, respectez les consignes suivantes :

- Maintenez l'ordinateur portable éloigné de votre corps.
- L'antenne GPS est située sous l'écran LCD.
- Veillez à éloigner votre ordinateur portable des murs de béton ou de brique qui risqueraient de réduire la force des signaux envoyés par le satellite.
- Vous obtiendrez une meilleure réception à proximité des fenêtres et d'autres endroits où la réception de téléphone cellulaire est la meilleure.

Les signaux du satellite GPS peuvent ne pas être disponibles dans les zones suivantes :

- A l'intérieur d'un tunnel ou dans un sous-sol
- A l'intérieur d'un bâtiment ou à côté d'un bâtiment
- Entre deux bâtiments de grande taille
- A proximité de câbles électriques haute tension

Remarque : Pour les modèles ThinkPad X220 Tablet convertible et X220i Tablet convertible, placez votre ordinateur portable sur une surface plate et maintenez le couvercle ouvert à un angle de 105 degrés.

Lenovo SimpleTap

Lenovo SimpleTap vous permet d'accéder rapidement et de manière personnalisée aux paramètres de base de votre ordinateur et à certaines fonctions personnalisées.

Pour ouvrir Lenovo SimpleTap, procédez comme suit :

- Sous Windows 7 : Voir « Accès aux applications sous Windows 7 » à la page 35.
- Sous Windows Vista et Windows XP : Cliquez sur **Démarrer → Tous les programmes → ThinkVantage → Lenovo SimpleTap**.

Lenovo ThinkVantage Tablet Shortcut Menu

Si votre ordinateur est un modèle avec tablette graphique, Lenovo ThinkVantage Tablet Shortcut Menu est disponible sur votre système.

Tablet Shortcut Menu est un utilitaire destiné au ThinkPad IBM. Il fournit des raccourcis de démarrage des utilitaires Access Connections, Presentation Director et EasyEject, de lancement d'applications personnalisées, de modification des paramètres système et de modification de la fenêtre active.

Cet utilitaire vous permet d'activer une fonction qui permet à l'ordinateur de détecter le mode d'affichage (mode Portable ou mode Tablette graphique) et de modifier automatiquement l'orientation de l'écran en fonction de vos préférences.

Pour ouvrir Lenovo ThinkVantage Tablet Shortcut Menu, procédez comme suit :

- Sous Windows 7 : Voir « Accès aux applications sous Windows 7 » à la page 35.
- Sous Windows Vista : Cliquez sur **Démarrer** → **Tous les programmes** → **ThinkVantage** → **ThinkPad Tablet Shortcut Menu**.

Chapitre 2. Utilisation de votre ordinateur

Votre ordinateur est performant et doté de nombreuses fonctions et applications. Utilisez-le pour toutes vos tâches, tous les jours, à tout moment.

Elle est composée des rubriques suivantes :

- « Enregistrement de votre ordinateur » à la page 43
- « Foire aux questions » à la page 43
- « Touches et boutons spéciaux » à la page 51
- « Utilisation du dispositif de pointage du curseur UltraNav » à la page 58
- « Gestion de l'alimentation » à la page 63
- « Connexion au réseau » à la page 68
- « Utilisation d'un projecteur ou d'un écran externe » à la page 76
- « Utilisation des dispositifs audio » à la page 84
- « Utilisation d'une caméra intégrée » à la page 85
- « Utilisation de la fonction ThinkLight » à la page 86
- « Utilisation du lecteur de carte mémoire » à la page 86

Enregistrement de votre ordinateur

Lorsque vous enregistrez votre ordinateur, les informations que vous fournissez sont entrées dans une base de données qui permet à Lenovo de vous contacter dans l'éventualité où votre ordinateur devrait être retourné ou si un incident grave est connu pour votre type de machine. En outre, dans certains pays, des privilèges et services étendus sont proposés aux utilisateurs enregistrés.

Lorsque vous enregistrez votre ordinateur auprès de Lenovo, vous bénéficiez également des avantages suivants :

- Une assistance plus rapide lorsque vous appelez Lenovo
- Une notification automatique des logiciels gratuits et des offres promotionnelles

Remarque : Pour vous enregistrer par modem, vous avez besoin d'une connexion téléphonique et d'un accès au Web.

Pour enregistrer votre ordinateur auprès de Lenovo, accédez au site Web suivant :
<http://www.lenovo.com/register>

Suivez ensuite les instructions qui s'affichent à l'écran.

Foire aux questions

Voici quelques conseils pour vous aider à tirer le meilleur parti de votre ordinateur portable ThinkPad.

Pour tirer le meilleur parti de votre ordinateur, consultez la page Web suivante pour obtenir des informations sur l'identification des incidents ainsi que des réponses aux questions courantes :
<http://www.lenovo.com/support/faq>.

Puis-je obtenir mon guide d'utilisation dans une autre langue ?

- Pour télécharger le guide d'utilisation dans une autre langue, accédez au site suivant : <http://www.lenovo.com/support>. Suivez ensuite les instructions qui s'affichent à l'écran.

Vous êtes en déplacement et vous devez gérer plus efficacement l'utilisation de votre batterie ?

- Pour économiser de l'énergie ou interrompre l'opération sans quitter les applications ni enregistrer les fichiers, reportez-vous à l'explication des « modes d'économie d'énergie » à la page 65.
- Pour atteindre le meilleur équilibre entre les performances et l'économie d'énergie, créez et appliquez des modes de gestion de l'alimentation (sous Windows XP, modes d'alimentation) à l'aide de Power Manager.
- Si votre ordinateur est mis hors tension pendant une période prolongée, vous pouvez éviter l'épuisement de la batterie en la retirant. Pour plus d'informations sur l'utilisation de la batterie, reportez-vous à la rubrique « Gestion de l'alimentation » à la page 63.

Votre sécurité vous préoccupe ou vous avez besoin de mettre au rebut les données stockés sur votre disque dur ou votre unité SSD en toute sécurité ?

- Examinez la rubrique Chapitre 4 « Sécurité » à la page 95 pour savoir comment protéger votre ordinateur contre le vol et l'utilisation illicite.
- Le logiciel Client Security Solution préinstallé effectue la plupart des opérations de sécurité visant à protéger l'ordinateur. Si l'assistant de configuration est en cours d'exécution, veillez à configurer la solution Client Security Solution pour préserver la sécurité de votre ordinateur.

Remarque : Si l'ordinateur est un modèle Windows 7, Client Security Solution n'est pas préinstallé dessus.

- Avant de mettre au rebut les données de l'unité de disque dur ou de l'unité SSD, assurez-vous de prendre connaissance des informations contenues dans la section « Consignes de suppression de données du disque dur ou de l'unité SSD » à la page 112.

La connexion à distance représente un véritable défi pour vous ?

- Pour identifier et résoudre un incident lié au réseau sans fil, accédez à l'adresse <http://www.lenovo.com/support/faq>
- Tirez parti des fonctions de l'utilisation en réseau à l'aide d'Access Connections.
- Pour en savoir plus sur l'utilisation des fonctions sans fil de votre ordinateur, reportez-vous à la section « Connexions sans fil » à la page 68.
- Pour voyager en toute confiance, prenez connaissance des conseils disponibles à la section « Voyager avec votre ordinateur » à la page 92.
- Pour activer ou désactiver les fonctions sans fil, appuyez sur Fn+F5 ou utilisez le « commutateur de connexion radio sans fil » à la page 13.

Vous avez régulièrement besoin d'effectuer des présentations ou de connecter un écran externe ?

- Utilisez Presentation Director pour configurer une présentation.

Remarque : Si votre ordinateur est un modèle Windows 7, il ne prend pas en charge Presentation Director. La combinaison des touches Fn+F7 permet cependant de basculer entre les emplacements de la sortie d'affichage.

- Prenez soin de suivre la procédure relative à la « connexion d'un moniteur externe » à la page 78.
- La fonction d'extension bureau permet d'afficher la sortie sur l'écran de l'ordinateur et le moniteur externe.

Vous devez connecter ou remplacer un périphérique ?

- Pour plus d'informations sur le remplacement de périphériques de votre ordinateur, reportez-vous à la section Chapitre 6 « Remplacement des périphériques » à la page 123.

- Pour plus d'informations sur l'amélioration des fonctions de votre ordinateur, reportez-vous à la section Chapitre 7 « Étendre les possibilités de votre ordinateur » à la page 159.

Cela fait déjà un certain temps que vous utilisez votre ordinateur et celui-ci présente des signes de ralentissement ?

- Suivez les « conseils généraux de prévention des incidents » à la page 215.
- Vous pouvez vous-même diagnostiquer les incidents à l'aide du logiciel préinstallé.
- Votre unité de disque dur ou votre unité SSD est également équipée de l'outil de récupération. Pour plus d'informations, voir Chapitre 5 « Généralités sur la récupération » à la page 115.

Imprimez les rubriques suivantes et conservez-les avec votre ordinateur au cas où vous ne pourriez pas accéder à cette aide en ligne.

- « Installation d'un nouveau système d'exploitation » à la page 183
- « Absence de réaction de l'ordinateur » à la page 222
- « Incidents liés à l'alimentation » à la page 245

Mode Tablette graphique

Votre ordinateur portable ThinkPad X220 Tablet convertible ou X220i Tablet convertible peut être utilisé en mode Tablette graphique ; vous pouvez ainsi profiter de ses fonctions tout en bénéficiant des avantages d'une tablette graphique.

Utilisation du mode Tablette graphique

En mode Tablette graphique, vous pouvez utiliser votre ordinateur de manière créative et intuitive en prenant des notes et des illustrations à l'aide du stylet, puis en les stockant numériquement.

Pour utiliser votre ordinateur en mode tablette graphique, procédez comme suit :

1. Relevez lentement l'écran de l'ordinateur, en tenant à deux mains les coins supérieurs gauche et droit. Votre ordinateur est maintenant en **mode Portable**.



- Ouvrez l'écran à un angle d'au moins 45 degrés, 90 degrés étant l'inclinaison recommandée. Pour ce faire, placez une de vos mains au milieu d'un des côtés de l'écran et maintenez le clavier en place avec l'autre main ; ensuite, faites lentement pivoter l'écran dans le sens des aiguilles d'une montre jusqu'à ce que l'arrière de l'écran se trouve face au clavier. Votre ordinateur est maintenant en **mode Cadre image**.

Remarque : Lorsque vous faites pivoter l'écran, n'exercez aucune pression sur les coins supérieurs de l'écran.

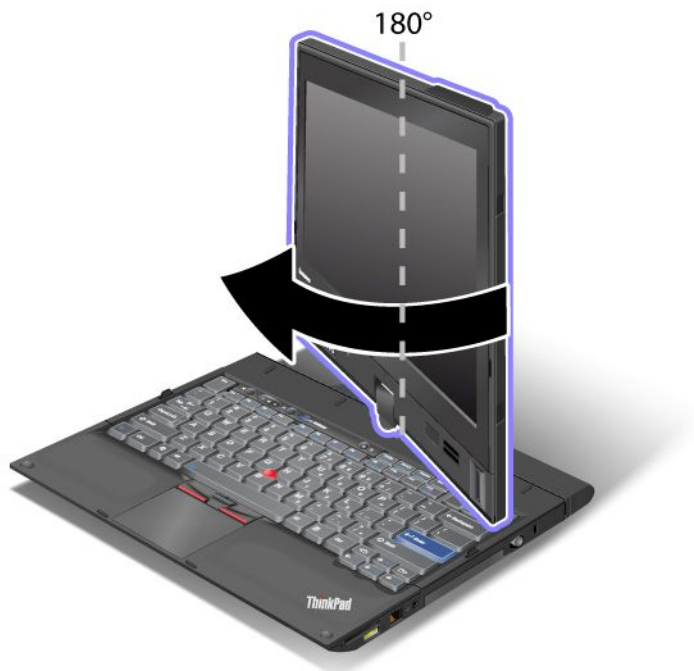

- Rabattez l'écran lentement, en tenant à deux mains les coins supérieurs gauche et droit.

Remarque : Assurez-vous que vous faites pivoter l'écran de 180 degrés, de manière à ce que l'arrière de l'écran se trouve face au clavier.



4. Votre ordinateur est maintenant en **mode Tablette graphique**.

Pour repasser votre ordinateur en mode Portable, procédez comme suit :

1. Ouvrez l'écran à un angle d'au moins 45 degrés, 90 degrés étant l'inclinaison recommandée.
2. Suivez la direction affichée par l'indicateur de pivot d'écran et faites tourner l'écran doucement (l'image ci-dessous illustre la rotation dans le sens inverse des aiguilles d'une montre à titre d'exemple) jusqu'à ce que l'écran se trouve face à l'écran.

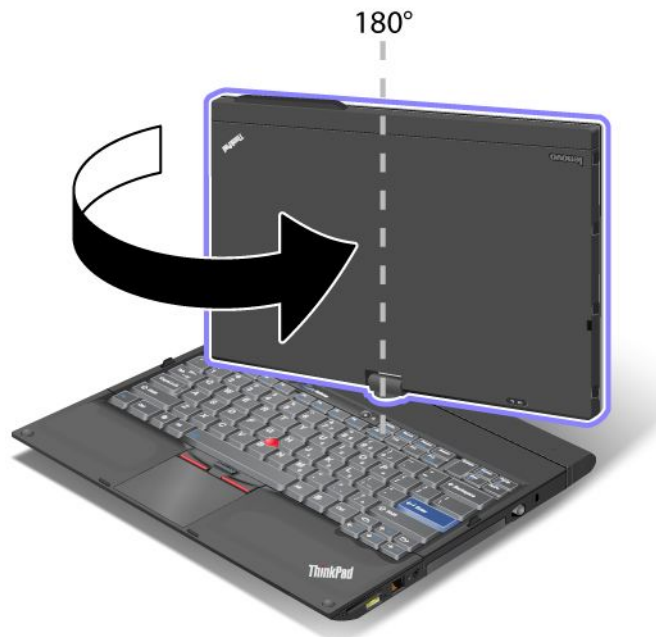

Votre ordinateur est maintenant en **mode Portable**.

Conseils d'utilisation de votre ordinateur en mode Tablette graphique

- Avant de rabattre l'écran de l'ordinateur, vérifiez qu'il se trouve face au clavier ou qu'il forme un angle de 180 degrés avec celui-ci, l'arrière de l'écran se trouvant alors face au clavier.
- Ne le soulevez pas et ne saisissez pas l'ordinateur uniquement par l'écran.
- Assurez-vous que l'écran ne subit aucun choc, ni aucune vibration.
- Pour permettre une bonne ventilation, ne placez aucun obstacle (tel qu'un tapis pelucheux ou un coussin) devant le ventilateur.
- Lorsque vous utilisez l'ordinateur en mode Cadre image, tenez l'écran d'une main et utilisez le stylet de la tablette graphique de l'autre.
- Si vous tenez l'écran d'une main tout en utilisant l'ordinateur en mode Tablette graphique, assurez-vous qu'il ne subit aucun choc ou vibration et qu'il ne pivote pas.
- Lorsque vous utilisez votre ordinateur à l'extérieur, évitez de l'exposer à la pluie ou à l'humidité.
- Si vous rangez l'ordinateur dans une mallette, mettez-le en mode Portable et rabattez l'écran.

Utilisation du stylet de la tablette graphique

Vous trouverez dans une boîte fournie avec la boîte d'expédition de l'ordinateur le stylet de la tablette graphique ainsi que ses accessoires. Ce stylet vous permet de commander votre ordinateur comme vous le feriez avec une souris ou un clavier.

Remarque : Ce stylet n'est pas étanche. Prenez garde à ne pas le tremper ou le faire tomber à l'eau.

Vous pouvez ranger le stylet dans le logement situé sur le côté droit de l'ordinateur portable Thinkpad. Insérez-le avec précaution dans son logement, jusqu'à ce que vous entendiez un clic.

Pour sortir le stylet, appuyez doucement sur son logement **1** pour le libérer, puis retirez-le **2**.



Remarque : Le stylet comporte des détecteurs de pression. Pour augmenter la durée de vie du stylet, n'appuyez pas sur la mine. N'exposez pas le stylet à des vibrations ou des chocs.

Le stylet de la tablette graphique est composé d'une mine **2**, d'un bouton **3** et d'une gomme **4**. Prenez le stylet et pointez la mine sur l'écran pour déplacer le curseur **1**.



Pour effectuer une sélection (simple clic), touchez l'écran une fois avec le stylet. Pour cliquer deux fois, touchez le pavé deux fois, sans marquer de pause. Pour effectuer un clic droit, touchez l'écran avec le stylet et maintenez la mine appuyée sur l'écran jusqu'à ce que l'icône de clic droit apparaisse.

Appuyer sur le bouton **3** permet d'effectuer un clic droit. La gomme **4** fonctionne dans les applications qui prennent en charge cette fonction.

Utilisation du pavé tactile

Certains modèles sont équipés du pavé tactile. Cette fonction offre un moyen encore plus simple d'interagir avec votre ordinateur ThinkPad, car vous pouvez utiliser vos doigts au lieu d'un stylet pour la navigation.

Pour effectuer un simple clic, touchez l'écran une fois avec votre doigt. Pour effectuer un double clic, touchez l'écran deux fois de suite. Pour effectuer un clic droit, touchez l'écran et maintenez votre doigt appuyé sur l'écran jusqu'à ce qu'un symbole circulaire s'affiche. Lorsque vous retirez votre doigt de l'écran, le menu contextuel s'ouvre.

Utilisation du pavé multitactile

Sur les modèles avec pavé multitactile, le pavé tactile prend en charge la fonction multitactile permettant le zoom avant ou arrière, le défilement ou la rotation sur l'écran à l'aide de deux doigts pendant la navigation sur Internet, la lecture ou l'édition d'un document.

Le pavé multitactile prend en charge la technologie capacitive. Le simple effleurement d'un doigt chargé en électrons sur le verre de l'écran suffit à activer le capteur capacitif. Cette fonction est inopérante si le contact se fait par le biais d'objets inanimés et des ongles, ou lorsque l'utilisateur porte des gants. Une technologie avancée d'insensibilité à la paume de la main permet d'éviter le contact involontaire avec un doigt qui pourrait perturber le fonctionnement du pavé.

Conseils relatifs à l'utilisation du pavé tactile

- Le pavé tactile est un panneau de verre couvert d'un film plastique. Pour la saisie, vous pouvez utiliser votre doigt ou le stylet de la tablette graphique fourni avec votre ordinateur. N'utilisez pas d'autre stylet que celui spécifié, ni un objet métallique, car vous risqueriez d'endommager le pavé tactile ou d'altérer son fonctionnement.
- Si vous rangez l'ordinateur dans une mallette, mettez-le en mode Portable et rabattez l'écran. Ne transportez pas l'ordinateur en mode Tablette graphique.
- Si vous utilisez simultanément votre doigt (ou deux doigts) et le stylet de la tablette graphique pour la saisie à l'écran, seules les données entrées à l'aide du stylet seront traitées.
- Avec le pavé tactile, un décalage peut progressivement se produire entre le point touché avec votre doigt (ou avec deux doigts) pendant le pointage et sa position réelle sur l'écran. Pour éviter cela, corrigez périodiquement la précision de la saisie digitale à l'aide de l'utilitaire de configuration du pavé tactile.
- Si vous possédez un modèle d'ordinateur multitactile, le pavé tactile prend en charge la technologie multitactile qui permet :
 - De pincer deux doigts ensemble ou séparément pour effectuer un zoom avant ou arrière sur un document.
 - De faire défiler la fenêtre en déplaçant deux doigts vers le haut et vers le bas, ainsi que du côté droit à gauche.
 - De toucher deux points sur une photo numérique pour la faire pivoter comme vous le feriez d'un tirage papier.

Entretien du pavé tactile

1. Pour enlever les empreintes digitales, etc. du pavé tactile, utilisez un chiffon sec et doux non pelucheux, ou un bout de coton absorbant. N'imbibez pas le chiffon de solvants.
2. Essuyez doucement les particules et la poussière qui se trouvent sur le pavé tactile avec un côté du chiffon.
3. Essuyez les salissures ou les empreintes digitales avec l'autre côté du chiffon ou avec un chiffon propre.
4. Après usage, lavez le chiffon avec un détergent neutre.

Utilisation des boutons de la tablette graphique

Sur le cadre de l'écran, une rangée de boutons vous permettent de contrôler votre ordinateur en mode Tablette graphique, sans utiliser le clavier.



1 Appuyez sur le **bouton de rotation de l'écran** pour faire tourner l'écran dans le sens des aiguilles d'une montre.

2 Le bouton **Sécurisation de la séquence d'avertissement** équivaut à la combinaison de touches Ctrl+Alt+Suppr sur le clavier.

3 Appuyez sur le **bouton d'alimentation** pour mettre l'ordinateur sous tension ou hors tension.

Utilisation de l'utilitaire Tablet Shortcut Menu

Tablet Shortcut Menu est une barre d'outils logiciels optimisée pour être utilisée lorsque votre ordinateur est en mode Tablette graphique. À partir de ce menu, vous pouvez régler certains paramètres système et démarrer les programmes utilitaires ThinkPad, tels que Access Connections et Presentation Director. Ce menu propose également des fonctions utiles en mode Tablette graphique, telles que la modification automatique de l'orientation de l'écran pour les différentes positions de l'ordinateur, la désactivation automatique de la fonction de Formation de faisceaux en mode Tablette graphique ou la reprise du système après une veille lorsque le stylet de la tablette graphique est retiré de son logement.

Pour démarrer Tablet Shortcut Menu, sélectionnez « Utilisation des boutons de la tablette graphique » à la page 50 sur l'écran de l'ordinateur à l'aide du stylet de la tablette graphique ou de votre doigt. L'écran principal s'affiche alors.

Il existe une autre méthode pour ouvrir l'écran principal.

Sous Windows 7 : Cliquez sur **Démarrer** → **Tous les programmes** → **Lenovo ThinkVantage Tools** → **Tablet Utility**.

Sous Windows Vista et Windows XP : Cliquez sur **Démarrer** → **Tous les programmes** → **ThinkVantage** → **Tablet Shortcut Menu**.

Pour plus de détails, reportez-vous à l'aide de l'utilitaire Tablet Shortcut Menu.

Touches et boutons spéciaux

Votre ordinateur dispose de plusieurs touches et boutons spéciaux.

Bouton ThinkVantage

Le bouton bleu ThinkVantage peut vous servir dans de nombreuses situations que votre ordinateur fonctionne normalement ou non.



Vous pouvez également utiliser le bouton ThinkVantage pour interrompre la séquence d'amorçage de l'ordinateur et lancer l'espace de travail Rescue and Recovery, qui est exécuté indépendamment du système d'exploitation Windows par rapport auquel il est masqué. Si Windows ne fonctionne pas correctement, vous devrez peut-être procéder comme suit :

- Afficher les informations système en cours.
- Récupérer un fichier à partir de l'environnement Windows ou restaurer des fichiers de sauvegarde, à condition d'avoir effectué des sauvegardes à l'aide du programme Rescue and Recovery.
- Configurer l'ordinateur ou démarrer ThinkPad Setup.

Toutes ces opérations peuvent être effectuées à partir de l'espace de travail Rescue and Recovery. Allumez l'ordinateur, puis lorsque le message «To interrupt normal startup, press the blue ThinkVantage button (Pour interrompre la séquence de démarrage normale, appuyez sur le bouton ThinkVantage)» s'affiche dans la partie inférieure gauche de l'écran, appuyez sur le bouton ThinkVantage. L'écran Rescue and Recovery s'affiche.

Pavé numérique

Certaines touches du clavier peuvent être utilisées pour émuler un pavé numérique à 10 touches.

Pour activer ou désactiver le pavé numérique, maintenez la touche **Maj** ou **Fn** enfoncée, puis appuyez sur la touche **VerrNum (Arrêt défil)**.

Remarque : L'illustration ci-dessous présente les emplacements des touches qui fonctionnent comme un pavé numérique de 10 touches. Les emplacements de ces touches sont les mêmes sur tous les claviers ; cependant, pour les ordinateurs utilisant des langues différentes, différents caractères sont imprimés sur le dessus des touches.



Pour utiliser temporairement les touches du pavé numérique comme touches de déplacement du curseur et de défilement d'écran alors que le pavé numérique est activé, maintenez la touche **Maj** enfoncée.

Remarque : Les fonctions de déplacement du curseur et de défilement d'écran ne sont pas indiquées sur les touches.



Combinaisons de touches de fonction

En configurant les touches de fonction, vous pouvez modifier instantanément les fonctions opérationnelles. Pour utiliser cette fonction, maintenez la touche Fn enfoncée **1**, puis appuyez sur une des touches de fonction **2**.



Gestion de la consommation d'énergie

- **Fn+F3**

Sélectionnez un mode de gestion de l'alimentation (sous Windows XP, mode d'alimentation) créé par Power Manager, ou ajustez le niveau d'alimentation à l'aide du contrôle du curseur de la règle. Lorsque vous utilisez cette combinaison de touches, un panneau s'affiche dans lequel vous pouvez sélectionner un mode de gestion de l'alimentation (sous Windows XP, mode d'alimentation) ou ajuster le niveau d'alimentation.

Remarque : Si vous vous êtes connecté sous un ID utilisateur administrateur sous Windows et si vous appuyez sur les touches Fn+F3, le panneau de sélection d'un mode d'alimentation s'affiche. Si vous vous êtes connecté sous un autre ID utilisateur sous Windows XP et que vous appuyez sur les touches Fn+F3, ce panneau ne s'affiche pas.

- **Fn+F4**

Mettez votre ordinateur en mode veille. Pour reprendre le fonctionnement normal, uniquement sur la touche Fn.

Remarque : Si vous souhaitez utiliser cette combinaison pour faire passer l'ordinateur en mode hibernation ou le rendre inactif (sous Windows XP, mettez l'ordinateur hors tension ou affichez le panneau de mise hors tension), modifiez les paramètres dans Power Manager.

- **Fn+F12**

Mettez l'ordinateur en mode hibernation. Pour reprendre le fonctionnement normal, appuyez sur l'interrupteur d'alimentation pendant moins de quatre secondes.

Remarques :

- Bien que l'écran disparaisse immédiatement après avoir appuyé sur les touches Fn+F12, l'ordinateur n'entre pas tout de suite en mode hibernation. Ne déplacez le système que lorsque le Voyants d'état ne clignote plus. Un déplacement de l'ordinateur alors qu'il entre en mode hibernation peut endommager le disque dur.
- Pour utiliser les combinaisons de touches Fn+F3, Fn+F4 et Fn+F12, vous devez avoir installé le pilote de périphérique ThinkPad PM sur votre ordinateur.

Pour plus d'informations sur la fonction de gestion de l'alimentation, reportez-vous à la section « Gestion de l'alimentation » à la page 63.

Application d'un mode de présentation

- **Fn+F7**

Permet d'appliquer directement un mode de présentation donné, sans avoir à lancer Presentation Director.

Pour désactiver cette fonction et utiliser la combinaison de touches Fn + F7 pour permuter entre les unités d'affichage en sortie, lancez Presentation Director, puis modifiez les paramètres.

Cliquez sur **Démarrer → Tous les programmes → ThinkVantage → Presentation Director**.

Pour plus d'informations sur l'application d'un mode de présentation, reportez-vous à la section « Presentation Director » à la page 39.

Remarque : Si votre ordinateur est un modèle Windows 7, il ne prend pas en charge les modes de présentation. La combinaison de touches Fn+F7 permet cependant de basculer entre les emplacements de la sortie de l'affichage.

Permutation des unités d'affichage en sortie

- **Fn+F7**

Pour Windows 7 :

Permet de basculer entre l'écran de l'ordinateur et un écran externe. Windows affiche ces options d'affichage :

- Ecran de l'ordinateur uniquement (Ecran LCD)
- Ecran de l'ordinateur et écran externe (image identique)
- Ecran de l'ordinateur et écran externe (fonction de bureau étendu)
- Ecran externe uniquement

Remarque : Pour basculer entre l'écran de l'ordinateur et un écran externe, la combinaison des touches Win+P est également disponible.

Pour Windows Vista et Windows XP :

Permet de basculer entre l'écran de l'ordinateur et un écran externe. Si un écran externe est connecté à l'ordinateur, la sortie d'affichage de ce dernier est affichée sur les unités suivantes, à tour de rôle :

- Ecran externe (écran CRT)
- Ecran de l'ordinateur et écran externe (Ecran LCD + Ecran externe)
- Ecran

Remarques :

- Cette fonction n'est pas prise en charge si l'écran de l'ordinateur et l'écran externe n'affichent pas le même bureau (fonction d'extension du bureau).
- Cette fonction n'est pas disponible lorsque vous lisez un DVD de film ou un clip vidéo.

Pour activer cette fonction, lancez Presentation Director et modifiez les paramètres.

Remarque : Plusieurs utilisateurs peuvent se connecter à un même système d'exploitation en utilisant des ID utilisateur différents. Chaque utilisateur doit procéder comme suit :

Cliquez sur **Démarrer** → **Tous les programmes** → **ThinkVantage** → **Presentation Director**, puis modifiez les paramètres de la combinaison Fn+F7.

Activation ou désactivation des dispositifs sans fil

- **Fn+F5**

Permet d'activer ou de désactiver les fonctions de réseau sans fil intégrées. Si vous appuyez sur Fn+F5, une liste de dispositifs sans fil s'affiche. Vous pouvez modifier rapidement l'état de l'alimentation de chaque dispositif de la liste.

Remarques : Si vous souhaitez utiliser Fn+F5 pour activer ou désactiver les dispositifs sans fil, les pilotes de périphérique suivants doivent auparavant être installés sur votre ordinateur :

- Pilote de gestion de l'alimentation
- Utilitaire d'affichage
- Pilotes de périphérique sans fil

Pour plus d'informations sur les fonctions sans fil, reportez-vous à la section « Connexions sans fil » à la page 68.

Lancement des paramètres de la caméra et des paramètres audio

- **Fn+F6**

Si vous appuyez sur Fn+F6, la fenêtre de paramètres de la caméra et des paramètres audio s'ouvre et la prévisualisation de la caméra est activée.

Cette fenêtre vous permet de modifier les paramètres de la caméra et les paramètres audio.

Remarque : La zone des paramètres de la caméra ne s'affiche que si votre ordinateur est doté d'une caméra intégrée. Pour plus d'informations, voir « Utilisation de la caméra intégrée » à la page 85.

Autres fonctions

- **Fn+PgPrec :** permet d'activer le dispositif ThinkLight. Pour l'éteindre, appuyez de nouveau sur Fn+PgPrec.

Remarque : Cette fonction n'est prise en charge que sur les ordinateurs portables ThinkPad équipés du dispositif ThinkLight. L'écran affiche l'état de cette fonction (activée ou désactivée) pendant quelques secondes lorsque vous appuyez sur les touches Fn+PgPrec.

- **Fn+Origine :** Augmente la luminosité.

L'objectif de cette méthode consiste à modifier provisoirement le niveau de luminosité. Sous Windows Vista, le niveau de luminosité par défaut est chargé après la mise en veille, l'hibernation, le réamorçage ou la connexion ou déconnexion d'un boîtier d'alimentation. Pour modifier ce niveau par défaut, ajustez les paramètres disponibles dans Options d'alimentation du Panneau de configuration ou utilisez Power Manager.

- **Fn+Fin :** Permet de diminuer la luminosité de l'écran.

L'objectif de cette méthode consiste à modifier provisoirement le niveau de luminosité. Sous Windows Vista, le niveau de luminosité par défaut est chargé après la mise en veille, l'hibernation, le réamorçage ou la connexion ou déconnexion d'un boîtier d'alimentation. Pour modifier ce niveau par défaut, ajustez les paramètres disponibles dans Options d'alimentation du Panneau de configuration ou utilisez Power Manager.

- **Fn+Barre d'espace :** Permet d'activer la fonction Loupe.
- **Fn+F2 :** Permet de verrouiller l'ordinateur.

- **Fn+F8** : Permet de modifier les paramètres du dispositif de pointage UltraNav.
- **Fn+Impr écran** : A la même fonction que la touche SysRq.
- **Fn+Arrêt défil** : Permet d'activer ou de désactiver le pavé numérique. L'indicateur de verrouillage numérique s'affiche à l'écran.
- **Fn+Pause** : A la même fonction que la touche de rupture.
- **Fn+touches de déplacement du curseur** : Ces combinaisons de touches fonctionnent avec Windows Media Player. Elles offrent les fonctions suivantes :
 - Fn + touche de déplacement du curseur vers le bas : Lecture ou Pause
 - Fn + touche de déplacement du curseur vers le haut : Arrêt
 - Fn + touche de déplacement du curseur vers la droite : Piste suivante
 - Fn + touche de déplacement du curseur vers la gauche : Piste précédente

Boutons de réglage du volume et de coupure micro

Vous pouvez ajuster le niveau sonore des haut-parleurs intégrés à l'aide des trois boutons suivants :



Si vous coupez le son puis éteignez l'ordinateur, le son restera coupé lorsque vous remettrez l'ordinateur sous tension. Pour remettre le son, appuyez sur le bouton plus (+) ou moins (-).

Réglage du volume

Chaque unité dispose de commandes de contrôle du volume que vous pouvez définir.

Pour ouvrir la fenêtre de réglage du volume de sortie ou du volume d'enregistrement, procédez comme suit :

Sous Windows 7 et Windows Vista :

1. Cliquez sur **Démarrer** → **Panneau de configuration** → **Matériel et audio** → **Son**. La fenêtre Son apparaît.

2. Cliquez sur l'onglet **Lecture** ou **Enregistrement**, puis cliquez sur le périphérique que vous voulez personnaliser.
3. Cliquez sur le bouton **Propriétés**.
4. Cliquez sur l'onglet **Niveaux**, puis réglez le volume en déplaçant le curseur.

Sous Windows XP :

1. Cliquez sur **Démarrer** → **Panneau de configuration** → **Sons, voix et périphériques audio** → **Sons et périphériques audio**. La fenêtre Propriétés de Sons et périphériques audio apparaît.
2. Cliquez sur l'onglet **Audio**, puis sur le bouton **Volume** dans Lecture des sons ou Enregistrement des sons.

Remarques :

- Vous pouvez également accéder à la fonction de réglage du volume du bureau en cliquant sur l'icône Volume de la barre des tâches située en bas à droite de l'écran. Pour ouvrir la fenêtre Réglage du volume, cliquez sur l'icône de volume. Pour régler le volume, déplacez le curseur de réglage du volume vers le haut ou vers le bas. Pour couper le son, sélectionnez **Haut-parleurs muets** (sous Windows Vista et Windows XP, **Muet**).
- Le nom des fenêtres ou des zones diffère légèrement en fonction du système d'exploitation que vous utilisez.
- Pour plus de détails sur le réglage du volume, reportez-vous à l'aide en ligne de Windows.

Configuration du bouton de coupure micro sous Windows 7 et Windows Vista

Par défaut, vous pouvez activer/désactiver le son de tous vos périphériques d'enregistrement en appuyant sur le bouton de coupure micro.

Pour activer/désactiver le son de l'un de vos périphériques d'enregistrement, procédez comme suit :

1. Appuyez sur Fn+F6. La fenêtre Paramètres des communications s'affiche.
2. Cliquez sur le bouton **Gérer les paramètres**. La fenêtre Communications Utility s'affiche.
3. Sur l'onglet **Paramètres d'appel VoIP**, cliquez sur **Paramètres du bouton de coupure du micro**. LA fenêtre de configuration du bouton de coupure du micro s'ouvre.
4. Sélectionnez **Uniquement le périphérique d'enregistrement sélectionné ci-dessous** :. Puis, dans la boîte à liste déroulante, sélectionnez le périphérique d'enregistrement.
5. Cliquez sur **OK**.

Touche Windows et touche Application

Les deux touches suivantes se situent sur le clavier de l'ordinateur :



1 Touche Windows

Si vous appuyez sur cette touche, le menu Démarrer de Windows s'affiche ou disparaît.

Si vous appuyez simultanément sur cette touche et une autre touche, la fenêtre Propriétés système ou Ordinateur (sous Windows XP, Poste de travail) s'affiche. Pour plus de détails, reportez-vous à l'aide du système d'exploitation Windows.

2 Touche Application

Pour afficher le menu contextuel d'un objet, sélectionnez l'objet sur le bureau ou dans une application, puis appuyez sur cette touche.

Utilisation du dispositif de pointage du curseur UltraNav

Votre ordinateur peut être livré avec un dispositif de pointage UltraNav. UltraNav comprend le dispositif TrackPoint et le pavé tactile représentant tous les deux des dispositifs de pointage dotés de fonctions de base et étendues. Vous pouvez configurer les deux dispositifs en choisissant les paramètres préférés comme suit :

- **Configuration du dispositif de pointage TrackPoint et du pavé tactile sous forme de périphériques de pointage.**
Cette configuration permet d'utiliser toutes les fonctions de base et étendues du dispositif TrackPoint et du pavé tactile.
- **Configuration du dispositif TrackPoint sous forme de périphérique de pointage principal et du pavé tactile uniquement pour les fonctions étendues.**

Cette configuration permet d'utiliser toutes les fonctions de base et étendues à l'aide du dispositif TrackPoint, tout en limitant l'utilisation du pavé tactile au défilement, aux zones tactiles ou aux fonctions de déplacement lent du pointeur du pavé tactile.

- **Configuration du pavé tactile sous forme de périphérique de pointage principal et du dispositif TrackPoint uniquement pour les fonctions étendues.**

Cette configuration permet d'utiliser toutes les fonctions de base et étendues à l'aide du pavé tactile, tout en limitant l'utilisation du dispositif TrackPoint aux fonctions de défilement et de loupe.

- **Configuration du dispositif TrackPoint sous forme de périphérique de pointage principal et désactivation du pavé tactile.**
- **Configuration du pavé tactile sous forme de périphérique de pointage principal et désactivation du dispositif TrackPoint.**

Modification des paramètres de UltraNav

Vous pouvez modifier les paramètres d'UltraNav dans l'onglet **UltraNav** de la fenêtre Propriétés de la souris. Pour ce faire, procédez de l'une des façons suivantes :

- Appuyez sur Fn+F8 pour ouvrir la fenêtre des paramètres du dispositif UltraNav. Dans cette fenêtre, cliquez sur **Gérer les paramètres**. La fenêtre Propriétés de la souris s'affiche. Cliquez sur l'onglet **UltraNav**.
- Utilisez le menu Démarrer de votre ordinateur comme suit :
 - Sous Windows 7 et Windows Vista : Cliquez sur **Démarrer → Panneau de configuration → Matériel et son → Souris → UltraNav** (onglet).
 - Sous Windows XP : Cliquez sur **Démarrer → Panneau de configuration → Imprimantes et autres périphériques → Souris → UltraNav** (onglet).

Vous pouvez également modifier les paramètres d'UltraNav en cliquant sur l'icône **UltraNav** dans la barre des tâches système. Pour afficher l'icône UltraNav dans la barre des tâches système, reportez-vous à la section « Ajout de l'icône UltraNav dans la barre des tâches système » à la page 62.

Utilisation du dispositif de pointage du curseur TrackPoint

Le dispositif de pointage TrackPoint est constitué d'un bouton de pointage (1) situé sur le clavier et de trois boutons cliquables situés au bas du clavier. Pour déplacer le pointeur (5) à l'écran, appuyez sur le capuchon antidérapant du bouton de pointage dans la direction souhaitée, parallèlement au clavier ; le bouton de pointage ne doit pas bouger. La vitesse de déplacement du pointeur est fonction de la pression exercée sur le bouton de pointage. Les boutons à cliquer gauche (4) et droit (2) comportent les mêmes fonctions que celles des boutons d'une souris standard. Le bouton central du dispositif TrackPoint (3), appelé barre de défilement, vous permet de faire défiler des pages Web ou des documents dans la direction voulue sans avoir à utiliser les barres de défilement latérales de la fenêtre.

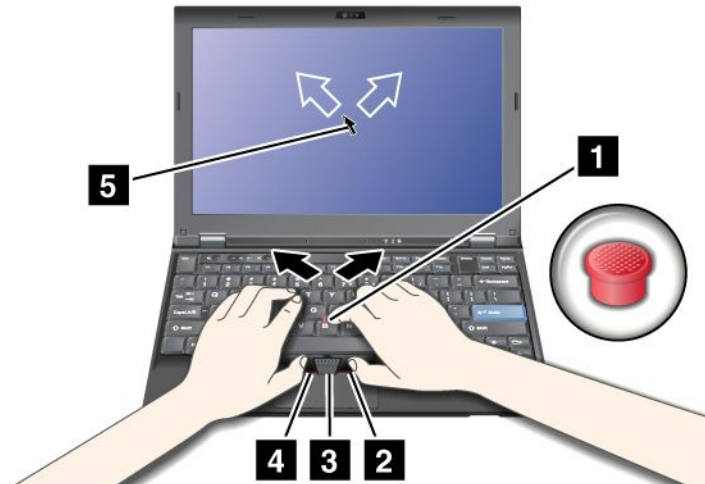

Si vous ne connaissez pas encore le dispositif TrackPoint, les instructions ci-dessous vous aideront à l'utiliser :

1. Placez vos mains en position de frappe et appuyez doucement avec l'index sur le bouton de pointage dans la direction souhaitée de déplacement du pointeur.

Pour déplacer le pointeur vers le haut de l'écran, exercez une pression vers l'écran ; pour le déplacer vers le bas de l'écran, exercez une pression vers vous ; pour le déplacer latéralement, exercez une pression vers la gauche ou vers la droite.

Remarque : Le pointeur peut parfois dériver. Il ne s'agit pas d'un défaut. Attendez quelques instants, sans utiliser le dispositif Trackpoint ; le pointeur s'immobilise.

2. Pour sélectionner un objet et le faire glisser, appuyez avec le pouce sur le bouton droit ou gauche et déplacez le bouton de pointage TrackPoint.

Lorsque la fonction Sélection par pression est activée, le bouton de pointage TrackPoint peut être utilisé de la même façon que le bouton gauche ou droit d'une souris standard.

Personnalisation du dispositif TrackPoint

Vous pouvez personnaliser l'unité de pointage TrackPoint et les boutons correspondants de la façon suivante :

- Inversez les fonctions des boutons gauche et droit.
- Modifiez la sensibilité du dispositif de pointage TrackPoint.
- Activez la fonction Sélection par pression.
- Activez la loupe.
- Activez la fonction Défilement du dispositif TrackPoint.
- Activez les conseils sur la fonction de Défilement du dispositif TrackPoint.

Pour personnaliser l'unité de pointage TrackPoint, procédez comme suit :

1. Appuyez sur Fn+F8. L'écran de paramétrage d'UltraNav s'affiche en incrustation.
2. Cliquez sur **Gérer les paramètres** pour ouvrir la fenêtre Propriétés de la souris.
3. Cliquez sur l'onglet **UltraNav**. Sous TrackPoint, effectuez les changements nécessaires.

Pour plus de détails, reportez-vous à l'aide de l'utilitaire.

Remplacement du capuchon du bouton de pointage TrackPoint

Le capuchon **1** situé sur le bouton de pointage TrackPoint est amovible. Vous pouvez le remplacer comme indiqué dans l'illustration.

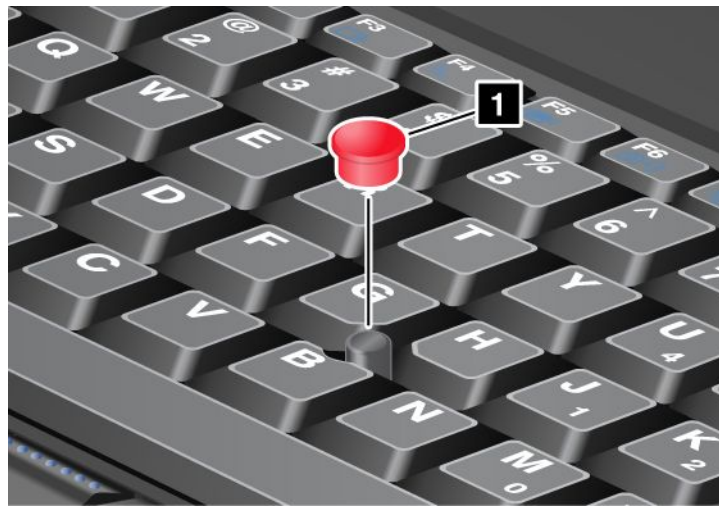

Remarque : Si vous remplacez votre clavier, le clavier de remplacement est livré avec le capuchon par défaut. Si vous le souhaitez, vous pouvez conserver le capuchon de votre ancien clavier et l'utiliser sur le nouveau.

Utilisation du pavé tactile

Le pavé tactile est situé en dessous des boutons TrackPoint, dans la partie inférieure du clavier. Pour déplacer le pointeur **2** sur l'écran, glissez le doigt sur le pavé dans le sens de déplacement de votre choix. Les parties inférieures gauche et droite du pavé tactile fonctionnent comme des boutons à cliquer. Ses fonctions correspondent à celles des boutons gauche et droit d'une souris standard.

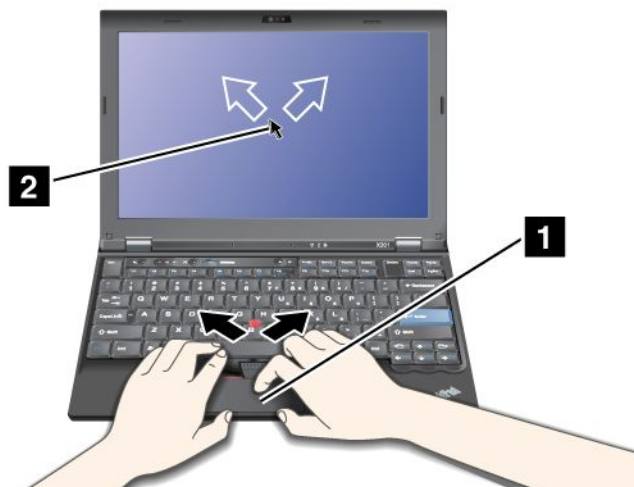

Utilisation du pavé tactile multi-point

Le pavé tactile de votre ordinateur prend en charge la fonction multi-point qui vous permet d'effectuer un zoom avant, un zoom arrière, de faire défiler l'écran ou d'appliquer une rotation à l'écran tandis que vous naviguez sur Internet ou que vous lisez ou éditez un document.

Pour plus de détails, reportez-vous à l'aide du dispositif UltraNav.

Personnalisation du pavé tactile

Pour personnaliser le pavé tactile, procédez comme suit :

1. Appuyez sur Fn+F8. L'écran de paramétrage d'UltraNav s'affiche en incrustation.
2. Cliquez sur **Gérer les paramètres** pour ouvrir la fenêtre Propriétés de la souris.
3. Cliquez sur l'onglet **UltraNav** et personnalisez le pavé tactile.

Pour plus de détails, reportez-vous à l'aide de l'utilitaire.

Comportement du dispositif UltraNav et d'une souris externe

Par défaut, la souris TrackPoint et le pavé tactile sont définis sur **Activé**.

Remarque : Si vous souhaitez brancher une souris externe sur un port USB, sélectionnez «Désactivé».

Désactivation de la souris TrackPoint ou du pavé tactile

Pour désactiver le dispositif TrackPoint ou le pavé tactile, procédez comme suit :

- **Utilisez la combinaison de touches Fn+F8 :**

1. Appuyez sur Fn+F8. L'écran de paramétrage d'UltraNav s'affiche en incrustation.
2. Pour désactiver le dispositif TrackPoint, sélectionnez **N'activer que le pavé tactile (désactiver le TrackPoint)**.
Pour désactiver le pavé tactile, sélectionnez **N'activer que le TrackPoint (désactiver le pavé tactile)**.
3. Cliquez sur **Fermer**.

- **Configurez les paramètres dans la fenêtre de propriétés d'UltraNav :**

Sous Windows 7 et Windows Vista

1. Cliquez sur **Démarrer → Panneau de configuration → Matériel et audio → Souris**.
2. Cliquez sur l'onglet **UltraNav**.
3. Pour désactiver le dispositif TrackPoint, désélectionnez la case **Activer la souris tactile**.
Pour désactiver le pavé tactile, désélectionnez la case **Activer le pavé tactile**.
4. Cliquez sur **OK**.

Sous Windows XP

1. Cliquez sur **Démarrer → Panneau de configuration → Imprimantes et autres matériels → Souris**.
2. Cliquez sur l'onglet **UltraNav**.
3. Pour désactiver le dispositif TrackPoint, désélectionnez la case **Activer la souris tactile**.
Pour désactiver le pavé tactile, désélectionnez la case **Activer le pavé tactile**.
4. Cliquez sur **OK**.

Remarque : Vous pouvez également ouvrir la fenêtre de propriétés d'UltraNav en cliquant sur l'icône **UltraNav** dans la barre des tâches. Pour plus d'informations, reportez-vous aux instructions de la section « Ajout de l'icône UltraNav dans la barre des tâches système » à la page 62.

Ajout de l'icône UltraNav dans la barre des tâches système

Pour faciliter l'accès aux propriétés UltraNav, vous pouvez ajouter l'icône **UltraNav** dans la barre des tâches système.

Pour activer l'affichage de l'icône **UltraNav** dans la barre des tâches système, procédez comme suit :

1. Appuyez sur Fn+F8. L'écran de paramétrage d'UltraNav s'affiche en incrustation.

2. Cliquez sur **Gérer les paramètres** pour ouvrir la fenêtre Propriétés de la souris.
3. Cliquez sur l'onglet **UltraNav**.
4. Cochez la case **Afficher l'icône UltraNav dans la barre des tâches système**.
5. Cliquez sur **OK** ou **Appliquer**.
6. Si votre ordinateur fonctionne sous Windows 7, cliquez sur **Afficher les icônes masquées** dans la barre des tâches. L'icône UltraNav s'affiche. Pour l'ajouter à la barre des tâches de façon permanente, cliquez sur **Personnaliser** et personnalisez les paramètres.

Vous pouvez désormais modifier les propriétés du dispositif UltraNav en cliquant sur l'icône UltraNav dans la barre des tâches système.

Gestion de l'alimentation

Lorsque votre ordinateur n'est pas à proximité de prises de courant, son utilisation dépend de la batterie. La consommation d'énergie varie d'un composant à un autre. Plus vous utilisez des composants consommant beaucoup d'énergie, plus la batterie s'épuise vite.

Accédez à plus d'activités plus longtemps, avec les batteries ThinkPad qui permettent d'utiliser le ThinkPad déconnecté de toute alimentation électrique. La mobilité a révolutionné le monde professionnel en permettant d'emporter son travail avec soi tout au long de ses déplacements. Grâce aux batteries de votre ordinateur ThinkPad, vous pouvez travailler plus longtemps sans avoir à vous connecter à une prise électrique.

Vérification de l'état de la batterie

La jauge de la batterie de Power Manager dans la barre d'état système affiche le pourcentage d'énergie restante de la batterie.

La vitesse à laquelle vous sollicitez la batterie détermine la durée pendant laquelle vous pouvez utiliser la batterie de l'ordinateur entre chaque charge de la batterie. Etant données les différences au niveau des besoins et des habitudes d'un utilisateur à un autre, il est difficile de prévoir cette durée. Cependant, deux facteurs principaux permettent de déterminer cette durée :

- le niveau de charge de la batterie lorsque vous commencez à travailler ;
- la manière dont vous utilisez votre ordinateur : la fréquence des accès au disque dur ou à l'unité SSD, la luminosité définie pour l'écran de l'ordinateur.

Utilisation du boîtier d'alimentation

L'alimentation de votre ordinateur est assurée par un bloc de batteries lithium-ion (Li-ion) livré en même temps que l'ordinateur ou par le boîtier d'alimentation. Pendant l'utilisation du boîtier d'alimentation, la batterie se recharge automatiquement.

Le boîtier d'alimentation fourni avec votre ordinateur comprend deux composants de base :

1. Le transformateur, pour adapter la puissance du courant secteur à l'ordinateur.
2. Le cordon d'alimentation, branché sur l'alimentation secteur et relié au transformateur.

Attention : L'utilisation d'un cordon d'alimentation inadapté peut entraîner de graves détériorations de votre ordinateur.

Pour utiliser le boîtier d'alimentation, procédez comme suit. Suivez les étapes dans l'ordre donné.

1. Branchez le boîtier d'alimentation sur la prise d'alimentation de l'ordinateur.
2. Branchez le cordon d'alimentation sur le transformateur.
3. Branchez le cordon d'alimentation sur une prise de courant.

Vous pouvez à tout moment contrôler l'état de la batterie en observant la jauge au bas de l'écran.

Remarques :

- Lorsque vous ne l'utilisez pas, vous devez débrancher le boîtier d'alimentation de la prise de courant.
- N'enroulez pas le cordon d'alimentation serré autour du boîtier d'alimentation lorsqu'il est connecté au transformateur.
- La batterie peut être rechargée lorsqu'elle est en place et que le boîtier d'alimentation est relié à l'ordinateur. Vous devez impérativement charger la batterie si vous vous trouvez dans l'une des situations suivantes :
 - Lorsque vous venez d'acquérir une nouvelle batterie.
 - Lorsque le voyant de charge commence à clignoter.
 - En cas de non utilisation prolongée de la batterie.

Avant de charger la batterie, assurez-vous que sa température est d'au moins 10 °C.

Chargement de la batterie

Lorsque vous vérifiez l'état de la batterie et que vous constatez que le pourcentage d'énergie restante est bas, ou lorsque l'alarme d'alimentation vous avertit que la batterie est presque déchargée, vous devez recharger cette dernière ou la remplacer.

Si une prise secteur est disponible, branchez le boîtier d'alimentation dessus, puis connectez-le à l'ordinateur. La batterie se recharge en 3 à 6 heures environ. La durée du rechargement dépend de la taille de la batterie et de l'environnement physique. Le voyant de charge de la batterie vous informe alors que la batterie est en cours de chargement, puis vous signale qu'elle est complètement chargée à la fin de l'opération.

Remarque : Pour augmenter la durée de vie de la batterie, l'ordinateur ne commence pas à recharger la batterie si la puissance restante est supérieure à 95 %.

Augmentation de la durée de vie de la batterie

Pour augmenter la durée de vie de la batterie, procédez comme suit :

- Utilisez la batterie jusqu'à son déchargement complet (c'est-à-dire jusqu'à ce que les voyants d'état de la batterie et de l'alimentation clignotent en orange).
- Rechargez la batterie complètement avant de l'utiliser. La charge est complète lorsque le boîtier d'alimentation secteur est branché et que le voyant de la batterie est vert.
- Dans le cas d'une batterie neuve ou non utilisée depuis un certain temps, procédez de l'une des façons suivantes :
 1. Rechargez la batterie complètement avant de l'utiliser. La batterie est complètement chargée lorsque le boîtier d'alimentation est branché et que le voyant est vert.
 2. Utilisez la batterie jusqu'à son déchargement complet (c'est-à-dire jusqu'à ce que les voyants d'état de la batterie et de l'alimentation clignotent en orange).
- Utilisez systématiquement les fonctions de gestion de l'alimentation telles que le mode d'alimentation, l'extinction du moniteur, la mise en veille et l'hibernation.

Gestion de la charge de la batterie

Grâce à Power Manager, vous pouvez ajuster les paramètres d'alimentation afin d'obtenir le meilleur équilibre entre les performances et les économies d'énergie.

Pour démarrer l'utilitaire, procédez comme suit :

- Sous Windows 7 : Reportez-vous à la section « Accès aux applications sous Windows 7 » à la page 35.
- Sous Windows Vista et Windows XP : Cliquez sur **Démarrer → Tous les programmes → ThinkVantage → Power Manager**.

Pour plus d'informations sur le programme Power Manager, reportez-vous à l'aide en ligne correspondante.

Modes d'économie d'énergie

Vous disposez à tout moment de plusieurs modes d'économie d'énergie. Cette rubrique présente chacun des modes disponibles et donne des conseils quant à l'utilisation optimale de la batterie.

Présentation des modes d'économie d'énergie

- **Ecran vierge.** L'écran de l'ordinateur consomme beaucoup d'énergie. Pour le mettre hors tension, procédez comme suit :
 1. Appuyez sur Fn+F3. Un panneau de sélection du mode de gestion de l'alimentation (sous Windows XP, mode d'alimentation) s'affiche.
 2. Sélectionnez la **mise hors tension de l'écran (qui conserve le mode de gestion de l'alimentation actuel)** (sous Windows XP, **conserver le mode d'alimentation actuel**).

Remarques : Vous pouvez également mettre l'écran de l'ordinateur hors tension en procédant comme suit :

1. Appuyez sur Fn+F3. Un panneau de sélection du mode de gestion de l'alimentation (sous Windows XP, mode d'alimentation) s'affiche.
 2. Sélectionnez **Paramètres Fn+F3**.
 3. Sélectionnez **Eteindre l'écran**.
 4. Cliquez sur **OK**. La prochaine fois que vous appuyerez sur Fn+F3, l'écran sera mis hors tension.
- **Veille (Veille sous Windows XP).** Dans ce mode, votre travail est sauvegardé dans la mémoire, puis l'unité SSD ou l'unité de disque dur et l'écran de l'ordinateur sont éteints. Lorsque votre ordinateur quitte la mise en veille, votre travail est restauré en quelques secondes.
Pour mettre votre ordinateur en mode veille, appuyez sur Fn+F4. Pour sortir du mode veille, appuyez sur Fn.
 - **Hibernation.** Dans ce mode, vous pouvez éteindre complètement l'ordinateur sans quitter les applications en cours d'exécution ni enregistrer les fichiers. Dans ce cas, tous les fichiers, dossiers et applications ouverts sont enregistrés sur le disque dur, puis l'ordinateur s'éteint. Pour passer en mode hibernation, appuyez sur Fn + F12. Pour reprendre votre session, appuyez sur le bouton de mise sous tension pendant moins de quatre secondes.

Si vous n'utilisez pas les fonctions sans fil, telles que *Bluetooth* ou le réseau local sans fil, mettez-les hors tension. Ceci vous permettra d'économiser de l'énergie. Pour mettre hors tension les fonctions sans fil, appuyez sur Fn+F5.

Activation de la fonction de réveil

Si vous mettez votre ordinateur en mode hibernation et si la fonction de réveil est désactivée (configuration par défaut), l'ordinateur ne consomme aucune énergie. Si la fonction de réveil est activée, il consomme une petite quantité d'énergie. Pour activer cette fonction, procédez comme suit :

Sous Windows 7 et Windows Vista :

1. Cliquez sur **Démarrer → Panneau de configuration → Système et sécurité** (sous Windows Vista, **Système et maintenance**).
2. Cliquez sur **Outils d'administration**.

3. Cliquez sur **Planificateur de tâches**. Si vous êtes invité à entrer un mot de passe administrateur ou une confirmation, entrez le mot de passe ou confirmez.
4. Dans le panneau de gauche, sélectionnez le dossier de tâches pour lequel la fonction de réveil doit être activée. Les tâches planifiées s'affichent.
5. Cliquez sur une tâche planifiée, puis sur l'onglet **Conditions**.
6. Sous Alimentation, cochez la case **Réveiller l'ordinateur pour exécuter cette tâche**.

Sous Windows XP :

1. Cliquez sur **Démarrer → Panneau de configuration → Performances et maintenance**.
2. Cliquez sur **Tâches planifiées**. Les tâches planifiées s'affichent.
3. Cliquez avec le bouton droit de la souris sur une tâche planifiée.
4. Cliquez sur **Propriétés**.
5. Cliquez sur l'onglet **Paramètres**.
6. Sous Gestion de l'alimentation, cochez la case **Réveiller l'ordinateur pour exécuter cette tâche**.

Activation de l'alarme de la batterie

Vous pouvez programmer votre ordinateur de sorte que lorsque le niveau de batterie passe sous un certain seuil, trois événements se produisent : l'alerte se déclenche, un message s'affiche et l'écran LCD s'éteint. Procédez comme suit :

1. Lancez Power Manager.
2. Cliquez sur l'onglet **Paramètres d'alimentation globaux**.
3. Pour **Alarme niveau de batterie faible** ou **Alarme niveau de batterie critique**, ajustez le pourcentage du niveau de batterie et définissez l'action à effectuer.

Remarque : Si votre ordinateur passe au mode veille ou hibernation lorsque le niveau de batterie est faible, mais si le message d'alerte n'est pas encore apparu, le message s'affichera à la reprise de l'ordinateur. Pour reprendre le fonctionnement normal, cliquez sur **OK**.

Manipulation de la batterie



DANGER

Ne tentez pas de démonter le bloc de batteries.

Cela pourrait entraîner une explosion ou une fuite de liquide de la batterie.

Une batterie autre que celle spécifiée par Lenovo, ou une batterie démontée ou modifiée ne sera pas couverte par la garantie.

 **DANGER**

Si le bloc de batteries rechargeables n'est pas correctement placé, il existe un risque d'explosion. La batterie livrée avec l'ordinateur contient, en petite quantité, des substances toxiques. Afin d'éviter tout accident :

- **Ne remplacez la batterie que par une batterie du type recommandé par Lenovo.**
- **N'exposez pas la batterie au feu.**
- **Ne l'exposez pas à une chaleur excessive.**
- **Ne l'exposez pas à l'eau.**
- **Ne la mettez pas en court-circuit.**
- **Stockez-la dans un endroit frais et sec.**
- **Gardez-la hors de portée des enfants.**

Le bloc de batteries est un consommable.

Si la batterie commence à se décharger trop rapidement, remplacez le bloc de batteries par celui recommandé par Lenovo. Pour plus d'informations sur le remplacement du bloc de batteries, adressez-vous au service clients.

 **DANGER**

Ne la faites pas tomber et ne tentez pas de l'écraser, de la perforer ou de forcer dessus. Un mauvais traitement ou une mauvaise utilisation risque d'entraîner une surchauffe de la pile pouvant se traduire par une «émission» de gaz ou de flammes émanant du bloc de piles ou de la pile cellulaire. Si votre batterie est endommagée ou si vous remarquez qu'elle se décharge ou que des matériaux étrangers s'accumulent sur les plombs d'accus, arrêtez de l'utiliser et adressez-vous au fabricant pour la remplacer.

 **DANGER**

Rechargez uniquement le bloc de batteries en vous conformant strictement aux instructions fournies dans la documentation du produit.

 **DANGER**

Ne la jetez pas à la poubelle ou à la décharge. Pour sa mise au rebut, reportez-vous à la réglementation en vigueur ou aux consignes de sécurité imposées par votre société.

 **DANGER**

Il existe un risque d'explosion si la batterie de secours n'est pas correctement placée. Il existe un risque d'explosion si la batterie au lithium n'est pas correctement manipulée ou placée. Elle ne doit être remplacée que par une batterie du même type. Pour éviter tout risque de blessure ou d'accident mortel, vous ne devez pas : (1) jeter ou immerger la batterie dans l'eau, (2) exposer la batterie à une chaleur supérieure à 100 °C ou (3) tenter de réparer la batterie ou de la démonter. Pour sa mise au rebut, reportez-vous à la réglementation en vigueur ou aux consignes de sécurité imposées par votre société.

Connexion au réseau

Votre ordinateur comporte un ou plusieurs adaptateurs de réseau permettant la connexion à Internet et au réseau local câblé ou sans fil de votre entreprise.

Remarque : Certains modèles sont livrés avec une carte de réseau étendu sans fil intégrée permettant d'établir des connexions sans fil via des réseaux distants publics ou privés.

« Access Connections » à la page 37 est un assistant de connectivité permettant de créer et de gérer les profils emplacement. Chaque profil emplacement stocke tous les paramètres de la configuration Internet et du réseau requis pour se connecter à partir d'une infrastructure réseau située dans un lieu tel que le domicile ou le bureau.

Votre modem vous permet de vous connecter à votre réseau ou à Internet où que vous soyez. Si votre réseau est équipé de ligne(s) de téléphone dédiée(s) pour appeler les clients, vous pouvez utiliser un modem pour établir une connexion au réseau local. Si le réseau ne propose pas de fonctions d'appel sur le réseau (c'est le cas d'un certain nombre d'entre eux), vous pouvez peut-être néanmoins accéder à certaines informations et au courrier électronique via Internet.

Connexions Ethernet

Vous pouvez vous connecter au réseau ou à une connexion à large bande (DSL ou CATV) à l'aide de la fonction Ethernet intégrée à votre ordinateur. Cette fonctionnalité permet d'effectuer des transmissions de données en duplex partiel ou intégral à 1 Gbps.

Pour établir la connexion à un réseau via Ethernet, vous pouvez utiliser Access Connections.

Remarque : Il se peut que votre ordinateur soit équipé d'un port modem et d'un connecteur Ethernet. Veillez à brancher le câble sur le bon connecteur.

Connexions sans fil

Grâce à la connexion sans fil, le transfert de données se fait par l'intermédiaire d'ondes radioélectriques et ne nécessite aucun câble physique.

En fonction de la fréquence utilisée pour la transmission des données, du réseau ou du type de périphérique utilisé pour transmettre les données, vous pourrez avoir accès aux différents réseaux ci-dessous :

Wireless LAN

Un réseau local sans fil couvre une superficie relativement restreinte. Il peut se limiter à un immeuble de bureaux ou à une maison. Les périphériques répondant à la norme 802.11 peuvent se connecter à ce réseau.

Wireless WAN

Un réseau étendu sans fil couvre une superficie géographique plus vaste. Des réseaux de téléphonie mobile sont utilisés pour la transmission des données et l'accès est assuré par un fournisseur de services sans fil.

Bluetooth

L'une des technologies sans fil utilisée pour créer un réseau personnel. La technologie *Bluetooth* permet à différents types d'appareils électroniques, comme des ordinateurs, des téléphones mobiles ou des périphériques de toutes sortes, d'échanger entre eux, sur une courte distance, par liaison radio, de la voix et des données.

WiMAX (Worldwide Interoperability for Microwave Access)

Cette technologie de transmission de données sans fil longue portée basée sur la norme 802.16 est conçue pour offrir à l'utilisateur une connectivité large bande «du dernier kilomètre» similaire à celle du câble ou de l'ADSL, et ce sans connexion physique d'un câble à un ordinateur.

Etablissement de liaisons de réseau local sans fil

Votre ordinateur est livré avec une carte de réseau sans fil et un utilitaire de configuration intégré permettant d'établir des liaisons sans fil et de contrôler l'état de la connexion. Ainsi, vous pouvez rester connecté à votre réseau au bureau, dans une salle de réunion ou à la maison, sans avoir besoin d'une connexion filaire.

Attention :

- Si vous emportez votre ordinateur doté du dispositif de connexion au réseau local sans fil lors d'un voyage en avion, consultez la compagnie aérienne avant l'embarquement pour connaître les services disponibles.
- S'il existe des restrictions concernant l'utilisation d'ordinateurs dotés du dispositif de connexion sans fil lors d'un voyage en avion, vous devez désactiver ce dispositif avant l'embarquement. Pour le désactiver, reportez-vous aux instructions de la section « Activation ou désactivation du dispositif sans fil » à la page 76.

Remarque : Vous pouvez vous procurer une carte de réseau sans fil, disponible en option. Pour plus d'informations, reportez-vous à la section « Recherche d'options ThinkPad » à la page 159.

Conseils relatifs à l'utilisation de la fonction de réseau local sans fil

- Positionnez votre ordinateur de telle sorte qu'il y ait le moins d'obstacles possible entre le point d'accès au réseau local sans fil et l'ordinateur.
- Pour une connexion optimale via ce dispositif, ouvrez l'écran de l'ordinateur afin qu'il forme un angle d'un peu plus de 90 degrés.
- Si vous utilisez la fonction sans fil (norme 802.11) de l'ordinateur en même temps qu'une option *Bluetooth*, la vitesse de transmission des données peut être retardée et les performances de la fonction sans fil peuvent se dégrader.

Configuration d'un réseau sans fil

Pour utiliser la carte de réseau sans fil intégrée (norme 802.11) pour communiquer, démarrez Access Connections.

Remarque : Avant de commencer à configurer les connexions de réseau sans fil à l'aide d'Access Connections, procurez-vous le nom de réseau (SSID) et les informations de chiffrement après de votre administrateur réseau.

Access Connections est un programme d'assistant à la connectivité. Il permet facilement d'activer une carte de réseau et de désactiver les autres carte selon vos souhaits. Une fois la connexion réseau sans fil configurée, vous pouvez utiliser ce programme pour passer rapidement aux paramètres réseau.

Modèles ThinkPad évolutifs sans fil

Votre ordinateur peut être un modèle évolutif sans fil. Cela signifie qu'il est doté d'une antenne permettant de prendre en charge l'accès à un réseau local sans fil lorsque des points d'accès au réseau local sans fil sont disponibles. Vous pouvez vous procurer les dispositifs sans fil auprès de Lenovo. Pour plus d'informations, voir « Recherche d'options ThinkPad » à la page 159.

Utilisation de connexions au réseau étendu sans fil

Un réseau étendu sans fil vous permet d'établir des connexions sans fil sur des réseaux privés ou publics distants. La maintenance de ces connexions peut se faire sur une vaste zone géographique, telle qu'une ville ou un pays, à l'aide de multiples sites à antennes ou de systèmes de satellites gérés par des fournisseurs de services sans fil.

Certains ordinateurs portables ThinkPad sont livrés avec une carte de réseau étendu intégrée qui incluent certaines technologies de réseau étendu sans fil, comme 1xEV-DO, HSPA, 3G ou GPRS. Vous pouvez vous connecter à Internet ou au réseau de votre entreprise à l'aide de la carte de réseau étendu sans fil intégrée et de l'utilitaire de configuration pour établir une connexion de réseau étendu sans fil et contrôler son état.

Remarque : Dans certains pays, le service de réseau étendu sans fil est fourni par des fournisseurs de services autorisés.

Pour trouver l'emplacement de l'antenne du réseau étendu sans fil sur votre ordinateur, reportez-vous à la section « Emplacement des antennes sans fil UltraConnect » à la page 260.

Pour utiliser la fonction de réseau étendu sans fil, démarrez Access Connections.

Pour optimiser les performances de votre connexion réseau étendu sans fil, gardez les conseils d'utilisation suivants à l'esprit :

- Maintenez l'ordinateur portable éloigné de votre corps.
- Placez votre ordinateur portable sur une surface plane et ouvrez l'écran de l'ordinateur afin qu'il forme un angle d'un peu plus de 90 degrés.
- Eloignez votre ordinateur portable des murs de béton ou de brique qui risqueraient de réduire la force des signaux cellulaires.
- Vous obtiendrez une meilleure réception à proximité des fenêtres et d'autres endroits où la réception de téléphone cellulaire est la meilleure.

Utilisation de *Bluetooth*

Sous Windows 7 et Windows Vista

Si votre ordinateur est doté des fonctions intégrées *Bluetooth*, vous pouvez activer ou désactiver les fonctions en appuyant sur les touches Fn+F5. Si vous appuyez sur Fn+F5, une liste de dispositifs sans fil s'affiche. Vous pouvez activer ou désactiver les fonctions *Bluetooth* d'un simple clic.

Pour configurer un périphérique *Bluetooth* ou gérer les paramètres de connexion, vous pouvez utiliser **Périphériques *Bluetooth*** dans le panneau de configuration.

1. Cliquez sur **Démarrer → Panneau de configuration**.
2. Cliquez sur **Matériel et son**.
3. Cliquez sur **Périphériques et imprimantes** (sous Windows Vista, **Périphériques *Bluetooth***).

Pour envoyer des données à un périphérique *Bluetooth*, procédez comme suit :

1. Cliquez avec le bouton droit de la souris sur les données à envoyer.
2. Sélectionnez **Envoyer à → Périphériques Bluetooth**.

Pour plus de détails, reportez-vous à l'aide en ligne de Windows.

Remarque : Si vous utilisez la fonction sans fil (norme 802.11) de l'ordinateur en même temps qu'une option *Bluetooth*, la vitesse de transmission des données peut être retardée et les performances de la fonction sans fil peuvent se dégrader.

Sous Windows XP

Si votre ordinateur est doté des fonctions intégrées *Bluetooth*, vous pouvez activer ou désactiver les fonctions en appuyant sur les touches Fn+F5.

Si vous appuyez sur Fn+F5, une liste de dispositifs sans fil s'affiche. Vous pouvez activer ou désactiver les fonctions *Bluetooth* d'un simple clic.

Sous Windows XP, vous pouvez utiliser le logiciel ThinkPad *Bluetooth with Enhanced Data Rate* ou Microsoft *Bluetooth*. ThinkPad *Bluetooth with Enhanced Data Rate* est installé par défaut sur votre ordinateur.

Première utilisation de Bluetooth

Si vous utilisez *Bluetooth* pour la première fois sur votre ordinateur, procédez de l'une des manières suivantes :

1. Cliquez deux fois sur l'icône **Favoris Bluetooth** située sur le bureau ou l'icône **Bluetooth** située sur la barre des tâches. La fenêtre Commencer à utiliser *Bluetooth* s'ouvre et certains pilotes de périphérique virtuels sont installés automatiquement.
2. Attendez la fin de l'installation de ces pilotes.

OU

1. Cliquez avec le bouton droit de la souris sur l'icône **Favoris Bluetooth** située sur le bureau ou l'icône **Bluetooth** située sur la barre des tâches.
2. Sélectionnez **Commencer à utiliser Bluetooth**. La fenêtre Commencer à utiliser *Bluetooth* s'ouvre et certains pilotes de périphérique virtuels sont installés automatiquement.
3. Attendez la fin de l'installation de ces pilotes.

D'autres pilotes de périphérique virtuels seront installés à la demande lorsque vous utiliserez certains profils *Bluetooth* pour la première fois.

Utilisation du logiciel Microsoft Bluetooth

Si vous utilisez Windows XP et si vous souhaitez utiliser les fonctions *Bluetooth* standard de Microsoft, installez le logiciel en suivant les instructions indiquées dans la section « Installation du logiciel Microsoft *Bluetooth* sous Windows XP » à la page 73.

Pour plus d'informations sur l'utilisation des fonctions *Bluetooth*, procédez comme suit :

1. Appuyez sur Fn+F5 pour activer *Bluetooth*.
2. Cliquez sur **Démarrer → Panneau de configuration**.
3. Cliquez sur **Imprimantes et autres matériels**.
4. Cliquez sur **Périphériques Bluetooth**.
5. Cliquez sur l'onglet **Options**.
6. Cliquez sur **En savoir plus sur les paramètres Bluetooth**.

Utilisation du logiciel ThinkPad Bluetooth with Enhanced Data Rate

Si ThinkPad *Bluetooth with Enhanced Data Rate* est installé sur votre ordinateur, deux icônes s'affichent à l'écran :

- Favoris *Bluetooth* sur le bureau
- Configuration *Bluetooth* dans la barre des tâches système

Pour utiliser les fonctions *Bluetooth*, procédez comme suit :

1. Cliquez deux fois sur l'icône **Favoris Bluetooth** située sur le bureau.
2. Sous Windows XP, accédez à Tâches *Bluetooth* et cliquez deux fois sur **Visualiser les périphériques en zone de couverture**. La liste des périphériques pour lesquels *Bluetooth* a été activé s'affiche.

3. Cliquez sur le périphérique auquel vous souhaitez accéder. La liste des services disponibles pour ce périphérique s'affiche comme suit :
 - Clavier et souris *Bluetooth* (périphériques d'interface utilisateur)
 - Imprimante (HCRP)
 - Passerelle audio
 - Casque
 - Synchronisation PIM
 - Télécopie
 - Transfert de fichiers
 - Transfert d'éléments PIM
 - Fonctions d'appel sur le réseau
 - Accès réseau
 - Port série *Bluetooth*
 - Imagerie Bluetooth
 - Mains libres
 - Profil AV
4. Cliquez sur le service souhaité.

Pour plus d'informations, appuyez sur la touche F1 afin d'ouvrir l'aide en ligne de *Bluetooth*.

Configuration *Bluetooth*

Pour utiliser les fonctions de configuration de *Bluetooth*, cliquez à l'aide du bouton droit de la souris sur l'icône. Un menu en incrustation s'affiche. Sélectionnez l'**assistant de configuration *Bluetooth*** ou **Configuration avancée**.

L'assistant de configuration *Bluetooth* offre les fonctionnalités suivantes :

- Recherche de tous les périphériques activés par *Bluetooth* et fournissant des services
- Recherche d'un périphérique activé par *Bluetooth* spécifique à utiliser et configuration des services sur ce périphérique
- Configuration sur l'ordinateur des services activés par *Bluetooth* et fournis pour des périphériques distants
- Configuration du nom et du type de périphérique de l'ordinateur

La configuration avancée propose les fonctions suivantes :

- Configuration du nom et du type de périphérique de l'ordinateur
- Configuration des paramètres de l'ordinateur de manière à ce que les périphériques distants activés par *Bluetooth* puissent détecter l'ordinateur
- Configuration des paramètres de l'ordinateur de manière à ce que ce dernier puisse détecter les périphériques distants activés par *Bluetooth*
- Configuration, sur l'ordinateur, des services activés par *Bluetooth* et fournis pour les périphériques distants
- Configuration des services sur les dispositifs distants activés par *Bluetooth*
- Affichage des informations sur le matériel *Bluetooth*

Pour plus de détails, reportez-vous à l'aide sur *Bluetooth*. Pour afficher l'aide, cliquez deux fois sur **Favoris *Bluetooth*** et cliquez sur **Aide**, puis sur **Aide *Bluetooth***. Vous pouvez également lancer l'aide en cliquant

avec le bouton droit de la souris sur **Configuration Bluetooth** dans la barre des tâches système et en cliquant sur **Configuration avancée**, puis sur **Aide**.

Installation du logiciel Microsoft *Bluetooth* sous Windows XP

Pour utiliser le logiciel Microsoft *Bluetooth*, procédez comme suit :

1. Désinstallez tout d'abord le logiciel ThinkPad *Bluetooth* with Enhanced Data Rate.
 - a. Mettez *Bluetooth* hors tension.
 - b. Cliquez sur **Démarrer → Panneau de configuration**.
 - c. Cliquez sur **Ajout/Suppression de programmes**.
 - d. Sélectionnez **Logiciel ThinkPad Bluetooth with Enhanced Data Rate**, puis cliquez sur **Modifier/Supprimer** pour désinstaller le programme.
 - e. Suivez les instructions qui s'affichent à l'écran.
2. Installez ensuite le logiciel Microsoft *Bluetooth* en procédant comme suit :
 - a. Mettez *Bluetooth* sous tension. Le logiciel Microsoft *Bluetooth* est chargé automatiquement.
 - b. Si la fenêtre Assistant Matériel détecté s'affiche, procédez comme suit :
 - 1) Sélectionnez **Non, pas pour cette fois**, puis cliquez sur **Suivant**.
 - 2) Sélectionnez **Installer à partir d'une liste ou d'un emplacement spécifié (utilisateurs expérimentés)**, puis cliquez sur **Suivant**.
 - 3) Sélectionnez **Rechercher le meilleur pilote dans ces emplacements**.
 - 4) Sélectionnez **Inclure cet emplacement dans la recherche** : et tapez C:\SWTOOLS\Drivers\MSBtooth ou indiquez l'emplacement où vous avez placé le fichier INF extrait. Cliquez ensuite sur **Suivant**.
 - c. Cliquez sur **Terminer**.

Installation du logiciel ThinkPad Bluetooth with Enhanced Data Rate sous Windows XP

Si vous utilisez le logiciel Microsoft *Bluetooth* et que vous souhaitez utiliser ThinkPad *Bluetooth* with Enhanced Data Rate à la place, remplacez Microsoft *Bluetooth* par ThinkPad *Bluetooth* with Enhanced Data Rate en procédant comme suit :

1. Appuyez sur Fn+F5 pour mettre *Bluetooth* sous tension.
2. Cliquez sur **Démarrer → Exécuter**.
3. Tapez C:\SWTOOLS\Drivers\TPBtooth\Setup.exe (u indiquez le chemin d'accès complet au fichier setup.exe que vous avez téléchargé à partir du site <http://www.lenovo.com/support>) ; puis cliquez sur **OK**.
4. Cliquez sur **Suivant**.
5. Sélectionnez **J'accepte les termes du contrat de licence**, puis cliquez sur **Suivant**.
6. Cliquez sur **Suivant** pour sélectionner le dossier cible par défaut.

Si vous devez modifier le dossier cible, cliquez sur **Modifier**, sélectionnez ou entrez le nom du dossier cible dans la fenêtre Changer le dossier de destination en cours et cliquez sur **OK**.
7. Cliquez sur **Installer** pour lancer l'installation.
8. Cliquez sur **OK** pour accepter la signature du pilote.
9. Cliquez sur **Terminer**.
10. Redémarrez l'ordinateur si nécessaire.

Si vous n'avez pas mis *Bluetooth* sous tension avant d'installer ThinkPad *Bluetooth* with Enhanced Data Rate (à savoir, si vous avez ignoré l'étape 1), remplacez le pilote *Bluetooth* en procédant comme suit :

1. Cliquez sur **Démarrer → Panneau de configuration**.
2. Cliquez sur **Performances et maintenance**, puis sur **Systeme**.
3. Cliquez sur l'onglet **Matériel**, puis sur **Gestionnaire de périphériques**.
4. Cliquez deux fois sur **Radio Bluetooth** pour extraire l'arborescence des périphériques radio *Bluetooth*.
5. Cliquez deux fois sur l'icône **ThinkPad Bluetooth with Enhanced Data Rate** pour ouvrir la fenêtre des propriétés.
6. Cliquez sur l'onglet **Pilote**, puis sur **Mettre à jour le pilote**.
7. Sélectionnez **Non, pas pour cette fois**, puis cliquez sur **Suivant**.
8. Sélectionnez **Installer à partir d'une liste ou d'un emplacement spécifié (utilisateurs expérimentés)**, puis cliquez sur **Suivant**.
9. Sélectionnez **Ne pas rechercher. Je choisis le pilote à installer**, puis cliquez sur **Suivant**.
10. Sélectionnez le pilote qui ne comporte pas d'icône de «signature numérique», puis cliquez sur **Suivant**.
11. Cliquez sur **Terminer**.

Remarque : Si vous utilisez la fonction sans fil (norme 802.11) de l'ordinateur en même temps qu'une option *Bluetooth*, la vitesse de transmission des données peut être retardée et les performances de la fonction sans fil peuvent se dégrader.

Utilisation de WiMax

Certains ordinateurs portables ThinkPad sont livrés avec une carte de réseau local intégrée qui inclut la technologie WiMAX.

WiMAX est une technologie de transmission de données sans fil longue portée basée sur la norme 802.16, qui offre une connectivité large bande «du dernier kilomètre» similaire à celle du câble ou de l'ADSL, et ce sans connexion physique d'un câble à un ordinateur.

Pour utiliser la fonction WiMAX, démarrez Access Connections.

Sous Windows 7 : Pour démarrer l'assistant Access Connections, reportez-vous à la section « Accès aux applications sous Windows 7 » à la page 35 et suivez les instructions qui s'affichent.

Sous Windows Vista et Windows XP : Pour lancer l'assistant Access Connections, cliquez sur **Démarrer → Tous les programmes → ThinkVantage → Access Connections**. Suivez ensuite les instructions qui s'affichent à l'écran.

Vérification de l'état de la connexion sans fil

Jauge Access Connections (Windows 7)







Si l'ordinateur fonctionne sous Windows 7, la Access Connections dans la barre des tâches affiche la qualité du signal et l'état de la connexion sans fil.

Remarque : Pour afficher la jauge Access Connections dans la barre des tâches, voir l'aide d'Access Connections.

Pour plus d'informations sur la qualité du signal et l'état de la connexion sans fil, ouvrez Access Connections, ou cliquez avec le bouton droit de la souris sur la jauge Access Connections dans la barre des tâches et sélectionnez **Afficher l'état de la connexion sans fil**.

- Etats de la jauge Access Connections : réseau local sans fil

–  La connexion radio sans fil est désactivée ou aucun signal n'est reçu.

-  La connexion radio sans fil est activée. Le signal de la connexion sans fil est faible. Pour augmenter la force du signal, approchez l'ordinateur du point d'accès sans fil.
-  La connexion radio sans fil est activée. Le signal de la connexion sans fil est moyen.
-  La connexion radio sans fil est activée. Le signal de la connexion sans fil est excellent.
- Etats de la Jauge Access Connections : réseau étendu sans fil
 -  Pas de signal
 -  Niveau du signal 1
 -  Niveau du signal 2
 -  Niveau du signal 3

Remarque : Pour plus d'informations sur la Jauge Access Connections, voir l'aide d'Access Connections.















Icône Access Connections et icône d'état de la connexion sans fil

L'icône Access Connections affiche l'état général de la connexion.

L'icône de l'état de la connexion sans fil affiche la qualité du signal et l'état de la connexion sans fil.

Pour plus d'informations sur la qualité du signal et l'état de la connexion sans fil, ouvrez Access Connections, ou cliquez deux fois sur l'icône d'état d'Access Connections dans la barre des tâches.

Remarque : Si l'ordinateur fonctionne sous Windows 7, reportez-vous à l'aide en ligne d'Access Connections pour afficher les icônes d'état d'Access Connections et de la connexion sans fil dans la barre d'état système.

- Icône d'états d'Access Connections
 -  Aucun profil d'emplacement n'est actif ou il n'en existe pas.
 -  Le profil d'emplacement actuel est déconnecté.
 -  Le profil d'emplacement actuel est connecté.
- Icône d'état de la connexion sans fil : réseau local sans fil
 -  La connexion radio sans fil est désactivée.
 -  La connexion radio sans fil est activée. Pas d'association.
 -  La connexion radio sans fil est activée. Pas de signal.
 -  La connexion radio sans fil est activée. Le signal de la connexion sans fil est excellent.
 -  La connexion radio sans fil est activée. Le signal de la connexion sans fil est moyen.
 -  La connexion radio sans fil est activée. Le signal de la connexion sans fil est faible. Pour augmenter la force du signal, approchez l'ordinateur du point d'accès sans fil.
- Icône d'état de la connexion sans fil : réseau étendu sans fil
 -  La connexion radio du réseau étendu est désactivée
 -  Pas de liaison
 -  Pas de signal
 -  Niveau du signal 1
 -  Niveau du signal 2

-  Niveau du signal 3

Remarque : Si vous rencontrez des difficultés pour établir une connexion, rapprochez l'ordinateur du point d'accès sans fil.

Activation ou désactivation du dispositif sans fil

Pour activer ou désactiver le dispositif sans fil, appuyez sur Fn+F5. Une liste de dispositifs sans fil s'affiche. Vous pouvez allumer ou éteindre le dispositif d'un simple clic.

Vous pouvez également activer ou désactiver le dispositif en procédant comme suit .

Pour activer le dispositif sans fil, procédez comme suit :

1. Cliquez sur l'icône d'état de la connexion sans fil Access Connections dans la barre des tâches du système.
2. Cliquez sur **Activer la connexion radio**.

Pour désactiver le dispositif sans fil, procédez comme suit :

1. Cliquez sur l'icône d'état de la connexion sans fil Access Connections dans la barre des tâches du système.
2. Cliquez sur **Désactiver la connexion radio**.

Remarques :

- Vous pouvez utiliser ce commutateur radio sans fil pour désactiver la connexion radio sans fil de tous les périphériques sans fil sur votre ordinateur.
- Si l'ordinateur fonctionne sous Windows 7, reportez-vous à l'aide en ligne d'Access Connections pour afficher les icônes d'état d'Access Connections et de la connexion sans fil dans la barre d'état système.

Utilisation d'un projecteur ou d'un écran externe

Votre ordinateur est livré avec un grand nombre de fonctions qui rendent son utilisation ludique et vous aident de livrer des présentations avec aplomb.

Modification des paramètres d'affichage

Vous pouvez modifier les paramètres d'affichage, tels que la taille de police, le mode couleur ou le verrouillage numérique.

Taille de police

Pour augmenter la taille de police, procédez comme suit :

Pour Windows 7 :

1. Cliquez avec le bouton droit de la souris sur le bureau, puis sur **Personnaliser**.
2. Cliquez sur **Affichages** sur la gauche.
3. Sélectionnez le bouton radio **Moyenne** ou **Plus grande**.
4. Cliquez sur **Appliquer**. Le changement ne prend effet qu'une fois que vous êtes déconnecté.

Sous Windows Vista :

1. Cliquez avec le bouton droit de la souris sur le bureau, puis sur **Personnaliser**.
2. Cliquez sur **Régler la taille de police (PPP)** sous **Tâches**, dans la partie gauche. Si vous êtes invité à entrer un mot de passe administrateur ou une confirmation, entrez le mot de passe ou confirmez.

3. Cochez la case **Echelle supérieure (120DPI) - rendre le texte plus lisible**.
4. Cliquez sur **OK**. Le changement ne prend effet qu'après le redémarrage de l'ordinateur. Vous êtes invité à redémarrer l'ordinateur après avoir cliqué sur **OK** ou **Appliquer**.

Sous Windows XP :

1. Cliquez avec le bouton droit de la souris sur le bureau, puis sur **Propriétés**. La fenêtre Propriétés d'affichage s'ouvre.
2. Cliquez sur l'onglet **Apparence**.
3. Sous **Taille de la police**, cliquez sur **Grandes polices** ou sur **Très grandes polices**.
4. Cliquez sur **Appliquer** pour appliquer les paramètres.
5. Cliquez sur **OK**. Si vous êtes invité à redémarrer l'ordinateur après avoir cliqué sur **OK** ou **Appliquer**, la modification prendra effet une fois l'ordinateur relancé.

Verrouillage numérique

Pour modifier le paramètre du verrouillage numérique, procédez comme suit :

Pour Windows 7 :

1. Cliquez avec le bouton droit de la souris sur le bureau, puis sur **Personnaliser**.
2. Cliquez sur **Affichages** sur la gauche.
3. Cliquez sur **Modifier les paramètres d'affichage**.
4. Cliquez sur **Paramètres avancés**, sélectionnez l'onglet **Menu en incrustation**, puis cliquez sur **Paramètres VerrNum**.
5. La fenêtre des paramètres s'affiche.
6. Suivez les instructions qui s'affichent à l'écran.

Sous Windows Vista :

1. Cliquez avec le bouton droit de la souris sur le bureau, puis sur **Personnaliser**.
2. Cliquez sur **Paramètres d'affichage**.
3. Cliquez sur **Paramètres avancés**, sélectionnez l'onglet **Menu en incrustation**, puis cliquez sur **Paramètres VerrNum**.
4. La fenêtre des paramètres s'affiche.
5. Suivez les instructions qui s'affichent à l'écran.

Sous Windows XP :

1. Cliquez avec le bouton droit de la souris sur le bureau, puis sur **Propriétés**. La fenêtre Propriétés d'affichage s'ouvre.
2. Cliquez sur l'onglet **Paramètres**.
3. Cliquez sur **Paramètres avancés**, sélectionnez l'onglet **Menu en incrustation**, puis cliquez sur **Paramètres VerrNum**.
4. La fenêtre des paramètres s'affiche.
5. Suivez les instructions qui s'affichent à l'écran.

Connexion d'un projecteur ou d'un écran externe

Connexion d'un écran externe

Votre ordinateur peut prendre en charge une résolution vidéo maximale de 2048x1536 (avec un écran externe connecté au port CRT) ou de 2560x1600 (avec un écran externe connecté au port DisplayPort), sous réserve que l'écran externe prenne également en charge cette résolution. Pour plus de détails, consultez les manuels fournis avec l'écran.

Vous pouvez définir n'importe quelle valeur de résolution pour l'écran de l'ordinateur ou pour l'écran externe. Lorsque vous utilisez les deux écrans à la fois, leur résolution est identique. Si vous définissez une résolution plus élevée pour l'écran de l'ordinateur, vous ne pouvez visualiser qu'une partie de l'écran à la fois. Vous pouvez afficher les autres parties en déplaçant l'image à l'aide du dispositif TrackPoint ou d'une autre unité de pointage.

Vous pouvez déplacer la sortie d'affichage sur l'écran de l'ordinateur, l'écran externe ou les deux à partir de la fenêtre Paramètres d'affichage (fenêtre Propriétés d'affichage sous Windows XP).

Connexion d'un écran externe

Pour connecter un écran externe, procédez comme suit :

Pour Windows 7 :

1. Branchez l'écran externe sur le port d'écran, puis sur une prise secteur
2. Allumez l'écran externe.
3. Modifiez l'emplacement de la sortie de l'affichage en cliquant sur Fn+F7. Cette combinaison de touches permet de basculer l'affichage entre l'écran externe, l'écran de l'ordinateur et les deux écrans.

Remarque : Si l'ordinateur ne parvient pas à détecter l'écran externe, cliquez avec le bouton droit sur le bureau, puis sélectionnez **Résolution d'écran**. Cliquez sur le bouton **Détecter**.

Sous Windows Vista :

1. Branchez l'écran externe sur le port d'écran, puis sur une prise secteur.
2. Allumez l'écran externe.
3. S'il s'agit de la première fois que l'écran externe est branché, la boîte de dialogue Nouvel écran détecté s'ouvre. Sélectionnez l'une des options suivantes, puis cliquez sur **OK**.
 - **Dupliquer mon bureau sur tous les écrans (mis en miroir)**
 - **Afficher des parties différentes de mon Bureau sur chaque écran (étendu)**
 - **Afficher mon bureau sur l'écran externe uniquement**

Remarque : Si l'ordinateur ne parvient pas à détecter l'écran externe, la boîte de dialogue Nouvel écran détecté ne s'ouvre pas. Pour plus de détails, reportez-vous à l'aide en ligne de Windows.

Sous Windows XP :

1. Eteignez l'ordinateur.
2. Branchez l'écran externe sur le port d'écran, puis sur une prise secteur.
3. Allumez l'écran externe et l'ordinateur.
4. Modifiez l'emplacement de la sortie de l'affichage en cliquant sur Fn+F7. Cette combinaison de touches permet de basculer l'affichage entre l'écran externe, l'écran de l'ordinateur et les deux écrans.

Remarques :

- Ne modifiez pas l'emplacement de la sortie d'affichage dans le cadre d'une image animée, par exemple lors de la lecture d'un film ou d'un jeu, ou lors de la visualisation d'une présentation professionnelle.

Fermez l'application avant de changer l'emplacement de la sortie d'affichage ou passez à un autre mode d'affichage avant d'ouvrir un fichier MPEG que vous prévoyez de lire.

- Si vous connectez un écran externe qui ne prend en charge que le mode VGA (résolution de 640 x 480), n'affichez pas la sortie à la fois sur l'écran de l'ordinateur et l'écran externe. L'écran externe serait brouillé, la sortie non visible et vous risqueriez en outre d'endommager l'écran. Utilisez uniquement l'écran externe.
- Si l'écran TFT externe que vous connectez est doté d'une interface analogique, certains écrans, tels que l'écran d'arrêt de Windows, peuvent présenter des scintillements ou des ondulations. Cela est provoqué par l'écran TFT ; vous ne pouvez pas y remédier en réglant les paramètres côté ordinateur ou écran TFT.

Configuration des types d'écran

Pour définir le type d'écran, procédez comme indiqué ci-après.

Pour Windows 7 :

1. Branchez l'écran externe sur le port d'écran, puis sur une prise secteur.
2. Allumez l'écran externe.
3. Cliquez avec le bouton droit de la souris sur le bureau, puis sur **Résolution d'écran**.

Remarque : Si l'ordinateur ne parvient pas à détecter l'écran externe, cliquez sur le bouton **Détecter**.

4. Définissez la **Résolution**.
5. Cliquez sur **Paramètres avancés**.
6. Cliquez sur l'onglet **Ecran**. Vérifiez la fenêtre d'informations sur l'écran pour vous assurez que le type d'écran est correct. Si tel est le cas, cliquez sur **OK** pour fermer la fenêtre. Sinon, procédez comme suit :
7. Si plus de deux types d'écran sont affichés, sélectionnez **Moniteur Plug-and-Play générique** ou **Moniteur non Plug-and-Play générique**.
8. Cliquez sur **Propriétés**. Si vous êtes invité à entrer un mot de passe administrateur ou une confirmation, entrez le mot de passe ou confirmez.
9. Cliquez sur l'onglet **Pilote**.
10. Cliquez sur **Mettre à jour le pilote**.
11. Cliquez sur **Rechercher un pilote logiciel sur mon ordinateur**, puis sur **Me laisser choisir parmi une liste de pilotes de périphériques sur mon ordinateur**.
12. Désélectionnez la case **Afficher les matériels compatibles**.
13. Sélectionnez le **Fabricant** et le **Modèle** de l'écran. Si votre écran ne figure pas dans la liste, arrêtez l'installation de ce pilote et utilisez celui qui est fourni avec votre écran.
14. Après avoir mis à jour le pilote, cliquez sur **Fermer**.
15. Cliquez sur **OK**.

Remarque : Pour modifier les paramètres de couleur, cliquez avec le bouton droit de la souris sur le bureau, puis sélectionnez **Résolution d'écran**. Cliquez sur **Paramètres avancés**, sélectionnez l'onglet **Ecran**, puis définissez les **Couleurs**.

Sous Windows Vista :

Remarque : Si vous sélectionnez **Afficher des parties différentes du Bureau sur chaque écran (étendu)**, reportez-vous à la section « Utilisation de la fonction d'extension du bureau » à la page 82.

1. Branchez l'écran externe sur le port d'écran, puis sur une prise secteur.
2. Allumez l'écran externe.
3. Appuyez sur Fn + F7 pour définir l'écran externe comme unité d'affichage.
4. Cliquez avec le bouton droit de la souris sur le bureau, puis sur **Personnaliser**.
5. Cliquez sur **Paramètres d'affichage**. La fenêtre Paramètres d'affichage s'ouvre.
6. Cliquez sur **Paramètres avancés**.

7. Cliquez sur l'onglet **Ecran**. Vérifiez la fenêtre d'informations sur l'écran pour vous assurez que le type d'écran est correct. Si tel est le cas, cliquez sur **OK** pour fermer la fenêtre. Sinon, procédez comme suit :
8. Si plus de deux types d'écran sont affichés, sélectionnez **Moniteur Plug-and-Play générique** ou **Moniteur non Plug-and-Play générique**.
9. Cliquez sur **Propriétés**. Si vous êtes invité à entrer un mot de passe administrateur ou une confirmation, entrez le mot de passe ou confirmez.
10. Cliquez sur l'onglet **Pilote**.
11. Cliquez sur **Mettre à jour le pilote**.
12. Cliquez sur **Rechercher un pilote logiciel sur mon ordinateur**, puis sur **Me laisser choisir parmi une liste de pilotes de périphériques sur mon ordinateur**.
13. Désélectionnez la case **Afficher les matériels compatibles**.
14. Sélectionnez le **Fabricant** et le **Modèle** de l'écran. Si votre écran ne figure pas dans la liste, arrêtez l'installation de ce pilote et utilisez celui qui est fourni avec votre écran.
15. Après avoir mis à jour le pilote, cliquez sur **Fermer**.
16. Définissez la **Résolution** et les **Couleurs** dans la fenêtre Paramètres d'affichage.
17. Cliquez sur **OK**.

Sous Windows XP :

1. Branchez l'écran externe sur le port d'écran, puis sur une prise secteur.
2. Allumez l'écran externe et l'ordinateur.
3. Appuyez sur Fn + F7 pour définir l'écran externe comme unité d'affichage.
4. Cliquez avec le bouton droit de la souris sur le bureau, puis sur **Propriétés** pour ouvrir la fenêtre Propriétés d'affichage.
5. Cliquez sur l'onglet **Paramètres**.
6. Cliquez sur **Avancé**.
7. Cliquez sur l'onglet **Ecran**. Vérifiez la fenêtre d'informations sur l'écran pour vous assurez que le type d'écran est correct. Si tel est le cas, cliquez sur **OK** pour fermer la fenêtre. Sinon, procédez comme suit :
8. Si plus de deux types d'écran sont affichés, sélectionnez **Ecran par défaut**.
9. Cliquez sur **Propriétés**.
10. Cliquez sur l'onglet **Pilote**.
11. Cliquez sur **Mettre à jour le pilote**. L'assistant de mise à jour du matériel apparaît.
12. Sélectionnez **Non, pas pour cette fois**, puis cliquez sur **Suivant**.
13. Sélectionnez **Installer à partir d'une liste ou d'un emplacement spécifié (utilisateurs expérimentés)**, puis cliquez sur **Suivant**.
14. Sélectionnez **Ne pas rechercher. Je vais choisir le pilote à installer**, puis cliquez sur **Suivant**.
15. Désélectionnez la case **Afficher les matériels compatibles**.
16. Sélectionnez le **Fabricant** et le **Modèle** de l'écran. Si votre écran ne figure pas dans la liste, arrêtez l'installation de ce pilote et utilisez celui qui est fourni avec votre écran.
17. Après avoir mis à jour le pilote, cliquez sur **OK** pour fermer la fenêtre Propriétés.
18. Définissez les **Couleurs** et la **Zone d'écran** dans la fenêtre Propriétés d'affichage.
19. Cliquez sur **OK**.

Remarques sur la connexion d'un écran externe

- Lorsque vous installez un système d'exploitation, vous devez également installer le pilote d'écran adapté à votre écran, qui est fourni avec l'ordinateur, ainsi que le fichier INF livré avec l'écran externe.
- Si vous définissez une résolution supérieure à celle du mode XGA et que vous utilisez ensuite un écran qui ne prend pas en charge cette résolution, tirez parti de la fonction écran virtuel, qui vous permet de

n'afficher qu'une partie de l'image haute résolution générée par votre ordinateur. Vous pouvez afficher les autres parties de l'image en la déplaçant sur l'écran à l'aide du dispositif TrackPoint ou d'une autre unité de pointage.

- Si vous utilisez un écran externe obsolète, la résolution et la fréquence de rafraîchissement peuvent être limitées.

Utilisation de l'écran DVI

Si l'ordinateur est équipé d'une des unités d'extension facultatives (ThinkPad Mini Dock Plus Series 3 ou ThinkPad Mini Dock Series 3), vous pouvez utiliser l'écran (DVI) (Digital Visual Interface) via le connecteur DVI de cette unité.

Remarques :

- Le mode écran dépend des spécifications de l'écran DVI.
- Avant de connecter l'écran DVI, assurez-vous que l'ordinateur est bien relié à l'unité d'extension et que le système fonctionne correctement.

Pour connecter l'écran DVI, procédez comme indiqué ci-après.

1. Eteignez l'ordinateur.
2. Connectez l'écran DVI au port DVI de l'unité d'extension, puis branchez-le à une prise de courant.
3. Mettez l'écran DVI et l'ordinateur sous tension. Le système démarre.

Si la sortie de l'ordinateur n'apparaît pas sur l'écran DVI, procédez comme indiqué ci-après.

Pour un ordinateur doté de la carte vidéo Intel :

1. Appuyez sur Ctrl + Alt + F12. La fenêtre **Intel Graphics Media Accelerator Driver for mobile** apparaît.
2. Sélectionnez **Digital Display**, **Intel Dual Display Clone** ou **Extended Desktop**. Si vous sélectionnez **Digital Display**, la sortie apparaît uniquement sur l'écran DVI. Si vous sélectionnez **Intel Dual Display Clone** ou **Extended Desktop**, la sortie apparaît à la fois sur l'écran de l'ordinateur et sur l'écran DVI.
3. Cliquez sur **OK**.

Remarques relatives à la connexion d'un écran DVI

Connectez l'écran DVI à l'unité d'extension, puis mettez-le sous tension avant l'ordinateur. Si vous ne respectez pas cette procédure, le système ne reconnaît pas que l'écran est connecté. Si l'option d'activation de l'écran DVI n'apparaît pas dans la fenêtre Propriétés d'affichage, essayez de fermer la fenêtre et de l'ouvrir à nouveau. Si l'incident persiste, vérifiez que le connecteur de l'écran est bien branché et répétez la procédure de connexion de l'écran.

Utilisation du connecteur DisplayPort

Votre ordinateur est équipé d'un connecteur DisplayPort, de la toute dernière génération d'interface d'affichage numérique qui permet la connexion à divers périphériques externes, tels que des écrans CRT, des projecteurs, voire des téléviseurs HDTV. Ce connecteur compact autorise les branchements sans configuration et prend en charge les adaptateurs que vous pouvez connecter à des ports DVI, VGA ou HDMI.

Le connecteur DisplayPort de l'ordinateur prend également en charge les flux audio et vidéo.

Définition d'une présentation

Remarque : Si votre ordinateur est un modèle Windows 7, il ne prend pas en charge Presentation Director. La combinaison de touches Fn+F7 ou Win+P permet cependant de basculer la sortie d'affichage vers un projecteur connecté.

Presentation Director vous permet de configurer facilement votre ordinateur pour effectuer des présentations en toute confiance, même lorsque vous êtes en déplacement.

Utilisez Presentation Director pour ajuster les paramètres de résolution d'écran et désactiver temporairement les délais de gestion de l'alimentation afin de garantir une présentation sans interruption.

Presentation Director contient des modes de présentation prédéfinis. Pour appliquer un mode de présentation, vous pouvez utiliser la combinaison de touches Fn+F7.

Pour lancer Presentation Director, cliquez sur **Démarrer → Tous les programmes → ThinkVantage → Presentation Director** et suivez les instructions à l'écran.

Projection d'une vidéo

Pour afficher des informations et effectuer des présentations, vous pouvez connecter un projecteur à votre ordinateur. Connectez le projecteur au port d'écran de votre ordinateur.

Remarque : Il peut se passer quelques secondes avant que le projecteur affiche l'image. Si votre bureau ne s'affiche pas au bout de 60 secondes, appuyez sur Fn+F7 pour permuter entre les différentes unités d'affichage.

Vous pouvez créer un mode de présentation en suivant les instructions de Presentation Director à l'aide du projecteur connecté à votre ordinateur. Vous pouvez également sauvegarder un mode en vue d'une future présentation utilisant le même matériel.

Lecture des sons

Votre projecteur peut être équipé d'un ou de plusieurs ports d'entrée audio. Pour effectuer une présentation sonore, vous devez connecter la prise audio de votre ordinateur à ces ports, via un câble audio (disponible à la vente).

Utilisation du double affichage

Utilisation de la fonction d'extension du bureau

Votre ordinateur prend en charge une fonction d'extension du bureau. Cette fonction permet d'utiliser à la fois l'écran de l'ordinateur et un écran externe comme unités d'affichage. Vous pouvez également afficher des images de bureau différentes sur chaque écran.

Vous pouvez utiliser la fonction d'extension du bureau sans modifier de paramètres. Si la fonction est inopérante, voir « Activation de la fonction d'extension du bureau » à la page 83 pour l'activer.

Remarques sur la fonction d'extension du bureau

- Si vous souhaitez ouvrir une session DOS plein écran lorsque vous êtes en mode d'extension du bureau, seul l'écran principal passe en mode DOS. L'autre écran s'éteint.
Si votre ordinateur est doté d'une carte vidéo Intel, vous pouvez désigner l'autre écran comme étant l'écran principal en procédant comme suit :
 1. Appuyez sur Ctrl + Alt + F12. La fenêtre d'interface de commandes utilisateur Intel s'ouvre.
 2. Sélectionnez **Extended Desktop**.
 3. Modifiez le paramètre permettant de désigner l'écran principal.
- Lorsqu'une application utilisant DirectDraw ou Direct3D est exécutée en mode plein écran, elle n'apparaît que sur l'écran principal.
- Il est impossible d'utiliser la fonction de changement d'unité d'affichage lorsque vous êtes en mode d'extension du bureau.

Activation de la fonction d'extension du bureau

Pour activer la fonction d'extension du bureau, procédez comme suit :

Pour Windows 7 :

1. Branchez l'écran externe sur le port d'écran, puis sur une prise secteur.
2. Allumez l'écran externe.
3. Appuyez sur Fn+F7, puis sélectionnez **Etendre**.

Pour changer la résolution de chaque écran, procédez comme suit :

1. Cliquez avec le bouton droit de la souris sur le bureau, puis sur **Résolution d'écran**.
2. Cliquez sur l'icône **Ecran-1** (pour l'unité d'affichage principale, c'est-à-dire l'écran de l'ordinateur).
3. Sélectionnez la **Résolution** de l'écran principal.
4. Cliquez sur l'icône **Ecran-2** (pour l'unité d'affichage secondaire, c'est-à-dire l'écran externe).
5. Sélectionnez la **Résolution** de l'écran secondaire.
6. Placez les icônes des écrans de façon à ce qu'elles se touchent.

Remarque : Vous pouvez placer les écrans dans n'importe quelle position relative, pourvu que les icônes se touchent.

7. Cliquez sur **OK** pour appliquer les modifications.

Remarque : Pour modifier les paramètres de couleur, cliquez avec le bouton droit de la souris sur le bureau, puis sélectionnez **Résolution d'écran**. Cliquez sur **Paramètres avancés**, sélectionnez l'onglet **Ecran**, puis définissez les **Couleurs**.

Sous Windows Vista :

1. Branchez l'écran externe sur le port d'écran, puis sur une prise secteur.
2. Allumez l'écran externe.
3. S'il s'agit de la première fois que l'écran externe est branché, la boîte de dialogue **Nouvel écran détecté** s'ouvre. Sélectionnez **Afficher différentes parties de mon bureau sur chaque écran (étendu)**, puis cliquez sur **OK**.

Pour changer la résolution de chaque écran, procédez comme suit :

1. Cliquez avec le bouton droit de la souris sur le bureau, puis sur **Personnaliser**.
2. Cliquez sur **Paramètres d'affichage**. La fenêtre Paramètres d'affichage s'ouvre.
3. Cliquez sur l'icône **Ecran-1** (pour l'unité d'affichage principale, c'est-à-dire l'écran de l'ordinateur).
4. Sélectionnez la **Résolution** et les **Couleurs** de l'écran principal.
5. Cliquez sur l'icône **Ecran-2** (pour l'unité d'affichage secondaire, c'est-à-dire l'écran externe).
6. Sélectionnez la **Résolution** et les **Couleurs** de l'écran secondaire.
7. Placez les icônes des écrans de façon à ce qu'elles se touchent.

Remarque : Vous pouvez placer les écrans dans n'importe quelle position relative, pourvu que les icônes se touchent.

8. Cliquez sur **OK** pour appliquer les modifications.

Sous Windows XP :

1. Eteignez l'ordinateur.
2. Branchez l'écran externe sur le port d'écran, puis sur une prise secteur.
3. Allumez l'écran externe et l'ordinateur.

4. Cliquez avec le bouton droit de la souris sur le bureau, puis sur **Propriétés** pour ouvrir la fenêtre Propriétés d'affichage.
5. Cliquez sur l'onglet **Paramètres**, puis sur l'icône **Ecran-2**.
6. Cochez la case **Etendre mon bureau Windows sur cet écran** et cliquez sur **Appliquer**. (Si la fenêtre Paramètres de l'écran s'affiche, cliquez sur **Oui**.)

Pour changer la résolution de chaque écran, procédez comme suit :

1. Cliquez sur l'icône **Ecran-1** (pour l'unité d'affichage principale, c'est-à-dire l'écran de l'ordinateur).
2. Sélectionnez la **qualité des couleurs** et la **résolution** d'écran de l'écran principal.
3. Cliquez sur l'icône **Ecran-2** (pour l'unité d'affichage secondaire, c'est-à-dire l'écran externe).
4. Sélectionnez la **qualité des couleurs** et la **résolution d'écran** de l'écran secondaire.
5. Placez les icônes des écrans de façon à ce qu'elles se touchent.

Remarque : Vous pouvez placer les écrans dans n'importe quelle position relative, pourvu que les icônes se touchent.

6. Cliquez sur **OK** pour appliquer les modifications.

Utilisation des dispositifs audio

Votre ordinateur est équipé des éléments suivants :

- Prise audio multifonction de 3,5 mm de diamètre
- Haut-parleurs stéréo intégrés
- Micro intégré

L'ordinateur comporte également une puce audio vous permettant de bénéficier de diverses fonctions audio multimédia :

- Conforme à la norme audio haute définition Intel.
- Enregistrement et lecture de fichiers PCM et WAV au format 16 bits ou 24 bits.
- Lecture d'un fichier WAV à un taux d'échantillonnage de 44,1 KHz à 192 KHz.
- Lecture de fichiers MIDI via un synthétiseur à table d'onde dans les systèmes d'exploitation Microsoft Windows.
- Lecture de fichiers MP3 via Windows Media Player ou un logiciel de lecture MP3.
- Enregistrement à partir de diverses sources sonores, telles qu'un casque branché sur la prise audio multifonction de votre ordinateur ou à la prise micro du ThinkPad Mini Dock Series 3 ou du ThinkPad Mini Dock Plus Series 3.

Remarque : La prise audio multifonction ne prend pas en charge les micros conventionnels.

Le tableau suivant indique les fonctions des périphériques audio connectés aux prises de votre ordinateur ou de votre station d'accueil qui sont prises en charge.

Tableau 3. Liste des fonctions audio

Prises audio	Casque avec prise 4 pôles de 3,5 mm	Casque standard	Micro standard
Prise audio multifonction	Fonctions casque et micro prises en charge	Fonction casque prise en charge	Non pris en charge
Prise casque de la station d'accueil	Seule la fonction casque est prise en charge Fonction micro non prise en charge	Fonction casque prise en charge	Non pris en charge
Prise micro de la station d'accueil	Non pris en charge	Non pris en charge	Fonction micro prise en charge

Fonction de formation de faisceaux

Un micro numérique bi-dimensionnel intégré est monté au-dessus de l'écran. A la différence d'un micro à élément unique classique qui capture le son venant de tous les côtés, le double micro numérique est conçu pour capturer le son provenant d'un angle extrêmement limité, grâce à l'association d'une matrice de micro spécialisée avec une fonction de traitement du signal numérique. Par conséquent, le micro capture de façon très claire les sons provenant de la zone qui se trouve devant le système, mais bloque la plupart des sons extérieurs à la zone de capture. Le discours d'un utilisateur installé en face du système est ainsi intégré dans le système sans les interférences que pourrait provoquer le bruit environnant. Pour enregistrer votre discours le plus distinctement possible, vous devez parler directement face à l'ordinateur.

Configuration en vue d'un enregistrement sonore

Pour configurer le micro afin d'obtenir un enregistrement optimal, ouvrez la fenêtre SmartAudio comme suit :

Sous Windows 7 et Windows Vista : Cliquez sur **Démarrer** → **Panneau de configuration** → **Matériel et audio** → **SmartAudio**. La fenêtre SmartAudio s'ouvre.

Sous Windows XP : Cliquez sur **Démarrer** → **Panneau de configuration**. Basculez vers l'affichage classique et cliquez sur **SmartAudio**. La fenêtre SmartAudio s'ouvre.

Utilisation de la caméra intégrée

Si votre ordinateur est équipé d'une caméra intégrée, lorsque vous appuyez sur Fn+F6 pour ouvrir la fenêtre Paramètres des communications, la caméra est lancée et le voyant d'activation de la caméra s'allume automatiquement. Dans la fenêtre Paramètres des communications, vous pouvez prévisualiser votre image vidéo et effectuer un instantané de votre image actuelle.

Vous pouvez également utiliser la caméra intégrée avec d'autres programmes qui proposent des fonctions de photographie, de capture vidéo et de visioconférence. Pour utiliser la caméra intégrée avec d'autres programmes, ouvrez l'un des programmes et lancez la fonction de photographie, de capture vidéo ou de visioconférence. Ensuite, la caméra est lancée automatiquement et le voyant vert d'activation de la caméra s'allume. Pour plus d'informations sur l'utilisation de la caméra avec un programme, reportez-vous à la documentation fournie avec le programme.

Si vous ne souhaitez pas que la caméra soit lancée automatiquement lorsque vous appuyez sur Fn+F6 ou lorsque vous utilisez un programme, appuyez sur Fn+F6 pour ouvrir la fenêtre Paramètres des communications et cliquez sur le bouton **Masquer l'image de ma caméra** pour désactiver la caméra.

Configuration des paramètres de la caméra

Vous pouvez configurer les paramètres de la caméra selon vos besoins. Par exemple, vous pouvez ajuster la qualité de la sortie vidéo.

Pour configurer les paramètres de la caméra, procédez comme suit :

1. Appuyez sur Fn+F6. La fenêtre Paramètres des communications s'affiche.
2. Cliquez sur le bouton **Gérer les paramètres**. La fenêtre Communications Utility s'affiche.
3. Dans la fenêtre Communications Utility, configurez les paramètres de la caméra en fonction de vos besoins.

Utilisation de la fonction ThinkLight

La fonction ThinkLight vous permet d'utiliser votre ordinateur même lorsque les conditions d'éclairage sont loin d'être parfaites. Pour éclairer le clavier, activez la fonction ThinkLight de votre ordinateur en appuyant sur Fn+PgPrec.



Remarque : Evitez d'utiliser votre ordinateur dans l'obscurité pendant une durée prolongée, car cela peut être mauvais pour les yeux.

Remarque : La fonction ThinkLight n'est pas disponible sur les modèles ThinkPad X220 Tablet convertible et X220i Tablet convertible.

Utilisation du lecteur de carte mémoire

En fonction du modèle, votre ordinateur peut disposer d'un logement pour carte ExpressCard adapté à une carte de 54 mm de largeur, d'un logement pour lecteur de carte mémoire ou d'un logement pour lecteur de carte à puce.

Si votre ordinateur comporte un logement pour lecteur de carte mémoire, il prend en charge les cartes suivantes :

- Carte SD
- Carte SDHC
- Carte SDXC
- MultiMediaCard (MMC)

Remarques :

- Votre ordinateur ne prend pas en charge la fonction CPRM pour la carte SD.
- Lors du transfert de données à partir d'une carte Flash Media, telle qu'une carte SD, ne mettez pas votre ordinateur en mode veille ou hibernation avant la fin du transfert. Cela risquerait d'endommager les données.

Pour en savoir plus sur les cartes ExpressCard, les cartes à puce et les cartes Flash Media, cliquez sur l'une des rubriques suivantes :

- « Insertion d'une carte ExpressCard, Flash Media ou d'une carte à puce » à la page 87.

- « Retrait d'une carte ExpressCard, Flash Media ou d'une carte à puce » à la page 88.

Insertion d'une carte ExpressCard, Flash Media ou d'une carte à puce

Attention : N'insérez pas une carte ExpressCard lorsque l'ordinateur est en mode veille ou hibernation, car ce dernier risquerait de ne pas répondre lorsque vous tenterez de l'utiliser de nouveau.

Attention : Avant d'installer l'une des cartes ci-après, touchez une table en métal ou un objet métallique mis à la terre. Cela permet de réduire le niveau d'électricité statique présent dans votre corps. L'électricité statique risque d'endommager la carte.

- Carte ExpressCard de 54 mm de largeur
- Carte Flash Media, telle qu'une carte SD, SDHC, SDXC et MMC
- Carte à puce

Pour plus d'informations sur l'emplacement des logements de carte ExpressCard, Flash Media et de carte à puce, reportez-vous à la section « Localisation des commandes, des connecteurs et des voyants de l'ordinateur » à la page 1.

Pour insérer une carte ExpressCard de 54 mm de largeur dans son logement, procédez comme suit :

1. Vérifiez que la carte est correctement orientée.
2. Poussez l'obturateur du logement et insérez la carte, encoche vers le haut. Poussez la carte à fond pour qu'elle soit bien emboîtée dans le connecteur.

Pour insérer une carte Flash Media Card dans le logement du lecteur de carte mémoire 4 en 1, procédez comme suit :

1. Vérifiez que la carte est correctement orientée.
2. Insérez fermement la carte dans le logement du lecteur de carte mémoire 4 en 1. La carte peut s'arrêter avant d'être complètement installée dans le logement.

Pour insérer une carte mémoire dans son logement, procédez comme suit :

1. Vérifiez que la carte est correctement orientée.
2. Insérez la carte de façon à ce que le contact métallique soit orienté vers le haut et soit introduit en premier. Insérez fermement la carte dans le logement.

Si la carte ExpressCard, Flash Media ou la carte à puce n'est pas prête à l'emploi, procédez comme suit :

- Pour Windows 7 :
 1. Ouvrez le panneau de configuration.
 2. Cliquez sur **Matériel et son**.
 3. Cliquez sur **Gestionnaire de périphériques**. Si vous êtes invité à entrer un mot de passe administrateur ou une confirmation, entrez le mot de passe ou confirmez.
 4. Dans le menu **Action**, sélectionnez **Ajouter un matériel d'ancienne génération**. L'assistant Ajout de matériel démarre.
 5. Suivez les instructions qui s'affichent à l'écran.
- Pour Windows Vista et Windows XP :
 - Ouvrez le panneau de configuration et basculez vers l'affichage classique.
 - Cliquez deux fois sur l'icône **Ajout de matériel**. L'assistant Ajout de matériel démarre.
 - Suivez les instructions qui s'affichent à l'écran.

Retrait d'une carte ExpressCard, Flash Media ou d'une carte à puce

Attention : Avant de retirer d'un logement pour carte ExpressCard une carte ExpressCard de stockage, telle qu'une carte ExpressCard de mémoire Flash, une carte ExpressCard Solid State ou une carte ExpressCard Memory Card Reader, **vous devez arrêter** la carte ExpressCard. Sinon, les données qu'elle contient risquent d'être altérées ou perdues.

Attention : Ne retirez pas une carte ExpressCard lorsque l'ordinateur est en mode veille ou hibernation. Autrement, le système ne répondra pas lorsque vous tentez de reprendre l'utilisation.

Pour plus d'informations sur l'emplacement des logements de carte ExpressCard, Flash Media et de carte à puce, reportez-vous à la section « Localisation des commandes, des connecteurs et des voyants de l'ordinateur » à la page 1.

Pour retirer une carte ExpressCard, Flash Media ou une carte à puce, procédez comme suit :

Pour Windows 7 :

1. Cliquez sur **Afficher les icônes masquées** dans la barre des tâches.
2. Cliquez avec le bouton droit de la souris sur l'icône **Retirer le périphérique en toute sécurité et éjecter le média**.
3. Sélectionnez l'option correspondante pour éjecter la carte du système d'exploitation Windows.
4. Appuyez sur la carte pour l'éjecter de votre ordinateur.
5. Retirez la carte et rangez-la en lieu sûr en vue d'une utilisation ultérieure.

Pour Windows Vista et Windows XP :

1. Cliquez sur l'icône **Supprimer le périphérique en toute sécurité** dans la barre des tâches.
2. Sélectionnez l'option correspondante pour éjecter la carte du système d'exploitation Windows.
3. Appuyez sur la carte pour l'éjecter de votre ordinateur.
4. Retirez la carte et rangez-la en lieu sûr en vue d'une utilisation ultérieure.

Remarque : Si vous ne retirez pas la carte après l'avoir arrêtée dans le système d'exploitation Windows, la carte devient inaccessible. Pour accéder à la carte, vous devez la retirer puis l'insérer de nouveau.

Chapitre 3. Vous et votre ordinateur

Cette section fournit des informations sur l'accessibilité et vous explique comment voyager avec votre ordinateur.

Elle est composée des rubriques suivantes :

- « Accessibilité et confort » à la page 89
- « Voyager avec votre ThinkPad » à la page 92

Accessibilité et confort

Votre ordinateur vous permettant de travailler dans des lieux extrêmement variés, il est important d'adopter une bonne position, de trouver un éclairage adéquat et de choisir un siège approprié. C'est en prenant en compte ces trois facteurs que vous pourrez améliorer vos performances et votre confort.

Lenovo s'engage à fournir les informations et les technologies les plus récentes aux clients souffrant d'un handicap. Veuillez consulter les informations d'accessibilité, qui présentent nos initiatives dans ce domaine.

Ergonomie

En voyage, votre environnement de travail change constamment. Pour vous aider à mieux travailler et à tirer le meilleur parti de votre ordinateur, nous vous rappelons quelques règles de base à observer lors de vos déplacements. L'éclairage et le siège que vous utilisez, par exemple, peuvent jouer un rôle important dans l'amélioration de vos performances et de votre confort.

Remarque : L'exemple suivant présente un utilisateur en environnement de travail conventionnel. Même si vous ne vous trouvez pas dans cette situation, vous pouvez suivre la plupart de ces conseils. Prenez de bonnes habitudes, vous ne pourrez qu'en bénéficier.

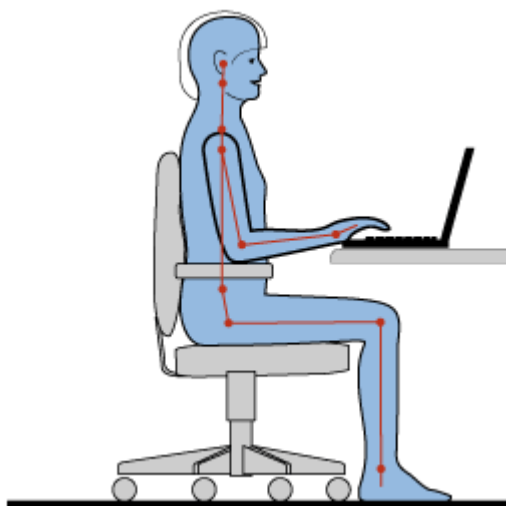

Position générale : Vous trouverez ci-dessous quelques recommandations d'ordre général vous permettant d'adopter une position de travail saine. Il est conseillé de changer régulièrement de position de travail afin de vous éviter de ressentir un sentiment d'inconfort si vous restez dans la même position pendant une période prolongée. De courtes mais fréquentes pauses vous permettront aussi d'éviter tout sentiment d'inconfort provenant de votre position de travail.

Ecran : Placez l'écran de manière à conserver une distance de vue confortable comprise entre 510 et 760 mm. Evitez la lumière éblouissante ou les reflets sur l'écran qui peuvent provenir de l'éclairage au plafond ou de sources de lumière extérieures. Nettoyez régulièrement l'écran et réglez la luminosité de façon à permettre une vision confortable. Appuyez sur Fn + Pos1 ou Fin pour ajuster la luminosité de l'écran.

Position de la tête : Maintenez votre tête et votre cou dans une position confortable et neutre (verticale ou droite).

Chaise : Utilisez une chaise à hauteur réglable qui supporte correctement votre dos. Réglez la chaise selon vos besoins.

Position des bras et des mains : Si possible, utilisez les accoudoirs ou toute autre partie de votre plan de travail pour bénéficier d'un support pour vos bras. Gardez les avant-bras, les poignets et les mains dans une position souple (horizontale). Tapez délicatement sur les touches.

Position des jambes : Gardez les cuisses parallèles au sol et les pieds à plat sur le sol ou le repose-pieds.

En voyage

Il peut s'avérer difficile d'observer les règles d'ergonomie optimales lorsque vous utilisez l'ordinateur en dehors de votre bureau. Quel que soit l'environnement, essayez de tenir compte d'un maximum de conseils d'utilisation. Une assise correcte et un éclairage approprié, par exemple, vous aideront à conserver des niveaux de confort et de performances souhaitables.

Problèmes de vision

Les écrans de visualisation de l'ordinateur portable ThinkPad sont conçus pour satisfaire les normes les plus élevées ; ils offrent des images nettes et plus vraies que nature et un affichage large et lumineux qui optimise la visualisation des applications et le confort d'utilisation de votre ordinateur. Bien entendu, toute activité visuelle intense et soutenue peut provoquer une fatigue. Si vous avez des questions sur la fatigue visuelle et le manque de confort visuel, demandez des conseils à un spécialiste.

Adaptation de l'ordinateur à vos besoins

Votre ordinateur vous permettant de travailler dans des lieux extrêmement variés, il est important d'adopter une bonne position, de trouver un éclairage adéquat et de choisir un siège approprié. Consultez les conseils suivants pour améliorer vos performances et votre confort :

Activité et pauses : Plus vous utilisez votre ordinateur, plus il est important de respecter la position de travail. Si vous suivez les « recommandations d'ordre général vous permettant d'adopter une position de travail saine » à la page 89 et que vous pratiquez une « position assise active », vous pourrez sans mal éviter le sentiment d'inconfort lié à vos positions de travail. Le fait de changer spontanément votre position de travail et de prendre des pauses courtes mais fréquentes vous permet de travailler sur votre ordinateur de façon saine. Votre ordinateur est un système léger et mobile. Il peut donc être facilement repositionné sur votre plan de travail pour s'adapter à vos divers changements de position.

Agencement de votre zone de travail : Familiarisez-vous avec les meubles de votre bureau de façon à savoir comment ajuster votre surface de travail, votre siège et tout autre outil de travail afin d'assurer un confort adapté à vos préférences. Si votre zone de travail ne se trouve pas dans un bureau, veillez à bien adopter une position assise active et prenez des pauses. N'oubliez pas qu'il existe diverses solutions produit ThinkPad disponibles vous permettant de modifier et de développer votre ordinateur afin qu'il corresponde au mieux à vos besoins. Consultez le site Web ci-après pour visualiser certaines de ces options : <http://www.lenovo.com/accessories/services/index.html>. Découvrez les solutions d'installation pour stations d'accueil et produits externes qui offrent les possibilités de réglage et les fonctions les mieux adaptées à vos besoins.

Fonctions ThinkPad favorisant le confort : Il existe des fonctions ThinkPad faciles à utiliser qui rendent votre ordinateur plus convivial.

Informations d'accessibilité

Lenovo s'engage à fournir un meilleur accès aux informations et aux technologies pour les personnes souffrant d'un handicap. Par conséquent, les informations suivantes présentent des possibilités permettant aux utilisateurs malentendants, malvoyants ou à mobilité réduite de profiter pleinement de leur ordinateur.

Les technologies d'aide permettent aux utilisateurs d'accéder aux informations de la meilleure façon possible. Certaines sont fournies avec le système d'exploitation, d'autres peuvent être obtenues chez des fournisseurs ou sur le Web.

Technologies d'aide

Certaines technologies d'accessibilité sont disponibles à partir du programme Options d'accessibilité. Le nombre de fonctions d'accessibilité disponibles varie selon le système d'exploitation. En général, les options d'accessibilité améliorent la façon dont les utilisateurs malentendants, malvoyants ou à mobilité réduite naviguent et utilisent leur ordinateur. Par exemple, il se peut que certains utilisateurs ne disposent pas des capacités moteur leur permettant d'utiliser une souris ou de sélectionner une combinaison de touches. D'autres utilisateurs exigent des polices de caractère plus grandes ou des modes d'affichage à fort contraste. Dans certains cas, des loupes et des synthétiseurs de parole intégrés sont disponibles. Pour plus de détails sur chacune de ces fonctions, consultez le système d'aide de Microsoft.

Pour utiliser le programme Options d'accessibilité, procédez comme suit :

Sous Windows 7 et Windows Vista :

1. Cliquez sur **Démarrer**, puis sur **Panneau de configuration**.
2. Cliquez sur **Options d'ergonomie**.
3. Cliquez sur **Options d'ergonomie**.

Sous Windows XP :

1. Cliquez sur **Démarrer**, puis sur **Panneau de configuration**.
2. Cliquez sur **Options d'accessibilité**.

Ce système d'aide prend en charge les fonctions d'accessibilité fournies par votre système d'exploitation Windows, les lecteurs d'écran conçus pour fonctionner dans un environnement Windows et la navigation par clavier Windows. Pour obtenir une liste complète des manuels d'utilisation du clavier de Microsoft Windows, consultez le site :

<http://www.microsoft.com/enable/Products/altkeyboard.aspx>

Les technologies de lecteur d'écran concernent principalement les interfaces d'applications logicielles, les systèmes d'aide et une série de documents en ligne. Cependant, si un lecteur d'écran est incapable de lire des documents, ces derniers doivent d'abord faire l'objet d'une conversion. Une des solutions consiste à convertir des fichiers PDF Adobe dans un format leur permettant d'être lus par les lecteurs d'écran. Cette solution, basée sur le Web, est fournie par Adobe Systems Incorporated. A partir du site <http://access.adobe.com>, les documents PDF Adobe peuvent être convertis au format HTML ou au format texte dans plusieurs langues. Une des options de conversion convertit les documents PDF sur Internet. Une seconde option permet aux utilisateurs de soumettre l'URL d'un fichier PDF Adobe dans un courrier électronique et de le convertir au format HTML ou au format texte ASCII. Les fichiers PDF Adobe d'une unité de disque dur locale, d'un CD-ROM local ou d'un réseau local (LAN) peuvent être convertis en joignant le fichier PDF Adobe à un courrier électronique.

Fonction de loupe

Certains modèles prennent en charge la fonction de loupe, qui permet d'agrandir la fenêtre active et d'utiliser plus aisément l'écran de l'ordinateur.

Pour activer la fonction de loupe, appuyez sur Fn + barre d'espace. La fenêtre active est agrandie et l'icône de loupe apparaît dans la barre d'état système en bas à droite de votre écran. Vous pouvez alors modifier la résolution de la loupe. Cliquez sur l'icône de loupe et faites votre choix.

Pour désactiver la fonction de loupe, cliquez sur l'icône correspondante, puis sélectionnez **Quitter** ou utilisez la combinaison de touches Fn + barre d'espace.

Voyager avec votre ThinkPad

Lorsque vous voyagez, votre ordinateur peut vous servir de repère et vous aider à vous sentir à l'aise. En disposant de votre propre ordinateur et des fichiers qu'il contient, vous êtes certain de rassembler de d'offrir les informations pertinentes à vos clients et collaborateurs.

La prise en compte de certains détails importants peut permettre de faciliter le déroulement d'un voyage :

- « Conseils pour voyager » à la page 92
- « Accessoires de voyage » à la page 93

Conseils pour voyager

Suivez les conseils ci-après pour voyager plus sereinement et efficacement avec votre ordinateur.

1. Vous pouvez passer votre ordinateur au travers des détecteurs à rayons X des aéroports en toute sécurité, mais gardez un œil sur lui à tout instant pour éviter qu'il ne soit volé.
2. Munissez-vous d'un adaptateur pour avion ou automobile.
3. Vous pouvez avoir besoin de votre ordinateur dans des conditions d'éclairage médiocres. Si tel est le cas, activez le dispositif ThinkLight en appuyant sur Fn+PgPrec pour éclairer le clavier.
4. Si vous portez un boîtier d'alimentation, détachez son cordon pour ne pas l'endommager.

Remarque : Si vous utilisez le dispositif ThinkLight, la durée de vie de la batterie sera légèrement réduite.

Conseils pour voyager en avion

Si vous emmenez votre ordinateur avec vous en avion, consultez les conseils correspondants.

Attention :

- Pour utiliser un ordinateur ou un service sans fil (tel qu'Internet, *Bluetooth*, etc.) à bord, vérifiez les services disponibles avec la compagnie aérienne avant l'embarquement.
- S'il existe des restrictions concernant l'utilisation d'ordinateurs dotés du dispositif de connexion sans fil lors d'un voyage en avion, vous devez désactiver ce dispositif avant l'embarquement. Pour le désactiver, reportez-vous aux instructions de la section « Activation ou désactivation du dispositif sans fil » à la page 76.

Suivez les recommandations ci-dessous.

1. Faites attention au dossier qui se trouve devant vous dans l'avion. Inclinez l'écran du ThinkPad de manière à éviter qu'il ne soit percuté si la personne assise devant vous abaisse son dossier.
2. N'oubliez pas de mettre l'ordinateur en mode hibernation ou hors tension au décollage.

Accessoires de voyage

Lorsque vous êtes en déplacement, consultez la liste suivante pour éviter d'oublier des éléments essentiels :

Éléments essentiels en déplacement :

- Boîtier d'alimentation ThinkPad
- Souris externe (si vous avez l'habitude de vous en servir)
- Câble Ethernet
- Cordon téléphonique standard et prise modulaire (RJ-11)
- Batterie supplémentaire, chargée
- Mallette solide assurant une protection adéquate

Si vous voyagez à l'étranger, pensez à emporter les éléments suivants :

- Un boîtier d'alimentation pour le pays dans lequel vous vous rendez
- Un adaptateur pour vous connecter à une ligne téléphonique dans ce pays

Autres éléments à ne pas oublier :

- Adaptateur multifonction ca/cc pour ThinkPad
- Unité de stockage externe
- Un dédoubleur de ligne téléphonique, si vous devez composer un numéro manuellement ou si vous devez utiliser le modem sans déconnecter la ligne téléphonique

Chapitre 4. Sécurité

Le présent chapitre fournit des informations sur la façon de protéger l'ordinateur contre le vol et toute utilisation non autorisée.

- « Installation d'un antivol » à la page 95
- « Utilisation de mots de passe » à la page 95
- « Sécurité du disque dur » à la page 101
- « Configuration du processeur de sécurité » à la page 103
- « Utilisation d'un lecteur d'empreintes digitales » à la page 104
- « Consignes de suppression de données du disque dur ou de l'unité SSD » à la page 112
- « Utilisation et description des pare-feu » à la page 113
- « Protection des données contre les virus » à la page 113

Installation d'un antivol

Vous pouvez cadenasser votre ordinateur en vue de le protéger contre tout déplacement non autorisé.

Installez un antivol dans le dispositif de sécurité de l'ordinateur, puis attachez la chaîne du verrou à un objet fixe. Reportez-vous aux instructions fournies avec l'antivol.

Remarque : Il vous incombe d'évaluer, de sélectionner et mettre en oeuvre les dispositifs de verrouillage et de sécurité. Lenovo ne porte aucun jugement et n'assure aucune garantie sur le fonctionnement, la qualité ou les performances de tels dispositifs.

Utilisation de mots de passe

C'est à l'aide de mots de passe que vous empêcherez les autres utilisateurs d'avoir accès à votre ordinateur. Lorsque vous avez défini un mot de passe, une invite s'affiche sur l'écran chaque fois que vous mettez l'ordinateur sous tension. Entrez le mot de passe à l'invite. Vous ne pourrez utiliser l'ordinateur que si vous avez entré le mot de passe approprié.

Assurez-vous que seuls les individus autorisés ont accès à votre ordinateur. La définition de différents types de mot de passe exige que les utilisateurs potentiels connaissent ces divers mots de passe afin de pouvoir accéder à votre ordinateur ainsi qu'à vos informations.



Si cette icône s'affiche, entrez le mot de passe à la mise sous tension ou le mot de passe superviseur.



Si cette icône s'affiche, entrez le mot de passe d'accès au disque dur.



Si cette icône s'affiche, entrez le mot de passe superviseur.

Cliquez sur les éléments ci-dessous pour obtenir d'autres informations sur les mots de passe et sur la façon de les utiliser pour protéger votre ordinateur.

- « Mots de passe et mode veille » à la page 96

- « Mot de passe à la mise sous tension » à la page 96
- « Sécurité du disque dur » à la page 101
- « Mot de passe superviseur » à la page 100

Mots de passe et mode veille

Si vous avez défini des mots de passe et mis votre ordinateur en mode veille en appuyant sur Fn+F4, la procédure de reprise de fonctionnement de l'ordinateur est la suivante :

- Vous n'êtes pas invité à saisir le mot de passe lors de la reprise de fonctionnement de l'ordinateur.
- Si une unité de disque dur ou une unité SSD est protégée par un mot de passe, elle est déverrouillée automatiquement lorsque vous reprenez le mode de fonctionnement normal.

Saisie de mots de passe



Si cette icône s'affiche, entrez le mot de passe à la mise sous tension ou le mot de passe superviseur.



Si cette icône s'affiche, entrez le mot de passe d'accès au disque dur. Pour entrer un mot de passe maître d'accès au disque dur, procédez comme suit :

1. Appuyez sur F1. L'icône devient :
2. Entrez à présent le mot de passe maître d'accès au disque dur.

Remarque : Pour revenir à la première icône, appuyez de nouveau sur F1.



Si cette icône s'affiche, entrez le mot de passe superviseur.

Remarque : Vous pouvez appuyer sur la touche retour arrière si vous tapez sur une touche incorrecte en saisissant le mot de passe.

Mot de passe à la mise sous tension

Vous pouvez définir un mot de passe à la mise sous tension pour protéger votre ordinateur contre tout accès illicite.

Dans ce cas, un message vous invite à entrer le mot de passe à chaque mise sous tension de l'ordinateur.

Définition d'un mot de passe à la mise sous tension

1. Imprimez ces instructions.
2. Sauvegardez tous les fichiers ouverts et fermez toutes les applications.
3. Mettez l'ordinateur hors tension, puis remettez-le sous tension.
4. Lorsque l'écran d'accueil du logiciel s'affiche, appuyez sur la touche F1. ThinkPad Setup s'ouvre.
5. Sélectionnez **Security**, en vous aidant des touches de déplacement du curseur pour vous déplacer dans le menu.
6. Sélectionnez **Password**.
7. Sélectionnez **Power-on Password**.
8. Choisissez un mot de passe à la mise sous tension et tapez-le entre crochets dans la zone **Enter New Password**.

Remarque : Vous pouvez définir la longueur minimale du mot de passe à la mise sous tension dans le menu **ThinkPad Setup**. Pour plus d'informations, reportez-vous à la section « Menu Security » à la page 194.

9. Appuyez une fois sur Entrée pour passer à la ligne suivante. Entrez de nouveau le mot de passe pour confirmation.
10. Effectuez la validation en mémoire et appuyez sur Entrée. Une fenêtre Setup Notice s'affiche.

Remarque : Il est recommandé de noter le mot de passe et de le conserver en lieu sûr. Sinon, en cas d'oubli, vous devrez faire procéder à son annulation par un revendeur ou un partenaire commercial Lenovo.

11. Appuyez sur F10 pour quitter.

Modification ou suppression du mot de passe à la mise sous tension

Pour modifier le mot de passe à la mise sous tension, suivez les étapes 1 à 9 décrites dans la section « Définition d'un mot de passe à la mise sous tension » à la page 96 ci-dessus, en entrant votre mot de passe pour accéder au programme ThinkPad Setup.

Pour modifier le mot de passe, procédez comme suit :

1. Dans la zone **Enter Current Password**, saisissez le mot de passe à la mise sous tension actuel.
2. Dans la zone **Enter New Password**, saisissez le nouveau mot de passe à la mise sous tension, puis ressaisissez-le pour vérification dans la zone **Confirm New Password**.
3. Pour modifier votre mot de passe à la mise sous tension, suivez les étapes 10 à 11 décrites dans la section « Définition d'un mot de passe à la mise sous tension » à la page 96.

Pour supprimer le mot de passe, procédez comme suit :

1. Dans la zone **Enter Current Password**, saisissez le mot de passe à la mise sous tension actuel.
2. Laissez les zones **Enter New Password** et **Confirm New Password** vides.
3. Pour supprimer votre mot de passe à la mise sous tension, suivez les étapes 10 à 11 décrites dans la section « Définition d'un mot de passe à la mise sous tension » à la page 96.

Mots de passe d'accès au disque dur

Il existe deux types de mot de passe à associer au disque dur afin de protéger les informations qu'il contient :

- Mot de passe utilisateur du disque dur
- Mot de passe maître, avec lequel un mot de passe utilisateur est obligatoire

Si le mot de passe du disque dur d'un utilisateur a été défini, mais qu'aucun mot de passe de disque maître ne l'a été, l'utilisateur doit entrer son mot de passe pour pouvoir accéder aux fichiers et applications du disque dur.

Le mot de passe maître ne peut être défini et utilisé que par l'administrateur système. A la façon d'une clé maître, il permet à l'administrateur système d'accéder à tout disque dur du système. L'administrateur définit le mot de passe maître d'accès au disque dur et personne d'autre ne le connaît. L'administrateur définit ensuite un mot de passe utilisateur d'accès au disque dur pour chaque ordinateur du réseau et indique à chacun le mot de passe de son ordinateur. L'utilisateur peut modifier son mot de passe utilisateur d'accès au disque dur comme il le souhaite ; toutefois, l'administrateur peut toujours accéder à l'ordinateur de l'utilisateur en utilisant le mot de passe maître.

Remarque : Lorsqu'un mot de passe maître d'accès au disque dur est défini, seul l'administrateur peut supprimer le mot de passe utilisateur d'accès au disque dur.

Définition d'un mot de passe d'accès au disque dur

1. Imprimez ces instructions.
2. Sauvegardez tous les fichiers ouverts et fermez toutes les applications.
3. Mettez l'ordinateur hors tension, puis remettez-le sous tension.
4. Lorsque l'écran d'accueil du logiciel s'affiche, appuyez sur la touche F1. ThinkPad Setup s'ouvre.
5. Sélectionnez **Security**, en vous aidant des touches de déplacement du curseur pour vous déplacer dans le menu.
6. Sélectionnez **Password**.
7. Sélectionnez **Hard Disk x Password**, où **x** correspond au numéro du disque dur pour lequel vous souhaitez définir un mot de passe.
8. Une fenêtre de confirmation de la configuration s'affiche. Un message vous invite à sélectionner **User** ou **User + Master**. Sélectionnez Utilisateur pour attribuer un seul mot de passe d'accès au disque dur. Si vous êtes administrateur ou superviseur, vous pouvez sélectionner **User + Master** pour définir deux mots de passe. (L'utilisateur peut alors modifier son mot de passe ultérieurement.)
9. Si vous sélectionnez **User + Master**, passez à l'étape 12.
10. Si vous sélectionnez **User**, une nouvelle fenêtre de saisie du mot de passe s'affiche. Entrez votre nouveau mot de passe dans la zone **Enter New Password**.

Remarques :

- Vous pouvez définir la longueur minimale du mot de passe d'accès au disque dur dans le menu ThinkPad Setup. Pour plus d'informations, reportez-vous à la section « Menu Security » à la page 194.
 - Si le mot de passe d'accès au disque dur que vous définissez dépasse sept caractères, l'unité de disque dur ne pourra être utilisée que par un ordinateur capable de reconnaître les mots de passe de plus de sept caractères. Si vous installez ensuite l'unité de disque dur sur un ordinateur incapable de reconnaître un mot de passe d'accès au disque dur contenant plus de sept caractères, vous ne pouvez pas accéder à l'unité.
11. Appuyez une fois sur Entrée pour passer à la ligne suivante. Entrez de nouveau le mot de passe pour confirmation. puis passez à l'étape 18 pour terminer la procédure.
 12. Si vous sélectionnez **User + Master**, une fenêtre de message s'affiche et vous invite à définir d'abord le mot de passe utilisateur d'accès au disque dur. Cliquez sur **Continue**.
 13. Une nouvelle fenêtre de mot de passe utilisateur à associer au disque dur s'ouvre. Entrez votre nouveau mot de passe dans la zone **Enter New Password**.
 14. Appuyez une fois sur Entrée pour passer à la ligne suivante. Entrez de nouveau le mot de passe pour confirmation.
 15. Une fenêtre de message s'affiche et vous invite à définir le mot de passe maître d'accès au disque dur. Cliquez sur **Continue**.
 16. Une nouvelle fenêtre de mot de passe maître d'accès au disque dur s'ouvre. Entrez votre nouveau mot de passe dans la zone **Enter New Password**.
 17. Appuyez une fois sur Entrée pour passer à la ligne suivante. Entrez de nouveau le mot de passe pour confirmation.
 18. Effectuez la validation en mémoire et appuyez sur Entrée. Une fenêtre Setup Notice s'affiche.

Attention : Il est recommandé de noter les mots de passe et de les conserver en lieu sûr. Sinon, en cas d'oubli du mot de passe maître et/ou utilisateur, Lenovo ne peut pas le réinitialiser ni récupérer les données de votre disque dur. Si cela vous arrive, portez votre ordinateur à un revendeur ou un partenaire commercial Lenovo afin qu'il remplace le disque dur. Une preuve d'achat vous sera demandée et des frais vous seront facturés pour les pièces et le service.

19. Appuyez sur F10 pour quitter la fenêtre Setup Notice.

A la prochaine mise sous tension de l'ordinateur, vous devrez entrer le mot de passe maître ou utilisateur d'accès au disque dur pour démarrer l'ordinateur et pouvoir accéder au système d'exploitation.

Modification ou suppression du mot d'un passe d'accès au disque dur

Suivez les étapes 1 à 7 décrites dans la section « Définition d'un mot de passe d'accès au disque dur » à la page 98 ci-dessus, en entrant votre mot de passe pour accéder au programme ThinkPad Setup.

Pour modifier ou supprimer le mot de passe utilisateur d'accès au disque dur uniquement, procédez comme suit :

- Pour modifier le mot de passe d'accès au disque dur, saisissez le mot de passe actuel dans la zone **Enter Current Password**. Saisissez ensuite le nouveau mot de passe d'accès au disque dur dans la zone **Enter New Password**, puis ressaisissez-le pour vérification dans la zone **Confirm New Password**. Appuyez sur Entrée et une fenêtre Setup Notice s'affiche. Appuyez sur F10 pour quitter la fenêtre Setup Notice. Le mot de passe utilisateur d'accès au disque dur est alors modifié.
- Pour supprimer le mot de passe d'accès au disque dur, saisissez le mot de passe actuel dans la zone **Enter Current Password**. Laissez ensuite les zones **Enter New Password** et **Confirm New Password** vides, puis appuyez sur Entrée. Une fenêtre Setup Notice s'affiche. Appuyez sur F10 pour quitter la fenêtre Setup Notice. Le mot de passe utilisateur d'accès au disque dur est alors supprimé.

Pour modifier ou supprimer les mots de passe **User + Master** d'accès au disque dur, sélectionnez **User HDP** ou **Master HDP**.

Si vous sélectionnez l'option **User HDP**, effectuez l'une des opérations suivantes :

- Pour modifier le mot de passe utilisateur d'accès au disque dur, saisissez le mot de passe utilisateur ou maître d'accès au disque dur actuel dans la zone **Enter Current Password**. Saisissez ensuite le nouveau mot de passe utilisateur d'accès au disque dur dans la zone **Enter New Password**, puis ressaisissez-le pour vérification dans la zone **Confirm New Password**. Appuyez sur Entrée et une fenêtre Setup Notice s'affiche. Appuyez sur F10 pour quitter la fenêtre Setup Notice. Le mot de passe utilisateur d'accès au disque dur est alors modifié.
- Pour supprimer le mot de passe utilisateur d'accès au disque dur, saisissez le mot de passe maître d'accès au disque dur actuel dans la zone **Enter Current Password**. Laissez ensuite les zones **Enter New Password** et **Confirm New Password** vides, puis appuyez sur Entrée. Une fenêtre Setup Notice s'affiche. Appuyez sur F10 pour quitter la fenêtre Setup Notice. Both the user and master hard disk passwords will be removed.

Si vous sélectionnez l'option **Master HDP**, effectuez l'une des opérations suivantes :

- Pour modifier le mot de passe maître d'accès au disque dur, saisissez le mot de passe maître d'accès au disque dur actuel dans la zone **Enter Current Password**. Saisissez ensuite le nouveau mot de passe maître d'accès au disque dur dans la zone **Enter New Password**, puis ressaisissez-le pour vérification dans la zone **Confirm New Password**. Appuyez sur Entrée et une fenêtre Setup Notice s'affiche. Appuyez sur F10 pour quitter la fenêtre Setup Notice. Le mot de passe maître d'accès au disque dur est alors modifié.
- Pour supprimer le mot de passe maître d'accès au disque dur, saisissez le mot de passe maître d'accès au disque dur actuel dans la zone **Enter Current Password**. Laissez ensuite les zones **Enter New Password** et **Confirm New Password** vides, puis appuyez sur Entrée. Une fenêtre Setup Notice s'affiche. Appuyez sur F10 pour quitter la fenêtre Setup Notice. Les deux mots de passe d'accès au disque dur (maître et utilisateur) sont alors supprimés.

Mot de passe superviseur

Le mot de passe superviseur permet de protéger les informations système enregistrées dans ThinkPad Setup. En effet, personne ne peut modifier la configuration de l'ordinateur à moins de connaître ce mot de passe. Il présente les caractéristiques suivantes :

- Si un mot de passe superviseur a été défini, il vous est demandé lorsque vous essayez de lancer ThinkPad Setup. Les personnes non autorisées ne peuvent pas accéder aux données de configuration.
- L'administrateur système peut utiliser le mot de passe superviseur pour accéder à l'ordinateur même si l'utilisateur de ce dernier a défini un mot de passe à la mise sous tension. Le mot de passe superviseur est prioritaire sur le mot de passe à la mise sous tension.
- Si un mot de passe superviseur et un mot de passe à la mise sous tension ont été définis, vous ne pouvez effectuer les opérations suivantes que si vous connaissez le mot de passe superviseur :
 - Suppression du mot de passe à la mise sous tension
 - Modification ou suppression du mot de passe superviseur
 - Activation et désactivation des fonctions Wake on LAN et Flash over LAN
 - Activation et désactivation de la fonction Internal Network Option ROM
 - Modification de la date et de l'heure
 - Activation et désactivation de la fonction Lock UEFI BIOS Settings
 - Activation et désactivation de la fonction Password at unattended boot
 - Indication de la longueur minimale des mots de passe à la mise sous tension et des mots de passe d'accès au disque dur
 - Modification des paramètres du processeur de sécurité
 - Activation et désactivation de l'option Boot Device List F12 (option Liste des périphériques d'amorçage par F12)
 - Activation et désactivation de la fonction Boot Order Lock
 - Activation et désactivation de la fonction Flash BIOS Updating by End-Users (fonction de mise à jour du BIOS Flash par l'utilisateur final)
 - Activation et désactivation du périphérique réseau interne
 - Activation et désactivation du périphérique sans fil interne
 - Activation et désactivation du périphérique *Bluetooth* interne
 - Activation et désactivation du périphérique de réseau WAN sans fil interne
 - Activation et désactivation du mode de sécurité
 - Activation et désactivation de la priorité du lecteur
 - Effacement des données liées aux empreintes digitales

Remarques :

- L'administrateur système peut définir le même mot de passe superviseur sur plusieurs ordinateurs portables ThinkPad pour faciliter l'administration.
- Si vous activez l'option Lock UEFI BIOS Settings dans le menu Password lorsque vous définissez le mot de passe superviseur, vous interdisez à quiconque, sauf à vous, d'effectuer des modifications.

Définition d'un mot de passe superviseur

Seul un administrateur système est en mesure d'appliquer cette procédure.

1. Imprimez ces instructions.
2. Sauvegardez tous les fichiers ouverts et fermez toutes les applications.

3. Mettez l'ordinateur hors tension, puis remettez-le sous tension.
4. Lorsque l'écran d'accueil du logiciel s'affiche, appuyez sur la touche F1. ThinkPad Setup s'ouvre.
5. Sélectionnez **Security**, en vous aidant des touches de déplacement du curseur pour vous déplacer dans le menu.
6. Sélectionnez **Password**.
7. Sélectionnez **Supervisor Password**.
8. Une fenêtre s'affiche, et un message vous invite à entrer un nouveau mot de passe.
9. Choisissez votre mot de passe superviseur et entrez-le dans la zone **Enter New Password**, puis appuyez sur Entrée.
10. Appuyez sur Entrée pour passer à la ligne suivante. Entrez de nouveau le mot de passe pour confirmation.
11. Effectuez la validation en mémoire et appuyez sur Entrée. Une fenêtre Setup Notice s'affiche.

Attention : Il est recommandé de noter votre mot de passe et de le conserver en lieu sûr. En cas d'oubli du mot de passe superviseur, Lenovo ne peut pas le réinitialiser. Si cela vous arrive, portez votre ordinateur à un revendeur ou un partenaire commercial Lenovo afin qu'il remplace la carte mère. Une preuve d'achat vous sera demandée et des frais vous seront facturés pour les pièces et le service.

12. Appuyez sur F10 pour quitter la fenêtre Setup Notice.

Au prochain accès à ThinkPad Setup, un message vous invitera à entrer votre mot de passe.

Modification ou suppression du mot de passe superviseur

Pour modifier ou supprimer le mot de passe superviseur, suivez les étapes 1 à 8 décrites dans la section « Définition d'un mot de passe superviseur » à la page 100, en entrant votre mot de passe pour accéder à ThinkPad Setup.

Pour modifier le mot de passe, procédez comme suit :

1. Dans la zone **Enter Current Password**, saisissez le mot de passe superviseur actuel.
2. Dans la zone **Enter New Password**, saisissez le nouveau mot de passe superviseur, puis ressaisissez-le pour vérification dans la zone **Confirm New Password**.
3. Pour modifier votre mot de passe superviseur, suivez les étapes 11 à 12 décrites dans la section « Définition d'un mot de passe superviseur » à la page 100.

Pour supprimer le mot de passe, procédez comme suit :

1. Dans la zone **Enter Current Password**, saisissez le mot de passe superviseur actuel.
2. Laissez les zones **Enter New Password** et **Confirm New Password** vides.
3. Pour supprimer votre mot de passe superviseur, suivez les étapes 11 à 12 décrites dans la section « Définition d'un mot de passe superviseur » à la page 100.

Sécurité du disque dur

Votre ordinateur prend en charge une solution de sécurité améliorée pour l'unité SSD ou l'unité de disque dur. Pour protéger les mots de passe contre les attaques de sécurité non autorisées, plusieurs des technologies et algorithmes les plus innovants sont intégrés dans la conception du BIOS ou UEFI et du matériel des ordinateurs portables ThinkPad.

Pour optimiser la sécurité, procédez comme suit :

1. Définissez un mot de passe à la mise sous tension et un mot de passe d'accès au disque dur pour l'unité de disque dur ou l'unité SSD interne. Reportez-vous à la procédure décrite dans les sections

« Mot de passe à la mise sous tension » à la page 96 et « Mots de passe d'accès au disque dur » à la page 97. Pour des raisons de sécurité, il est recommandé de choisir un long mot de passe.

2. Pour assurer une sécurité fiable pour le système UEFI ou BIOS, utilisez le processeur de sécurité et une application de sécurité dotée d'une fonction de gestion TPM (Trusted Platform Module). Voir « Configuration du processeur de sécurité » à la page 103.

Remarque : Microsoft Windows 7 et Windows Vista prennent en charge la fonction de gestion TPM.

3. Si une « Unité de disque dur et unité SSD avec chiffrement du disque » à la page 102 est installée sur votre ordinateur, faites en sorte de protéger le contenu de la mémoire de l'ordinateur contre les accès illicites à l'aide d'un logiciel de chiffrement d'unité, tel que Microsoft Windows BitLocker® sous Windows 7 et Windows Vista. Voir « Utilisation de Windows BitLocker Drive Encryption » à la page 102.
4. Avant de mettre au rebut, de vendre ou de céder votre ordinateur, vous devez supprimer les données qu'il contient. Reportez-vous à la section « Consignes de suppression de données du disque dur ou de l'unité SSD » à la page 112.

Remarques : Unité(s) pouvant être protégées par le système UEFI ou BIOS :

- l'unité de disque dur intégrée dans votre ordinateur ;

Utilisation de Windows BitLocker Drive Encryption

Pour protéger l'ordinateur contre les accès illicites, faites en sorte d'utiliser un logiciel de chiffrement d'unité, tel que Windows BitLocker Drive Encryption.

Windows BitLocker Drive Encryption est une fonction de sécurité complète de Windows 7 et Windows Vista. Elle est prise en charge par les éditions Intégrale et Entreprise de Windows 7 et Windows Vista. Son objectif consiste à protéger le système d'exploitation et les données stockées sur l'ordinateur même si ce dernier est perdu ou volé. BitLocker repose sur une méthode de chiffrement de tous les fichiers utilisateur et système, notamment les fichiers de remplacement et d'hibernation.

BitLocker utilise un module TPM (Trusted Platform Module) assurant une protection améliorée de vos données et l'intégrité des composants à la première initialisation. La version 1.2 de TPM offre un module TPM compatible.

Pour vérifier l'état de BitLocker, procédez comme suit :

- Sous Windows 7 : Cliquez sur **Démarrer → Panneau de configuration → Système et sécurité → Chiffrement de lecteur BitLocker**.
- Sous Windows Vista : Cliquez sur **Démarrer → Panneau de configuration → Sécurité → Chiffrement de lecteur BitLocker**.

Pour plus de détails sur Windows BitLocker Drive Encryption, accédez à l'aide et au support de Windows 7 ou Windows Vista, ou recherchez le manuel «Microsoft Windows BitLocker Drive Encryption Step-by-Step Guide» sur le site Web Microsoft.

Unité de disque dur et unité SSD avec chiffrement du disque

Certains modèles contiennent une unité de disque dur ou une unité SSD avec chiffrement du disque. Cette fonction permet de protéger l'ordinateur contre les attaques de sécurité sur les contrôleurs de support, de mémoire flash de type NAND ou les pilotes de périphérique à l'aide d'une puce de chiffrement par matériel. Afin d'utiliser efficacement la fonction de chiffrement, définissez des Mots de passe d'accès au disque dur pour l'unité de stockage interne.

Configuration du processeur de sécurité

Vous devez veiller à protéger vos ordinateurs clients lorsque vous les connectez à un réseau car ils transmettent des données confidentielles. En fonction des options commandées, l'ordinateur peut être équipé d'une puce de sécurité intégrée et d'un microprocesseur de chiffrement. Le processeur de sécurité, combiné à Client Security Solution, permet d'effectuer les opérations suivantes :

- Protéger vos données et votre système
- Renforcer les contrôles d'accès
- Sécuriser les communications

Configuration du processeur de sécurité

Les options proposées dans le sous-menu Security Chip du menu **Security** de ThinkPad Setup sont les suivantes :

- **Security Chip** : permet d'activer ou de désactiver le processeur de sécurité.
- **Security Reporting Options** : permet d'activer ou de désactiver chaque option concernant les rapports sur la sécurité.
- **Clear Security Chip** : permet de supprimer la clé de chiffrement.

Remarques :

1. Vérifiez que le mot de passe superviseur a été défini dans ThinkPad Setup. Si ce n'est pas le cas, n'importe quel utilisateur peut modifier les paramètres du processeur de sécurité.
2. Si vous utilisez Client Security Solution, saisissez le processeur de sécurité comme suit :
 - N'annulez pas l'utilisation du processeur de sécurité. Autrement, les fonctions affectées aux touches vont être effacées.
 - Ne désactivez pas le processeur de sécurité. Autrement, Client Security Solution ne fonctionnera pas.
3. Si le processeur de sécurité est retiré ou remplacé, ou si un nouveau est ajouté, l'ordinateur ne démarre pas. Vous entendez alors 4 cycles de 4 bips chacun, ou un message d'erreur 0176 ou 0192 s'affiche.
4. Si le processeur de sécurité est inactif ou désactivé, les options Clear Security Chip et Security Reporting Options ne sont pas affichées.
5. Si vous annulez l'utilisation du processeur de sécurité, mettez l'ordinateur hors tension, puis de nouveau sous tension après avoir activé le processeur de sécurité. Autrement, l'option Clear Security Chip ne s'affiche pas.

Pour définir l'une des options du sous-menu Security Chip :

1. Imprimez ces instructions. Pour pouvoir configurer le processeur de sécurité, vous devez mettre l'ordinateur hors tension, puis sous tension.
2. Sauvegardez tous les fichiers ouverts et fermez toutes les applications.
3. Mettez l'ordinateur hors tension, puis remettez-le sous tension.
4. Lorsque l'écran d'accueil du logiciel s'affiche, appuyez sur la touche F1. ThinkPad Setup s'ouvre.
5. A l'aide des touches de déplacement du curseur, placez-vous sur **Security**. Le menu correspondant apparaît.
6. A l'aide des touches de déplacement du curseur, placez-vous sur **Security Chip** et appuyez sur Entrée. Le menu correspondant apparaît.
7. A l'aide des touches de déplacement du curseur, placez-vous sur l'option à définir. Lorsqu'elle est mise en évidence, appuyez sur Entrée.
8. Configurez les options souhaitées.

9. Appuyez sur F10 pour quitter.
10. Dans la fenêtre de confirmation de la configuration, sélectionnez **Yes**.

Pour définir le processeur de sécurité, ouvrez Client Security Solution et suivez les instructions à l'écran.

Remarque : Si l'ordinateur fonctionne sous Windows 7, Client Security Solution n'est pas préinstallé sur votre système. Pour configurer le processeur de configuration, vous devez télécharger la dernière version de Client Security Solution sur le site Web de Lenovo. Pour télécharger Client Security Solution, accédez au site suivant : <http://www.lenovo.com/support>. Suivez ensuite les instructions qui s'affichent à l'écran.

Utilisation d'un lecteur d'empreintes digitales

Cette section propose des instructions relatives à l'utilisation du lecteur d'empreintes digitales installé sur votre ordinateur.

Utilisation d'un lecteur d'empreintes digitales avec les modèles ThinkPad X220 et X220i

En fonction des options que vous avez commandées, votre ordinateur peut être équipé d'un lecteur d'empreintes digitales intégré. En enregistrant vos empreintes digitales et en les associant au préalable à un mot de passe à la mise sous tension, à un mot de passe d'accès au disque dur, ou aux deux, vous pouvez démarrer l'ordinateur, vous connecter au système et entrer dans ThinkPad Setup en passant votre doigt sur le lecteur sans saisir de mot de passe. L'authentification par empreintes digitales peut ainsi remplacer les mots de passe et permettre un accès utilisateur simple et sécurisé.

Pour plus de sécurité, vous pouvez installer Client Security Solution. Ce logiciel est compatible avec différents mécanismes d'authentification d'utilisateur, tels qu'une authentification par empreintes digitales. Ce lecteur d'empreintes digitales peut fonctionner avec ce logiciel.

Remarque : Si l'ordinateur est un modèle Windows 7, Client Security Solution n'est pas préinstallé dessus.

Enregistrement de vos empreintes digitales

1. Mettez l'ordinateur sous tension.
2. Pour démarrer Lenovo Fingerprint Software, reportez-vous à la section « Fingerprint Software » à la page 37.
3. Suivez les instructions à l'écran pour enregistrer vos empreintes digitales. Pour plus de détails, consultez l'aide du programme.

Comportement du voyant lumineux du lecteur d'empreintes digitales



Tableau 4. Liste de comportements du voyant du lecteur d'empreintes digitales

Voyant	Description
Voyant vert clignotant.	L'empreinte digitale est en cours d'authentification ou a été authentifiée.
Voyant vert fixe.	Le lecteur d'empreintes digitales est prêt à lire l'empreinte digitale.
Voyant orange clignotant.	L'empreinte digitale n'a pas pu être authentifiée.

Passage du doigt sur le lecteur

Pour passer le doigt sur le lecteur, procédez comme suit :

1. Placez l'extrémité de votre doigt sur le petit cercle situé au dessus du lecteur. Veillez à ce que la totalité de votre dernière phalange soit sur le lecteur.

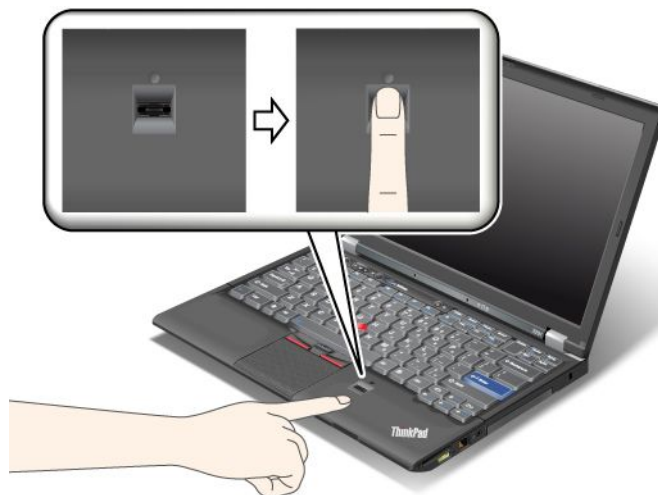

2. Appuyez légèrement et passez doucement le doigt sur le lecteur.

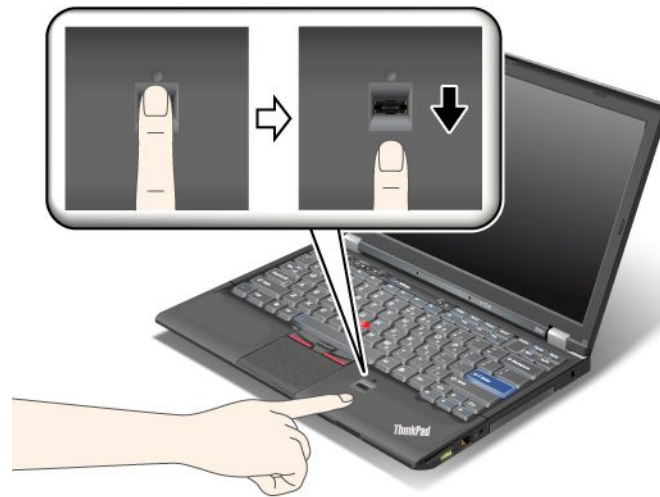

Connexion au système

Après avoir enregistré vos empreintes digitales, connectez-vous au système en procédant comme suit :

1. Définissez un Mot de passe à la mise sous tension ou un Sécurité du disque dur, ou les deux.
2. Mettez l'ordinateur hors tension, puis remettez-le sous tension.
3. Lorsque vous y êtes invité, passez le doigt sur le lecteur.
4. A l'invite, tapez le mot de passe à la mise sous tension, le mot de passe d'accès au disque dur ou les deux. Les empreintes digitales enregistrées sont désormais associées au mot de passe à la mise sous tension, au mot de passe d'accès au disque dur ou aux deux.

Lors du démarrage suivant, vous pourrez ouvrir une session sur le système simplement en faisant glisser une fois votre doigt sur le lecteur.

Attention : Si vous utilisez toujours vos empreintes digitales pour vous connecter au système, vous risquez d'oublier votre mot de passe. Notez ce dernier et conservez-le en lieu sûr. Si vous oubliez votre mot de passe et si vous ne pouvez pas passer le doigt sur le lecteur (en cas de blessure par exemple), vous ne pourrez pas démarrer l'ordinateur ou modifier votre mot de passe. Si vous avez oublié votre mot de passe à la mise sous tension, vous devrez faire procéder à son annulation par un technicien agréé ou un partenaire commercial Lenovo. Si vous avez oublié votre mot de passe d'accès au disque dur, Lenovo ne peut pas le réinitialiser ni récupérer les données du disque dur. Si cela vous arrive, portez votre ordinateur à un technicien agréé ou un partenaire commercial Lenovo afin qu'il remplace le disque dur. Une preuve d'achat vous sera demandée et des frais vous seront facturés pour les pièces et le service.

Configuration du lecteur d'empreintes digitales

Si vous souhaitez modifier les paramètres du lecteur d'empreintes digitales, procédez comme suit :

Le sous-menu Fingerprint du menu Security de ThinkPad Setup propose les options suivantes :

- **Predesktop authentication** : permet d'activer ou de désactiver l'authentification par empreintes digitales avant le chargement du système d'exploitation.
- **Reader Priority** : définit la priorité de chaque lecteur si un lecteur d'empreintes digitales externe est connecté.
- **Security mode** : indique les paramètres du mode de sécurité.
- **Password Authentication** : permet de désactiver ou d'activer l'authentification par mot de passe.

Remarque : Si le mode de sécurité High est sélectionné, cette option devient accessible.

- **Reset Fingerprint Data :** cette option permet d'effacer toutes les empreintes digitales stockées dans le lecteur d'empreintes digitales interne ou externe.

Pour définir une option du sous-menu Fingerprint :

1. Imprimez ces instructions. Pour configurer le lecteur d'empreintes digitales, vous devez mettre l'ordinateur hors tension, puis sous tension.
2. Sauvegardez tous les fichiers ouverts et fermez toutes les applications.
3. Mettez l'ordinateur hors tension, puis remettez-le sous tension.
4. Lorsque l'écran d'accueil du logiciel s'affiche, appuyez sur la touche F1. ThinkPad Setup s'ouvre.
5. A l'aide des touches de déplacement du curseur, placez-vous sur **Security** et appuyez sur Entrée. Le menu correspondant apparaît.
6. A l'aide des touches de déplacement du curseur, placez-vous sur **Fingerprint** et appuyez sur Entrée. Le sous-menu Fingerprint s'affiche.
7. A l'aide des touches de déplacement du curseur, placez-vous sur l'option à définir. Une fois l'option mise en évidence, appuyez sur Entrée.
8. Configurez les options souhaitées.
9. Appuyez sur F10 pour quitter.
10. Dans la fenêtre Setup Confirmation, sélectionnez **Yes**.

Entretien du lecteur d'empreintes digitales

Les actions suivantes risquent d'endommager le lecteur d'empreintes digitales ou de l'empêcher de fonctionner correctement :

- Grattage de la surface du lecteur à l'aide d'un objet dur et pointu.
- Rayer la surface du lecteur avec votre ongle ou un objet dur.
- Utilisation ou contact du lecteur avec des doigts sales.

Si vous observez l'une des conditions suivantes, nettoyez soigneusement la surface du lecteur avec un chiffon non pelucheux, sec et doux :

- La surface du lecteur est sale ou tachée.
- La surface du lecteur est humide.
- Le lecteur ne parvient pas à enregistrer ou authentifier votre empreinte digitale.

Si votre doigt présente l'un des symptômes suivants, vous risquez de ne pas pouvoir vous enregistrer ou vous authentifier :

- La surface de votre doigt est plissée.
- Votre doigt est rêche, sec ou blessé.
- Votre doigt est très sec.
- Votre doigt est maculé de boue, d'huile ou de toute autre substance.
- La surface de votre doigt est très différente de celle figurant dans l'enregistrement de votre empreinte digitale.
- Votre doigt est mouillé.
- Le doigt utilisé n'a pas été enregistré.

Pour résoudre le problème, effectuez l'une des opérations suivantes :

- Nettoyez ou essuyez vos mains afin d'éliminer toute trace de saleté ou d'humidité.
- Enregistrez puis utilisez un autre doigt pour vous authentifier.
- Si vos mains sont trop sèches, appliquez une lotion.

Utilisation d'un lecteur d'empreintes digitales avec les modèles ThinkPad X220 Tablet convertible et X220i Tablet convertible

En fonction des options que vous avez commandées, votre ordinateur peut être équipé d'un lecteur d'empreintes digitales intégré. En enregistrant vos empreintes digitales et en les associant au préalable à un mot de passe à la mise sous tension, à un mot de passe d'accès au disque dur, ou aux deux, vous pouvez démarrer l'ordinateur, vous connecter au système et entrer dans ThinkPad Setup en passant votre doigt sur le lecteur sans saisir de mot de passe. L'authentification par empreintes digitales peut ainsi remplacer les mots de passe et permettre un accès utilisateur simple et sécurisé.

Pour plus de sécurité, vous pouvez installer Client Security Solution. Ce logiciel est compatible avec différents mécanismes d'authentification d'utilisateur, tels qu'une authentification par empreintes digitales. Ce lecteur d'empreintes digitales peut fonctionner avec ce logiciel.

Remarque : Si l'ordinateur est un modèle Windows 7, Client Security Solution n'est pas préinstallé dessus.

Enregistrement de vos empreintes digitales

1. Mettez l'ordinateur sous tension.
2. Pour démarrer Lenovo Fingerprint Software, reportez-vous à la section « Fingerprint Software » à la page 37.
3. Suivez les instructions à l'écran pour enregistrer vos empreintes digitales. Pour plus de détails, consultez l'aide du programme.

Comportement du voyant lumineux du lecteur d'empreintes digitales



Tableau 5. Liste de comportements du voyant du lecteur d'empreintes digitales

Voyant	Description
Voyant vert clignotant.	L'empreinte digitale est en cours d'authentification ou a été authentifiée.
Voyant vert fixe.	Le lecteur d'empreintes digitales est prêt à lire l'empreinte digitale.
Voyant orange clignotant.	L'empreinte digitale n'a pas pu être authentifiée.

Passage du doigt sur le lecteur

Pour passer le doigt sur le lecteur en mode portable, procédez comme suit :

1. Placez l'extrémité de votre doigt sur le petit cercle situé au dessus du lecteur. Veillez à ce que la totalité de votre dernière phalange soit sur le lecteur.



2. Appuyez légèrement et passez doucement le doigt sur le lecteur.

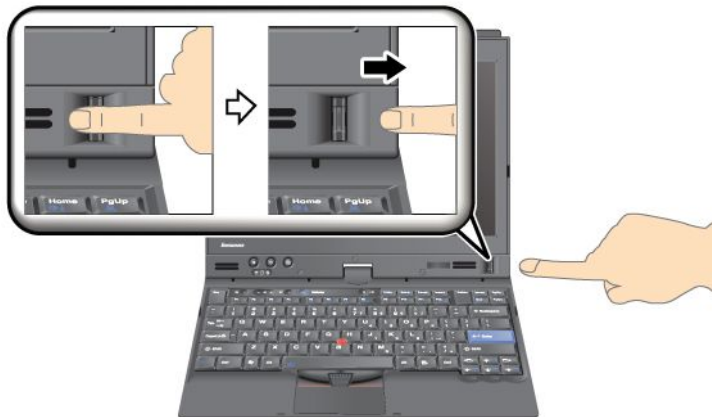

Pour passer le doigt sur le lecteur en mode tablette graphique, procédez comme suit :

1. Placez l'extrémité de votre doigt sur le petit cercle situé au dessus du lecteur. Veillez à ce que la totalité de votre dernière phalange soit sur le lecteur.

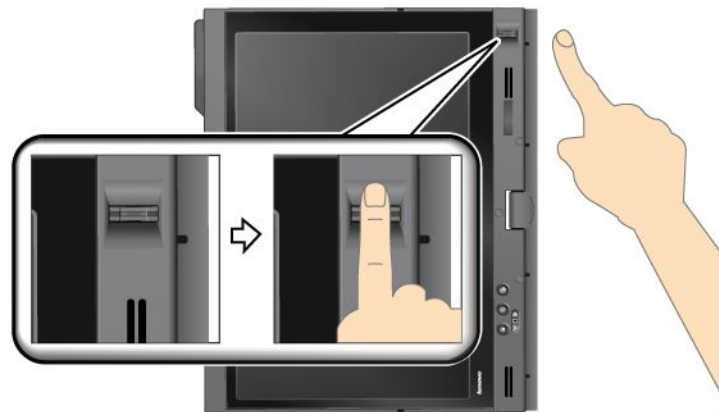

2. Appuyez légèrement et passez doucement le doigt sur le lecteur.

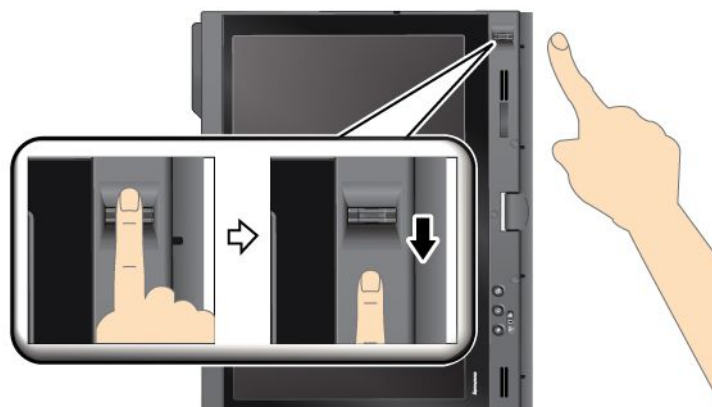

Connexion au système

Après avoir enregistré vos empreintes digitales, connectez-vous au système en procédant comme suit :

1. Définissez un Mot de passe à la mise sous tension ou un Sécurité du disque dur, ou les deux.
2. Mettez l'ordinateur hors tension, puis remettez-le sous tension.
3. Lorsque vous y êtes invité, passez le doigt sur le lecteur.
4. A l'invite, tapez le mot de passe à la mise sous tension, le mot de passe d'accès au disque dur ou les deux. Les empreintes digitales enregistrées sont désormais associées au mot de passe à la mise sous tension, au mot de passe d'accès au disque dur ou aux deux.

Lors du démarrage suivant, vous pourrez ouvrir une session sur le système simplement en faisant glisser une fois votre doigt sur le lecteur.

Attention : Si vous utilisez toujours vos empreintes digitales pour vous connecter au système, vous risquez d'oublier votre mot de passe. Notez ce dernier et conservez-le en lieu sûr. Si vous oubliez votre mot de passe et si vous ne pouvez pas passer le doigt sur le lecteur (en cas de blessure par exemple), vous ne pourrez pas démarrer l'ordinateur ou modifier votre mot de passe. Si vous avez oublié votre mot de

passé à la mise sous tension, vous devrez faire procéder à son annulation par un technicien agréé ou un partenaire commercial Lenovo.

Si vous avez oublié votre mot de passe d'accès au disque dur, Lenovo ne peut pas le réinitialiser ni récupérer les données du disque dur. Si cela vous arrive, portez votre ordinateur à un technicien agréé ou un partenaire commercial Lenovo afin qu'il remplace le disque dur. Une preuve d'achat vous sera demandée et des frais vous seront facturés pour les pièces et le service.

Configuration du lecteur d'empreintes digitales

Si vous souhaitez modifier les paramètres du lecteur d'empreintes digitales, procédez comme suit :

Le sous-menu Fingerprint du menu Security de ThinkPad Setup propose les options suivantes :

- **Predesktop authentication** : permet d'activer ou de désactiver l'authentification par empreintes digitales avant le chargement du système d'exploitation.
- **Reader Priority** : définit la priorité de chaque lecteur si un lecteur d'empreintes digitales externe est connecté.
- **Security mode** : indique les paramètres du mode de sécurité.
- **Password Authentication** : permet de désactiver ou d'activer l'authentification par mot de passe.

Remarque : Si le mode de sécurité High est sélectionné, cette option devient accessible.

- **Reset Fingerprint Data** : cette option permet d'effacer toutes les empreintes digitales stockées dans le lecteur d'empreintes digitales interne ou externe.

Pour définir une option du sous-menu Fingerprint :

1. Imprimez ces instructions. Pour configurer le lecteur d'empreintes digitales, vous devez mettre l'ordinateur hors tension, puis sous tension.
2. Sauvegardez tous les fichiers ouverts et fermez toutes les applications.
3. Mettez l'ordinateur hors tension, puis remettez-le sous tension.
4. Lorsque l'écran d'accueil du logiciel s'affiche, appuyez sur la touche F1. ThinkPad Setup s'ouvre.
5. À l'aide des touches de déplacement du curseur, placez-vous sur **Security** et appuyez sur Entrée. Le menu correspondant apparaît.
6. À l'aide des touches de déplacement du curseur, placez-vous sur **Fingerprint** et appuyez sur Entrée. Le sous-menu Fingerprint s'affiche.
7. À l'aide des touches de déplacement du curseur, placez-vous sur l'option à définir. Une fois l'option mise en évidence, appuyez sur Entrée.
8. Configurez les options souhaitées.
9. Appuyez sur F10 pour quitter.
10. Dans la fenêtre Setup Confirmation, sélectionnez **Yes**.

Entretien du lecteur d'empreintes digitales

Les actions suivantes risquent d'endommager le lecteur d'empreintes digitales ou de l'empêcher de fonctionner correctement :

- Grattage de la surface du lecteur à l'aide d'un objet dur et pointu.
- Rayer la surface du lecteur avec votre ongle ou un objet dur.
- Utilisation ou contact du lecteur avec des doigts sales.

Si vous observez l'une des conditions suivantes, nettoyez soigneusement la surface du lecteur avec un chiffon non pelucheux, sec et doux :

- La surface du lecteur est sale ou tachée.
- La surface du lecteur est humide.
- Le lecteur ne parvient pas à enregistrer ou authentifier votre empreinte digitale.

Si votre doigt présente l'un des symptômes suivants, vous risquez de ne pas pouvoir vous enregistrer ou vous authentifier :

- La surface de votre doigt est plissée.
- Votre doigt est rêche, sec ou blessé.
- Votre doigt est très sec.
- Votre doigt est maculé de boue, d'huile ou de toute autre substance.
- La surface de votre doigt est très différente de celle figurant dans l'enregistrement de votre empreinte digitale.
- Votre doigt est mouillé.
- Le doigt utilisé n'a pas été enregistré.

Pour résoudre le problème, effectuez l'une des opérations suivantes :

- Nettoyez ou essuyez vos mains afin d'éliminer toute trace de saleté ou d'humidité.
- Enregistrez puis utilisez un autre doigt pour vous authentifier.
- Si vos mains sont trop sèches, appliquez une lotion.

Consignes de suppression de données du disque dur ou de l'unité SSD

Avec l'avènement de l'informatique dans tous les aspects du quotidien, les ordinateurs traitent de plus en plus d'informations. Les données de votre ordinateur, dont certaines sont confidentielles, sont stockées sur une unité de stockage (disque dur ou SSD). Avant de mettre au rebut, de vendre ou de céder votre ordinateur, vous devez supprimer les données qu'il contient.

La cession de votre ordinateur à une tierce personne sans supprimer les logiciels chargés, tels que les systèmes d'exploitation et les logiciels d'application, peut même enfreindre les contrats de licence. Il est conseillé de vérifier les modalités de ces contrats.

Voici quelques méthodes qui semblent supprimer les données :

- Placer les données dans la corbeille, puis choisir la commande Vider la Corbeille.
- Utiliser la commande Supprimer.
- Formatez votre unité de disque dur ou votre unité SSD à l'aide du logiciel d'initialisation.
- Grâce au programme de restauration fourni par Lenovo, vous pouvez rétablir votre unité de disque dur ou votre unité SSD à l'état d'usine.

Cependant, ces opérations ne font que changer l'allocation de fichier des données ; elles ne suppriment pas les données proprement dites. En d'autres termes, le processus de récupération des données est désactivé dans un système d'exploitation tel que Windows. Les données sont toujours là, bien qu'elles semblent perdues. Ainsi, il est parfois possible de lire les données en utilisant un logiciel spécial de récupération des données. Il existe donc un risque que des personnes de mauvaise foi ne lisent et n'utilisent à mauvais escient les données confidentielles des disques durs ou des unités SSD à des fins malveillantes.

Pour empêcher la diffusion des données d'une unité de disque dur ou d'une unité SSD, vous devez impérativement vous charger de les supprimer en totalité lors de la mise au rebut, la vente ou la cession de votre ordinateur. Vous pouvez détruire ces données par un moyen physique, en écrasant l'unité de disque dur avec un marteau, ou par un moyen magnétique, en utilisant un puissant aimant, afin de rendre les

données illisibles. Toutefois, nous vous recommandons d'utiliser le logiciel (payant) ou le service (payant) spécialement conçu à cet effet.

Pour mettre au rebut les données du disque dur, Lenovo fournit un logiciel tel que PC Doctor for DOS ainsi que l'outil SDD (Secure Data Disposal). Ce logiciel garantit l'effacement complet du contenu du disque dur. Pour télécharger l'une de ces applications, consultez le site Web de Lenovo à l'adresse suivante : <http://www.lenovo.com/support>

Remarque : L'exécution de cette application peut durer environ deux heures.

Si une unité SSD de chiffrement ou une unité de disque dur de chiffrement est prise en charge et installée sur votre ordinateur, vous pouvez logiquement mettre au rebut toutes les données contenues sur un dispositif en un temps record en effaçant la clé cryptographique. Les données chiffrées à l'aide de l'ancienne clé ne sont pas physiquement effacées mais sont conservées sur le disque. Toutefois, elles ne peuvent pas être déchiffrées sans cette ancienne clé. Cette fonction est activée par l'application ThinkPad Setup Menu Extension Utility et disponible comme option de menu de ThinkPad Setup.

Utilisation et description des pare-feu

Si votre système est doté d'un pare-feu préinstallé, celui-ci protège votre ordinateur contre les menaces liées à Internet, les accès non autorisés, les intrusions et les attaques via Internet. Il protège également la confidentialité de vos données.

Pour plus d'informations sur l'utilisation du pare-feu, reportez-vous à l'aide en ligne fournie avec le programme.

Protection des données contre les virus

Votre ordinateur est doté d'un programme antivirus préinstallé que vous pouvez utiliser pour détecter et éliminer les virus. Le programme antivirus a été conçu pour détecter et éliminer les virus.

Lenovo fournit la version complète du logiciel antivirus sur votre ordinateur avec un abonnement gratuit pendant 30 jours. Au terme de ces 30 jours, vous devrez renouveler la licence pour continuer à recevoir les mises à jour du logiciel antivirus.

Pour plus d'informations concernant l'utilisation de votre logiciel antivirus, reportez-vous au système d'aide de ce logiciel.

Chapitre 5. Présentation générale de la récupération

Le présent chapitre fournit des informations sur les solutions de récupération proposées par Lenovo.

Elle est composée des rubriques suivantes :

- « Création et utilisation d'un support de récupération » à la page 115
- « Exécution d'opérations de sauvegarde et de récupération » à la page 117
- « Utilisation de l'espace de travail Rescue and Recovery » à la page 118
- « Création et utilisation d'un support de récupération d'urgence » à la page 119
- « Réinstallation des pilotes de périphérique et des applications préinstallés » à la page 121
- « Résolution des incidents de récupération » à la page 122

Remarques :

1. Vous avez le choix entre plusieurs méthodes de récupération de logiciels en cas d'incident logiciel ou matériel. Certaines méthodes varient en fonction de votre type de système d'exploitation.
2. Le produit se trouvant sur le support de récupération ne peut être utilisé que dans les cas suivants :
 - Restauration du produit préinstallé sur votre ordinateur
 - Réinstallation du produit
 - Modification du produit via la fonction Fichiers supplémentaires

Remarques : Afin d'éviter tout problème de performance ou comportement inattendu qui pourrait être causé par la technologie de la nouvelle unité de disque dur, il est recommandé d'utiliser l'un des programmes de sauvegarde suivants :

- ThinkVantage Rescue and Recovery version 4.23 ou version ultérieure (sous Windows XP et Windows Vista), 4.3 ou version ultérieure (sous Windows 7)
- Symantec Norton Ghost version 15 ou version ultérieure

Remarques : Pour utiliser ce programme, procédez comme suit :

1. Cliquez sur **Démarrer** → **Exécuter**. La fenêtre Exécuter s'ouvre.
 2. Tapez cmd dans la zone. Cliquez ensuite sur **OK**.
 3. Tapez ghost -align=1mb et appuyez sur Entrée.
- Acronis True Image 2010 ou version ultérieure
 - Paragon Backup & Recovery 10 Suit ou version ultérieure, Paragon Backup & Recovery 10 Home ou version ultérieure

Création et utilisation d'un support de récupération

Le support de récupération vous permet de restaurer les paramètres par défaut de l'unité de disque dur. Les supports de récupération sont utiles lorsque vous transférez l'ordinateur vers une autre zone, lorsque vous vendez l'ordinateur, lorsque vous le recyclez ou lorsque vous tentez de remettre l'ordinateur en état de fonctionnement une fois que toutes les autres méthodes de récupération ont échoué. Par mesure de précaution, il est donc essentiel de créer le plus rapidement possible un support de récupération.

Remarque : Les opérations que vous pouvez exécuter avec les supports de récupération dépendent du système d'exploitation à partir duquel ils ont été créés. Le support de récupération peut comporter un support d'amorçage et un support de données. Votre licence Microsoft Windows vous permet de créer un seul support de données. Il est donc important de stocker ces supports en lieu sûr après leur création.

Création d'un support de récupération

La présente section décrit la procédure de création des supports de récupération sous Windows 7.

Remarque : Sous Windows 7, vous pouvez créer des supports de récupération à l'aide de disques ou d'unités de stockage USB externes. Sous Windows Vista et Windows XP, vous ne pouvez créer des supports de récupération que sur des disques ; cette opération est donc également appelée «création de disques de récupération du produit».

- Pour créer des supports de récupération sur le système d'exploitation Windows 7, cliquez sur **Démarrer → Tous les programmes → Lenovo ThinkVantage Tools → Disques Factory Recovery**. Suivez ensuite les instructions qui s'affichent.
- Pour créer des disques Product Recovery sous Windows Vista, cliquez sur **Démarrer → Tous les programmes → ThinkVantage → Create Product Recovery Media**. Suivez ensuite les instructions qui s'affichent.
- Pour créer des disques Product Recovery sous Windows XP, cliquez sur **Démarrer → Tous les programmes → ThinkVantage → Create Recovery Media**. Suivez ensuite les instructions qui s'affichent.

Utilisation d'un support de récupération

Cette section explique comment utiliser des supports de récupération sur différents systèmes d'exploitation.

- Sous Windows 7 et Windows Vista, vous pouvez utiliser les supports de récupération uniquement pour restaurer les paramètres d'usine par défaut de l'ordinateur. Vous pouvez utiliser les supports de récupération pour remettre l'ordinateur en état de fonctionnement une fois que toutes les autres méthodes de récupération ont échoué.

Attention : Lorsque vous utilisez le support de récupération pour restaurer les paramètres par défaut, tous les fichiers se trouvant sur le disque dur sont supprimés et remplacés par les paramètres par défaut.

Pour utiliser les supports de récupération sous Windows 7 ou Windows Vista, procédez comme suit :

1. En fonction du type de support de récupération, connectez le support d'amorçage (clé mémoire ou autre périphérique de stockage USB) à l'ordinateur, ou insérez le disque d'amorçage dans l'unité de disque optique.
2. Appuyez sur la touche F12 et relâchez-la plusieurs fois de suite lorsque vous mettez l'ordinateur sous tension. Lorsque le menu **Startup Device** s'affiche, relâchez la touche F12.
3. Sélectionnez l'unité d'amorçage souhaitée, puis appuyez sur la touche Entrée. Le processus de restauration commence.
4. Suivez les instructions à l'écran pour exécuter cette opération.

Remarques :

1. A l'issue de la restauration des paramètres d'usine par défaut de votre ordinateur, vous devrez peut-être réinstaller les pilotes de certains périphériques. Voir « Réinstallation des pilotes de périphérique et des applications préinstallés » à la page 121.
 2. Microsoft Office ou Microsoft Works est préinstallé sur certains ordinateurs. Pour récupérer ou réinstaller ces programmes, vous devez obligatoirement utiliser le *CD Microsoft Office* ou le *CD Microsoft Works*. Ces disques ne sont fournis qu'avec les ordinateurs dotés en usine de Microsoft Office ou de Microsoft Works.
- Sous Windows XP, vous pouvez utiliser les disques Product Recovery pour restaurer le contenu d'origine à la sortie d'usine de votre ordinateur, effectuer une récupération personnalisée, ou encore d'autres opérations de reprise et de récupération, telles que la récupération de fichiers individuels. Vous avez la possibilité d'accéder à l'espace de travail Rescue and Recovery pour effectuer diverses opérations de récupération.

Attention : Lorsque vous utilisez des disques Product Recovery pour restaurer les paramètres d'usine par défaut de l'ordinateur, tous les fichiers situés sur l'unité de disque dur seront supprimés et remplacés par les paramètres d'usine par défaut. Lors du processus de restauration, vous avez la possibilité de sauvegarder un ou plusieurs fichiers présents sur votre unité de disque dur sur un autre support avant que les données ne soient supprimées.

Pour utiliser les disques Product Recovery sous Windows XP, procédez comme suit :

1. Appuyez sur la touche F12 et relâchez-la plusieurs fois de suite lorsque vous mettez l'ordinateur sous tension. Lorsque le menu **Startup Device** s'affiche, relâchez la touche F12.
2. Insérez le disque d'amorçage dans l'unité de disque optique.
3. Sélectionnez l'unité de disque optique qui contient le disque d'initialisation comme unité de démarrage, puis appuyez sur Entrée. Après un bref délai, l'espace de travail Rescue and Recovery s'ouvre.
4. Dans le menu **Rescue and Recovery**, cliquez sur **Restauration du système**.
5. Suivez les instructions qui s'affichent à l'écran. Insérez ensuite le disque Product Recovery approprié lorsqu'un message vous y invite.

Exécution d'opérations de sauvegarde et de récupération

Le programme Rescue and Recovery permet de sauvegarder le contenu intégral de votre unité de disque dur, notamment votre système d'exploitation, vos fichiers de données, vos programmes logiciels et vos paramètres personnels. Vous pouvez indiquer l'endroit où le programme Rescue and Recovery devra stocker la sauvegarde :

- Dans une zone protégée de l'unité de disque dur
- Sur l'unité de disque dur secondaire si une deuxième unité de ce type est installée sur votre ordinateur
- Sur une unité de disque dur USB externe connectée,
- Sur une unité réseau
- Sur des disques inscriptibles (pour cela, vous devez disposer d'une unité de disque optique inscriptible)

Une fois que vous avez sauvegardé le contenu sur l'unité de disque dur, vous pouvez restaurer la totalité du contenu du disque dur, uniquement les fichiers sélectionnés, ou encore ne restaurer que le système d'exploitation Windows et les applications.

Opération de sauvegarde

Cette section explique comment effectuer une sauvegarde à l'aide de Rescue and Recovery sur différents systèmes d'exploitation.

- Pour effectuer une opération de sauvegarde sous Windows 7 en utilisant Rescue and Recovery, procédez comme suit :
 1. Depuis le bureau Windows, cliquez sur **Démarrer → Tous les programmes → Lenovo ThinkVantage Tools → Sauvegarde et restauration avancées**. Le programme Rescue and Recovery s'ouvre.
 2. Dans la fenêtre principale de Rescue and Recovery, cliquez sur la flèche **Lancement de Rescue and Recovery avancé**.
 3. Cliquez sur **Sauvegarder votre disque dur** et sélectionnez les options de l'opération de sauvegarde. Ensuite, suivez les instructions à l'écran pour exécuter l'opération de sauvegarde.
- Pour effectuer une opération de sauvegarde sous Windows Vista ou Windows XP en utilisant Rescue and Recovery, procédez comme suit :
 1. Depuis le bureau Windows, cliquez sur **Démarrer → Tous les programmes → ThinkVantage → Rescue and Recovery**. Le programme Rescue and Recovery s'ouvre.

2. Dans la fenêtre principale Rescue and Recovery, cliquez sur **Lancement de Rescue and Recovery avancé** → **Sauvegarde de l'unité de disque dur**, puis sélectionnez les options pour l'opération de sauvegarde.
3. Suivez les instructions qui s'affichent pour terminer l'opération de sauvegarde.

Opération de récupération

Cette section explique comment effectuer une opération de récupération à l'aide de Rescue and Recovery sur différents systèmes d'exploitation.

- Pour effectuer une opération de récupération sous Windows 7 à partir du programme Rescue and Recovery, procédez comme suit :
 1. Depuis le bureau Windows, cliquez sur **Démarrer** → **Tous les programmes** → **Lenovo ThinkVantage Tools** → **Sauvegarde et restauration avancées**. Le programme Rescue and Recovery s'ouvre.
 2. Dans la fenêtre principale de Rescue and Recovery, cliquez sur la flèche **Lancement de Rescue and Recovery avancé**.
 3. Cliquez sur l'icône **Restaurer le système à partir d'une sauvegarde**.
 4. Suivez les instructions à l'écran pour exécuter l'opération de récupération.
- Pour effectuer une opération de récupération sous Windows Vista ou Windows XP en utilisant Rescue and Recovery, procédez comme suit :
 1. Depuis le bureau Windows, cliquez sur **Démarrer** → **Tous les programmes** → **ThinkVantage** → **Rescue and Recovery**. Le programme Rescue and Recovery s'ouvre.
 2. Dans la fenêtre principale de Rescue and Recovery, cliquez sur **Lancement de Rescue and Recovery avancé**.
 3. Cliquez sur l'icône **Restaurer le système à partir d'une sauvegarde**.
 4. Suivez les instructions à l'écran pour exécuter l'opération de récupération.

Pour plus d'informations sur l'exécution d'une opération de récupération à partir de l'espace de travail Rescue and Recovery, voir « Utilisation de l'espace de travail Rescue and Recovery » à la page 118.

Utilisation de l'espace de travail Rescue and Recovery

L'espace de travail Rescue and Recovery réside dans une zone protégée et cachée de l'unité de disque dur qui fonctionne indépendamment du système d'exploitation Windows. Vous pouvez ainsi effectuer des opérations de récupération même si vous ne parvenez pas à démarrer le système d'exploitation Windows. Vous pouvez alors effectuer la récupération à partir de l'espace de travail Rescue and Recovery :

- **Récupération de fichiers à partir de l'unité de disque dur ou d'une sauvegarde** L'espace de travail Rescue and Recovery permet de localiser des fichiers sur l'unité de disque dur pour les transférer sur une unité réseau ou sur un support enregistrable tel qu'un périphérique USB ou un disque. Cette solution est disponible même si vous n'avez pas sauvegardé vos fichiers ou si des modifications ont été apportées aux fichiers depuis la dernière opération de sauvegarde. Vous pouvez également récupérer des fichiers individuels à partir d'une sauvegarde Rescue and Recovery située sur votre unité de disque dur locale, sur un périphérique USB ou sur une unité réseau.
- **Restauration de l'unité de disque dur à partir d'une sauvegarde Rescue and Recovery** Si vous avez sauvegardé l'unité de disque dur à l'aide de Rescue and Recovery, vous pouvez la restaurer à partir d'une sauvegarde Rescue and Recovery même si vous ne parvenez pas à démarrer le système d'exploitation Windows.
- **Restauration des paramètres d'usine par défaut de l'unité de disque dur** L'espace de travail Rescue and Recovery permet de restaurer l'intégralité du contenu de l'unité de disque dur tel qu'il était à la sortie d'usine de l'ordinateur. Si votre unité de disque dur comporte plusieurs partitions, vous avez la possibilité de restaurer les paramètres d'usine par défaut sur la partition C: en laissant toutes les autres

partitions intactes. L'espace de travail Rescue and Recovery fonctionnant indépendamment du système d'exploitation Windows, vous pouvez restaurer les paramètres d'usine par défaut même si vous ne parvenez pas à démarrer le système d'exploitation Windows.

Attention : Si vous restaurez l'unité de disque dur à partir d'une sauvegarde Rescue and Recovery ou si vous restaurez ses paramètres d'usine par défaut, tous les fichiers se trouvant sur la partition principale (généralement, l'unité C:) sont supprimés au cours de la procédure. Si possible, effectuez des copies des fichiers importants. Si vous ne parvenez pas à démarrer le système d'exploitation Windows, vous pouvez utiliser la fonction de récupération de fichiers de l'espace de travail Rescue and Recovery pour copier les fichiers de l'unité de disque dur vers un autre support.

Pour démarrer l'espace de travail Rescue and Recovery, procédez comme suit :

1. Vérifiez que l'ordinateur est hors tension.
2. Appuyez sur la touche F11 et relâchez-la plusieurs fois de suite lorsque vous mettez l'ordinateur sous tension. Lorsque vous entendez des signaux sonores ou lorsque le logo s'affiche, relâchez la touche F11.
3. Si vous avez défini un mot de passe Rescue and Recovery, tapez le mot de passe lorsque vous y êtes invité. Au bout d'un court instant, l'espace de travail Rescue and Recovery s'ouvre.

Remarque : Si Rescue and Recovery ne s'ouvre pas, reportez-vous à la section « Résolution des incidents de récupération » à la page 122.

4. Effectuez l'une des opérations suivantes :
 - Pour récupérer des fichiers à partir de l'unité de disque dur ou d'une sauvegarde, cliquez sur **Récupération de fichiers**, puis suivez les instructions qui s'affichent à l'écran.
 - Pour restaurer l'unité de disque dur à partir d'une sauvegarde Rescue and Recovery ou pour rétablir ses paramètres d'usine par défaut, cliquez sur **Restauration du système**, puis suivez les instructions qui s'affichent.

Pour plus d'informations sur les fonctions de l'espace de travail Rescue and Recovery, cliquez sur **Aide**.

Remarques :

1. A l'issue de la restauration des paramètres d'usine par défaut de l'unité de disque dur, vous devrez peut-être réinstaller les pilotes de certains périphériques. Voir « Réinstallation des pilotes de périphérique et des applications préinstallés » à la page 121.
2. Microsoft Office ou Microsoft Works est préinstallé sur certains ordinateurs. Pour récupérer ou réinstaller ces programmes, vous devez obligatoirement utiliser le *CD Microsoft Office* ou le *CD Microsoft Works*. Ces disques ne sont fournis qu'avec les ordinateurs dotés en usine de Microsoft Office ou de Microsoft Works.

Création et utilisation d'un support de récupération d'urgence

Grâce à un support de récupération d'urgence, tel qu'un disque ou une unité de disque dur USB, vous pouvez effectuer une récupération à la suite d'incidents empêchant d'accéder à l'espace de travail Rescue and Recovery sur l'unité de disque dur.

Remarques :

1. Les opérations de récupération que vous pouvez effectuer à l'aide d'un support de récupération d'urgence dépendent du système d'exploitation.
2. Le disque de récupération d'urgence peut être amorcé à partir de n'importe quel type d'unité de disque optique.

Création d'un support de récupération

La présente section explique comment créer un support de récupération d'urgence sur différents systèmes d'exploitation.

- Pour créer un support de récupération d'urgence sous Windows 7, procédez comme suit :
 1. Depuis le bureau Windows, cliquez sur **Démarrer → Tous les programmes → Lenovo ThinkVantage Tools → Sauvegarde et restauration avancées**. Le programme Rescue and Recovery s'ouvre.
 2. Dans la fenêtre principale de Rescue and Recovery, cliquez sur la flèche **Lancement de Rescue and Recovery avancé**.
 3. Cliquez sur l'icône **Création d'un support de récupération**. La fenêtre Création d'un support Rescue and Recovery s'ouvre.
 4. Dans la zone **Support de récupération d'urgence**, sélectionnez le type de support de récupération d'urgence que vous souhaitez créer. Vous pouvez créer un support de récupération à l'aide d'un disque, d'une unité de disque dur USB ou d'une unité de disque dur interne secondaire.
 5. Cliquez sur **OK** et suivez les instructions à l'écran pour créer un support de récupération.
- Pour créer un support de récupération d'urgence sous Windows Vista ou Windows XP, procédez comme suit :
 1. Sur le bureau Windows, cliquez sur **Démarrer → Tous les programmes → ThinkVantage → Créer un support de récupération**. La fenêtre Création d'un support Rescue and Recovery s'ouvre.
 2. Dans la zone **Support de récupération d'urgence**, sélectionnez le type de support de récupération d'urgence que vous souhaitez créer. Vous pouvez créer un support de récupération à l'aide d'un disque, d'une unité de disque dur USB ou d'une unité de disque dur interne secondaire.
 3. Cliquez sur **OK** et suivez les instructions à l'écran pour créer un support de récupération.

Utilisation d'un support de récupération d'urgence

La présente section explique comment utiliser le support de récupération d'urgence créé.

- Si vous avez créé un support de récupération à l'aide d'un disque, procédez comme suit pour utiliser le support de récupération ;
 1. Mettez votre ordinateur hors tension.
 2. Appuyez sur la touche F12 et relâchez-la plusieurs fois de suite lorsque vous mettez l'ordinateur sous tension. Lorsque le menu **Startup Device** s'affiche, relâchez la touche F12.
 3. Dans le menu **Startup Device**, sélectionnez l'unité de disque optique de votre choix comme première unité d'amorçage. Ensuite, insérez le disque de récupération dans l'unité de disque optique et appuyez sur Entrée. Le support de récupération démarre.
- Si vous avez créé un support de récupération à l'aide d'une unité de disque dur USB, procédez comme suit pour utiliser le support de récupération ;
 1. Connectez l'unité de disque dur USB à un des ports USB disponibles sur l'ordinateur.
 2. Appuyez sur la touche F12 et relâchez-la plusieurs fois de suite lorsque vous mettez l'ordinateur sous tension. Lorsque le menu **Startup Device** s'affiche, relâchez la touche F12.
 3. Dans le menu **Startup Device**, sélectionnez l'unité de disque dur USB comme première unité d'amorçage et appuyez sur Entrée. Le support de récupération démarre.
- Si vous avez créé un support de récupération à l'aide de l'unité de disque dur secondaire, définissez celle-ci comme première unité d'amorçage dans la séquence des unités d'amorçage pour lancer le support de récupération. Voir « Menu Startup » à la page 195.

Lorsque le support de récupération démarre, l'espace de travail Rescue and Recovery s'affiche. Les informations d'aide relatives à chaque fonction sont disponibles à partir de l'espace de travail Rescue and Recovery. Suivez les instructions pour terminer le processus de récupération.

Réinstallation des pilotes de périphérique et des applications préinstallés

Votre ordinateur comporte des options qui vous permettent de réinstaller certaines applications et certains pilotes de périphérique installés en usine.

Réinstallation des applications préinstallées

Pour réinstaller certaines applications, procédez comme suit :

1. Mettez l'ordinateur sous tension.
2. Utilisez l'Explorateur Windows ou Ordinateur (sous Windows XP, Poste de travail) pour afficher l'arborescence de votre disque dur.
3. Ouvrez le dossier C:\SWT00LS.
4. Ouvrez le dossier APPS. Il contient plusieurs sous-dossiers nommés d'après les diverses applications préinstallées.
5. Ouvrez le sous-dossier correspondant à l'application que vous réinstallez.
6. Cliquez deux fois sur **Installation**, puis suivez les étapes qui s'affichent à l'écran pour réinstaller l'application.

Réinstallation des pilotes de périphérique préinstallés

Attention : Lorsque vous réinstallez des pilotes de périphérique, vous modifiez la configuration en cours de l'ordinateur. Ne réinstallez des pilotes de périphérique que si c'est nécessaire pour corriger un incident sur votre ordinateur.

Pour réinstaller un pilote de périphérique pour une unité installée en usine, procédez comme suit :

1. Mettez l'ordinateur sous tension.
2. Utilisez l'Explorateur Windows ou Ordinateur (sous Windows XP, Poste de travail) pour afficher l'arborescence de votre unité de disque dur.
3. Ouvrez le dossier C:\SWT00LS.
4. Ouvrez le dossier DRIVERS. Le dossier DRIVERS contient plusieurs sous-dossiers nommés d'après les diverses unités installées sur votre ordinateur (par exemple, AUDIO et VIDEO).
5. Ouvrez le sous-dossier correspondant à l'unité.
6. Réinstallez le pilote de périphérique en procédant de l'une des façons suivantes :
 - Dans le sous-dossier du périphérique, recherchez un fichier texte (fichier ayant l'extension .txt). Ce fichier texte contient des informations sur la procédure de réinstallation du pilote de périphérique.
 - OU-
 - Si le sous-dossier du périphérique contient un fichier d'informations de configuration (fichier ayant l'extension .inf), vous pouvez utiliser le programme Ajout de nouveau matériel (dans le Panneau de configuration Windows) pour réinstaller le pilote de périphérique. Les pilotes de périphérique ne peuvent pas tous être réinstallés à l'aide de ce programme. Dans le programme Ajout de nouveau matériel, lorsque vous êtes invité à indiquer le pilote de périphérique que vous voulez installer, cliquez sur **Disque fourni**, puis sur **Parcourir**. Sélectionnez ensuite le pilote de périphérique dans le sous-dossier de l'unité.
 - OU-
 - Dans le sous-dossier du périphérique, recherchez le fichier de l'application (fichier ayant l'extension .exe). Cliquez deux fois sur le fichier et suivez les instructions à l'écran.

Attention : Si vous avez besoin de pilotes de périphérique mis à jour, ne les téléchargez pas à partir du site Web Windows Update. Obtenez-les auprès de Lenovo. Pour plus d'informations, voir « Veiller à la mise à jour des pilotes de périphérique » à la page 216.

Résolution des incidents de récupération

Si vous ne pouvez pas accéder à l'espace de travail Rescue and Recovery ou à l'environnement Windows, effectuez l'une des opérations suivantes :

- Utilisez un support de récupération pour démarrer l'espace de travail Rescue and Recovery. Voir « Utilisation d'un support de récupération d'urgence » à la page 120.
- Utilisez des supports de récupération si toutes les autres méthodes de récupération ont échoué et que vous avez besoin de restaurer l'unité de disque dur à son état de sortie d'usine. Voir « Utilisation d'un support de récupération » à la page 116.

Remarque : Si vous ne parvenez pas à accéder à l'espace de travail Rescue and Recovery ou à l'environnement Windows à partir d'un support de récupération d'urgence ou de supports de récupération, vous n'avez peut-être pas défini l'unité de récupération (une unité de disque dur interne, un disque, une unité de disque dur USB ou tout autre périphérique externe) en tant que première unité d'amorçage dans la séquence des unités d'amorçage. Vérifiez d'abord que le périphérique de récupération est défini dans l'utilitaire de configuration comme première unité d'amorçage dans la séquence des unités d'amorçage. Pour plus d'informations sur la modification ponctuelle ou permanente de la séquence d'amorçage, voir « Menu Startup » à la page 195. Pour plus d'informations sur le programme Setup Utility, reportez-vous à la section « ThinkPad Setup » à la page 192.

Par mesure de précaution, il est primordial de créer dès que possible un support de récupération d'urgence et un support de récupération, et de les conserver en lieu sûr pour toute utilisation ultérieure.

Chapitre 6. Remplacement de périphériques

Vous pouvez augmenter la capacité de mémoire ou du disque dur en remplaçant l'unité intégrée d'origine par une autre, disponible en option. Si nécessaire, vous pouvez aussi remplacer la carte mini-PCI Express en suivant les procédures de cette section.

- « Protection antistatique » à la page 123
- « Remplacement de la batterie » à la page 124
- « Remplacement de l'unité de disque dur » à la page 133
- « Remplacement du clavier » à la page 126
- « Remplacement de la mémoire » à la page 153
- « Installation et remplacement de l'unité SSD mSATA » à la page 150
- « Installation et remplacement de la carte mini-PCI Express pour la connexion LAN/WiMAX sans fil » à la page 139
- « Installation et remplacement de la carte mini-PCI Express pour la connexion WAN sans fil » à la page 147
- « Remplacement de la carte SIM » à la page 157
- « Remplacement de l'unité SSD » à la page 136

Protection antistatique

Si l'électricité statique est inoffensive pour votre santé, elle risque en revanche de causer des dommages importants aux composants et options de votre ordinateur. Une manipulation incorrecte de composants sensibles à l'électricité statique risque de causer de les endommager. Lorsque vous déballez une option ou une CRU, n'ouvrez pas l'emballage antistatique qui contient le composant avant que les instructions ne vous demandent de l'installer.

Lorsque vous manipulez des options ou des CRU, ou que vous réalisez des interventions à l'intérieur de l'ordinateur, prenez les précautions suivantes afin d'éviter les dommages liés à l'électricité statique :

- Limitez vos mouvements, car ceux-ci provoquent une accumulation d'électricité statique.
- Manipulez toujours les composants avec précaution. Manipulez les cartes, modules mémoire et autres cartes à circuits imprimés en les tenant par les bords. Ne touchez jamais directement des circuits.
- Empêchez toute autre personne de toucher les composants.
- Lorsque vous installez une option ou une CRU sensible à l'électricité statique, mettez l'emballage antistatique du composant en contact avec le carter d'un logement d'extension en métal ou toute autre surface métallique non peinte de l'ordinateur pendant au moins deux secondes. Cela permet de dissiper l'électricité statique présente dans l'emballage et votre corps.
- Lorsque cela est possible, retirez le composant de son emballage antistatique au dernier moment et installez-le sans le poser. Sinon, posez-le sur son emballage antistatique, sur une surface plane et lisse.
- Ne mettez pas le composant en contact avec le carter de l'ordinateur ou toute autre surface métallique.

Remplacement de la batterie

Avant de commencer, imprimez ces instructions.

Ce système ne prend pas toujours en charge les batteries qui ne sont pas agréées ou fabriquées par Lenovo. Ces systèmes continueront à s'initialiser, mais ne pourront peut-être pas charger les batteries non autorisées.

Attention : Lenovo n'est pas responsable des performances ou de la sécurité des batteries non autorisées, et ne fournit aucune garantie en cas de défaillance ou de dégâts résultant de leur utilisation.

Pour remplacer la batterie par une nouvelle, lisez les conditions préalables ci-après et sélectionnez votre modèle dans la liste ci-dessous pour connaître les instructions à suivre.

Conditions préalables



DANGER

Si le bloc de batteries rechargeables n'est pas correctement placé, il existe un risque d'explosion. La batterie livrée avec l'ordinateur contient, en petite quantité, des substances toxiques. Afin d'éviter tout accident :

- **Ne remplacez la batterie que par une batterie du type recommandé par Lenovo.**
- **N'exposez pas la batterie au feu.**
- **Ne l'exposez pas à une chaleur excessive.**
- **Ne l'exposez pas à l'eau.**
- **Ne la mettez pas en court-circuit.**
- **Ne la faites pas tomber et ne tentez pas de l'écraser, de la perforer ou de forcer dessus. Un mauvais traitement ou une mauvaise utilisation risque d'entraîner une surchauffe de la pile pouvant se traduire par une «émission» de gaz ou de flammes émanant du bloc de piles ou de la pile cellulaire.**

Pour remplacer la batterie, procédez comme suit :

Remplacement de la batterie installée dans le compartiment de batterie de l'ordinateur

1. Eteignez l'ordinateur ou entrez en mode hibernation. Débranchez ensuite le boîtier d'alimentation ainsi que tous les câbles de l'ordinateur.
2. Rabattez l'écran de l'ordinateur et retournez ce dernier.

3. Faites glisser le loquet de la batterie vers la gauche en position déverrouillée.

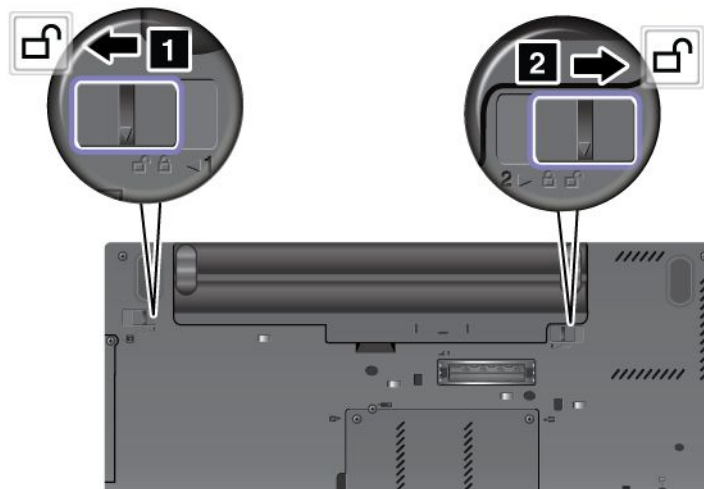

4. Retirez la batterie.

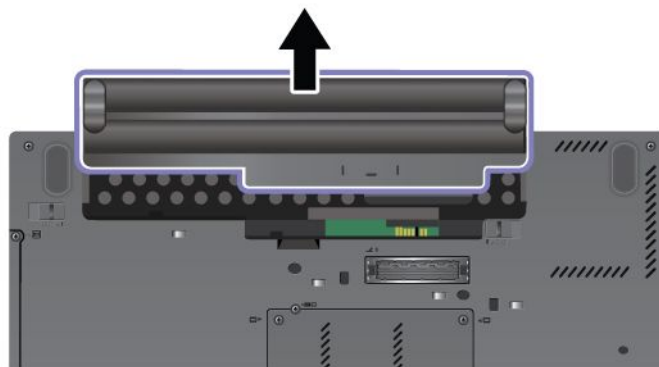

5. Faites glisser la batterie dans l'ordinateur.

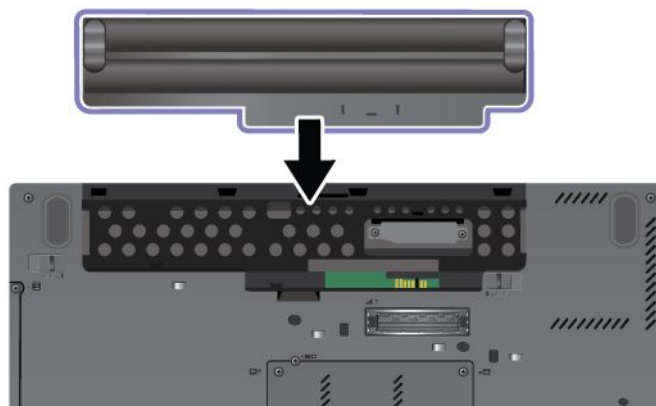

6. Faites glisser le loquet de la batterie en position verrouillée.

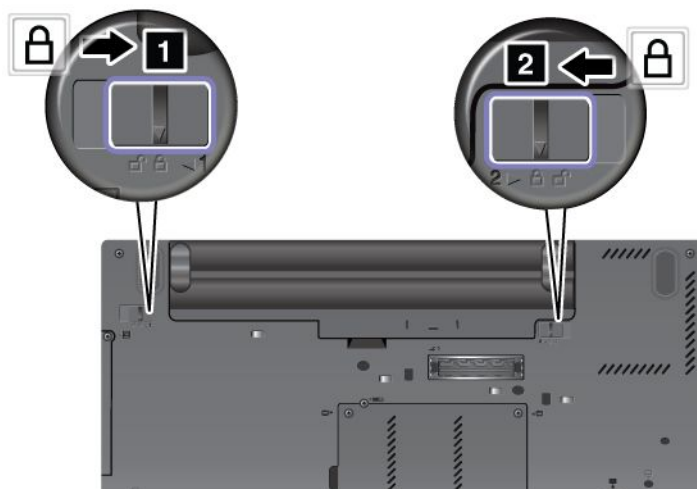

7. Remettez l'ordinateur à l'endroit. Branchez le boîtier d'alimentation et les câbles sur l'ordinateur.

Remplacement du clavier

Avant de commencer, imprimez ces instructions.

Vous pouvez utiliser les procédures suivantes pour remplacer le clavier par un nouveau clavier, disponible en option.

Conditions préalables



DANGER

Pendant un orage, ne procédez à aucune connexion ou déconnexion du câble de la prise téléphonique murale.



DANGER

Le courant électrique provenant de l'alimentation, du téléphone et des câbles de transmission peut présenter un danger. Pour éviter tout risque de choc électrique, déconnectez les câbles avant d'ouvrir l'obturateur de ce logement.

Pour remplacer le clavier, procédez comme suit :

Retrait du clavier

1. Mettez l'ordinateur hors tension, puis débranchez le boîtier d'alimentation et tous les câbles de l'ordinateur. Attendez que l'intérieur de l'ordinateur refroidisse avant d'effectuer les procédures suivantes.
2. Rabattez l'écran de l'ordinateur et retournez ce dernier.
3. Retirez la batterie. Pour plus d'informations, reportez-vous aux instructions de la section « Remplacement de la batterie » à la page 124.

4. Desserrez les deux vis du cache de l'emplacement de mémoire, puis retirez le cache.

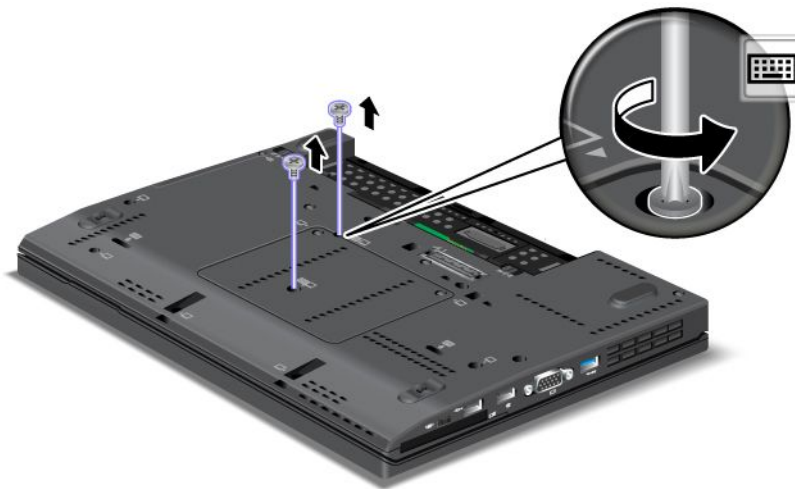

5. Retournez l'ordinateur et ouvrez l'écran.

6. Appuyez fort dans la direction indiquée par les flèches **1** dans l'illustration afin de débloquer l'avant du clavier. Le clavier s'ouvre légèrement **2**.



7. Soulevez doucement le clavier jusqu'à voir son point de connexion. Maintenez le clavier au-dessus de l'ordinateur **1**, puis détachez le connecteur **2**. Le clavier est maintenant retiré.



Installation du clavier

1. Branchez le connecteur.



2. Insérez le clavier. Assurez-vous que les bords du clavier, à l'arrière, se trouvent sous le cadre, comme indiqué par les flèches.



3. Appuyez doucement sur les zones indiquées sur le dessin, puis faites glisser le clavier vers vous. Assurez-vous que les bords du clavier indiqués sur le dessin se trouvent sous le cadre.



4. Replacez le cache de l'emplacement de mémoire, fermez-le, puis serrez les vis.

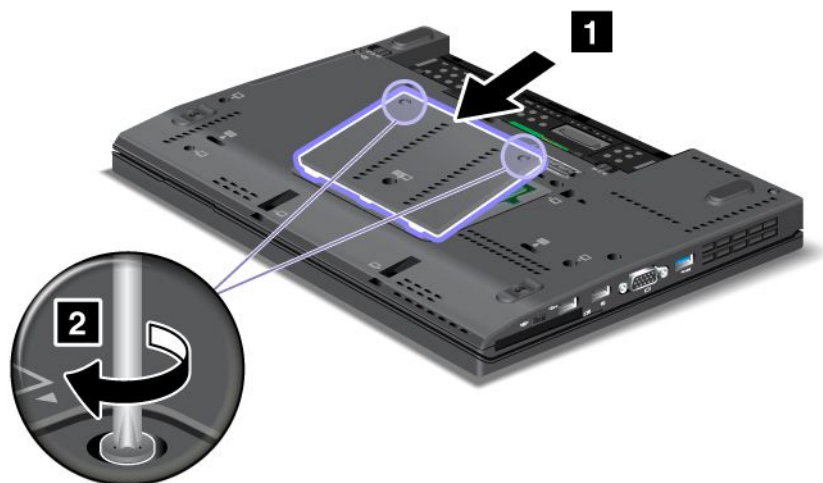

5. Réinstallez la batterie. Pour plus d'informations, reportez-vous aux instructions de la section « Remplacement de la batterie » à la page 124.
6. Remettez l'ordinateur à l'endroit. Branchez le boîtier d'alimentation et les câbles sur l'ordinateur, puis mettez-le sous tension.

Remplacement du repose-mains

Avant de commencer, imprimez ces instructions.

Conditions préalables



Pendant un orage, ne procédez à aucune connexion ou déconnexion du câble de la prise téléphonique murale.



Le courant électrique provenant de l'alimentation, du téléphone et des câbles de transmission peut présenter un danger. Pour éviter tout risque de choc électrique, déconnectez les câbles avant d'ouvrir l'obturateur de ce logement.

Instructions pour le remplacement

1. Mettez l'ordinateur hors tension, puis débranchez le boîtier d'alimentation et tous les câbles de l'ordinateur. Attendez que l'intérieur de l'ordinateur refroidisse avant d'effectuer les procédures suivantes.
2. Rabattez l'écran de l'ordinateur et retournez ce dernier.
3. Retirez la batterie. Pour plus d'informations, reportez-vous à la section Remplacement de la batterie.
4. Retirez le clavier. Pour plus d'informations sur le retrait du clavier, reportez-vous à la section Remplacement du clavier.
5. Retirez les vis qui maintiennent le repose-mains.

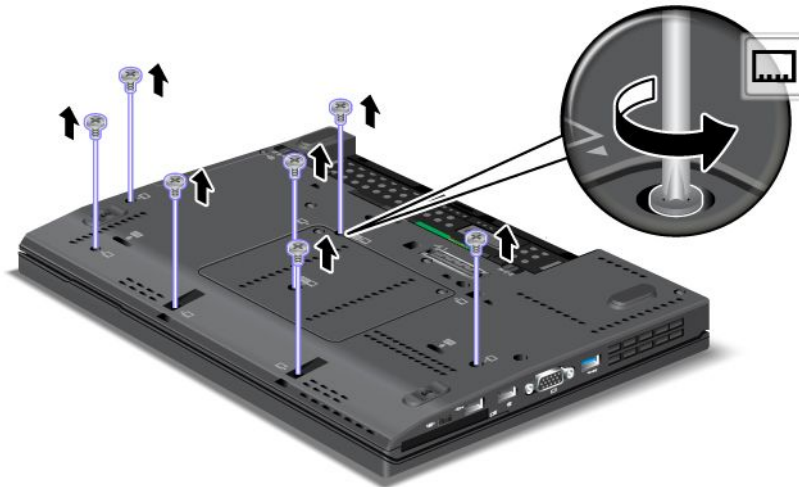

6. Retournez l'ordinateur et ouvrez l'écran. Soulevez les bords supérieurs droit et gauche du repose-mains pour le retirer.
7. Détachez le connecteur ZIF à levier **1**, puis retirez le câble du repose-mains **2**.



8. Soulevez et retirez le repose-mains.



9. Dégagez le repose-mains de l'ordinateur. Le repose-mains est maintenant retiré.

Installation du repose-mains

1. Connectez le repose-mains en vous assurant que les loquets situés sur les bords supérieurs gauche et droit du repose-mains sont verrouillés.



2. Appuyez sur l'avant du repose-mains jusqu'à ce qu'il se mette en place.



3. Insérez le connecteur ZIP à levier **1**, puis appuyez sur le câble du repose-mains **2**.



4. Réinstallez les vis du repose-mains.

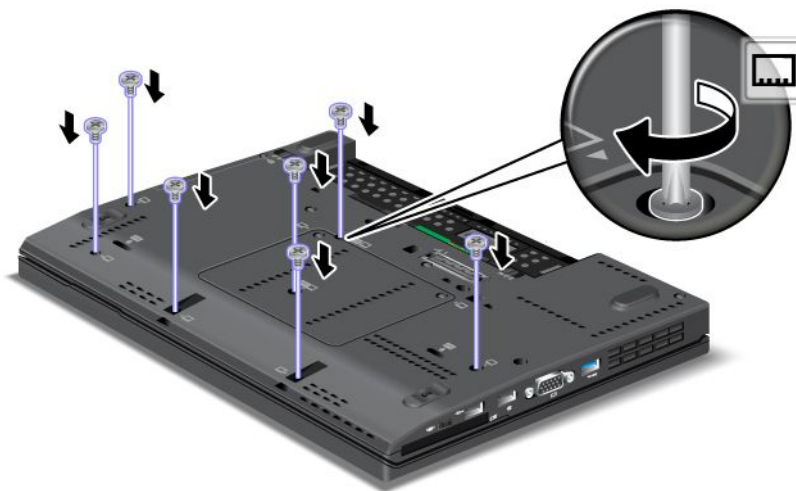

5. Réinstallez le clavier. Pour plus d'informations sur le retrait du clavier, reportez-vous à la section Remplacement du clavier.
6. Réinstallez la batterie. Pour plus d'informations, reportez-vous à la section Remplacement de la batterie.
7. Remettez l'ordinateur à l'endroit. Branchez le boîtier d'alimentation et les câbles sur l'ordinateur, puis mettez-le sous tension.

Remplacement de l'unité de disque dur

Avant de commencer, imprimez ces instructions.

Vous pouvez vous procurer une nouvelle unité de disque dur auprès de votre revendeur ou de votre partenaire commercial Lenovo afin de remplacer la vôtre. Pour remplacer l'unité de disque dur, lisez les conditions préalables ci-après.

Remarque : Remplacez l'unité de disque dur uniquement si elle doit être réparée ou mise à niveau. Les connecteurs et la baie de l'unité de disque dur n'ont pas été conçus pour des changements fréquents ou pour des échanges de disque.

Conditions préalables

Lorsque vous procédez au changement de l'unité, veillez à respecter les consignes suivantes.

Attention : Lorsque vous manipulez une unité de disque dur :

- Ne faites pas tomber l'unité et ne l'exposez pas à des chocs. Placez l'unité sur un tissu ou toute autre matière permettant d'absorber les chocs.
- N'appuyez pas sur le cache de l'unité.
- Ne touchez pas le connecteur.

L'unité est très fragile. Toute manipulation incorrecte peut endommager voire détruire définitivement les données.

Avant de retirer l'unité de disque dur, faites une copie de sauvegarde de toutes les informations présentes sur le disque dur, puis éteignez l'ordinateur.

Ne retirez jamais l'unité lorsque le système est en cours d'exécution, en mode veille ou en mode hibernation.

Pour remplacer l'unité de disque dur, procédez comme suit :

1. Mettez l'ordinateur hors tension, puis débranchez le boîtier d'alimentation et tous les câbles de l'ordinateur.
2. Rabattez l'écran de l'ordinateur et retournez ce dernier.
3. Retirez la batterie. Pour plus d'informations, reportez-vous aux instructions de la section « Remplacement de la batterie » à la page 124.
4. Retirez la vis de fixation du cache de l'emplacement de mémoire **1**. Ensuite, faites basculer le cache **2** et soulevez-le pour le retirer **3**.

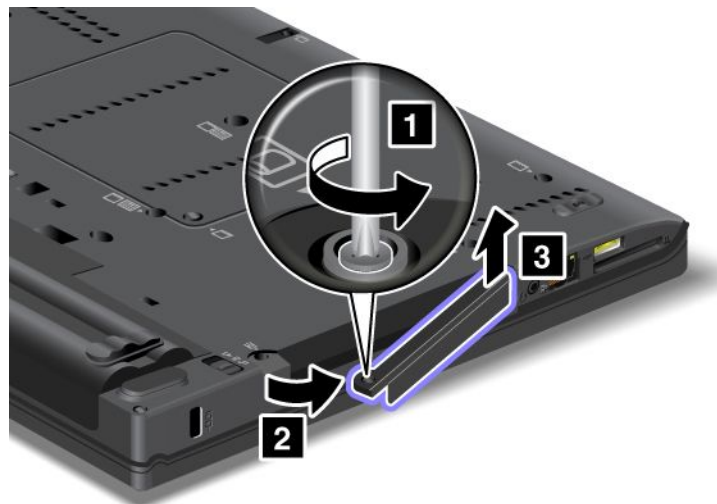

5. Retirez l'unité de disque dur, en la soulevant par la languette.



6. Retirez les protections latérales en caoutchouc de l'unité de disque dur.

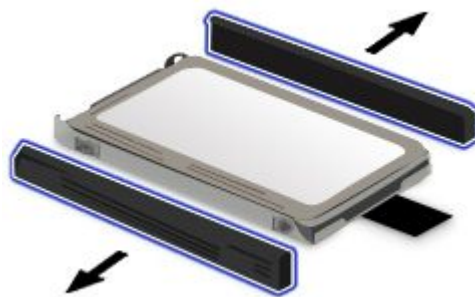

7. Remettez les protections latérales en caoutchouc sur la nouvelle unité.

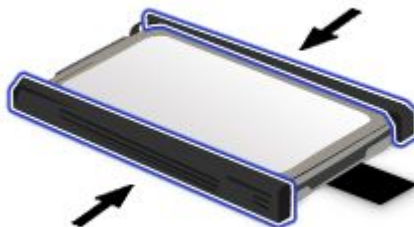

8. Insérez l'unité de disque dur dans la baie de l'unité et appuyez fermement.

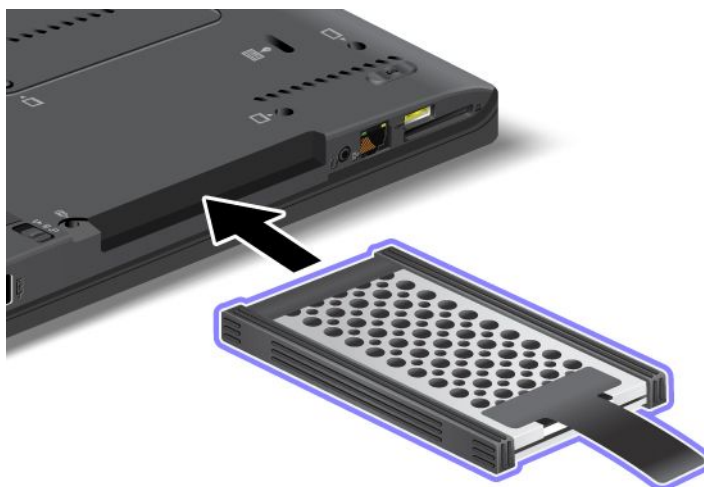

9. Insérez le cache de l'emplacement de mémoire **1**. Ensuite, faites glisser le cache **2** et remettez la vis **3**.

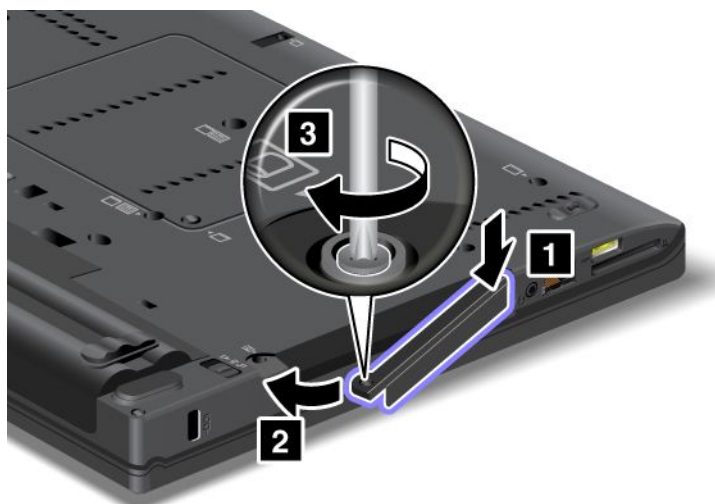

10. Réinstallez la batterie. Pour plus d'informations, reportez-vous aux instructions de la section « Remplacement de la batterie » à la page 124.

11. Remettez l'ordinateur à l'endroit. Branchez le boîtier d'alimentation et les câbles sur l'ordinateur.

Remplacement de l'unité SSD

Vous pouvez vous procurer une nouvelle unité SSD auprès de votre revendeur ou de votre partenaire commercial Lenovo afin de remplacer la vôtre. Pour remplacer l'unité SSD par une nouvelle, lisez les conditions préalables ci-après et sélectionnez votre modèle dans la liste ci-dessous pour connaître les instructions à suivre.

Remarque : Ne remplacez l'unité SSD que si vous devez la faire réparer. Les connecteurs et la baie de l'unité SSD n'ont pas été conçus pour des changements fréquents ou des échanges d'unité.

Conditions préalables

Lorsque vous procédez au changement de l'unité, veillez à respecter les consignes suivantes.

Attention : Lorsque vous manipulez une unité SSD :

- Ne faites pas tomber l'unité et ne l'exposez pas à des chocs. Placez l'unité sur un tissu ou toute autre matière permettant d'absorber les chocs.
- N'appuyez pas sur le cache de l'unité.
- Ne touchez pas le connecteur.

L'unité est très fragile. Toute manipulation incorrecte peut endommager voire détruire définitivement les données.

Avant de déposer l'unité SSD, effectuez une copie de sauvegarde de toutes les données du disque, puis éteignez l'ordinateur.

Ne retirez jamais l'unité lorsque le système est en cours d'exécution, en mode veille ou en mode hibernation.

Instructions pour le remplacement

Pour remplacer l'unité SSD, procédez comme suit :

1. Mettez l'ordinateur hors tension, puis débranchez le boîtier d'alimentation et tous les câbles de l'ordinateur.
2. Rabattez l'écran de l'ordinateur et retournez ce dernier.
3. Retirez la batterie. Pour plus d'informations, reportez-vous à la section « Remplacement de la batterie » à la page 124.
4. Retirez la vis de fixation de l'unité SSD **1**. Ensuite, faites basculer le cache **2** et soulevez-le pour le retirer **3**.

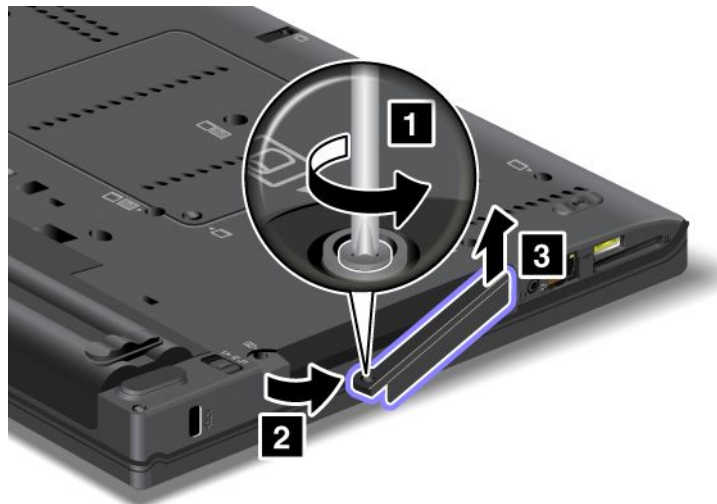

5. Retirez l'unité SSD en la soulevant par la languette.



6. Retirez les glissières latérales de l'unité SSD.

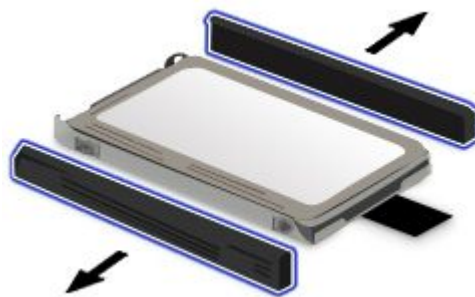

7. Installez les glissières latérales sur une nouvelle unité SSD.

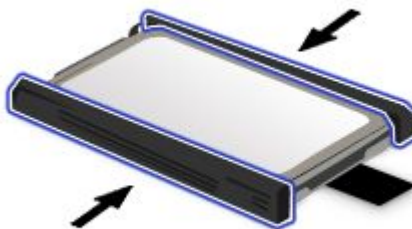

8. Insérez l'unité SSD dans la baie de l'unité, puis appuyez fermement.

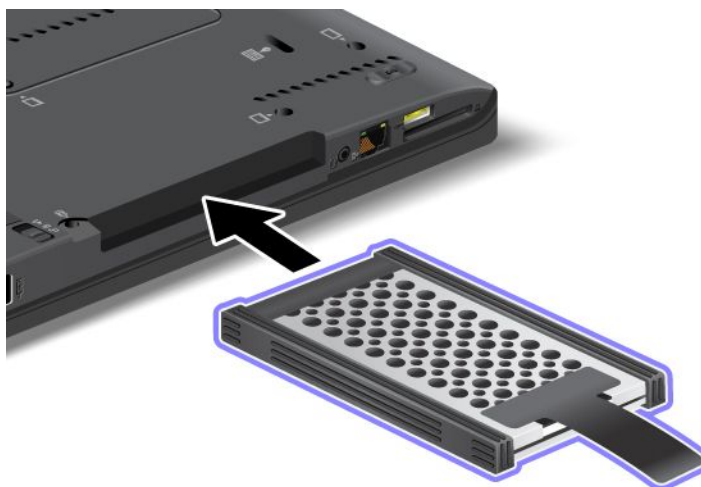

9. Réinstallez le cache de la baie **1**, puis remettez la vis en place **2**.

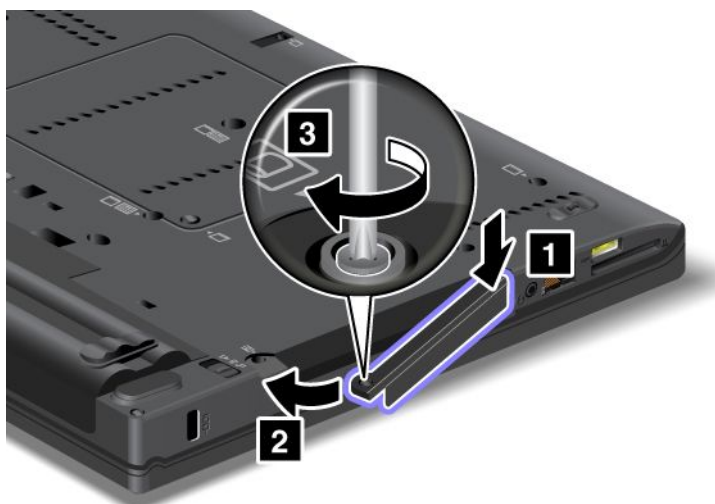

10. Réinstallez la batterie. Pour plus d'informations sur la réinstallation de la batterie, reportez-vous à la section « Remplacement de la batterie » à la page 124.

11. Remettez l'ordinateur à l'endroit. Branchez le boîtier d'alimentation et les câbles sur l'ordinateur.

Installation et remplacement de la carte mini-PCI Express pour la connexion LAN/WiMAX sans fil

Avant de commencer, imprimez ces instructions.

Votre ordinateur est doté d'un logement destiné à recevoir une carte mini-PCI Express pour la connexion à un réseau local/WiMAX sans fil. Pour remplacer la carte mini-PCI Express, lisez les conditions préalables ci-après.

Conditions préalables



Pendant un orage, ne procédez à aucune connexion ou déconnexion du câble de la prise téléphonique murale.



Le courant électrique provenant de l'alimentation, du téléphone et des câbles de transmission peut présenter un danger. Pour éviter tout risque de choc électrique, déconnectez les câbles avant d'ouvrir l'obturateur de ce logement.

Attention : Avant de commencer à installer une carte mini-PCI Express, touchez une table en métal ou tout autre objet en métal mis à la terre. Cela permet de réduire le niveau d'électricité statique présent dans votre corps. L'électricité statique risque d'endommager la carte.

Votre ordinateur est doté d'un logement destiné à recevoir une carte mini-PCI Express pour la connexion à un réseau local/WiMAX sans fil. Pour remplacer la carte mini-PCI Express, suivez la procédure ci-dessous.

Remplacement d'une carte mini-PCI Express avec deux connecteurs

1. Mettez l'ordinateur hors tension, puis débranchez le boîtier d'alimentation et tous les câbles de l'ordinateur. Attendez que l'intérieur de l'ordinateur refroidisse avant d'effectuer les procédures suivantes.
2. Rabattez l'écran de l'ordinateur et retournez ce dernier.
3. Retirez la batterie. Pour plus d'informations, reportez-vous aux instructions de la section « Remplacement de la batterie » à la page 124.
4. Retirez le clavier. Pour plus d'informations, reportez-vous aux instructions de la section « Remplacement du clavier » à la page 126.
5. Retirez le repose-mains. Pour plus d'informations, reportez-vous aux instructions de la section « Remplacement du repose-mains » à la page 130.
6. Si un outil permettant de retirer les connecteurs est fourni avec la nouvelle carte, utilisez-le pour déconnecter les câbles de la carte. Si aucun outil de ce type n'est inclus, déconnectez les câbles en saisissant les connecteurs directement avec les doigts avant de les débrancher délicatement.

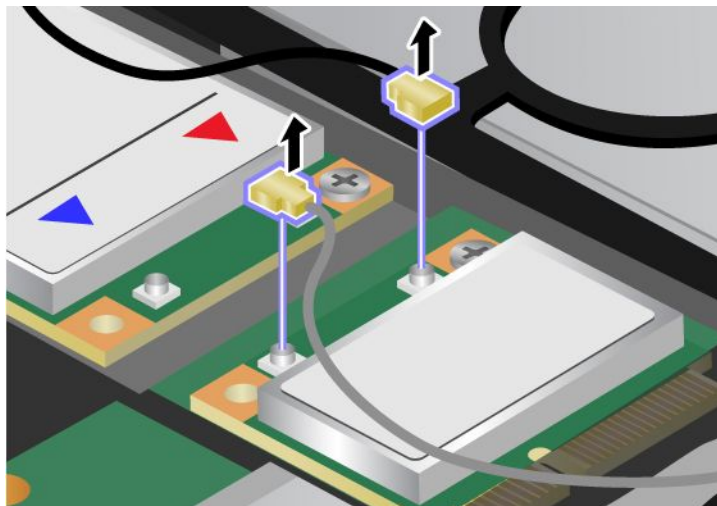

7. Retirez la vis. La carte s'éjecte.

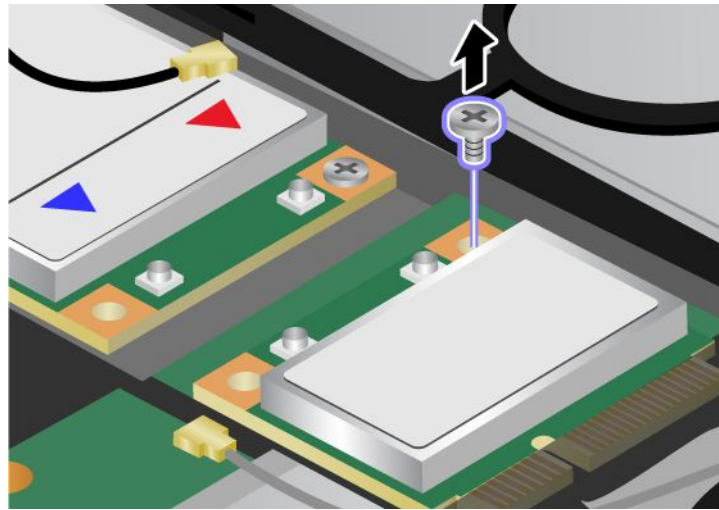

8. Retirez la carte.

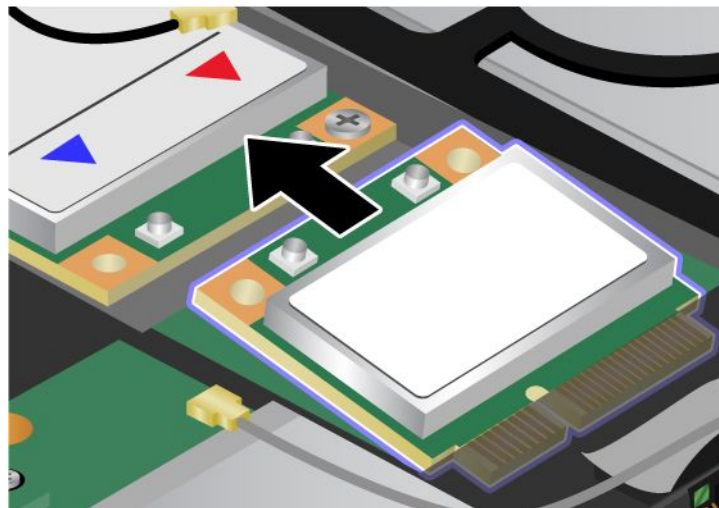

9. Alignez le bord de contact de la nouvelle carte mini-PCI Express sur le contact femelle correspondant de l'ordinateur.

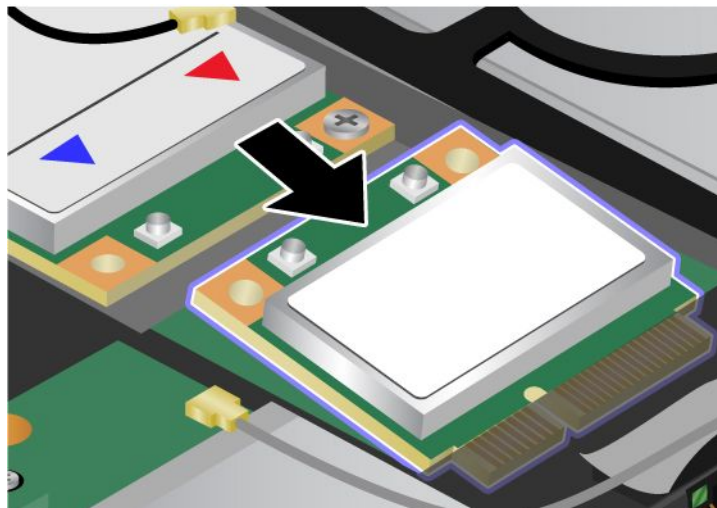

10. Faites pivoter la carte jusqu'à ce qu'elle s'enclenche en appuyant sur la partie supérieure des connecteurs **1** et fixez-la à l'aide de la vis **2**.

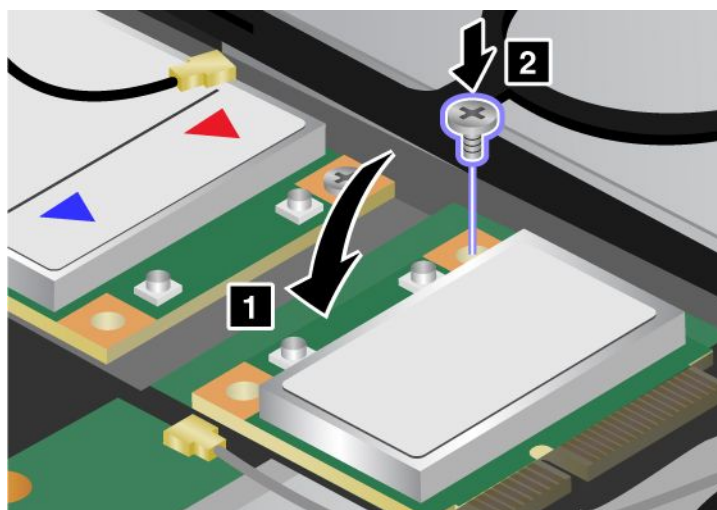

11. Branchez les câbles sur la nouvelle carte mini-PCI Express. Veillez à brancher le câble gris sur le connecteur «MAIN» ou «M» et le câble noir sur le connecteur «AUX» ou «A» de la carte.

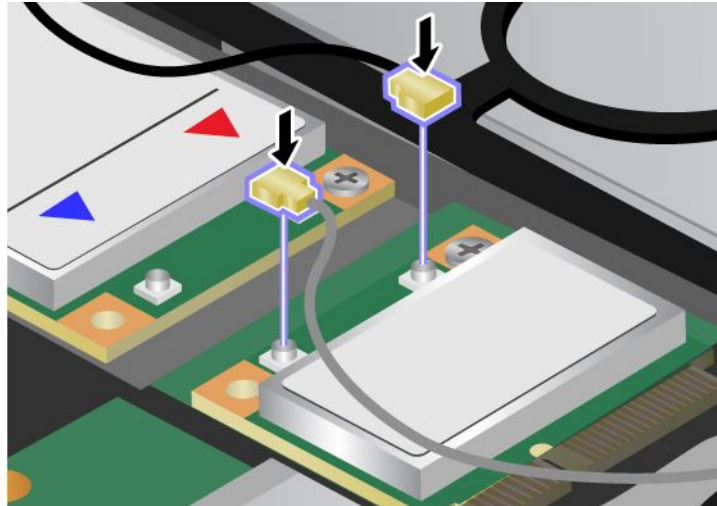

Remarque : Si la nouvelle carte mini-PCI Express est dotée de trois connecteurs, veillez à brancher le câble gris au connecteur portant la mention «TR1» et le câble noir au connecteur portant la mention «TR2». Si vous branchez l'un des câbles sur le connecteur du milieu, la vitesse de la connexion sera ralentie.

12. Réinstallez le repose-mains. Pour plus d'informations, reportez-vous aux instructions de la section « Remplacement du repose-mains » à la page 130.
13. Réinstallez le clavier. Pour plus d'informations, reportez-vous aux instructions de la section « Remplacement du clavier » à la page 126.
14. Réinstallez la batterie. Pour plus d'informations, reportez-vous aux instructions de la section « Remplacement de la batterie » à la page 124.
15. Remettez l'ordinateur à l'endroit. Branchez le boîtier d'alimentation et les câbles sur l'ordinateur, puis mettez-le sous tension.

Remplacement de la carte mini-PCI Express avec trois connecteurs

1. Mettez l'ordinateur hors tension, puis débranchez le boîtier d'alimentation et tous les câbles de l'ordinateur. Attendez que l'intérieur de l'ordinateur refroidisse avant d'effectuer les procédures suivantes.
2. Rabattez l'écran de l'ordinateur et retournez ce dernier.
3. Retirez la batterie. Pour plus d'informations, reportez-vous aux instructions de la section « Remplacement de la batterie » à la page 124.
4. Retirez le clavier. Pour plus d'informations, reportez-vous aux instructions de la section « Remplacement du clavier » à la page 126.
5. Retirez le repose-mains. Pour plus d'informations, reportez-vous aux instructions de la section « Remplacement du repose-mains » à la page 130.

6. Si un outil permettant de retirer les connecteurs est fourni avec la nouvelle carte, utilisez-le pour déconnecter les câbles de la carte. Si aucun outil de ce type n'est inclus, déconnectez les câbles en saisissant les connecteurs directement avec les doigts avant de les débrancher délicatement.

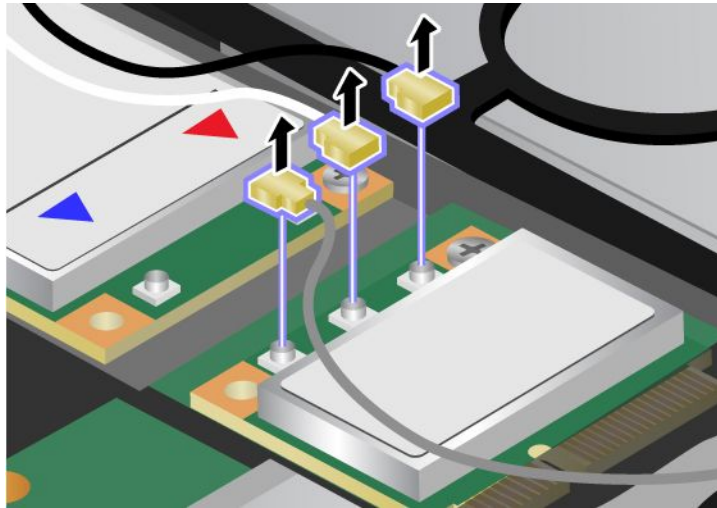

7. Retirez la vis. La carte s'éjecte.

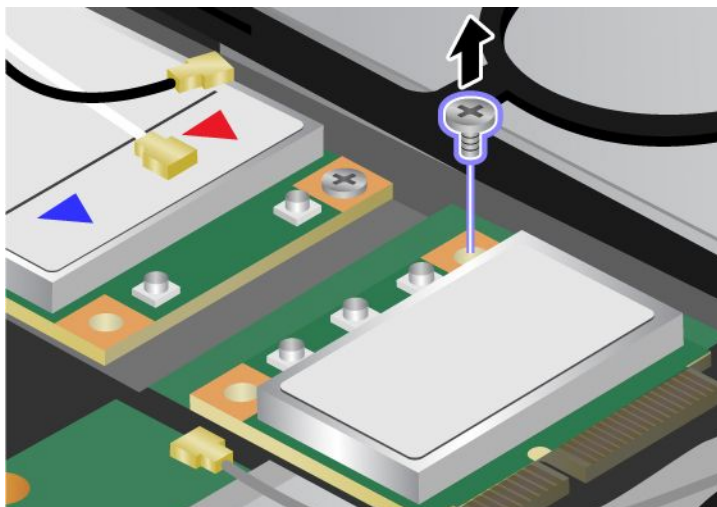

8. Retirez la carte.

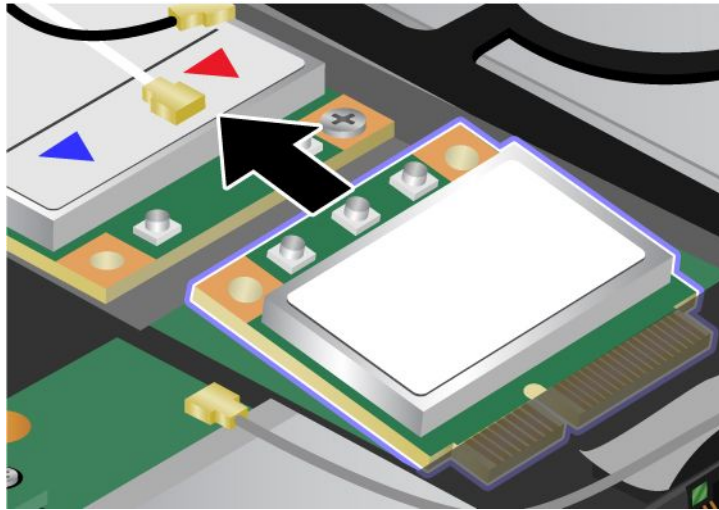

9. Alignez le bord de contact de la nouvelle carte mini-PCI Express sur le contact femelle correspondant de l'ordinateur.

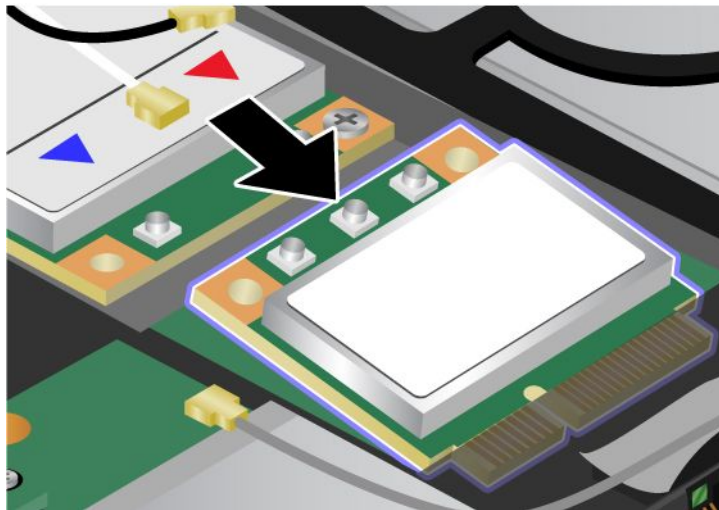

- Faites pivoter la carte jusqu'à ce qu'elle s'enclenche en appuyant sur la partie supérieure des connecteurs **1** et fixez-la à l'aide de la vis **2**.

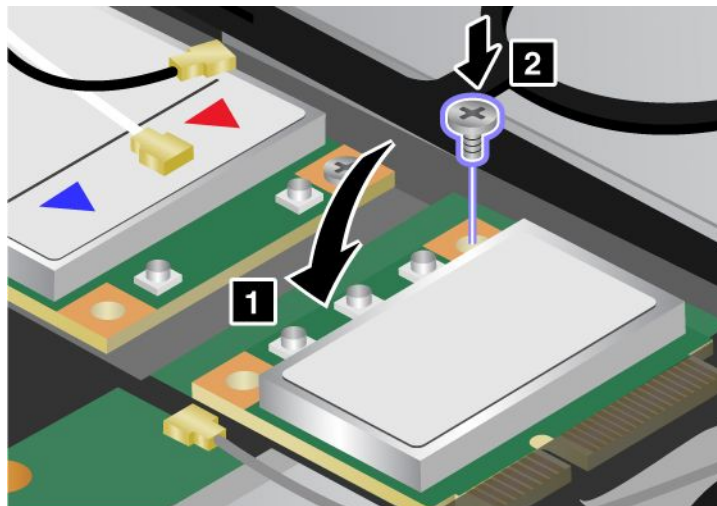

- Branchez les câbles sur la nouvelle carte mini-PCI Express. Veillez à brancher le câble gris sur le connecteur «MAIN» ou «M» et le câble noir sur le connecteur «AUX» ou «A» de la carte.

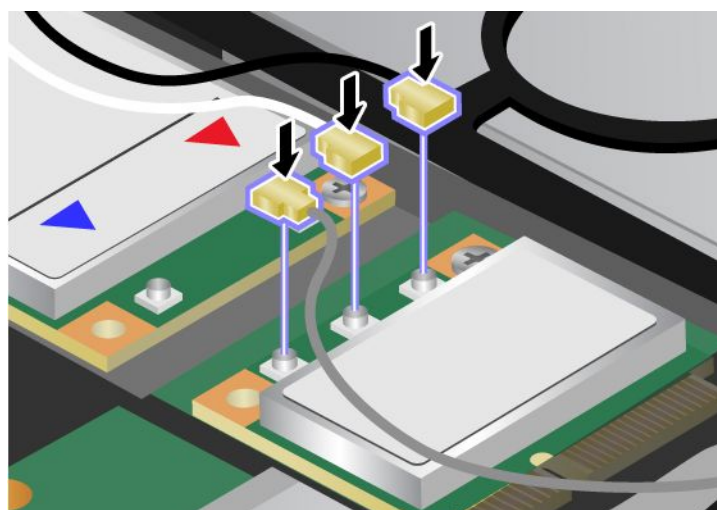

Remarque : Si la nouvelle carte mini-PCI Express est dotée de trois connecteurs, veillez à brancher le câble gris au connecteur portant la mention «TR1» et le câble noir au connecteur portant la mention «TR2». Si vous branchez l'un des câbles sur le connecteur du milieu, la vitesse de la connexion sera ralentie.

- Réinstallez le repose-mains. Pour plus d'informations, reportez-vous aux instructions de la section « Remplacement du repose-mains » à la page 130.
- Réinstallez le clavier. Pour plus d'informations, reportez-vous aux instructions de la section « Remplacement du clavier » à la page 126.
- Réinstallez la batterie. Pour plus d'informations, reportez-vous aux instructions de la section « Remplacement de la batterie » à la page 124.
- Remettez l'ordinateur à l'endroit. Branchez le boîtier d'alimentation et les câbles sur l'ordinateur, puis mettez-le sous tension.

Installation et remplacement de la carte mini-PCI Express pour la connexion WAN sans fil

Avant de commencer, imprimez ces instructions.

Certains modèles ThinkPad sont dotés d'un emplacement pour carte mini-PCI Express pour la connexion au réseau étendu sans fil. Pour remplacer la carte mini-PCI Express, lisez les conditions préalables ci-après.

Conditions préalables



DANGER

Pendant un orage, ne procédez à aucune connexion ou déconnexion du câble de la prise téléphonique murale.



DANGER

Le courant électrique provenant de l'alimentation, du téléphone et des câbles de transmission peut présenter un danger. Pour éviter tout risque de choc électrique, déconnectez les câbles avant d'ouvrir l'obturateur de ce logement.

Attention : Avant de commencer à installer une carte mini-PCI Express, touchez une table en métal ou tout autre objet en métal mis à la terre. Cela permet de réduire le niveau d'électricité statique présent dans votre corps. L'électricité statique risque d'endommager la carte.

Si un réseau étendu sans fil est disponible sur votre ordinateur, procédez comme suit pour remplacer la carte mini-PCI Express :

1. Mettez l'ordinateur hors tension, puis débranchez le boîtier d'alimentation et tous les câbles de l'ordinateur. Attendez que l'intérieur de l'ordinateur refroidisse avant d'effectuer les procédures suivantes.
2. Rabattez l'écran de l'ordinateur et retournez ce dernier.
3. Retirez la batterie. Pour plus d'informations, reportez-vous aux instructions de la section « Remplacement de la batterie » à la page 124.
4. Retirez le clavier. Pour plus d'informations, reportez-vous aux instructions de la section « Remplacement du clavier » à la page 126.
5. Retirez le repose-mains. Pour plus d'informations, reportez-vous aux instructions de la section « Remplacement du repose-mains » à la page 130.

6. Si un outil permettant de retirer les connecteurs est fourni avec la nouvelle carte, utilisez-le pour déconnecter les câbles de la carte. Si aucun outil de ce type n'est inclus, déconnectez les câbles en saisissant les connecteurs directement avec les doigts avant de les débrancher délicatement.

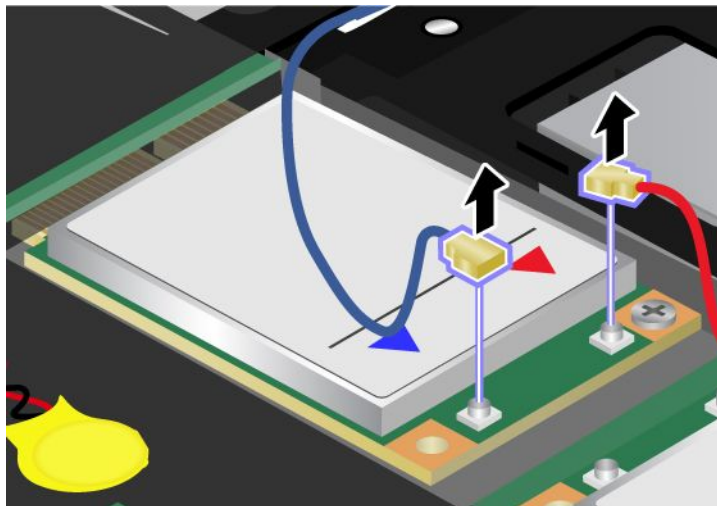

Remarque : En fonction de la configuration système de votre ordinateur, il se peut que la carte ne soit équipée que d'un seul connecteur.

7. Retirez la vis. La carte s'éjecte.

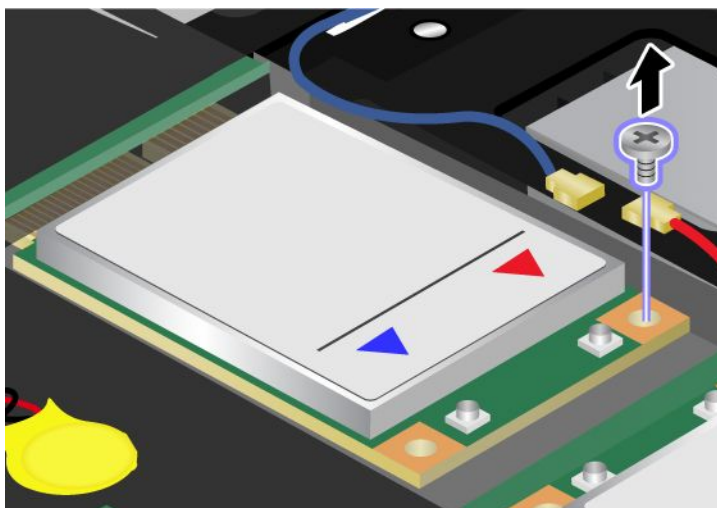

8. Retirez la carte.

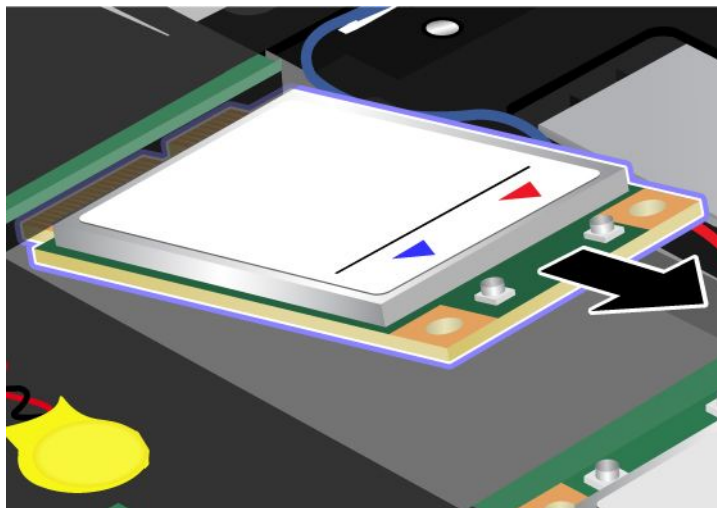

9. Alignez le bord de contact de la nouvelle carte mini-PCI Express sur le contact femelle correspondant.

Remarque : Vous pouvez également remplacer la carte mini-PCI Express pour réseau étendu sans fil par une unité SSD mSATA.

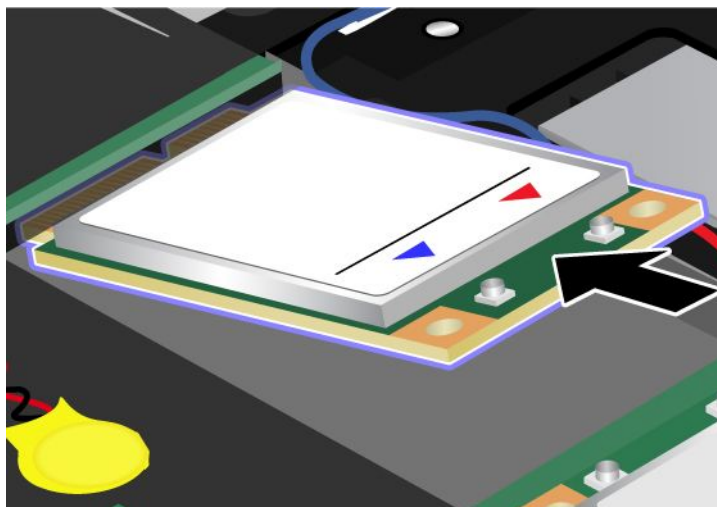

10. Faites pivoter la carte jusqu'à ce qu'elle se mette bien en place, en appuyant sur le côté supérieur de chaque connecteur. Fixez la carte à l'aide de la vis.

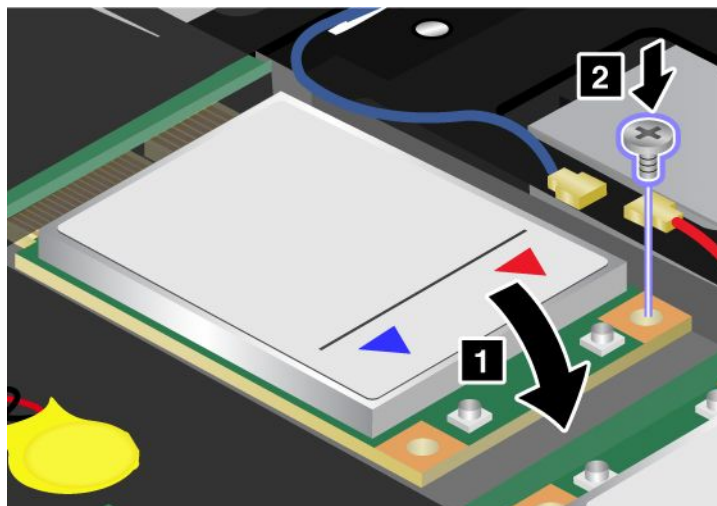

Remarque : En fonction de la configuration système de votre ordinateur, il se peut que la carte ne soit équipée que d'un seul connecteur.

11. Branchez les câbles sur la nouvelle carte mini-PCI Express.

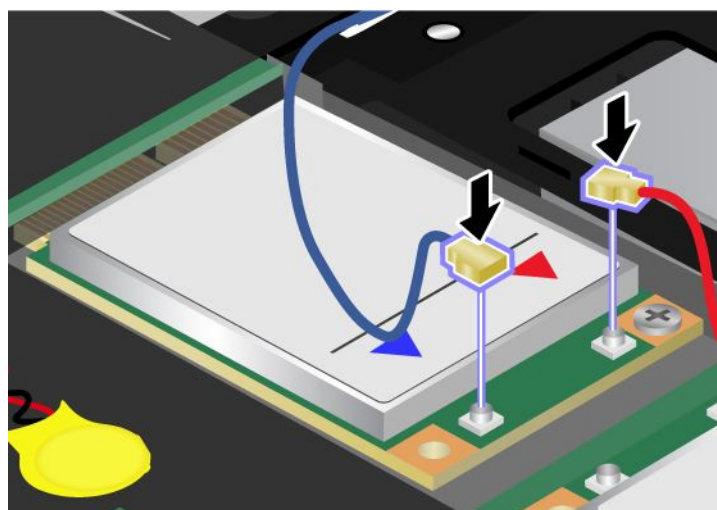

12. Réinstallez le repose-mains. Pour plus d'informations, reportez-vous aux instructions de la section « Remplacement du repose-mains » à la page 130.
13. Réinstallez le clavier. Pour plus d'informations, reportez-vous aux instructions de la section « Remplacement du clavier » à la page 126.
14. Réinstallez la batterie. Pour plus d'informations, reportez-vous aux instructions de la section « Remplacement de la batterie » à la page 124.
15. Remettez l'ordinateur à l'endroit. Branchez le boîtier d'alimentation et les câbles sur l'ordinateur, puis mettez-le sous tension.

Installation et remplacement de l'unité SSD mSATA

Avant de commencer, imprimez ces instructions.

Certains modèles ThinkPad sont équipés d'une unité SSD mSATA. Vous pouvez remplacer l'unité SSD mSATA par une nouvelle que vous pouvez acheter auprès d'un revendeur ou d'un partenaire commercial Lenovo. Pour remplacer l'unité SSD mSATA, lisez les conditions préalables suivantes.

Remarques :

- Vous pouvez également remplacer l'unité SSD mSATA par une carte mini-PCI Express pour réseau étendu sans fil.
- Ne remplacez l'unité SSD mSATA que si vous devez la faire réparer.

Conditions préalables

Lorsque vous procédez au changement de l'unité SSD mSATA, veillez à respecter les consignes suivantes.

Attention : Lorsque vous manipulez une unité SSD mSATA :

- Ne faites pas tomber l'unité SSD mSATA et ne l'exposez pas à des chocs. Placez l'unité SSD mSATA sur un tissu ou toute autre matière permettant d'absorber les chocs.
- N'effectuez aucune pression sur le capot de l'unité SSD mSATA.

L'unité SSD mSATA est très fragile. Toute manipulation incorrecte peut endommager voire détruire définitivement les données.

Avant de retirer l'unité SSD mSATA, effectuez une copie de sauvegarde de toutes les données du disque, puis éteignez l'ordinateur.

Ne retirez jamais l'unité SSD mSATA lorsque le système est en cours d'exécution, en mode veille ou en mode hibernation.

Si une unité SSD mSATA est disponible sur votre ordinateur, procédez comme suit pour remplacer l'unité SSD mSATA :

1. Mettez l'ordinateur hors tension, puis débranchez le boîtier d'alimentation et tous les câbles de l'ordinateur. Attendez que l'intérieur de l'ordinateur refroidisse avant d'effectuer les procédures suivantes.
2. Rabattez l'écran de l'ordinateur et retournez ce dernier.
3. Retirez la batterie. Pour plus d'informations, reportez-vous aux instructions de la section « Remplacement de la batterie » à la page 124.
4. Retirez le clavier. Pour plus d'informations, reportez-vous aux instructions de la section « Remplacement du clavier » à la page 126.
5. Retirez le repose-mains. Pour plus d'informations, reportez-vous aux instructions de la section « Remplacement du repose-mains » à la page 130.

6. Retirez la vis. La carte s'éjecte.

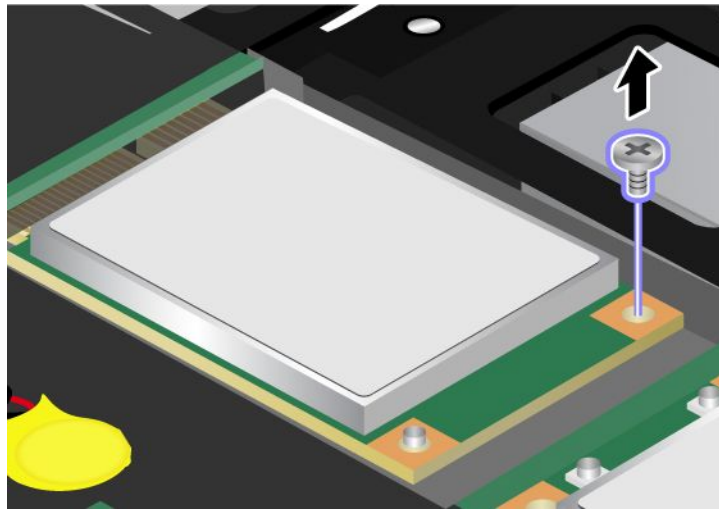

7. Retirez la carte.

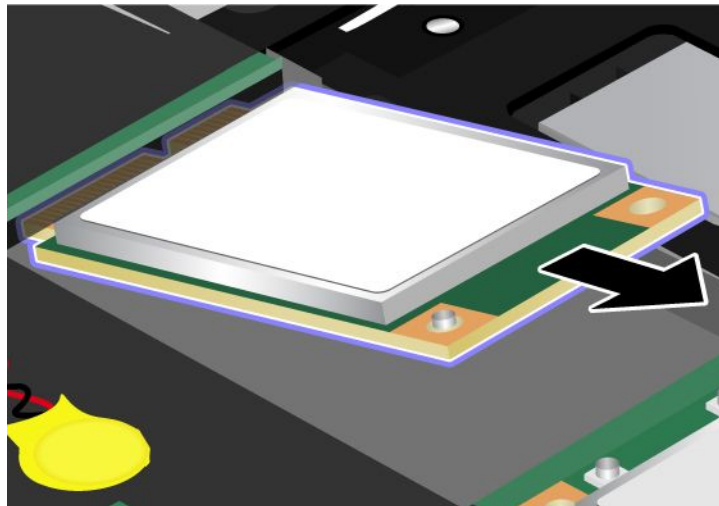

- Alignez le bord de contact de la nouvelle unité de disque dur mSATA sur le contact femelle correspondant.

Remarque : Vous pouvez également remplacer l'unité SSD mSATA par une carte mini-PCI Express pour réseau étendu sans fil.

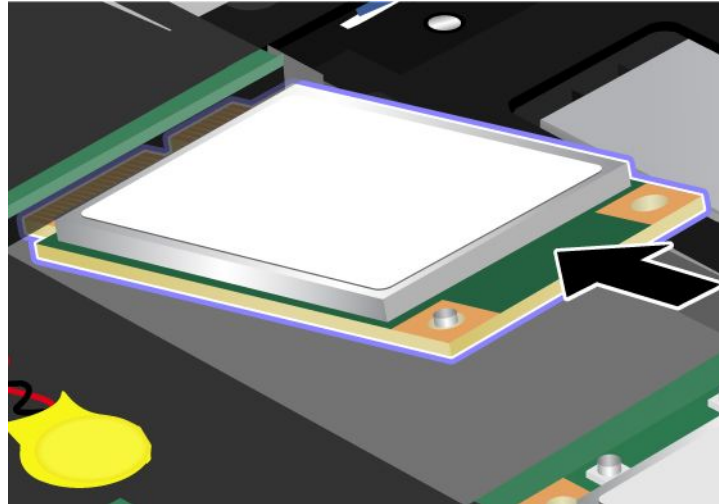

- Faites pivoter la carte vers le bas, jusqu'à ce qu'elle s'enclenche **1**. Fixez la carte à l'aide de la vis **2**.

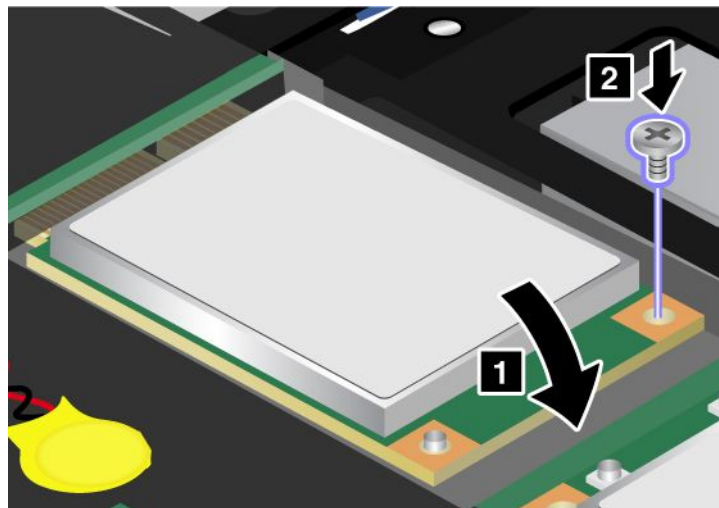

- Réinstallez le repose-mains. Pour plus d'informations, reportez-vous aux instructions de la section « Remplacement du repose-mains » à la page 130.
- Réinstallez le clavier. Pour plus d'informations, reportez-vous aux instructions de la section « Remplacement du clavier » à la page 126.
- Réinstallez la batterie. Pour plus d'informations, reportez-vous aux instructions de la section « Remplacement de la batterie » à la page 124.
- Remettez l'ordinateur à l'endroit. Branchez le boîtier d'alimentation et les câbles sur l'ordinateur, puis mettez-le sous tension.

Remplacement de la mémoire

Avant de commencer, imprimez ces instructions.

Conditions préalables

Lorsque vous procédez au changement de la mémoire, veillez à respecter les consignes suivantes :

Remarque : La vitesse d'exploitation du kit de mémoire dépend de la configuration système de votre ordinateur et de son association avec le kit de mémoire installé sur l'ordinateur. Dans certaines conditions, la mémoire de votre ordinateur risque de pas fonctionner à la vitesse maximale.

Attention : Avant de commencer à installer un module, touchez une table en métal ou tout autre objet en métal mis à la terre. Cela permet de réduire le niveau d'électricité statique présent dans votre corps. L'électricité statique risque d'endommager la barrette SO-DIMM.

Pour remplacer la barrette SO-DIMM, procédez comme suit :

1. Mettez l'ordinateur hors tension, puis débranchez le boîtier d'alimentation et tous les câbles de l'ordinateur.
2. Rabattez l'écran de l'ordinateur et retournez ce dernier.
3. Retirez la batterie. Pour plus d'informations sur le remplacement de la batterie, reportez-vous à la section « Remplacement de la batterie » à la page 124.

4. Desserrez les vis du cache de l'emplacement de mémoire **1** et retirez le cache **2**.

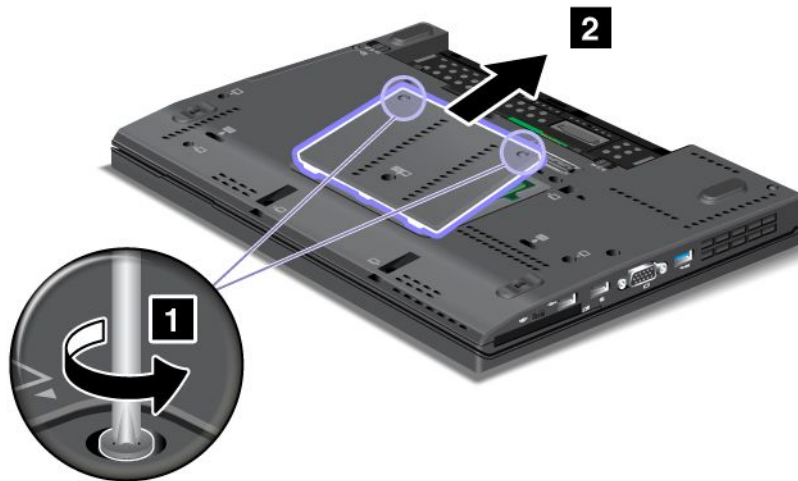

Si les deux emplacements mémoire contiennent déjà une barrette SO-DIMM, retirez-en une afin d'insérer la nouvelle barrette. Pour ce faire, appuyez simultanément sur les loquets situés sur les côtés du connecteur **1**. Conservez-la en lieu sûr en vue d'un usage ultérieur **2**.

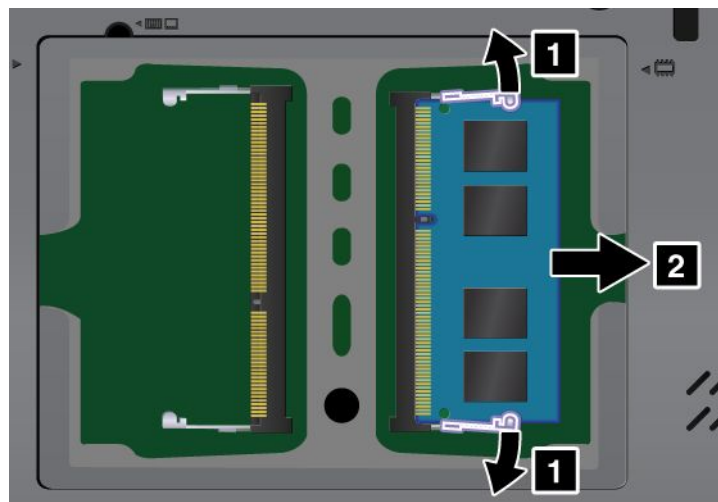

5. Repérez l'encoche sur le côté du bord de contact de la barrette SO-DIMM que vous installez.

Attention : Pour éviter d'endommager la barrette SO-DIMM, ne touchez pas les contacts.

6. Le côté avec encoche orienté vers le côté du bord de contact du connecteur, insérez la barrette SO-DIMM dans le connecteur en l'inclinant d'environ 20 degrés **1**, puis appuyez fermement sur la barrette **2**.

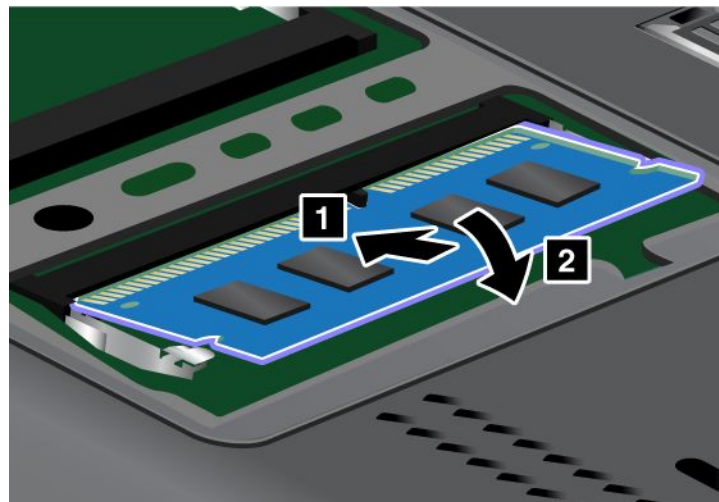

Remarque : Si vous installez un module de mémoire dans l'un des deux emplacements mémoire, installez-le dans celui du bas.

7. Faites pivoter la barrette SO-DIMM vers le bas, jusqu'à ce qu'elle s'enclenche.
8. Vérifiez que la barrette SO-DIMM est bien fixée et ne peut être déplacée facilement.
9. Replacez le cache de l'emplacement de mémoire **1**, fermez-le, puis serrez les vis **2**.

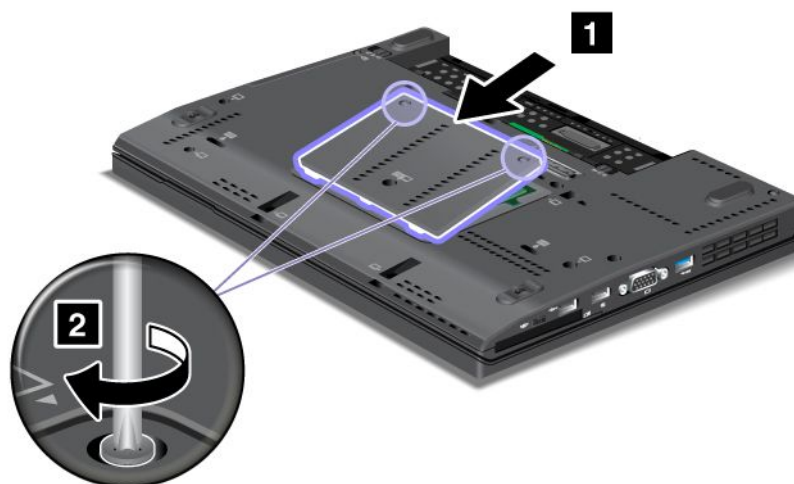

10. Remettez la batterie en place, remettez l'ordinateur à l'endroit et reconnectez les câbles. Pour plus d'informations sur le remplacement de la batterie, reportez-vous à la section « Remplacement de la batterie » à la page 124.

Pour vous assurer que la barrette SO-DIMM est correctement installée, effectuez les opérations suivantes :

1. Allumez l'ordinateur.
2. Lorsque l'écran d'accueil du logiciel s'affiche, appuyez sur la touche F1. ThinkPad Setup s'ouvre. L'option «Installed memory» indique la quantité totale de mémoire installée dans votre ordinateur.

Remplacement de la carte SIM

Avant de commencer, imprimez ces instructions.

Votre ThinkPad peut nécessiter une carte SIM (Subscriber Identification Module) pour établir une connexion étendue (WAN - Wide Area Network). Suivant les pays, la carte SIM peut être déjà installée dans votre ordinateur ou être fournie à part, avec le reste du matériel livré avec votre ordinateur.

Si les cartes SIM se trouvent dans le colis de livraison, une carte factice est installée dans le logement pour carte SIM. Conformez-vous alors aux instructions suivantes.

Si la carte factice se trouve dans l'emballage, la carte SIM est alors déjà installée dans le logement pour carte SIM et aucune étape d'installation supplémentaire n'est nécessaire.

Remarque : La carte SIM est identifiée par la puce montée sur l'un de ses côtés.

Pour remplacer la carte SIM, procédez comme suit :

1. Mettez l'ordinateur hors tension, puis débranchez le boîtier d'alimentation et tous les câbles de l'ordinateur.
2. Rabattez l'écran de l'ordinateur et retournez ce dernier.
3. Retirez la batterie. Pour plus d'informations, reportez-vous aux instructions de la section « Remplacement de la batterie » à la page 124.
4. Recherchez le logement pour carte SIM dans le compartiment de batterie ouvert. Retirez la carte.

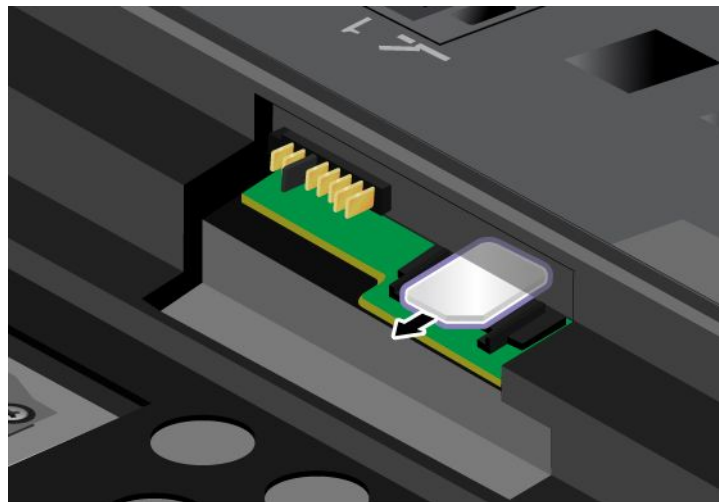

5. Insérez fermement la carte SIM dans le logement.

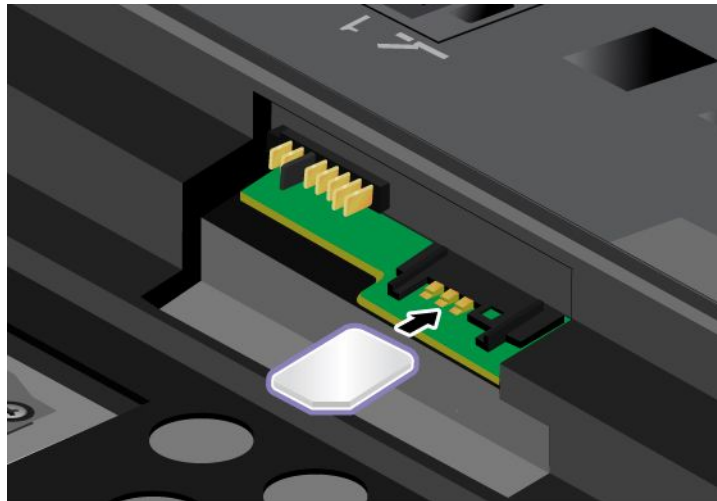

Remarque : Assurez-vous de bien insérer la carte SIM jusqu'au fond de son logement.

6. Remettez la batterie en place. Pour plus d'informations, reportez-vous à la section « Remplacement de la batterie » à la page 124.
7. Remettez l'ordinateur à l'endroit, puis reconnectez les câbles.

Chapitre 7. Étendre les possibilités de votre ordinateur

Cette rubrique traite de l'installation des périphériques et des moyens de tirer parti des fonctions haute technologie de votre ordinateur.

- « Recherche d'options ThinkPad » à la page 159
- « ThinkPad Ultrabase Series 3 » à la page 159
- « ThinkPad Port Replicator Series 3, ThinkPad Mini Dock Series 3 et ThinkPad Mini Dock Plus Series 3 » à la page 169

Recherche d'options ThinkPad

Si vous voulez étendre les fonctions de votre ordinateur, Lenovo dispose d'un certain nombre d'accessoires et de mises à niveau de matériel pour satisfaire vos besoins. Ces options comprennent des modules de mémoire et de stockage, des modems, des cartes réseau, des stations d'accueil et des duplicateurs de ports, des batteries, des boîtiers d'alimentation, des imprimantes, des scanners, des claviers, des souris, etc.

Vous pouvez vous les procurer auprès de Lenovo 24 heures sur 24, 7 jours sur 7 en passant par le World Wide Web. Il vous suffit pour cela d'une connexion Internet et d'une carte de crédit.

Pour effectuer vos achats auprès de Lenovo, accédez au site suivant :
<http://www.lenovo.com/accessories/services/index.html>

ThinkPad Ultrabase Series 3

Votre ThinkPad X220, X220i, X220 Tablet convertible et X220i Tablet convertible prennent en charge le ThinkPad Ultrabase Series 3.

Une fois que l'ordinateur est connecté au ThinkPad Ultrabase Series 3, vous pouvez utiliser les ports de cette dernière à la place de ceux de l'ordinateur.

Lorsque l'ordinateur est connecté au ThinkPad Ultrabase Series 3, ne soulevez jamais l'ensemble en saisissant uniquement l'ordinateur. Tenez également le dispositif ThinkPad.

Pour plus de détails concernant le ThinkPad Ultrabase Series 3, reportez-vous aux rubriques suivantes :

- « Vue du dessus du ThinkPad Ultrabase Series 3 » à la page 160
- « Vue du dessous du ThinkPad Ultrabase Series 3 » à la page 161
- « Connexion d'un ThinkPad Ultrabase Series 3 » à la page 161
- « Déconnexion d'un ThinkPad Ultrabase Series 3 » à la page 163
- « Fonction de sécurité » à la page 165

Vue du dessus du ThinkPad Ultrabase Series 3

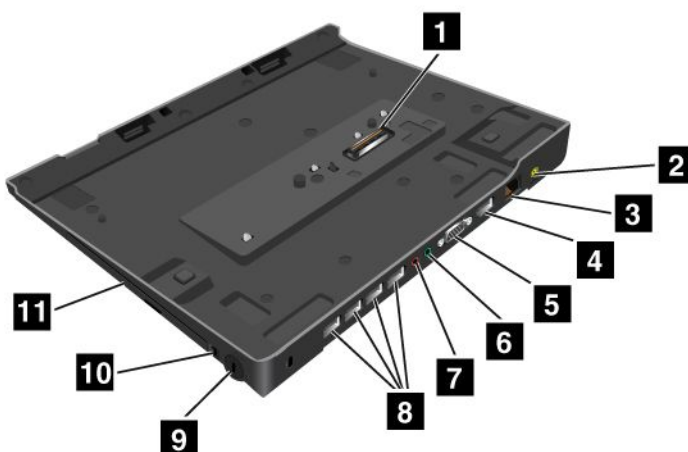

1 Le **port de connexion de la station d'accueil** est utilisé pour connecter l'ordinateur ThinkPad au ThinkPad Ultrabase Series 3.

2 La **prise d'alimentation** correspond à l'endroit où vous branchez l'adaptateur secteur.

3 Le **port Ethernet** permet de connecter le ThinkPad Ultrabase Series 3 à un réseau local.

4 Le **connecteur DisplayPort** permet de connecter un périphérique d'affichage compatible.

5 Le **port d'écran** permet de connecter un écran externe ou un projecteur à votre ordinateur.

6 La **prise pour casque**, une prise de 3,5 mm de diamètre, permet de connecter un casque stéréo externe.

7 La **prise de micro**, une prise de 3,5 mm de diamètre, permet de connecter un micro externe.

8 Le **port USB Universal Serial Bus** permet de connecter des périphériques conformes à l'interface USB.

9 Le **dispositif de sécurité** permet de verrouiller la station d'accueil.

10 La **clé de verrouillage du système** permet de verrouiller le bouton d'éjection.

11 La **baie** est destinée à l'unité de disque optique ou à la seconde unité de disque dur.

Vue du dessous du ThinkPad Ultrabase Series 3

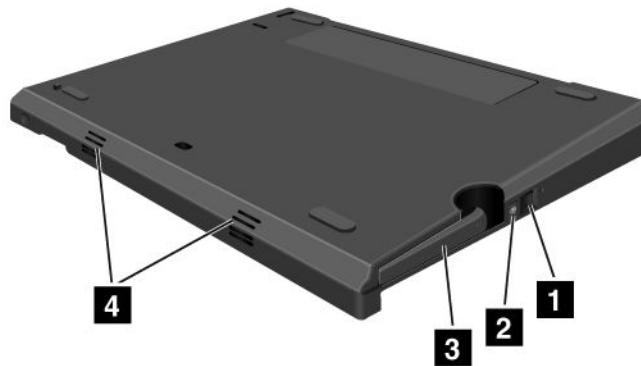

1 En appuyant sur le bouton d'**éjection**, vous pouvez indiquer au système d'exploitation de préparer le retrait de la station d'accueil.

2 Le **voyant de la station d'accueil** s'allume en rouge lorsque l'ordinateur est sur la station d'accueil. Il clignote lorsque vous appuyez sur le bouton d'éjection.

3 Le **levier d'éjection** déconnecte l'ordinateur du ThinkPad Ultrabase Series 3.

4 Les **trous** correspondent aux haut-parleurs système.

Connexion d'un ThinkPad Ultrabase Series 3

Attention : Déconnectez l'alimentation secteur de votre ordinateur avant de le connecter au ThinkPad Ultrabase Series 3. Le port de l'adaptateur secteur risque d'être endommagé si vous le laissez connecté pendant que l'ordinateur se trouve sur une station d'accueil

Vous pouvez connecter l'ordinateur à chaud ou en mode veille au ThinkPad Ultrabase Series 3. La connexion à chaud consiste à connecter l'ordinateur au ThinkPad Ultrabase Series 3 pendant qu'il est en cours d'exécution, la connexion en mode veille consiste à connecter l'ordinateur au ThinkPad Ultrabase Series 3 pendant qu'il se trouve en mode veille.

Lors d'une connexion à chaud ou en mode veille, respectez les conditions suivantes :

- Pour une connexion à chaud : l'indicateur d'accueil du ThinkPad Ultrabase Series 3 doit s'allumer au bout de quelques seconde.
- Pour une connexion en mode veille : lorsque l'ordinateur sort du mode veille, l'indicateur d'accueil du ThinkPad Ultrabase Series 3 doit s'allumer.

Pour connecter l'ordinateur au ThinkPad Ultrabase Series 3, procédez comme suit :

1. Vérifiez que la clé de verrouillage système du ThinkPad Ultrabase Series 3 est en position déverrouillée (verticale).

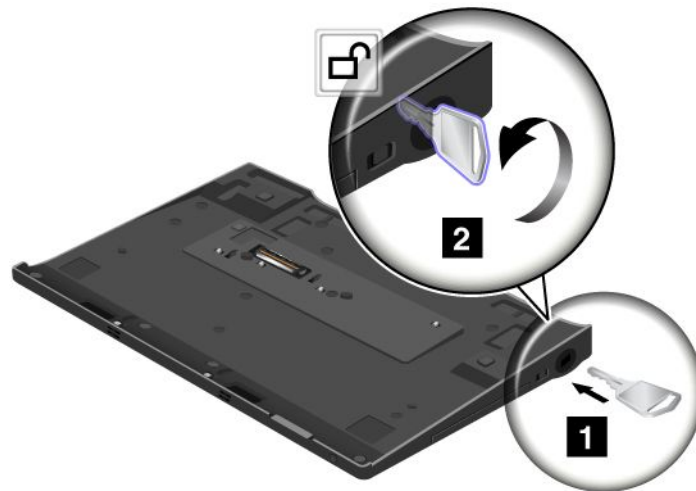

2. Aligned le devant de l'ordinateur avec l'avant du ThinkPad Ultrabase Series 3.



3. Vérifiez que les guides du ThinkPad Ultrabase Series 3 sont alignés avec les trous de l'ordinateur **1**. Ensuite, installez l'ordinateur **2**. L'indicateur d'accueil s'allume.



4. Lorsque l'ordinateur est déjà connecté au ThinkPad Ultrabase Series 3, vous pouvez démarrer l'ordinateur.



Remarque : Vous pouvez tourner la clé de la station d'accueil dans le sens des aiguilles d'une montre. Ensuite, conservez la clé de sécurité dans un endroit sûr. Ne la perdez pas, sinon, vous ne pourrez pas déconnecter l'ordinateur du ThinkPad Ultrabase Series 3.

Déconnexion d'un ThinkPad Ultrabase Series 3

Attention : Ne déconnectez pas votre ordinateur du ThinkPad Ultrabase Series 3 tant que l'indicateur d'accueil du ThinkPad Ultrabase Series 3 clignote ou est allumé. Attendez que l'indicateur d'accueil s'éteigne. Si vous procédez à la déconnexion alors que l'indicateur clignote ou est allumé, le système émet un bip, et l'ordinateur risque de s'arrêter.

Vous ne pouvez pas déconnecter l'ordinateur du ThinkPad Ultrabase Series 3 à chaud ou en mode veille. La déconnexion à chaud consiste à déconnecter l'ordinateur du ThinkPad Ultrabase Series 3 pendant qu'il est en cours d'exécution, la déconnexion en mode veille consiste à déconnecter l'ordinateur du ThinkPad Ultrabase Series 3 pendant qu'il se trouve en mode veille.

Pour procéder à une déconnexion à chaud, procédez selon les étapes suivantes :

Sous Windows 7 et Windows Vista :

1. Cliquez sur **Démarrer**, puis appuyez sur le bouton de la flèche de défilement vers la droite.
2. Sélectionnez le **retrait de la station d'accueil**.
3. Vérifiez que l'indicateur d'accueil du ThinkPad Ultrabase Series 3 est éteint.

Sous Windows XP :

1. Sélectionnez le **retrait de la station d'accueil** dans le menu **Démarrer**.
2. Vérifiez que l'indicateur d'accueil du ThinkPad Ultrabase Series 3 est éteint.

Remarque : Le retrait brutal de l'UltraBase pendant le fonctionnement de l'ordinateur et sans avoir effectué les procédures ci-dessus est susceptible de provoquer un blocage ou un dysfonctionnement du système.

Pour procéder à une déconnexion à chaud, appuyez sur le **bouton d'éjection** du ThinkPad Ultrabase Series 3. Le système sortira ensuite du mode pause avec un message **OK**. Vérifiez que l'indicateur d'accueil du ThinkPad Ultrabase Series 3 est éteint. L'ordinateur retourne en mode veille.

Si vous déconnectez l'ordinateur à chaud ou en mode veille, vérifiez les éléments suivants :

- les périphériques connectés aux ports USB, série et parallèle ne sont pas en cours d'utilisation.
- toute connexion à un modem ou un connecteur Ethernet est terminée.
- la batterie est complètement chargée.

Pour déconnecter l'ordinateur du ThinkPad Ultrabase Series 3, procédez comme suit :

1. Vérifiez que la clé de verrouillage système du ThinkPad Ultrabase Series 3 est en position déverrouillée (verticale).



2. Rabattez l'écran de l'ordinateur.
3. Si vous déconnectez l'ordinateur à chaud, appuyez sur le bouton d'éjection du ThinkPad Ultrabase Series 3. Vérifiez ensuite que l'indicateur d'empêchement de l'éjection du ThinkPad Ultrabase Series 3 est éteint et que l'indicateur Prêt pour l'éjection est allumé.
4. Dégagez le levier d'éjection sur le côté gauche du ThinkPad Ultrabase Series 3 **1** jusqu'à ce que l'ordinateur se soulève, puis retirez l'ordinateur **2**.

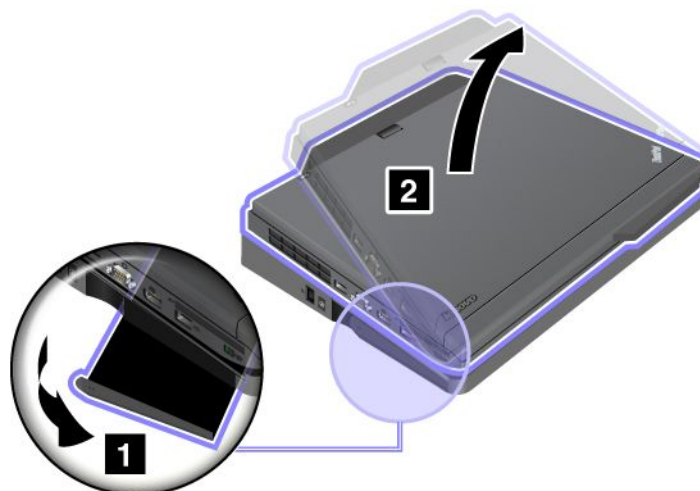

Fonction de sécurité

Le verrouillage de sécurité du ThinkPad Ultrabase Series 3 propose deux positions.

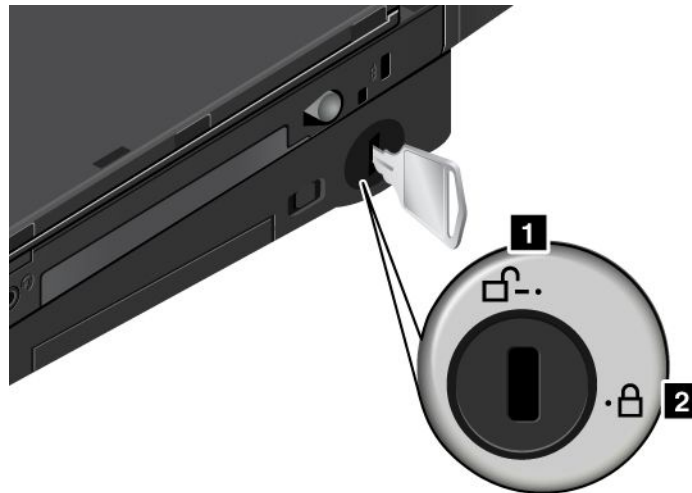

1 Position non verrouillée :

Si le verrou de l'UltraBase est dans cette position, votre ordinateur n'est pas sécurisé.

2 Position de base du verrou :

Si le verrou de l'UltraBase est dans cette position, le ThinkPad Ultrabase Series 3 est verrouillé et l'ordinateur ne peut pas être retiré du ThinkPad Ultrabase Series 3. Le périphérique Serial Ultrabay Slim est également verrouillé et ne peut pas être retiré de l'UltraBase.

Remarque : Conservez la clé de sécurité dans un endroit sûr. Ne la perdez pas, sinon, vous ne pourrez pas déconnecter l'ordinateur du ThinkPad Ultrabase Series 3.

Si vous attachez un antivol au dispositif de sécurité du ThinkPad Ultrabase Series 3, celui-ci ne peut pas être déplacé, ce qui permet de sécuriser votre ordinateur et le ThinkPad Ultrabase Series 3.

Remarque : Vous devez vous procurer l'antivol dans le commerce. Il vous incombe d'évaluer, de sélectionner et mettre en oeuvre les dispositifs de verrouillage et de sécurité.

Batterie ThinkPad 19+

Votre ThinkPad X220/X220i et ThinkPad X220/X220i Tablet convertible prennent en charge la batterie ThinkPad 19+.

Avec la batterie ThinkPad 19+, vous pouvez prolonger la durée de fonctionnement de votre ordinateur portable.

Lorsque l'ordinateur est connecté à la batterie ThinkPad 19+, ne tenez jamais l'ordinateur seul pour saisir l'ensemble ordinateur. Tenez également le dispositif ThinkPad.

Vue du dessus



1 Le **port de connexion de la station d'accueil** est utilisé pour connecter l'ordinateur ThinkPad à la batterie ThinkPad 19+.

Vue du dessous

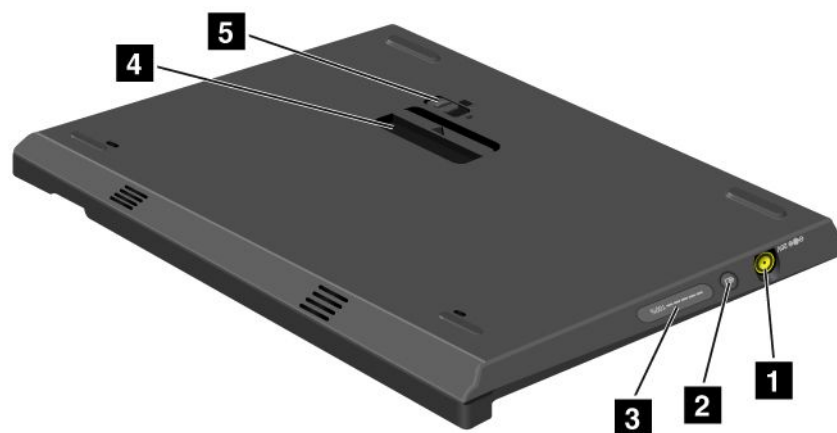

1 La **prise d'alimentation** correspond à l'endroit où vous branchez l'adaptateur secteur.

2 Lorsque vous appuyez sur le **bouton voyant**, le **voyant d'état** affiche l'état de charge de la batterie ThinkPad 19+.

3 Le **voyant d'état** affiche l'état de charge de la batterie ThinkPad 19+.

4 Le **levier d'éjection** permet de libérer la batterie ThinkPad 19+ du port de connexion de la station d'accueil sur l'ordinateur.

5 Le **loquet de la batterie** permet d'éviter que le **levier d'éjection** ne soit libéré.

Connexion d'une batterie ThinkPad 19+

Attention : Déconnectez l'adaptateur secteur de l'ordinateur avant de connecter la batterie ThinkPad 19+. Le port de l'adaptateur secteur risque d'être endommagé si vous le laissez connecté pendant que l'ordinateur se trouve sur une station d'accueil.

Pour connecter une batterie ThinkPad 19+, procédez comme suit :

1. Alignez le devant de l'ordinateur avec l'avant de la batterie ThinkPad 19+.



2. Vérifiez que les guides de la batterie ThinkPad 19+ sont alignés avec les trous de l'ordinateur **1**. Ensuite, installez l'ordinateur **2**.



Déconnexion d'une batterie ThinkPad 19+

Pour déconnecter une batterie ThinkPad 19+, procédez comme suit :

1. Faites glisser le loquet de la batterie vers la gauche en position déverrouillée.



2. Relâchez le levier d'éjection **2** et soulevez la batterie ThinkPad 19+.



Chargement d'une batterie ThinkPad 19+

La batterie ThinkPad 19+ ne peut pas être chargée séparément.

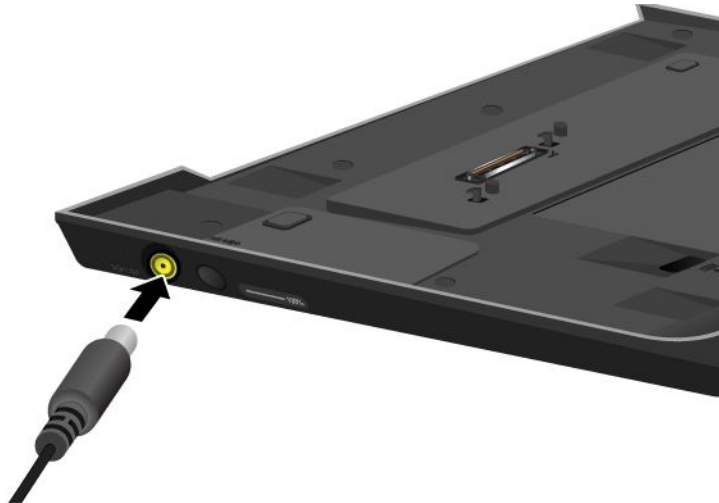

La batterie ThinkPad 19+ peut également être chargée à l'aide d'un ordinateur.



Lorsque la batterie ThinkPad 19+ est chargée à l'aide d'un ordinateur, la batterie principale et la batterie ThinkPad 19+ peuvent être chargées simultanément.

ThinkPad Port Replicator Series 3, ThinkPad Mini Dock Series 3 et ThinkPad Mini Dock Plus Series 3

Remarque : Seuls les modèles ThinkPad X220 et X220i prennent en charge le ThinkPad Port Replicator Series 3, le ThinkPad Mini Dock Series 3 et le ThinkPad Mini Dock Plus Series 3.

Une fois que l'ordinateur est connecté au ThinkPad Port Replicator Series 3, au ThinkPad Mini Dock Series 3 ou au ThinkPad Mini Dock Plus Series 3, vous pouvez utiliser leurs connecteurs respectifs à la place de ceux de l'ordinateur.

Lorsque l'ordinateur est connecté au ThinkPad Port Replicator Series 3, au ThinkPad Mini Dock Series 3 ou au ThinkPad Mini Dock Plus Series 3, ne tenez jamais l'ordinateur seul pour saisir l'ensemble ordinateur/dispositif ThinkPad. Tenez également le dispositif ThinkPad.

Pour plus d'informations sur le duplicateur de ports ThinkPad Series, la mini station d'accueil ThinkPad Series 3 ou la mini station d'accueil ThinkPad Plus Series 3, reportez-vous aux rubriques suivantes :

- « Vue avant » à la page 170
- « Vue arrière » à la page 173
- « Connexion d'un ThinkPad Port Replicator Series 3, d'un ThinkPad Mini Dock Series 3 ou d'un ThinkPad Mini Dock Plus Series 3 » à la page 176
- « Déconnexion d'un ThinkPad Port Replicator Series 3, d'un ThinkPad Mini Dock Series 3 et d'un ThinkPad Mini Dock Plus Series 3 » à la page 178
- « Fonction de sécurité » à la page 180
- « Utilisation de la clé de verrouillage du système » à la page 182

Vue avant

ThinkPad Port Replicator Series 3

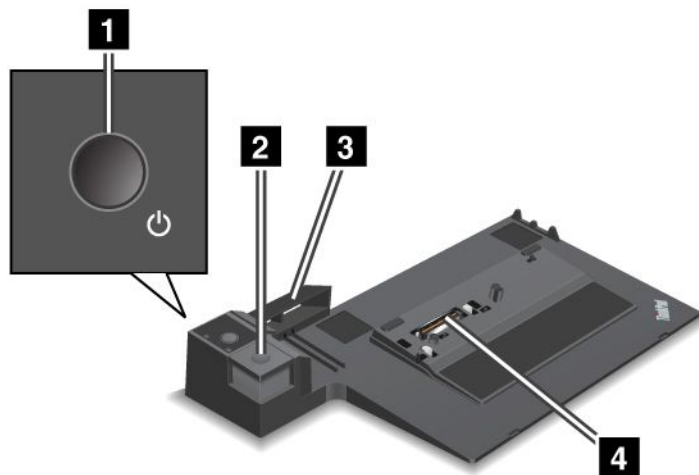

- 1** L'**interrupteur** assure la mise sous et hors tension de l'ordinateur.
- 2** Le **bouton d'éjection** permet de retirer l'ordinateur du ThinkPad Port Replicator Series 3.
- 3** L'**adaptateur coulissant** est un guide utilisé pour aligner le port de connexion de la station d'accueil sur l'ordinateur lorsque vous connectez le ThinkPad Port Replicator Series 3.
- 4** Le **port de connexion de la station d'accueil** permet de connecter l'ordinateur.

ThinkPad Mini Dock Series 3

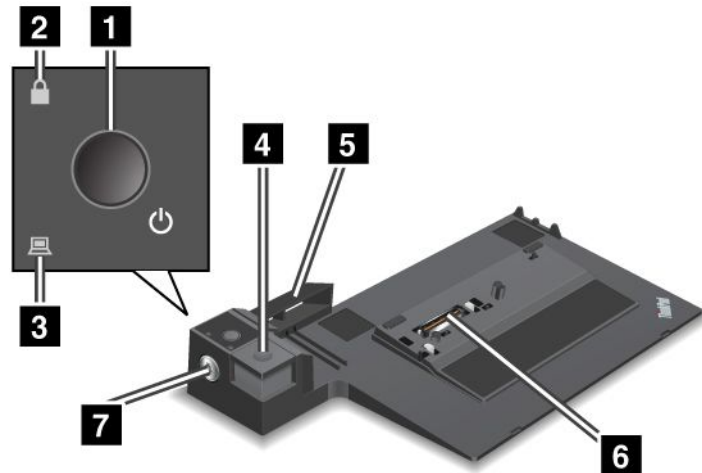

1 L'**interrupteur** assure la mise sous et hors tension de l'ordinateur.

2 Le **voyant de verrouillage par clé** est allumé lorsque le clé de verrouillage du système est sur la position Verrouillé. Lorsque la clé de verrouillage du système est sur la position Verrouillé, le bouton d'éjection du ThinkPad Mini Dock Series 3 est verrouillé et vous ne pouvez pas connecter ni retirer l'ordinateur.

3 Le **voyant de la station d'accueil** est allumé lorsque l'ordinateur est sur la station d'accueil.

4 Le **bouton d'éjection** permet de libérer le ThinkPad Mini Dock Series 3.

5 L'**adaptateur coulissant** est un guide utilisé pour aligner le port de connexion de la station d'accueil sur l'ordinateur lorsque vous connectez le ThinkPad Mini Dock Series 3.

6 Le **port de connexion de la station d'accueil** permet de connecter l'ordinateur.

7 La **clé de verrouillage du système** permet de verrouiller le bouton d'éjection.

ThinkPad Mini Dock Plus Series 3

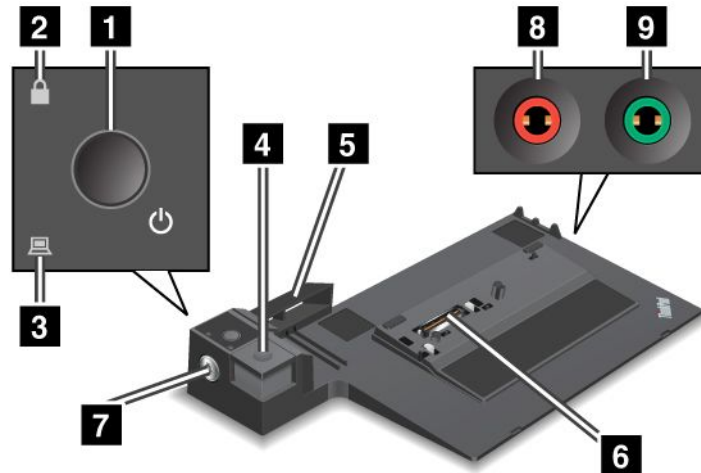

- 1** L'**interrupteur** assure la mise sous et hors tension de l'ordinateur.
- 2** Le **voyant de verrouillage par clé** est allumé lorsque le clé de verrouillage du système est sur la position Verrouillé. Lorsque la clé de verrouillage du système est sur la position Verrouillé, le bouton d'éjection du ThinkPad Mini Dock Plus Series 3 est verrouillé et vous ne pouvez pas connecter ni retirer l'ordinateur.
- 3** Le **voyant de la station d'accueil** est allumé lorsque l'ordinateur est sur la station d'accueil.
- 4** Le **bouton d'éjection** libère le ThinkPad Mini Dock Plus Series 3 lorsque vous appuyez dessus.
- 5** L'**adaptateur coulissant** est un guide utilisé pour aligner le port de connexion de la station d'accueil sur l'ordinateur lorsque vous connectez le ThinkPad Mini Dock Plus Series 3.
- 6** Le **port de connexion de la station d'accueil** permet de connecter l'ordinateur.
- 7** La **clé de verrouillage du système** permet de verrouiller le bouton d'éjection.
- 8** La **prise de micro**, une prise de 3,5 mm de diamètre, permet de connecter un micro externe.
- 9** La **prise pour casque**, une prise de 3,5 mm de diamètre, permet de connecter un casque stéréo externe.

Vue arrière

ThinkPad Port Replicator Series 3

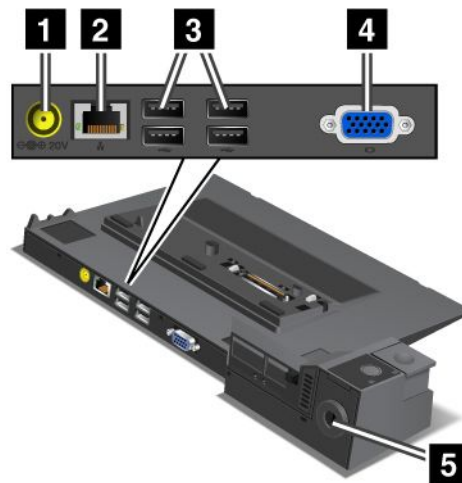

1 La prise d'alimentation permet de connecter le boîtier d'alimentation.

2 Le connecteur Ethernet est destiné à la connexion du ThinkPad Port Replicator Series 3 à un réseau local Ethernet. Le voyant du connecteur est identique à celui de l'ordinateur.

Remarques :

- Vous ne pouvez pas utiliser le câble Token Ring pour ce connecteur.
- Vous pouvez utiliser ce connecteur pour Ethernet 10BASE-T/100BASE-TX/1000BASE-T.

Si vous connectez l'ordinateur au ThinkPad Port Replicator Series 3 et si vous utilisez un connecteur Ethernet, utilisez le connecteur Ethernet au ThinkPad Port Replicator Series 3, et non pas celui de l'ordinateur.

3 Les ports USB permettent de connecter des périphériques USB 1.1 et USB 2.0.

4 Le port d'écran externe permet de connecter un écran externe.

Remarque : Si vous connectez l'ordinateur au ThinkPad Port Replicator Series 3 et si vous utilisez un port d'écran externe, utilisez le port d'écran externe du ThinkPad Port Replicator Series 3, et non pas celui de l'ordinateur.

5 Lorsque vous connectez un antivol à la clé de sécurité, le bouton d'éjection est verrouillé afin que l'ordinateur ne puisse pas être retiré du ThinkPad Port Replicator Series 3.

ThinkPad Mini Dock Series 3

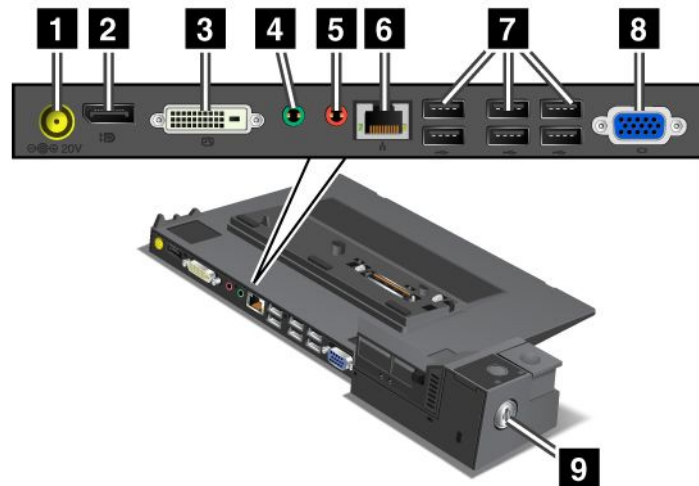

1 La **prise d'alimentation** permet de connecter le boîtier d'alimentation.

2 Le **DisplayPort** permet de connecter un périphérique d'affichage.

3 Le **port DVI** permet de brancher un écran compatible avec l'interface Single-Link DVI.

Remarque : Le port DVI fournit uniquement une interface numérique. Ce connecteur peut être utilisé avec un ordinateur compatible avec l'interface DVI via une station d'accueil uniquement.

4 La **prise pour casque**, une prise de 3,5 mm de diamètre, permet de connecter un casque stéréo externe.

5 La **prise de micro**, une prise de 3,5 mm de diamètre, permet de connecter un micro externe.

6 Le **connecteur Ethernet** permet de connecter le ThinkPad Mini Dock Series 3 à un réseau LAN Ethernet. Le voyant du connecteur est identique à celui de l'ordinateur.

Remarques :

- Vous ne pouvez pas utiliser le câble Token Ring pour ce connecteur.
- Vous pouvez utiliser ce connecteur pour Ethernet 10BASE-T/100BASE-TX/1000BASE-T.

Si vous connectez l'ordinateur au ThinkPad Mini Dock Series 3 et si vous utilisez un connecteur Ethernet, utilisez le connecteur Ethernet du ThinkPad Mini Dock Series 3, et non pas celui de l'ordinateur.

7 Les **ports USB** permettent de connecter des périphériques USB 1.1 et USB 2.0.

8 Le **port d'écran externe** permet de connecter un écran externe.

Remarque : Si vous connectez l'ordinateur au ThinkPad Mini Dock Series 3 et si vous utilisez un écran externe, utilisez le connecteur d'écran externe du ThinkPad Mini Dock Series 3, et non pas celui de l'ordinateur.

9 Lorsque vous attachez un antivol au **dispositif de sécurité**, le bouton d'éjection est verrouillé afin que l'ordinateur ne puisse pas être retiré du ThinkPad Mini Dock Series 3.

ThinkPad Mini Dock Plus Series 3

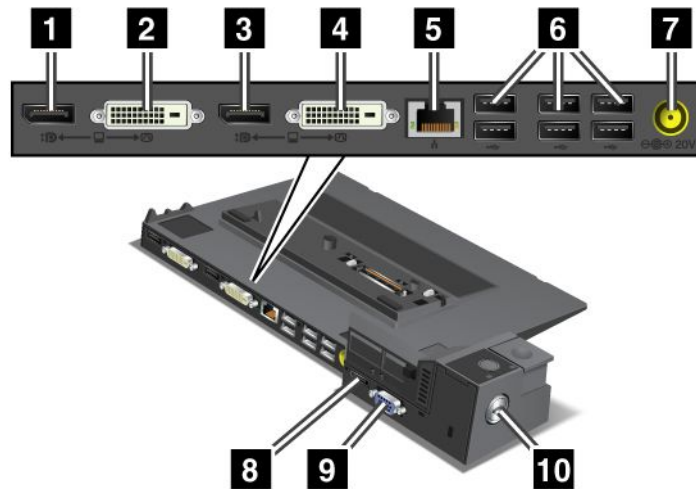

1 Le **DisplayPort** permet de connecter un périphérique d'affichage.

2 Le **port DVI** permet de brancher un écran compatible avec l'interface Single-Link DVI.

Remarque : Le port DVI fournit uniquement une interface numérique. Ce connecteur peut être utilisé avec un ordinateur compatible avec l'interface DVI via une station d'accueil uniquement.

3 Le **DisplayPort** permet de connecter un périphérique d'affichage.

4 Le **port DVI** permet de brancher un écran compatible avec l'interface Single-Link DVI.

Remarque : Le port DVI fournit uniquement une interface numérique. Ce connecteur peut être utilisé avec un ordinateur compatible avec l'interface DVI via une station d'accueil uniquement.

5 Le **connecteur Ethernet** permet de connecter le ThinkPad Mini Dock Plus Series 3 à un réseau local Ethernet. Le voyant du connecteur est identique à celui de l'ordinateur.

Remarques :

- Vous ne pouvez pas utiliser le câble Token Ring pour ce connecteur.
- Vous pouvez utiliser ce connecteur pour Ethernet 10BASE-T/100BASE-TX/1000BASE-T.

Si vous connectez l'ordinateur au ThinkPad Mini Dock Plus Series 3 et si vous utilisez un connecteur Ethernet, utilisez le connecteur Ethernet du ThinkPad Mini Dock Plus Series 3, et non pas celui de l'ordinateur.

6 Les **ports USB** permettent de connecter des périphériques USB 1.1 et USB 2.0.

7 La **prise d'alimentation** permet de connecter le boîtier d'alimentation.

8 Le connecteur **eSATA** permet de connecter un périphérique eSATA.

9 Le **port d'écran externe** permet de connecter un écran externe.

Remarque : Si vous connectez l'ordinateur au ThinkPad Mini Dock Plus Series 3 et si vous utilisez un écran externe, utilisez le connecteur d'écran externe du ThinkPad Mini Dock Plus Series 3, et non pas celui de l'ordinateur.

10 Lorsque vous fixez un antivol au **dispositif de sécurité**, le bouton d'éjection est verrouillé afin que l'ordinateur ne puisse pas être retiré du ThinkPad Mini Dock Plus Series 3.

Connexion d'un ThinkPad Port Replicator Series 3, d'un ThinkPad Mini Dock Series 3 ou d'un ThinkPad Mini Dock Plus Series 3

Pour connecter l'ordinateur à un ThinkPad Port Replicator Series 3, un ThinkPad Mini Dock Series 3 ou un ThinkPad Mini Dock Plus Series 3, procédez comme suit :

Les illustrations suivantes concernent la mini station d'accueil ThinkPad Series 3 ou ThinkPad Plus Series 3. La procédure est la même pour le duplicateur de ports ThinkPad Series 3.

Remarques :

- Avant de connecter votre ordinateur au ThinkPad Port Replicator Series 3, au ThinkPad Mini Dock Series 3 ou au ThinkPad Mini Dock Plus Series 3, débranchez le boîtier d'alimentation de l'ordinateur.
 - Si votre ordinateur est en fonctionnement, vérifiez qu'aucune opération impliquant des périphériques rattachés à un port USB et USB/eSATA n'est en cours. Vérifiez également qu'aucune connexion à un connecteur Ethernet n'est active.
 - Avant de connecter votre ordinateur au ThinkPad Mini Dock Series 3 ou au ThinkPad Mini Dock Plus Series 3, vérifiez que la clé de verrouillage système est en place et qu'elle est en position déverrouillée (horizontale).
1. Pour connecter l'ordinateur, vérifiez que la clé de verrouillage du système est en place et sur la position Déverrouillé (horizontale) pour le ThinkPad Mini Dock Series 3 ou le ThinkPad Mini Dock Plus Series 3. Veillez à ôter l'antivol pour le ThinkPad Port Replicator Series 3.

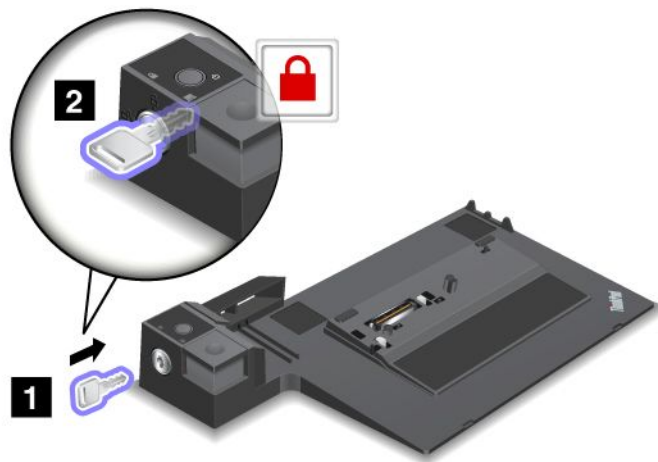

2. Appuyez sur le bouton du ThinkPad Mini Dock Series 3 ou du ThinkPad Mini Dock Plus Series 3 **1**. Faites glisser l'adaptateur coulissant dans la direction indiquée par la flèche **2**.

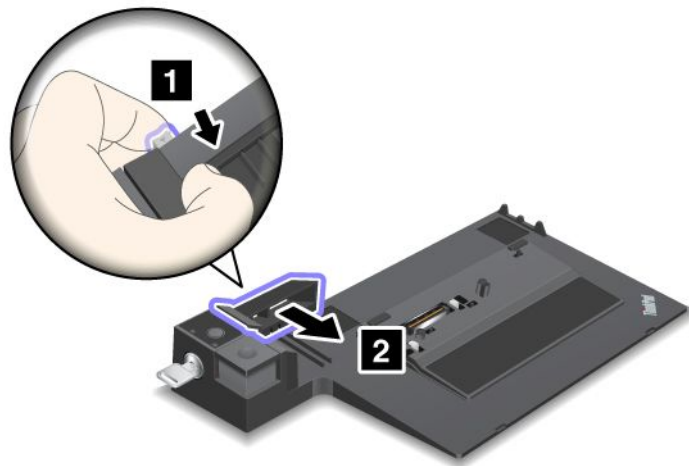

3. Installez l'ordinateur sur la plateforme du ThinkPad Mini Dock Series 3 ou du ThinkPad Mini Dock Plus Series 3, en vérifiant l'alignement entre l'angle supérieur gauche de l'ordinateur et la plaque de guidage du ThinkPad Mini Dock Series 3 ou du ThinkPad Mini Dock Plus Series 3.

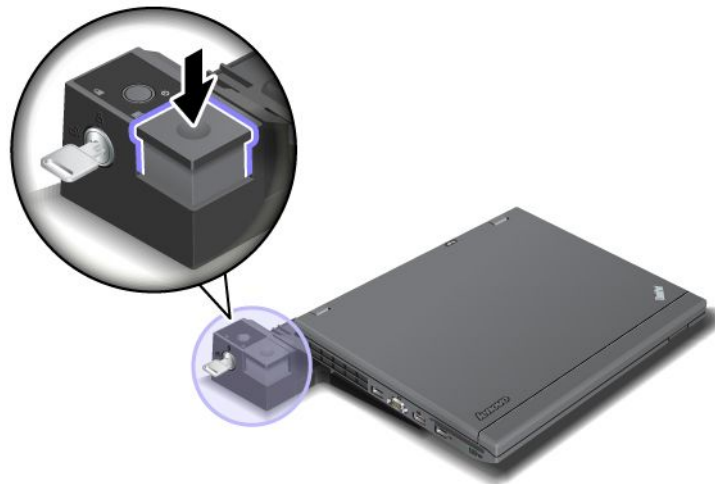

4. Insérez l'ordinateur dans le ThinkPad Mini Dock Series 3 ou le ThinkPad Mini Dock Plus Series 3, sur toute sa longueur et jusqu'au déclic. L'ordinateur est à présent connecté au ThinkPad Mini Dock Series 3 ou au ThinkPad Mini Dock Plus Series 3.

Remarque : Si le voyant d'installation-retrait ne s'allume pas après avoir connecté le ThinkPad Mini Dock Series 3 ou le ThinkPad Mini Dock Plus Series 3, cela signifie que l'ordinateur n'est pas correctement connecté à la station d'accueil. Vérifiez le boîtier d'alimentation de la station d'accueil ou déconnectez-le et reconnectez-le. Connectez ensuite l'ordinateur à la station d'accueil.

Remarques :

- Si vous connectez votre ordinateur au ThinkPad Port Replicator Series 3, au ThinkPad Mini Dock Series 3 ou au ThinkPad Mini Dock Plus Series 3, mais que vous ne branchez pas le boîtier d'alimentation de ces derniers à la prise d'alimentation, votre ordinateur passe en mode d'alimentation sur batterie.

- Si votre ordinateur ainsi que le ThinkPad Port Replicator Series 3, le ThinkPad Mini Dock Series 3 ou le ThinkPad Mini Dock Plus Series 3 sont connectés à des boîtiers d'alimentation distincts, votre ordinateur passe d'abord en mode batterie, puis il passe en mode d'alimentation secteur.
- Si, dans l'une des deux situations décrites précédemment, la batterie de votre ordinateur est déconnectée ou si elle n'est pas chargée, votre ordinateur s'éteint.

Connexion d'un écran externe au ThinkPad Mini Dock Plus Series 3

Le groupe 1 (figure du haut) et le groupe 2 (figure du bas) sont indépendants l'un de l'autre. Chaque groupe dispose d'un DisplayPort et d'une interface DVI. Si vous connectez un écran à un DisplayPort et une interface DVI figurant dans un même groupe, le DisplayPort est inactif.

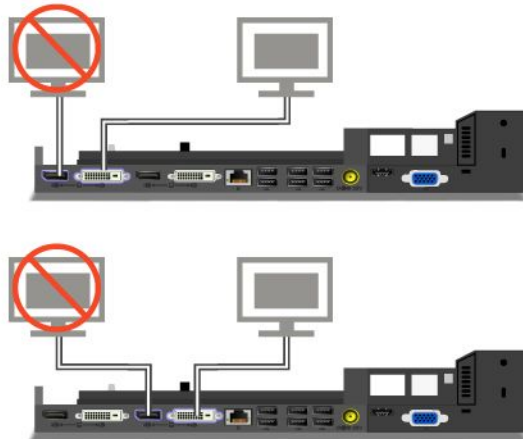

Déconnexion d'un ThinkPad Port Replicator Series 3, d'un ThinkPad Mini Dock Series 3 et d'un ThinkPad Mini Dock Plus Series 3

Pour déconnecter l'ordinateur du ThinkPad Mini Dock Series 3 et du ThinkPad Mini Dock Plus Series 3, procédez comme suit :

1. Vérifiez les éléments suivants :
 - Les périphériques branchés sur les ports USB ne sont pas en cours d'utilisation.
 - Aucune connexion à un port Ethernet n'est active.
 - Les périphériques branchés sur un port eSATA ne sont pas en cours d'utilisation (ThinkPad Mini Dock Plus Series 3).
2. Vérifiez que la clé de verrouillage du système du ThinkPad Mini Dock Series 3 ou du ThinkPad Mini Dock Plus Series 3 est en place et sur la position Déverrouillé (horizontale).

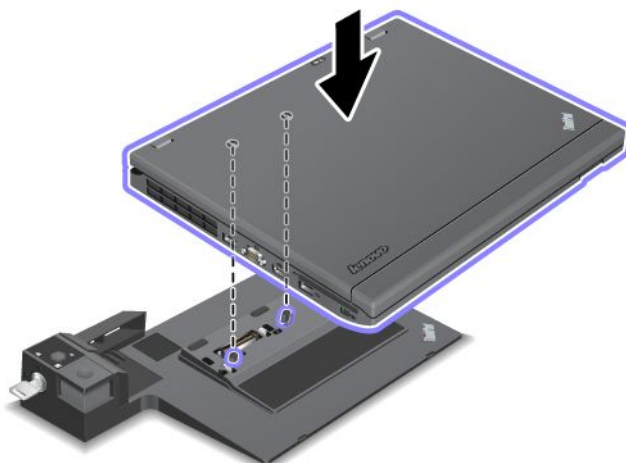

3. Appuyez sur le bouton d'éjection **1** jusqu'à ce que l'ordinateur se soulève. Ensuite, saisissez les deux côtés de l'ordinateur et retirez le carter de l'ordinateur **2**.

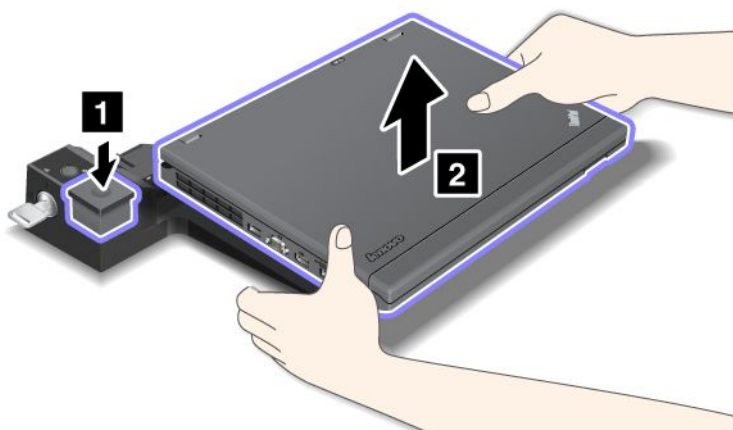

Pour déconnecter votre ordinateur du duplicateur de ports ThinkPad Series 3, procédez comme suit :

Remarques :

- Si votre ordinateur est en fonctionnement, vérifiez qu'aucune opération impliquant des périphériques rattachés au port USB n'est en cours. Vérifiez également qu'aucune connexion Ethernet n'est active.
 - Vérifiez que la batterie est complètement chargée.
1. Assurez-vous que tous les périphériques éjectables connectés au ThinkPad Port Replicator Series 3 sont arrêtés.
 2. Appuyez sur le bouton d'éjection **1** jusqu'à ce que l'ordinateur se soulève. Ensuite, saisissez les deux côtés de l'ordinateur et retirez le carter de l'ordinateur **2**.

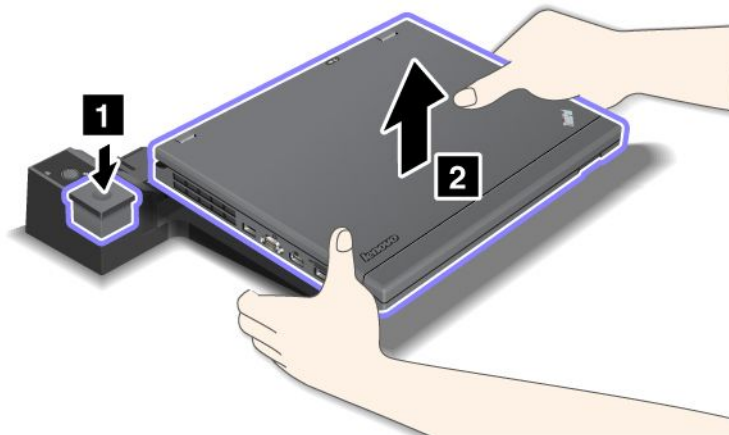

Fonction de sécurité

Le ThinkPad Port Replicator Series 3, le ThinkPad Mini Dock Series 3 et le ThinkPad Mini Dock Plus Series 3 sont équipés d'un dispositif de sécurité. En fixant un antivol à un câble, vous pouvez attacher le ThinkPad Port Replicator Series 3, le ThinkPad Mini Dock Series 3 ou le ThinkPad Mini Dock Plus Series 3 à un objet lourd, tel qu'un bureau.

Si vous utilisez le duplicateur de ports ThinkPad série 3 et que vous connectez un antivol, le bouton d'éjection est également verrouillé afin que l'ordinateur ne puisse pas être déconnecté du duplicateur de ports ThinkPad série 3.

Si vous utilisez le ThinkPad Mini Dock Series 3 ou le ThinkPad Mini Dock Plus Series 3 et fixez un antivol, le bouton d'éjection n'est pas verrouillé. Pour le verrouiller, utilisez la clé de verrouillage du système.

Lenovo ne fournit pas d'antivol. Vous devez vous en procurer un. Il vous incombe d'évaluer, de sélectionner et de mettre en oeuvre tous les dispositifs de verrouillage et de sécurité. Lenovo ne porte aucun jugement et n'assure aucune garantie sur le fonctionnement, la qualité ou les performances de tels dispositifs.

Fixez un antivol au ThinkPad Mini Dock Plus Series 3 en procédant comme suit :

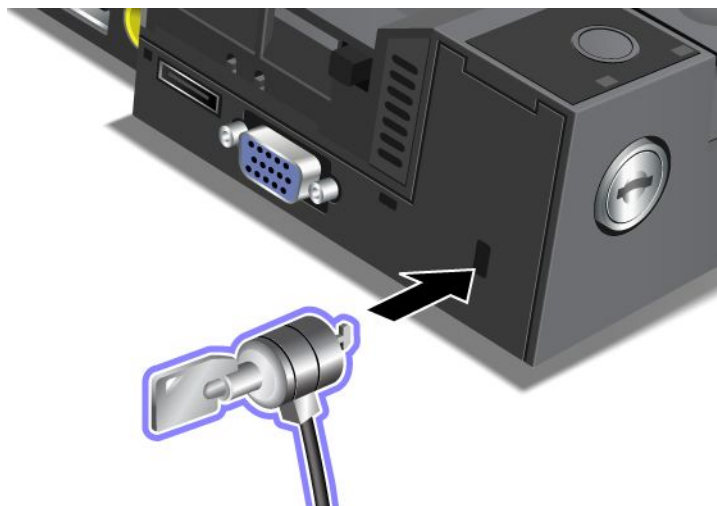

Fixez un antivol au ThinkPad Mini Dock Series 3 en procédant comme suit :

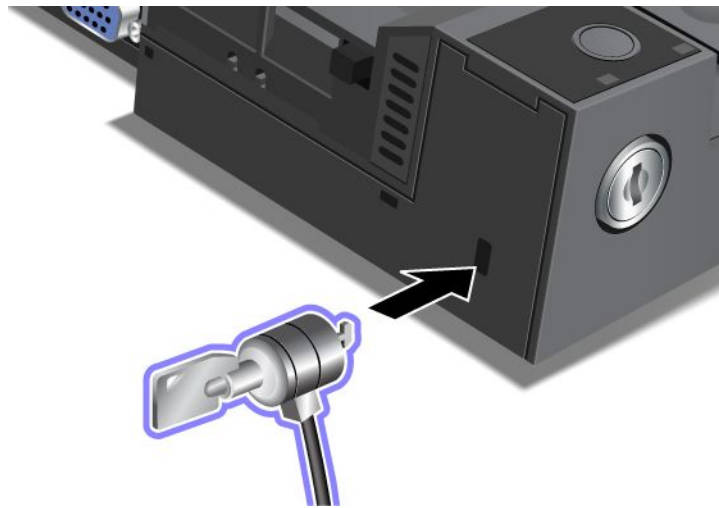

Fixez un antivol au ThinkPad Port Replicator Series 3 en procédant comme suit :

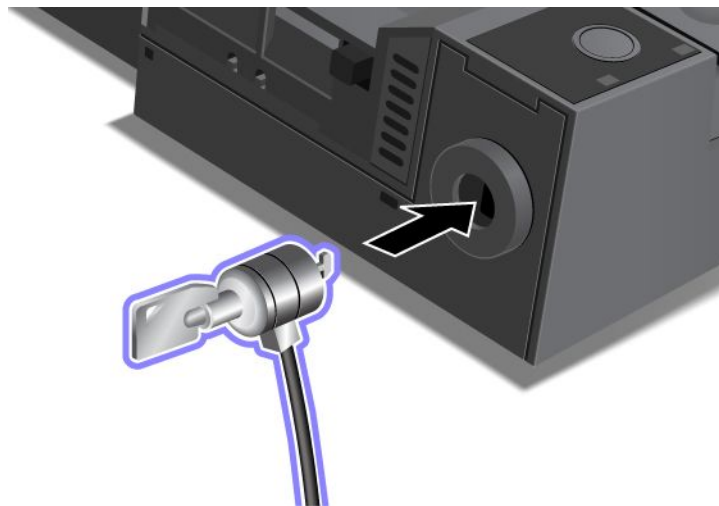

Utilisation de la clé de verrouillage du système

La clé de verrouillage du système a deux positions : Déverrouillé et Verrouillé.

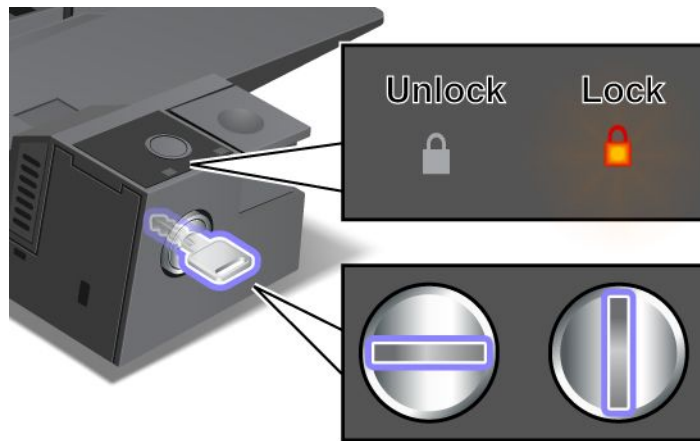

Lorsque la clé se trouve sur la position Verrouillé, le bouton d'éjection du ThinkPad Mini Dock Series 3 ou du ThinkPad Mini Dock Plus Series 3 est verrouillé et vous ne pouvez pas retirer l'ordinateur. Le voyant de verrouillage est allumé lorsque le bouton d'éjection est verrouillé.

Chapitre 8. Configuration avancée

Bien qu'il soit indispensable de protéger les fichiers, les données et les paramètres de l'unité de disque dur ou de l'unité SSD, il se peut que vous deviez installer un nouveau système d'exploitation ou de nouveaux pilotes de périphérique, mettre à jour l'interface UEFI BIOS ou récupérer des logiciels préinstallés. Voici quelques indications qui vous aideront à manipuler correctement votre ordinateur pour qu'il fonctionne au maximum de ses capacités.

- « Installation d'un nouveau système d'exploitation » à la page 183
- « Installation de pilotes de périphérique » à la page 188
- « ThinkPad Setup » à la page 192
- « Utilisation de la gestion de systèmes » à la page 211

Installation d'un nouveau système d'exploitation

Si vous installez un nouveau système d'exploitation sur votre ordinateur, vous devez installer en parallèle les fichiers supplémentaires et les pilotes de périphérique ThinkPad correspondants. Les fichiers nécessaires se trouvent dans les répertoires suivants de votre unité SSD ou de votre unité de disque dur :

- Les fichiers supplémentaires du système d'exploitation pris en charge se trouvent dans le répertoire C:\SWTOOLS\OSFIXES.
- Les pilotes de périphérique du système d'exploitation pris en charge sont fournis dans le répertoire C:\SWTOOLS\DRIVERS.
- Les applications logicielles préalablement chargées se trouvent dans le répertoire C:\SWTOOLS\APPS.

Remarques :

- Le processus d'installation du nouveau système d'exploitation supprime toutes les données de votre disque dur, notamment les sauvegardes et les images stockées dans un dossier masqué à l'aide du programme Rescue and Recovery.
- Si vous ne trouvez pas les fichiers supplémentaires, les pilotes de périphérique et les logiciels d'application requis sur l'unité de disque dur ou si vous voulez recevoir des mises à jour et les toutes dernières informations associées, consultez le site web à l'adresse suivante : <http://www.lenovo.com/support/site.wss/document.do?sitestyle=lenovo&Indocid=tpad-matrix>

Avant de commencer

Avant de procéder à l'installation du système d'exploitation, effectuez les opérations suivantes :

- Copiez tous les sous-répertoires et fichiers du répertoire C:\SWTOOLS sur une unité de stockage amovible, pour éviter de perdre des fichiers pendant l'installation.
- Imprimez les rubriques utiles. Consultez la rubrique concernant votre système d'exploitation :
 - « Windows 7 » à la page 184
 - « Windows Vista » à la page 185
 - « Windows XP » à la page 186

Remarques : Si l'ordinateur fonctionne sous Windows Vista SP2 ou Windows 7,

- les versions 32 bits de Windows ne prennent pas en charge les fonctions du système UEFI ou BIOS. Pour tirer le meilleur parti des fonctions du système UEFI ou BIOS 64 bits, utilisez des versions 64 bits de Windows.

- Si vous souhaitez démarrer l'environnement de récupération Windows (WinRE) en utilisant une version 64 bits du DVD d'installation de Microsoft Windows, vous ne devez pas modifier le paramètre initial **UEFI/Legacy Boot** dans ThinkPad Setup. Le paramètre **UEFI/Legacy Boot** doit être le même que lors de l'installation de l'image du système d'exploitation Windows. Si tel n'est pas le cas, un message d'erreur s'affiche.

Pour le code pays ou région requis pour l'installation, utilisez l'un des codes suivants :

Pays ou région : Code

Chine : SC
Danemark : DK
Finlande : FI
France : FR
Allemagne : GR
Italie : IT
Japon : JP
Pays-Bas : NL
Pays-Bas : NL
Norvège : NO
Espagne : SP
Suède : SV
Taïwan et Hong Kong : TC
Etats-Unis : US

Installation de Windows 7

Avant de commencer, imprimez ces instructions.

Pour installer Windows 7 et les logiciels correspondants sur votre ordinateur, procédez comme suit :

1. Lancez le programme ThinkPad Setup.
2. Sélectionnez le menu **Startup**.
3. Sélectionnez **UEFI/Legacy Boot**.
4. Effectuez l'une des opérations suivantes :
 - Si vous souhaitez installer le système d'exploitation Windows 7 32 bits, sélectionnez **Legacy Only** ou **Both**.
 - Si vous souhaitez installer le système d'exploitation Windows 7 64 bits en mode Legacy, sélectionnez **Legacy Only**.
 - Si vous souhaitez installer le système d'exploitation Windows 7 64 bits en mode UEFI, sélectionnez **UEFI Only**.
5. Appuyez sur F10.
6. Pour installer Windows 7, insérez le DVD d'installation correspondant dans l'unité de DVD, puis procédez à l'installation. Redémarrez l'ordinateur puis suivez les instructions qui s'affichent à l'écran.
7. Installez Intel Chipset Support pour Windows 2000/XP/Vista/7. Pour ce faire, reportez-vous à la section « Installation d'Intel Chipset Support pour Windows 2000/XP/Vista/7 » à la page 191.
8. Installez les pilotes de périphérique. Pour ce faire, reportez-vous à la section « Installation des pilotes et des logiciels » à la page 191.

Installation de correctifs de registre pour Windows 7

Installez les correctifs de registre suivants :

- Correctif de registre pour Enabling Wake Up on LAN from Standby for Energy Star

- Correctif pour la détection du disque dur

Pour installer ces correctifs de registre, accédez au site Web suivant :
<http://www.lenovo.com/support>

Installation des modules de mise à jour pour Windows 7

Les modules de mise à jour pour Windows 7 figurent dans le répertoire suivant :
C:\SWTOOLS\OSFIXES\.

Le nom de chaque sous-dossier correspond au numéro d'un module de correction. Pour obtenir des informations sur chaque module de correction, accédez à la page d'accueil de la Base de connaissances Microsoft à l'adresse <http://support.microsoft.com/>, tapez le numéro du module de correction voulu dans la zone de recherche, puis cliquez sur **Rechercher**.

Remarque : L'adresse du site Web est susceptible d'être modifiée sans préavis. Si la page d'accueil ne s'affiche pas, recherchez-la à partir de la page principale de Microsoft.

Pour installer un module de correction, exécutez le fichier EXE dans un sous-dossier et suivez les instructions qui s'affichent.

Remarque : Si vous retirez l'unité de disque dur de l'ordinateur doté d'un processeur à unité principale unique et que vous l'installez dans un ordinateur doté d'un processeur à double unité principale, vous pouvez y accéder. Le contraire n'est pas vrai : si vous retirez l'unité de disque dur de l'ordinateur doté d'un processeur à double unité principale et que vous l'installez dans un ordinateur doté d'un processeur à unité principale unique, vous ne pouvez pas y accéder.

Installation de Windows Vista

Avant de commencer, imprimez ces instructions.

Remarque : Votre ordinateur prend en charge Windows Vista avec le Service Pack 2. Avant de procéder à l'installation, veillez à installer le Service Pack 1.

Pour installer Windows Vista et les logiciels correspondants sur votre ordinateur, procédez comme suit :

1. Lancez le programme ThinkPad Setup.
2. Sélectionnez le menu **Startup**.
3. Sélectionnez **UEFI/Legacy Boot**.
4. Effectuez l'une des opérations suivantes :
 - Si vous souhaitez installer le système d'exploitation Windows Vista 32 bits, sélectionnez **Legacy Only** ou **Both**.
 - Si vous souhaitez installer le système d'exploitation Windows Vista 64 bits en mode Legacy, sélectionnez **Legacy Only**.
 - Si vous souhaitez installer le système d'exploitation Windows Vista 64 bits en mode UEFI, sélectionnez **UEFI Only**.
5. Appuyez sur F10.
6. Insérez le DVD d'installation pour Windows Vista Service Pack 1 dans l'unité de DVD, puis redémarrez l'ordinateur.
7. Suivez les instructions d'installation du système d'exploitation pour terminer l'installation du Service Pack 1 de Windows Vista.

8. Installez le Service Pack 2 de Windows Vista. Pour cela, utilisez le CD d'installation correspondant ou téléchargez le Service Pack 2 depuis le Centre de téléchargement Microsoft ou le site Web Update de Microsoft Windows.
9. Installez Intel Chipset Support pour Windows 2000/XP/Vista/7. Pour ce faire, reportez-vous à la section « Installation d'Intel Chipset Support pour Windows 2000/XP/Vista/7 » à la page 191.
10. Installez les pilotes de périphérique. Pour ce faire, reportez-vous à la section « Installation des pilotes et des logiciels » à la page 191.

Installation de correctifs de registre pour Windows Vista

Installez les correctifs de registre suivants :

- Correctif de registre pour Enabling Device Initiated Power Management on SATA
- Correctif de registre pour Enabling USB S3 Power Management
- Correctif de registre pour la modification des délais IDLE IRP par le lecteur d'empreintes digitales
- Correctif de registre pour Enabling Wake Up on LAN from Standby for Energy Star
- Correctif de registre pour improve USB device detection on resume from sleep
- Correctif pour la détection du disque dur

Pour installer ces correctifs de registre, accédez au site Web suivant :
<http://www.lenovo.com/support>

Installation des modules de mise à jour pour Windows Vista

Les modules de mise à jour pour Windows Vista figurent dans le répertoire suivant :
C:\SWTOOLS\OSFIXES\.

Le nom de chaque sous-dossier correspond au numéro d'un module de correction. Pour obtenir des informations sur chaque module de correction, accédez à la page d'accueil de la Base de connaissances Microsoft à l'adresse <http://support.microsoft.com/>, tapez le numéro du module de correction voulu dans la zone de recherche, puis cliquez sur **Rechercher**.

Remarque : L'adresse du site Web est susceptible d'être modifiée sans préavis. Si la page d'accueil ne s'affiche pas, recherchez-la à partir de la page principale de Microsoft.

Pour installer un module de correction, exécutez le fichier .exe dans un sous-dossier et suivez les instructions qui s'affichent.

Remarque : Si vous retirez l'unité de disque dur de l'ordinateur doté d'un processeur à unité principale unique et que vous l'installez dans un ordinateur doté d'un processeur à double unité principale, vous pouvez y accéder. Le contraire n'est pas vrai : si vous retirez l'unité de disque dur de l'ordinateur doté d'un processeur à double unité principale et que vous l'installez dans un ordinateur doté d'un processeur à unité principale unique, vous ne pouvez pas y accéder.

Installation de Windows XP

Avant de commencer, imprimez ces instructions.

Remarque : Seuls les ThinkPad X220 et ThinkPad X220i prennent en charge Windows XP.

Remarque : Votre ordinateur prend en charge Windows XP avec Service Pack 3. Avant de procéder à l'installation, veillez à installer le Service Pack 2.

Avant de procéder à l'installation du système d'exploitation, vous devez installer Intel Rapid Storage Technology Driver. Pour l'installer, connectez une unité de disquette à votre ordinateur. Si vous disposez d'une unité de disquette, respectez la procédure décrite ci-dessous.

Avant de procéder à l'installation du système d'exploitation, installez Intel Rapid Storage Technology Driver de la manière suivante :

Remarque : Intel Rapid Storage Technology Driver doit être installé avant le système d'exploitation. Sinon l'ordinateur ne répondra pas. Il affichera uniquement un écran bleu.

1. Connectez une unité de disquette à l'ordinateur.
2. Copiez Intel Rapid Storage Technology Driver de C:\SWTOOLS\DRIVERS\IMSM vers une disquette.
3. Pour vérifier si SATA AHCI est activé, lancez ThinkPad Setup.
4. Sélectionnez **Config**.
5. Sélectionnez **Serial ATA (SATA)**.
6. Sélectionnez **AHCI**.
7. Modifiez la séquence d'amorçage de votre ordinateur. Sélectionnez le menu **Startup**.
8. Sélectionnez **UEFI/Legacy Boot**.
9. Sélectionnez **Both** ou **Legacy Only**.
10. Appuyez sur F10.
11. Insérez le CD pour Windows XP Service Pack 2 dans l'unité de CD-ROM ou de DVD, puis redémarrez l'ordinateur.
12. Pour installer un pilote SCSI tiers, appuyez sur F6.
13. A l'invite, sélectionnez **S** pour spécifier un périphérique supplémentaire.
14. A l'invite, insérez la disquette que vous avez créée à l'étape 2, puis appuyez sur Entrée.
15. Faites défiler la liste des pilotes. Si le paramètre **SATA** de votre ordinateur est réglé sur **AHCI**, sélectionnez Intel® **Mobile Express Chipset SATA AHCI Controller**.
16. Pour poursuivre l'installation, appuyez de nouveau sur Entrée. Laissez la disquette dans l'unité jusqu'au réamorçage suivant. Vous devrez peut-être copier le logiciel une nouvelle fois à partir de la disquette si les fichiers sont copiés pendant la configuration.
17. Suivez les instructions d'installation du système d'exploitation pour terminer l'installation du Service Pack 2 de Windows XP.
18. Installez le Service Pack 3 de Windows XP. Pour ce faire, utilisez le *CD d'installation* correspondant ou téléchargez le Service Pack 3 depuis le Centre de téléchargement Microsoft ou le site Web Update de Microsoft Windows.
19. Installez Intel Chipset Support pour Windows 2000/XP/Vista/7. Pour ce faire, reportez-vous à la section « Installation d'Intel Chipset Support pour Windows 2000/XP/Vista/7 » à la page 191.
20. Appliquez le correctif PCMCIA Power Policy Registry Patch. Pour ce faire, accédez au répertoire C:\SWTOOLS\OSFIXES\PCMCIAPW\, puis cliquez deux fois sur install.bat. Suivez ensuite les instructions qui s'affichent.
21. Installez les pilotes de périphérique. Pour ce faire, reportez-vous à la section « Installation des pilotes et des logiciels » à la page 191.

Si vous ne disposez pas d'une unité de disquette, vous pouvez installer Intel Rapid Storage Technology Driver en procédant comme suit :

Remarque : Si vous sélectionnez **AHCI for Serial ATA (SATA)** dans le programme ThinkPad Setup avant d'installer Intel Rapid Storage Technology Driver, l'ordinateur ne répondra pas. Il affichera uniquement un écran bleu.

1. Lancez le programme ThinkPad Setup.
2. Sélectionnez **Config**.
3. Sélectionnez **Serial ATA (SATA)**.
4. Sélectionnez **Compatibility**.
5. Modifiez la séquence d'amorçage de votre ordinateur. Sélectionnez le menu **Startup**.
6. Sélectionnez **UEFI/Legacy Boot**.
7. Sélectionnez **Legacy Only** ou **Both**.
8. Appuyez sur F10.
9. Insérez le CD d'installation pour Windows XP Service Pack 2 dans l'unité de CD-ROM ou de DVD, puis redémarrez l'ordinateur.
10. Suivez les instructions d'installation du système d'exploitation pour terminer l'installation du Service Pack 2 de Windows XP.
11. Installez le Service Pack 3 de Windows XP. Pour ce faire, utilisez le *CD d'installation* correspondant ou téléchargez le Service Pack 3 depuis le Centre de téléchargement Microsoft ou le site Web Update de Microsoft Windows.
12. Exécutez Intel Rapid Storage Technology Driver. Pour ce faire, accédez au répertoire C:\DRIVERS\WIN\IRST\PREPARE et cliquez deux fois sur install.cmd.
13. Mettez l'ordinateur hors tension, puis remettez-le sous tension.
14. Lancez le programme ThinkPad Setup.
15. Sélectionnez **Config**.
16. Sélectionnez **Serial ATA (SATA)**.
17. Sélectionnez **AHCI**.
18. Démarrez Windows XP. L'Assistant Ajout de nouveau matériel détecté s'affiche.
19. Sélectionnez **Non, pas pour cette fois**, puis cliquez sur **Suivant**.
20. Sélectionnez **Installer à partir d'une liste ou d'un emplacement spécifié (utilisateurs expérimentés)**, puis cliquez sur **Suivant**.
21. Sélectionnez **Rechercher le meilleur pilote dans ces emplacements**, puis **Inclure cet emplacement dans la recherche** ; indiquez le chemin C:\DRIVERS\WIN\IRST, puis cliquez sur **Suivant**. La fenêtre Fin de l'Assistant Ajout de nouveau matériel détecté s'affiche.
22. Cliquez sur **Terminer**.
23. Lorsque la fenêtre Modification des paramètres système s'affiche, cliquez sur **Oui**. L'ordinateur redémarre.
24. Installez Intel Chipset Support pour Windows 2000/XP/Vista/7. Pour ce faire, reportez-vous à la section « Installation d'Intel Chipset Support pour Windows 2000/XP/Vista/7 » à la page 191.
25. Appliquez le correctif PCMCIA Power Policy Registry Patch. Pour ce faire, accédez au répertoire C:\SWTOOLS\OSFIXES\PCMCIAPW\, cliquez deux fois sur install.bat, puis suivez les instructions qui s'affichent.
26. Installez les pilotes de périphérique. Pour ce faire, reportez-vous à la section « Installation des pilotes et des logiciels » à la page 191.

Installation de pilotes de périphérique

Pour installer les pilotes de périphérique, accédez au site Web suivant :
<http://www.lenovo.com/support>

Installation du pilote de périphérique pour le lecteur de cartes Media Card 4 en 1

Pour utiliser le lecteur de cartes Media Card 4 en 1, vous devez télécharger et installer le pilote de périphérique du lecteur de cartes Multi Card Ricoh pour Windows XP/Vista x86/x64. Pour le télécharger, accédez au site Web Lenovo à l'adresse suivante :

<http://www.lenovo.com/support/site.wss/document.do?sitestyle=lenovo&Indocid=tpad-matrix>

Remarque : Si vous réinstallez entièrement Windows XP, veillez à installer tout d'abord le pilote RICOH SD/MMC Bus Host Adapter pour Windows 2000/XP 77sp05ww. Téléchargez le pilote de périphérique en vous rendant sur le site Web Lenovo à l'adresse <http://www.lenovo.com/support/site.wss/document.do?sitestyle=lenovo&Indocid=tpad-matrix>, puis installez-le.

Pour installer le pilote de périphérique, procédez comme suit :

1. Cliquez sur **Démarrer** → **Tous les programmes** → **Accessoires** → **Invite de commandes**. La fenêtre DOS s'affiche.
2. Tapez StandardInstall.bat à l'invite DOS. L'assistant de bienvenue dans l'installation du pilote de périphérique pour le pilote de support RICOH s'ouvre.
3. Cliquez sur **Suivant**. Si le pilote de périphérique est déjà installé, cliquez sur **Non**. Dans le cas contraire, suivez les instructions qui s'affichent.

Installation du logiciel de pilote pour USB 3.0

Si votre ordinateur prend en charge USB 3.0 et si vous avez réinstallé le système d'exploitation, pour utiliser USB 3.0 vous devez télécharger et installer le logiciel de pilote USB 3.0. Puis :

Sous Windows 7 et Windows Vista

1. Accédez au site Web Lenovo à l'adresse suivante : <http://www.lenovo.com/support/site.wss/document.do?sitestyle=lenovo&Indocid=HOME-LENOVO>. Sur ce site, recherchez votre modèle et affichez les liens concernant les pilotes.
2. Sélectionnez le pilote USB 3.0 pour 32 bits ou 64 bits et extrayez-le sur votre disque dur local.
3. Cliquez deux fois sur Setup.exe dans C:\DRIVERS\WIN\USB3.0\.
4. Cliquez sur **Suivant**. Si le pilote de périphérique est déjà installé, cliquez sur **Annuler**. Suivez les instructions qui s'affichent jusqu'à ce que l'installation soit terminée.

Sous Windows XP

1. Accédez au site Web Lenovo à l'adresse suivante : <http://www.lenovo.com/support/site.wss/document.do?sitestyle=lenovo&Indocid=HOME-LENOVO>. Sur ce site, recherchez votre modèle et affichez les liens concernant les pilotes.
2. Sélectionnez le pilote USB 3.0 pour 32 bits et extrayez-le sur votre disque dur local.
3. Cliquez deux fois sur Setup.exe dans C:\DRIVERS\WIN\USB3.0\.
4. Cliquez sur **Suivant**. Si le pilote de périphérique est déjà installé, cliquez sur **Annuler**. Suivez les instructions qui s'affichent jusqu'à ce que l'installation soit terminée.

Installation du fichier de contrôleurs ThinkPad pour Windows 2000/XP/Vista/7

Le fichier de contrôleurs ThinkPad pour Windows 2000/XP/Vista/7 se trouve dans le répertoire suivant : C:\SWTOOLS\DRIVERS\MONITOR.

Remarque : Si vous ne trouvez pas ce répertoire sur votre unité de disque dur ou l'unité SSD, téléchargez le fichier de contrôleurs ThinkPad pour Windows 2000/XP/Vista/7 sur le site Web de ThinkPad à l'adresse suivante :

<http://www.lenovo.com/support/site.wss/document.do?sitestyle=lenovo&Indocid=tpad-matrix>

Remarque : Avant d'installer ce fichier, assurez-vous que le pilote vidéo adapté a bien été installé.

Sous Windows 7

1. Cliquez avec le bouton droit de la souris sur le bureau, puis sur **Personnaliser**.
2. Cliquez sur **Affichages** sur la gauche.
3. Cliquez sur **Modifier les paramètres d'affichage**.
4. Cliquez sur **Paramètres avancés**.
5. Cliquez sur l'onglet **Ecran**.
6. Cliquez sur **Propriétés**.
7. Cliquez sur l'onglet **Pilote**.
8. Cliquez sur **Mettre à jour le pilote**.
9. Sélectionnez **Rechercher un pilote logiciel sur mon ordinateur**, puis cliquez sur **Me laisser choisir parmi une liste de pilotes de périphériques sur mon ordinateur**.
10. Cliquez sur **Disquette fournie**.
11. Indiquez le chemin «C:\SWTOOLS\DRIVERS\MONITOR» vers cet écran INF, puis cliquez sur **Ouvrir**.
12. Cliquez sur **OK**.
13. Confirmez le type d'affichage correct, puis cliquez sur **Suivant**.
14. L'installation sous Windows est terminée. Cliquez sur **Fermer**.
15. Cliquez sur le bouton **Fermer** pour activer les Propriétés d'affichage.
16. Cliquez sur **OK** dans l'onglet **Ecran**.
17. Cliquez sur **OK** et fermez la fenêtre des paramètres d'affichage.

Sous Windows Vista

1. Cliquez avec le bouton droit de la souris sur le bureau, puis sur **Personnaliser**.
2. Cliquez sur **Paramètres d'affichage**. La fenêtre Paramètres d'affichage s'ouvre.
3. Cliquez sur **Paramètres avancés**.
4. Cliquez sur l'onglet **Ecran**.
5. Cliquez sur **Propriétés**. (Sous Windows Vista, cliquez également sur **Continuer**.)
6. Cliquez sur l'onglet **Pilote**.
7. Cliquez sur **Mettre à jour le pilote**.
8. Sélectionnez **Rechercher un pilote logiciel sur mon ordinateur**, puis cliquez sur **Me laisser choisir parmi une liste de pilotes de périphériques sur mon ordinateur**.
9. Cliquez sur **Disquette fournie**.
10. Indiquez le chemin «C:\SWTOOLS\DRIVERS\MONITOR» vers cet écran INF, puis cliquez sur **Ouvrir**.
11. Cliquez sur **OK**.
12. Confirmez le type d'affichage correct, puis cliquez sur **Suivant**.
13. L'installation sous Windows est terminée. Cliquez sur **Fermer**.
14. Cliquez sur le bouton **Fermer** pour activer les Propriétés d'affichage.
15. Cliquez sur **OK** dans l'onglet **Ecran**.

16. Cliquez sur **OK** et fermez la fenêtre des paramètres d'affichage.

Sous Windows XP

1. Cliquez avec le bouton droit de la souris sur le bureau et sélectionnez **Propriétés** dans le menu contextuel.
2. Sélectionnez l'onglet **Paramètres**.
3. Cliquez sur l'onglet **Avancé**.
4. Activez l'onglet **Ecran**.
5. Sélectionnez **Ecran Plug and Play dans la liste des types d'écrans**.
6. Cliquez sur **Propriétés**.
7. Sélectionnez l'onglet **Pilote** et cliquez sur le bouton **Mettre à jour le pilote**. L'assistant de mise à jour du matériel s'affiche.
8. Sélectionnez **Non, pas pour cette fois** pour la mise à jour de la connexion à Windows Update, puis cliquez sur le bouton **Suivant**.
9. Sélectionnez **Installer à partir d'une liste ou d'un emplacement spécifié (utilisateurs expérimentés)**.
10. Cliquez sur **Suivant**.
11. Sélectionnez **Ne pas rechercher. Je vais choisir le pilote à installer**.
12. Cliquez sur **Suivant**.
13. Cliquez sur **Disquette fournie**.
14. Cliquez sur **Parcourir**.
15. Spécifiez «C:\SWTOOLS\DRIVERS\MONITOR» en tant que chemin d'accès et sélectionnez TPLCD.INF.
16. Cliquez sur **OK**.
17. Le système affichera l'écran ThinkPad. Cliquez sur **Suivant**. Le système copiera le fichier INF livré avec l'écran du ThinkPad ainsi que le profil de couleurs.
18. Cliquez sur **Terminer**, puis sur **Fermer**.
19. Cliquez sur l'onglet **Gestion des couleurs**.
20. Cliquez sur **Ajouter**.
21. Sélectionnez TPFLX.ICM ou TPLCD.ICM et cliquez sur le bouton **Ajouter**.
22. Cliquez sur **OK** et fermez la fenêtre des propriétés d'affichage.

Installation d'Intel Chipset Support pour Windows 2000/XP/Vista/7

Avant de commencer

Avant d'installer le système d'exploitation, copiez tous les sous-répertoires et fichiers du répertoire C:\SWTOOLS sur une unité de stockage amovible, pour éviter de perdre des fichiers pendant l'installation.

Pour installer Intel Chipset Support pour Windows 2000/XP/Vista/7, procédez comme suit :

1. Restaurez C:\SWTOOLS à partir de la copie de sauvegarde que vous avez effectuée avant le démarrage de l'installation.
2. Exécutez le fichier infinst_autol.exe qui se trouve dans le répertoire C:\SWTOOLS\DRIVERS\INTELINF.

Installation des pilotes et des logiciels

Les pilotes de périphérique se trouvent dans le répertoire C:\SWTOOLS\DRIVERS de votre unité de disque dur. Vous devez également installer le logiciel d'application qui est fourni dans le répertoire C:\SWTOOLS\APPS sur

votre unité de disque dur. Pour ce faire, reportez-vous aux instructions de la section « Réinstallation des pilotes de périphérique et des applications préinstallés » à la page 121.

Remarque : Si vous ne trouvez pas les fichiers supplémentaires, les pilotes de périphérique et les logiciels d'application requis sur l'unité de disque dur ou si vous voulez recevoir des mises à jour et les toutes dernières informations associées, consultez le site web de ThinkPad à l'adresse suivante : <http://www.lenovo.com/support/site.wss/document.do?sitestyle=lenovo&Indocid=tpad-matrix>

ThinkPad Setup

L'ordinateur est doté d'un programme, appelé ThinkPad Setup, qui permet de sélectionner différents paramètres de configuration.

Pour lancer ThinkPad Setup, procédez comme suit :

1. Pour vous protéger d'éventuelles pertes accidentelles de données, sauvegardez vos données et la base de registres de votre ordinateur. Voir « Exécution d'opérations de sauvegarde et de récupération » à la page 117.
2. Si l'unité de disquette est connectée à l'ordinateur, retirez toute disquette de l'unité de disquette, puis mettez l'ordinateur hors tension.
3. Allumez l'ordinateur. Lorsque l'écran d'accueil du logiciel s'affiche, appuyez sur la touche F1. ThinkPad Setup s'ouvre.

Si vous avez défini un mot de passe superviseur, le menu ThinkPad Setup s'affiche lorsque vous entrez ce mot de passe. Vous pouvez lancer ThinkPad Setup en appuyant sur Entrée au lieu de taper le mot de passe superviseur ; cependant vous ne pourrez pas modifier les paramètres protégés par le mot de passe superviseur. Pour plus d'informations, reportez-vous à la section « Utilisation de mots de passe » à la page 95.

Voici un exemple du menu ThinkPad Setup :

ThinkPad Setup					
Main	Config	Date/Time	Security	Startup	Restart
UEFI BIOS Version				83ET18WW (0.18)	
UEFI BIOS Date (Year-Month-Day)				2010-10-15	
Embedded Controller Version				83HT08WW (0.08)	
Machine Type Model				814C01G	
System-unit serial number				814C01GR9404EZP	
System board serial number				1DEG96410E	
Asset Tag				No Asset Information	
CPU Type				Genuine Intel (R) CPU	T9800
CPU Speed				2.00GHz	
Installed memory				1024MB	
UUID				2cdc7dc0-dfbc-11d4-86fe-987939c1ac1e	
MAC Address (Internal LAN)				00 1F 16 04 1A 74	

F1 Help	↑ ↓ Select Item	-/+ Change Values	F9 Setup Defaults
ESC Exit	← → Select Menu	Enter Select > Sub-Menu	F10 Save and Exit

4. A l'aide des touches fléchées, placez-vous sur un élément à modifier. Lorsqu'elle est mise en évidence, appuyez sur Entrée. Un sous-menu s'affiche.

5. Modifiez les éléments souhaités. Pour modifier la valeur d'un élément, appuyez sur +/- . Si un sous-menu est associé à l'élément, vous pouvez l'afficher en appuyant sur Entrée.
6. Appuyez sur Echap pour quitter le sous-menu.
7. Si vous vous trouvez dans un sous-menu imbriqué, appuyez sur Echap jusqu'à ce que vous reveniez au menu ThinkPad Setup.

Remarque : Pour restaurer les valeurs par défaut qui étaient définies au moment de l'achat, appuyez sur F9. Vous pouvez également sélectionner une option du sous-menu Restart pour charger les paramètres par défaut ou supprimer les modifications.

8. Sélectionnez **Restart**. Placez le curseur sur l'option voulue pour le redémarrage de votre ordinateur et appuyez sur **Entrée**. L'ordinateur redémarre.

Menu Config

Pour modifier la configuration de votre ordinateur, sélectionnez **Config** dans le menu ThinkPad Setup.

Remarques :

- Les paramètres par défaut sont déjà optimisés. Si vous souhaitez modifier la configuration de l'ordinateur, faites preuve d'une extrême prudence. Si vous définissez des valeurs incorrectes, vous pouvez obtenir des résultats inattendus.
- Dans chaque sous-menu, appuyez sur Entrée pour afficher les options sélectionnables, puis sélectionnez l'option de votre choix à l'aide de la touche du curseur, ou entrez les valeurs désirées directement à l'aide du clavier.

Les sous-menus suivants s'affichent :

- **Network** : Permet de définir les fonctions associées au réseau local.
- **USB** : Permet d'activer ou de désactiver les fonctions associées au port USB.
- **Keyboard/Mouse** : Permet de définir les fonctions associées au clavier et à la souris.
- **Display** : Permet de spécifier les paramètres pour la sortie d'affichage.
- **Power** : Permet de définir les fonctions associées à la gestion de l'alimentation.
- **Beep and Alarm** : Permet d'activer ou de désactiver les fonctions associées à l'audio.
- **Serial ATA (SATA)** : Permet de spécifier les paramètres pour l'unité de disque dur.
- **CPU** : Permet de spécifier les paramètres pour l'unité centrale.
- **Intel AMT** : Permet de définir les fonctions associées à Intel® AMT.

Menu Date/Time

Pour modifier la date et l'heure du système, sélectionnez **Date/Time** dans le menu ThinkPad Setup. Les sous-menus suivants s'affichent :

- System Date (date du système)
- System Time (heure du système)

Pour modifier la date et l'heure, procédez comme suit :

1. A l'aide des touches de déplacement du curseur vers le haut et le bas, sélectionnez l'élément à modifier (date ou heure).
2. Appuyez sur les touches Tab, Maj-Tab ou Entrée pour sélectionner une zone.
3. Entrez la date ou l'heure.

Remarque : Vous pouvez également définir la date et l'heure en utilisant les touches – ou +.

Menu Security

Pour modifier les fonctions de sécurité de votre ordinateur, sélectionnez **Security** dans le menu ThinkPad Setup.

Remarques :

- Les paramètres par défaut sont déjà optimisés. Si vous souhaitez modifier la configuration de l'ordinateur, faites preuve d'une extrême prudence. Si vous définissez des valeurs incorrectes, vous pouvez obtenir des résultats inattendus.
- Dans chaque sous-menu, vous pouvez activer une fonction en sélectionnant **Enabled** ou la désactiver, en sélectionnant **Disabled**.

Les sous-menus suivants s'affichent :

- **Password** : définir les fonctions de mot de passe.
- **Fingerprint** : définir les fonctions du lecteur d'empreintes digitales.
- **Security Chip** : définir les fonctions du processeur de sécurité.
- **UEFI BIOS Update Option** : indiquer les paramètres de mise à jour de Flash UEFI BIOS.
- **Memory Protection** : indiquer les paramètres de la fonction Prévention de l'exécution de données.
- **Virtualization** : activer ou désactiver les paramètres Intel Virtualization Technology et la fonction Intel VT-d.
- **I/O Port Access** : activer ou désactiver l'accès aux ports d'entrée-sortie individuels.
- **Anti-Theft** : activer ou désactiver l'interface UEFI BIOS pour activer les services anti-vol, tels qu'Intel AT et Computrace.

Pour définir des fonctions de mot de passe, accédez au menu Security et sélectionnez **Password**. Les sous-menus suivants s'affichent :

- **Hardware Password Manager**
- **Supervisor Password**
- **Lock UEFI BIOS Settings**
- **Set Minimum Length**
- **Password at unattended boot**
- **Password at restart**
- **Power-On Password**
- **Hard Disk x Password**

Remarques :

- **Hard Disk 1** correspond à l'unité de disque dur intégrée à votre ordinateur.
- **Hard Disk 2** ne s'affiche dans le sous-menu Password que si une unité de disque dur est installée dans la baie Serial UltraBay Enhanced.

Si vous sélectionnez et activez la fonction **Hardware Password Manager**, vous pouvez gérer votre mot de passe à la mise sous tension, votre mot de passe superviseur et votre mot de passe d'accès au disque dur par le biais du serveur de gestion. Par défaut, cette fonction est définie sur **Enabled**.

Lock UEFI BIOS Settings permet d'activer ou de désactiver la fonction de protection des options du programme ThinkPad Setup contre toute modification par un utilisateur ne possédant pas le mot de passe superviseur. Par défaut, cette fonction est définie sur **Disabled**. Si vous définissez le mot de passe superviseur et activez cette fonction, vous seul pouvez modifier les options dans ThinkPad Setup.

Si vous sélectionnez **Set Minimum Length**, vous pouvez indiquer la longueur minimale des mots de passe à la mise sous tension et des mots de passe d'accès au disque dur. Par défaut, cette fonction est définie sur **Disabled**. Si vous définissez le mot de passe superviseur et indiquez une longueur de mot de passe minimale, nul autre que vous ne peut modifier cette longueur.

Si vous sélectionnez et activez la fonction **Password at unattended boot**, une invite de mot de passe s'affiche lorsque l'ordinateur est mis sous tension à partir d'un état hors tension ou hibernation par un événement tel que l'appel de la fonction Wake on LAN®. Si vous sélectionnez **Disabled**, aucune invite de mot de passe ne s'affiche ; l'ordinateur continue d'être exécuté et charge le système d'exploitation. Pour éviter tout accès illicite, définissez l'authentification utilisateur sur le système d'exploitation.

Si vous sélectionnez **Password at restart**, une invite de mot de passe s'affiche lorsque vous redémarrez l'ordinateur. Si vous sélectionnez **Disabled**, aucune invite de mot de passe ne s'affiche ; l'ordinateur continue d'être exécuté et charge le système d'exploitation. Pour éviter tout accès illicite, définissez l'authentification utilisateur sur le système d'exploitation.

Menu Startup

Vous pouvez être amené à modifier la séquence de démarrage de votre ordinateur. Par exemple, si vous utilisez des systèmes d'exploitation différents sur plusieurs unités, vous pouvez faire démarrer le système à partir de l'une de ces unités.

Attention : Après avoir modifié la séquence d'amorçage, vous devez faire très attention à ne pas spécifier une unité incorrecte lors d'une copie, d'un enregistrement ou d'un formatage. Dans le cas contraire, des données ou des programmes peuvent être supprimés.

Attention : Si vous utilisez le chiffrement de lecteur BitLocker, vous ne devez pas modifier la séquence d'amorçage. Le chiffrement de lecteur BitLocker détecte le changement de la séquence d'amorçage et verrouille l'ordinateur à partir de l'amorçage.

Modification de la séquence de démarrage

Lorsque vous sélectionnez l'option **Startup**, le sous-menu **Boot** s'affiche.

Pour modifier la séquence de démarrage, procédez comme suit :

1. Sélectionnez **Boot**, puis appuyez sur Entrée.
 - Vous pouvez utiliser le sous-menu **Boot** pour spécifier la séquence d'amorçage exécutée à la mise sous tension. Voir « Sous-menu Boot » à la page 196.
 - Vous pouvez utiliser **Network Boot** pour spécifier le périphérique d'amorçage exécuté en priorité lorsque l'option **Wake on LAN** est sélectionnée. Cette option est couramment utilisée par les administrateurs de réseau local dans les entreprises pour accéder à distance à votre ordinateur. Voir « Network Boot » à la page 196.
2. Sélectionnez le périphérique que vous souhaitez lancer en premier.

Utilisez les touches suivantes pour définir l'ordre utilisé par l'interface UEFI BIOS lors du démarrage du système d'exploitation :

 - La touche + ou - permet de déplacer l'unité vers le haut ou vers le bas.
3. Appuyez sur la touche F10 pour sauvegarder les modifications et redémarrer le système.

Pour modifier temporairement la séquence d'amorçage afin que le système démarre à partir d'une autre unité, procédez comme suit :

1. Eteignez l'ordinateur.
2. Allumez l'ordinateur, puis lorsque le message «To interrupt normal startup, press the blue ThinkVantage button» s'affiche dans la partie inférieure gauche de l'écran, appuyez sur F12.

3. Sélectionnez le périphérique que vous souhaitez lancer en premier dans le menu **Boot**.

Remarque : Le menu **Boot** s'affiche également si le système ne peut pas s'amorcer à partir d'un périphérique ou si le système d'exploitation est introuvable.

Sous-menu **Boot**

La liste suivante, qui indique l'ordre dans lequel les unités sont démarrées, est toujours affichée. Même les unités qui ne sont pas installées dans l'ordinateur ou qui n'y sont pas reliées y figurent. Pour chaque unité, installée ou reliée, des informations apparaissent après les deux-points.

1. Unité de CD-ROM USB :
2. Unité de disquette USB :
3. ATAPI CD0 :
4. Unité de disque dur 0 ATA :
5. Unité de disque dur 1 ATA :
6. ATA HDD2 :
7. Unité de disque dur USB :
8. Unité réseau PCI :
9. ATAPI CD1 :
10. ATAPI CD2 :
11. ATA HDD3 :
12. ATA HDD4 :
13. Other CD :
14. Other HDD :

Network Boot

Utilisez **Network Boot** pour sélectionner le périphérique d'amorçage. Si la fonction **Wake-on-LAN** est activée, l'administrateur réseau peut effectuer la mise sous tension à distance de tous les ordinateurs d'un réseau local, à l'aide d'un logiciel de gestion de réseau.

Autres éléments du menu Startup

Le menu **Startup** de ThinkPad Setup affiche également les éléments suivants :

- **UEFI/Legacy Boot** : sélectionner la fonction d'amorçage du système.
- **UEFI/Legacy Boot Priority** : sélectionner la priorité d'amorçage entre UEFI et Legacy.
- **Boot Mode** : activer ou désactiver le mode d'amorçage des programmes de diagnostic.
- **Option Key Display** : afficher ou masquer le message des touches d'option à l'amorçage du système.
- **Boot device List F12 Option** : afficher ou masquer la liste déroulante des périphériques d'amorçage.
- **Boot Order Lock** : activer ou désactiver le verrouillage de l'ordre de priorité à l'amorçage.

Menu **Restart**

Pour quitter le programme ThinkPad Setup et redémarrer le système, sélectionnez **Restart** dans le menu ThinkPad Setup. Les sous-menus suivants s'affichent :

- **Exit Saving Changes** : permet de redémarrer le système après avoir enregistré les modifications.
- **Exit Discarding Changes** : permet de redémarrer le système sans enregistrer les modifications.
- **Load Setup Defaults** : permet de charger les paramètres définis par défaut lors de l'achat de l'ordinateur.

- **Discard Changes** : permet d'annuler les modifications.
- **Save Changes** : permet de sauvegarder les modifications.

Options du programme ThinkPad Setup

Les tableaux ci-après présentent le contenu des menus « Options de menu Config » à la page 197, « Options de menu Security » à la page 205 et « Startup » à la page 209 du programme ThinkPad Setup.

Remarque : Certaines options ne s'affichent dans le menu que si l'ordinateur prend en charge les fonctions correspondantes.

Remarques :

- **Enabled** signifie que la fonction est configurée.
- **Disabled** signifie que la fonction n'est pas configurée.
- Les valeurs par défaut apparaissent en **gras**.

Options de menu Config

Tableau 6. Options de menu Config

Option de menu	Option de sous-menu	Valeurs possibles	Commentaires
Network	Wake On LAN	<ul style="list-style-type: none"> • Disabled • AC only • AC and Battery 	<p>Vous pouvez activer la mise sous tension automatique du système lorsque le contrôleur Ethernet reçoit un paquet magique.</p> <p>Si vous sélectionnez «AC Only», Wake On LAN est activé uniquement si le boîtier d'alimentation est connecté.</p> <p>Si vous sélectionnez «AC and Battery», Wake On LAN est activé avec n'importe quelles sources d'alimentation.</p> <p>Remarque : Le boîtier d'alimentation est indispensable avec un Wake On LAN de type paquet magique.</p> <p>Remarque : La fonction Wake On LAN ne fonctionne pas lorsqu'un mot de passe d'accès au disque dur est défini.</p>
	Ethernet LAN Option ROM	<ul style="list-style-type: none"> • Disabled • Enabled 	Permet de charger la fonction Ethernet LAN Option ROM pour autoriser l'amorçage à partir d'un périphérique réseau intégré.

Tableau 6. Options de menu Config (suite)

Option de menu	Option de sous-menu	Valeurs possibles	Commentaires
USB	USB UEFI BIOS Support	<ul style="list-style-type: none"> • Disabled • Enabled 	Permet d'activer ou de désactiver le support de la disquette USB, de la clé USB ou de l'unité de disque optique USB.
	Always On USB	<ul style="list-style-type: none"> • Disabled • Enabled 	Si vous sélectionnez «Enabled», les périphériques USB externes peuvent être chargés via des ports USB même lorsque le système est en mode économie d'énergie (veille, hibernation ou hors tension).
	Always On USB Charge in off mode	<ul style="list-style-type: none"> • Disabled • Enabled 	<p>Si vous sélectionnez «Enabled», le connecteur Always On USB vous permet de charger certains périphériques, tels que des iPod, des iPhone et des smartphones BlackBerry.</p> <p>Remarque : Si vous souhaitez charger ces périphériques lorsque votre ordinateur est en mode hibernation ou hors tension, vous devez ouvrir le programme Power Manager et configurer les paramètres correspondants pour activer la fonction Always On USB. Pour obtenir des informations sur la procédure d'activation de la fonction Always On USB, reportez-vous à l'aide en ligne du programme Power Manager.</p>
Keyboard/Mouse	TrackPoint	<ul style="list-style-type: none"> • Disabled • Enabled 	<p>Permet d'activer ou de désactiver le dispositif TrackPoint intégré.</p> <p>Remarque : Si vous souhaitez utiliser une souris externe, sélectionnez «Disabled.»</p>
	Touch Pad	<ul style="list-style-type: none"> • Disabled • Enabled 	<p>Permet d'activer ou de désactiver le pavé tactile intégré.</p> <p>Remarque : Si vous souhaitez utiliser une souris externe, sélectionnez «Disabled.»</p>

Tableau 6. Options de menu Config (suite)

Option de menu	Option de sous-menu	Valeurs possibles	Commentaires
	Fn and Ctrl Key swap	<ul style="list-style-type: none"> • Disabled • Enabled 	<p>Si vous sélectionnez «Enabled», la touche Fn se comporte comme la touche Ctrl, et inversement.</p> <p>Remarque : Même lorsque «Enabled» est sélectionné, vous devez appuyer sur la touche Fn pour sortir l'ordinateur du mode veille et le faire revenir en mode d'exploitation normal.</p>
	Fn Key Lock	<ul style="list-style-type: none"> • Disabled • Enabled 	<p>Si vous sélectionnez «Enabled», vous pouvez appuyer sur la touche Fn de façon prolongée, puis sur la touche de fonction souhaitée. Cela revient à appuyer simultanément sur la touche souhaitée et la touche Fn. Si vous appuyez deux fois sur la touche Fn, celle-ci est verrouillée jusqu'à ce que vous appuyiez de nouveau dessus.</p>
	ThinkPad NumLock	<ul style="list-style-type: none"> • Independent • Synchronized 	<p>Si vous sélectionnez «Independent», le verrouillage numérique de votre ordinateur peut être désactivé indépendamment, quel que soit l'état du verrouillage numérique du clavier externe. Si la fonction de verrouillage numérique de l'ordinateur est activée, elle l'est également sur le clavier externe.</p> <p>Si vous sélectionnez «Synchronized», le verrouillage numérique de votre ordinateur et du clavier externe sont synchronisés.</p>

Tableau 6. Options de menu Config (suite)

Option de menu	Option de sous-menu	Valeurs possibles	Commentaires
	Power-On NumLock	<ul style="list-style-type: none"> • Automatic • On • Off 	<p>Si vous sélectionnez «Automatic», le verrouillage numérique est activé lorsqu'un clavier complet est connecté.</p> <p>Si vous sélectionnez «On», le verrouillage numérique est toujours activé.</p> <p>Si vous sélectionnez «Off», le verrouillage numérique est toujours désactivé.</p> <p>Remarque : Power-On NumLock sera affiché si vous sélectionnez «Synchronized» dans le sous-menu ThinkPad NumLock.</p>
Display	Boot Display Device	<ul style="list-style-type: none"> • ThinkPad LCD • Analog (VGA) • Digital on ThinkPad • Digital 1 on dock • Digital 2 on dock 	<p>Vous pouvez sélectionner l'écran qui doit être actif à l'amorçage. Cette sélection est effective pour l'amorçage, l'invite de mot de passe et ThinkPad Setup.</p> <p>«Digital on Thinkpad» correspond à l'écran DisplayPort sur votre ordinateur.</p> <p>«Digital 1 on dock» et «Digital 2 on dock» correspondent à l'écran DisplayPort ou DVI sur la station d'accueil.</p>
	Graphics Device	<ul style="list-style-type: none"> • Integrated Graphics • Discrete Graphics • NVIDIA Optimus 	<p>Integrated Graphics permet de prolonger la durée de vie de la batterie. Discrete Graphics améliore les performances. NVIDIA Optimus est exécuté en mode Integrated Graphics et Discrete Graphics peut être activé à la demande.</p> <p>Remarque : Vous ne devez sélectionner le mode NVIDIA Optimus que si vous utilisez un modèle Windows 7.</p>

Tableau 6. Options de menu Config (suite)

Option de menu	Option de sous-menu	Valeurs possibles	Commentaires
	OS Detection for NVIDIA Optimus	<ul style="list-style-type: none"> • Disabled • Enabled 	Si le système d'exploitation prend en charge cette fonction, le BIOS système définit le paramètre Graphics Device sur le mode NVIDIA Optimus. Dans le cas contraire, le BIOS active le mode Discrete Graphics.
Power	Intel SpeedStep® technology (Intel SpeedStep mounted models only)	<ul style="list-style-type: none"> • Disabled • Enabled <p>Mode for AC</p> <ul style="list-style-type: none"> • Maximum Performance • Battery Optimized <p>Mode for Battery</p> <ul style="list-style-type: none"> • Maximum Performance • Battery Optimized 	<p>Vous pouvez choisir le mode de fonctionnement de la technologie Intel SpeedStep lors de l'exécution.</p> <p>Maximum Performance : Vitesse maximale en permanence</p> <p>Battery Optimized : Vitesse minimale en permanence</p> <p>Disabled : Aucune prise en charge de l'exécution, vitesse minimale</p>
	Adaptive Thermal Management	<p>Scheme for AC</p> <ul style="list-style-type: none"> • Maximize Performance • Balanced <p>Scheme for Battery</p> <ul style="list-style-type: none"> • Maximize Performance • Balanced 	<p>Permet de sélectionner un mode de gestion thermique.</p> <p>Maximize Performance : La régulation de l'unité centrale est réduite</p> <p>Balanced : Réglage du son, de la température et des performances</p> <p>Remarque : Chaque mode affecte le volume sonore du ventilateur, la température et les performances.</p>
	Optical Drive Speed	<ul style="list-style-type: none"> • High Performance • Normal • Silent 	Permet de définir la vitesse de l'unité de disque optique selon vos besoins.
	CPU Power Management	<ul style="list-style-type: none"> • Disabled • Enabled 	Permet d'activer ou de désactiver le dispositif d'économie d'énergie qui arrête l'horloge du microprocesseur automatiquement lorsque le système ne connaît aucune activité. En règle générale, il n'est pas nécessaire de modifier ce paramètre.

Tableau 6. Options de menu Config (suite)

Option de menu	Option de sous-menu	Valeurs possibles	Commentaires
	PCI Express Power Management	<ul style="list-style-type: none"> • Disabled • Enabled 	Permet d'activer ou de désactiver une fonction qui règle automatiquement la gestion de l'alimentation lorsqu'aucune activité PCI Express n'est en cours. En règle générale, il n'est pas nécessaire de modifier ce paramètre.
	Power On with AC Attach	<ul style="list-style-type: none"> • Disabled • Enabled 	<p>Permet d'activer ou de désactiver une fonction qui met sous tension le système lorsqu'un boîtier d'alimentation est connecté.</p> <p>Si vous sélectionnez «Enabled», le système est mis sous tension si le boîtier d'alimentation est connecté. Lorsque le système est en mode hibernation, il reprend son activité.</p> <p>Si vous sélectionnez «Disabled», le système n'est pas mis sous tension ou ne reprend pas son activité, même lorsque le boîtier d'alimentation est connecté.</p>
Beep and Alarm	Power Control Beep	<ul style="list-style-type: none"> • Disabled • Enabled 	Si cette fonction est activée, un signal sonore est émis quand l'ordinateur passe à un mode d'économie d'énergie, lorsqu'il reprend son fonctionnement et lors de la connexion ou déconnexion du boîtier d'alimentation.
	Low Battery Alarm	<ul style="list-style-type: none"> • Disabled • Enabled 	Permet d'activer ou de désactiver l'alarme niveau de batterie bas.
	Password Beep	<ul style="list-style-type: none"> • Disabled • Enabled 	Permet d'activer l'émission d'un signal sonore lorsque le système attend le mot de passe à la mise sous tension, d'accès au disque dur ou de superviseur. Les signaux sonores émis seront différents selon que le mot de passe saisi est correct ou non.

Tableau 6. Options de menu Config (suite)

Option de menu	Option de sous-menu	Valeurs possibles	Commentaires
	Keyboard Beep	<ul style="list-style-type: none"> • Enabled • Disabled 	Permet d'activer ou de désactiver l'émission d'un signal sonore à l'activation d'une combinaison de touches erronée.
Serial ATA (SATA)	SATA Controller Mode Option	<ul style="list-style-type: none"> • Compatibility • AHCI • RAID 	Sélectionne le mode de fonctionnement du contrôleur SATA. Si votre système prend en charge l'option RAID, sélectionnez «RAID.» Si vous sélectionnez «Compatibility», le contrôleur Serial ATA fonctionne en mode compatibilité.
CPU	Core Multi-Processing	<ul style="list-style-type: none"> • Disabled • Enabled 	Permet d'activer ou de désactiver des unités d'exécution principales supplémentaires dans une unité centrale. Remarque : Cette option n'est pas disponible si vous utilisez un ordinateur doté d'un processeur à unité principale unique. Remarque : Pour obtenir plus de détails sur le traitement central multiple (Core Multi-Processing), consultez les instructions de la section « Installation de Windows XP » à la page 186.
	Intel Hyper-Threading Technology	<ul style="list-style-type: none"> • Disabled • Enabled 	Permet d'activer ou de désactiver les processeurs logiques supplémentaires dans un coeur de processeurs.

Tableau 6. Options de menu Config (suite)

Option de menu	Option de sous-menu	Valeurs possibles	Commentaires
Intel AMT	Intel AMT Control	<ul style="list-style-type: none"> • Disabled • Enabled 	<p>Si vous sélectionnez «Enabled», Intel AMT (Active Management Technology) est configuré et des éléments de configuration supplémentaires sont indiqués dans la configuration MEBx (Management Engine BIOS Extension).</p> <p>Remarque : Vous pouvez accéder au menu MEBx Setup en appuyant sur la combinaison de touches Ctrl-P dans le menu Startup Interrupt. Pour afficher ce menu, cliquez sur le bouton ThinkVantage ou appuyez sur la touche Entrée à la mise sous tension (POST).</p>
	CIRA Timeout	0-255	<p>Définissez l'option de délai d'attente pour l'établissement de la connexion CIRA. La valeur est comprise entre 1 et 254 secondes.</p> <p>Si vous sélectionnez «0», utilisez 60 secondes comme valeur de délai d'attente par défaut.</p> <p>Si vous sélectionnez «255», le délai d'attente pour l'établissement d'une connexion est illimité.</p>
	Console Type	<ul style="list-style-type: none"> • PC-ANSI • VT100+ • VT-UTF8 	<p>Sélectionnez le type de console pour AMT.</p> <p>Remarque : Ce type de console doit correspondre à la console distante Intel AMT.</p>

Options de menu Security

Tableau 7. Options de menu Security

Option de menu	Option de sous-menu	Valeurs possibles	Commentaires
Password			Reportez vous aux sections « Menu Security » à la page 194 et « Utilisation de mots de passe » à la page 95.
Fingerprint	Predesktop Authentication	<ul style="list-style-type: none"> • Disabled • Enabled 	Permet d'activer ou de désactiver l'authentification par empreintes digitales avant le chargement du système d'exploitation.
	Reader Priority	<ul style="list-style-type: none"> • External → Internal • Internal Only 	Si vous sélectionnez External → Internal , un lecteur d'empreintes digitales externe est utilisé, s'il est connecté. Si tel n'est pas le cas, un lecteur interne est alors utilisé. Si Internal Only est sélectionné, un lecteur d'empreintes digitales interne est utilisé.
	Security Mode	<ul style="list-style-type: none"> • Normal • High 	Si l'authentification par empreintes digitales échoue, vous pouvez quand même démarrer l'ordinateur en entrant un mot de passe. Si vous avez sélectionné «Normal», entrez un mot de passe à la mise sous tension ou un mot de passe superviseur. Si vous avez sélectionné «High», entrez un mot de passe superviseur.
	Password Authentication	<ul style="list-style-type: none"> • Disabled • Enabled 	Active ou désactive l'authentification par mot de passe. Si le mode de sécurité High est sélectionné, cette option devient accessible.

Tableau 7. Options de menu Security (suite)

Option de menu	Option de sous-menu	Valeurs possibles	Commentaires
	Reset Fingerprint Data	<ul style="list-style-type: none"> • Enter 	Cette option vous permet d'effacer toutes les données liées aux empreintes digitales stockées dans le lecteur d'empreintes digitales et de réinitialiser les paramètres par défaut (par exemple, sécurité à la mise sous tension, voyants, etc.). Ainsi, les fonctions de sécurité à la mise sous tension activées précédemment ne fonctionneront pas. Elles devront être réactivées dans Fingerprint Software.
Security Chip	Security Chip	<ul style="list-style-type: none"> • Active • Inactive • Disabled 	Si vous sélectionnez «Active», Security Chip est opérationnel. Si vous sélectionnez «Inactive», Security Chip est visible mais pas opérationnel. Si vous sélectionnez «Disabled», il est masqué et non opérationnel.
	Security Reporting Options		Active ou désactive les options de génération de rapports sur la sécurité suivantes. <ul style="list-style-type: none"> • BIOS ROM String Reporting : chaîne de texte du BIOS • ESCD Reporting : données de configuration système étendues • CMOS Reporting : données CMOS • NVRAM Reporting : données de sécurité stockées dans l'Asset ID • SMBIOS Reporting : données SMBIOS
	Clear Security Chip	<ul style="list-style-type: none"> • Enter 	Supprime la clé de chiffrement. Remarque : Cet élément apparaît uniquement si vous sélectionnez «Active» pour Security Chip.

Tableau 7. Options de menu Security (suite)

Option de menu	Option de sous-menu	Valeurs possibles	Commentaires
	Intel TXT Feature	<ul style="list-style-type: none"> • Disabled • Enabled 	Active ou désactive Intel Trusted Execution Technology.
UEFI BIOS Update Option	Flash BIOS Updating by End-Users	<ul style="list-style-type: none"> • Disabled • Enabled 	Si vous sélectionnez «Enabled», tout utilisateur peut mettre à jour l'interface UEFI BIOS. Si vous sélectionnez «Disabled», seule la personne connaissant le mot de passe superviseur peut mettre à jour l'interface UEFI BIOS.
	Flash Over LAN	<ul style="list-style-type: none"> • Disabled • Enabled 	Permet d'activer la mise à jour de l'interface UEFI BIOS via une connexion réseau active.
Memory Protection	Execution Prevention	<ul style="list-style-type: none"> • Disabled • Enabled 	Certains virus et vers provoquent un dépassement de capacité de la mémoire tampon en exécutant du code là où seules des données sont autorisées. Si la fonction Data Execution Prevention (prévention de l'exécution de données) peut être utilisée avec votre système d'exploitation, vous pouvez protéger votre ordinateur contre les attaques de tels virus et vers en sélectionnant «Enabled». Après avoir choisi l'option «Enabled», si vous trouvez qu'un programme d'application ne s'exécute pas correctement, sélectionnez «Disabled» et réinitialisez le paramètre.
Virtualization	Intel Virtualization Technology	<ul style="list-style-type: none"> • Disabled • Enabled 	Si vous sélectionnez «Enabled», un gestionnaire de mémoire virtuelle (VMM, Virtual Machine Monitor) peut utiliser les fonctions matérielles supplémentaires fournies par Intel Virtualization Technology.

Tableau 7. Options de menu Security (suite)

Option de menu	Option de sous-menu	Valeurs possibles	Commentaires
	Intel VT-d Feature	<ul style="list-style-type: none"> • Disabled • Enabled 	Intel VT-d correspond à la technologie de virtualisation Intel pour E-S en accès direct. Lorsque cette option est activée, un gestionnaire de mémoire virtuelle peut utiliser l'infrastructure de la plateforme pour une virtualisation des opérations d'entrée-sortie.
I/O Port Access	Ethernet LAN	<ul style="list-style-type: none"> • Disabled • Enabled 	Si vous sélectionnez «Enabled», vous pouvez utiliser le périphérique de réseau local Ethernet.
	Wireless LAN	<ul style="list-style-type: none"> • Disabled • Enabled 	Si vous sélectionnez «Enabled», vous pouvez utiliser le périphérique de réseau local sans fil.
	WiMAX	<ul style="list-style-type: none"> • Disabled • Enabled 	Si vous sélectionnez «Enabled», vous pouvez utiliser le périphérique WiMAX.
	Wireless WAN	<ul style="list-style-type: none"> • Disabled • Enabled 	Si vous sélectionnez «Enabled», vous pouvez utiliser le périphérique de réseau étendu sans fil.
	<i>Bluetooth</i>	<ul style="list-style-type: none"> • Disabled • Enabled 	Si vous sélectionnez «Enabled», vous pouvez utiliser le périphérique <i>Bluetooth</i> .
	Modem	<ul style="list-style-type: none"> • Disabled • Enabled 	Si vous sélectionnez «Enabled», vous pouvez utiliser le périphérique de modem.
	USB Port	<ul style="list-style-type: none"> • Disabled • Enabled 	Si vous sélectionnez «Enabled», vous pouvez utiliser le port USB.
	IEEE 1394	<ul style="list-style-type: none"> • Disabled • Enabled 	Si vous sélectionnez «Enabled», vous pouvez utiliser le périphérique IEEE 1394 (Firewire).
	ExpressCard Slot	<ul style="list-style-type: none"> • Disabled • Enabled 	Si vous sélectionnez «Enabled», vous pouvez utiliser l'emplacement pour carte ExpressCard.
	Ultrabay (HDD/Optical)	<ul style="list-style-type: none"> • Disabled • Enabled 	Si vous sélectionnez «Enabled», vous pouvez utiliser le périphérique Ultrabay (HDD/optique).
eSATA Port	<ul style="list-style-type: none"> • Disabled • Enabled 	Si vous sélectionnez «Enabled», vous pouvez utiliser le port eSATA.	

Tableau 7. Options de menu Security (suite)

Option de menu	Option de sous-menu	Valeurs possibles	Commentaires
	Memory Card Slot	<ul style="list-style-type: none"> • Disabled • Enabled 	Si vous sélectionnez «Enabled», vous pouvez utiliser l'emplacement pour carte mémoire (SD Card/MultiMediaCard).
	Integrated Camera	<ul style="list-style-type: none"> • Disabled • Enabled 	Si vous sélectionnez «Enabled», vous pouvez utiliser la caméra intégrée.
	Microphone	<ul style="list-style-type: none"> • Disabled • Enabled 	Si vous sélectionnez «Enabled», vous pouvez utiliser le micro (interne, externe ou intégré).
	Fingerprint Reader	<ul style="list-style-type: none"> • Disabled • Enabled 	Si vous sélectionnez «Enabled», vous pouvez utiliser le lecteur d'empreintes digitales.
Anti-Theft	Intel AT Module Activation	<ul style="list-style-type: none"> • Disabled • Enabled • Permanently Disabled 	<p>Permet d'activer ou de désactiver l'interface UEFI BIOS pour activer le module Intel AT qui est un service anti-vol d'Intel facultatif.</p> <p>Remarque : Si vous réglez l'activation du module Intel AT sur «Permanently Disabled», vous ne pourrez plus réactiver ce paramètre par la suite.</p>
	Computrace Module Activation	<ul style="list-style-type: none"> • Disabled • Enabled • Permanently Disabled 	<p>Permet d'activer ou de désactiver l'interface UEFI BIOS pour activer le module Computrace. Computrace est un service de surveillance en option proposé par Absolute Software.</p> <p>Remarque : Si vous réglez l'activation du module Computrace sur «Permanently Disabled», vous ne pourrez plus le réactiver ensuite.</p>

Options de menu Startup

Tableau 8. Options de menu Startup

Option de menu	Valeurs possibles	Commentaires
Boot		Reportez vous à la section « Menu Startup » à la page 195.
Network Boot		Reportez vous à la section « Menu Startup » à la page 195.

Tableau 8. Options de menu Startup (suite)

Option de menu	Valeurs possibles	Commentaires
UEFI/Legacy Boot	<ul style="list-style-type: none"> • Both • UEFI Only • Legacy Only 	<p>Permet de sélectionner le type d'amorce système.</p> <ul style="list-style-type: none"> • Both : le système démarre en utilisant le paramètre UEFI/Legacy Boot Priority. • UEFI Only : le système démarre dans un système d'exploitation activé dans l'interface UEFI. • Legacy Only : le système démarre dans un système d'exploitation autre qu'un système d'exploitation activé dans l'interface UEFI. <p>Remarque : Si vous sélectionnez «UEFI Only», le système ne peut pas être lancé depuis des périphériques amorçables qui ne disposent d'aucun système d'exploitation activé dans l'interface UEFI.</p>
UEFI/Legacy Boot Priority	<ul style="list-style-type: none"> • UEFI First • Legacy First 	<p>Permet de sélectionner la priorité d'amorçage entre UEFI et Legacy.</p>
Boot Mode	<ul style="list-style-type: none"> • Quick • Diagnostic 	<p>Ecran lors de l'autotest à la mise sous tension (POST) :</p> <ul style="list-style-type: none"> • Quick : L'écran d'accueil du ThinkPad s'affiche. • Diagnostics : Les messages texte s'affichent. <p>Remarque : Vous pouvez également utiliser le mode «Diagnostic» en appuyant sur la touche Echap lors de l'autotest à la mise sous tension (POST).</p>
Option Keys display (ThinkVantage button message)	<ul style="list-style-type: none"> • Disabled • Enabled 	<p>Si vous sélectionnez «Disabled», le message «To interrupt normal startup, press the blue ThinkVantage button (Pour interrompre la séquence d'amorçage normale, appuyez sur le bouton bleu ThinkVantage)» ne s'affiche pas lors du test POST.</p>
Boot Device List F12 Option	<ul style="list-style-type: none"> • Disabled • Enabled 	<p>Si vous sélectionnez «Enabled», la touche F12 est reconnue et le menu Boot s'affiche.</p>
Boot Order Lock	<ul style="list-style-type: none"> • Disabled • Enabled 	<p>Si vous sélectionnez «Enabled», l'option Boot Priority Order est verrouillée en vue d'une utilisation ultérieure.</p>

Mise à jour du UEFI BIOS système

L'interface UEFI BIOS (Unified Extensible Firmware Interface) fait partie des programmes du système résidant dans la couche logicielle de base de votre ordinateur. Le rôle de l'interface UEFI BIOS est de traduire les instructions issues des autres couches logicielles.

La carte principale de l'ordinateur est équipée d'un module EEPROM, ou mémoire morte reprogrammable (également appelée "mémoire Flash"). Vous pouvez mettre à jour l'interface UEFI BIOS et le programme de configuration/ThinkPad Setup en démarrant votre ordinateur à l'aide d'un disque optique de mise à jour flash ou d'une application de mise à jour flash exécutée dans l'environnement Windows.

Dans certains cas, lorsque vous êtes amené à ajouter des composants matériels, logiciels ou des pilotes de périphérique, il se peut que vous soyez invité à mettre à jour l'interface UEFI BIOS pour que votre nouvelle configuration fonctionne correctement.

Pour mettre à jour votre interface UEFI BIOS, accédez au site Web <http://www.lenovo.com/support/site.wss/document.do?sitestyle=lenovo&Indocid=tpad-matrix>, puis suivez les instructions qui s'affichent à l'écran.

Utilisation de la gestion de systèmes

Cette rubrique s'adresse principalement aux administrateurs réseau.

Le ThinkPad offre une souplesse de gestion qui vous permet de réaffecter les ressources en fonction de vos besoins pour vous aider à atteindre vos objectifs professionnels.

Cette gérabilité ou ce coût total de possession («Total Cost of Ownership» (TCO)) vous permet de mettre votre ordinateur sous tension à distance, de formater l'unité de disque dur, d'installer le logiciel voulu (par exemple, Windows XP avec des applications utilisateur et de gestion de système) et de démarrer et exécuter l'ordinateur de la même manière qu'un ordinateur de bureau classique.

Une fois l'ordinateur configuré et opérationnel, les fonctions et logiciels intégrés au système client ou accessibles via le réseau vous permettent de le gérer.

Gestion de systèmes

Consultez les rubriques suivantes pour en savoir plus sur les fonctions de gestion de systèmes :

- Interface DMI
- Environnement PXE (Preboot eXecution Environment)
- Wake on LAN
- Sortie du mode veille sur appel entrant
- EEPROM Asset ID

Interface DMI

Le BIOS système (UEFI BIOS) de votre ordinateur prend en charge l'interface (SMBIOS), version V2.6.1. SMBIOS fournit certaines informations relatives aux composants matériels de votre système. Le BIOS fournit à cette interface ses propres paramètres ainsi que des données relatives aux périphériques reliés à la carte principale. Les normes d'accès aux informations du BIOS sont définies dans la spécification SMBIOS.

Environnement PXE (Preboot eXecution Environment)

Le protocole PXE améliore la gestion de l'ordinateur (compatible PXE 2.1), car il permet d'amorcer (charger un système d'exploitation ou une image exécutable) à partir d'un serveur. Votre ordinateur prend en charge

les fonctions PC requises pour PXE. Par exemple, votre ordinateur peut s'amorcer à partir du serveur PXE s'il est équipé de la carte d'accès réseau appropriée.

Remarque : Vous ne pouvez pas utiliser le chargement de programme à distance (RPL) avec votre ordinateur.

Wake on LAN

Un administrateur réseau peut utiliser la fonction Wake on LAN pour mettre un ordinateur sous tension à partir d'une console de gestion.

Lorsque la fonction Wake on LAN est utilisée avec des logiciels de gestion de réseau, de nombreuses fonctions, telles que le transfert de données, les mises à jour logicielles et les mises à jour de la mémoire Flash de l'interface BIOS, peuvent être exécutées à distance sans surveillance. Ce type de mise à jour peut être effectuée après les heures habituelles de bureau ou en fin de semaine afin de gagner du temps et d'augmenter la productivité. L'activité des utilisateurs n'est pas interrompue et le trafic réseau est maintenu au minimum.

Si un ordinateur est mis sous tension via la fonction Wake on LAN, la séquence d'amorçage Réseau est utilisée.

Sortie du mode veille sur appel entrant

Si votre ordinateur est connecté à une ligne téléphonique et si vous avez indiqué **Sortie du mode veille sur appel entrant**, l'ordinateur passe du mode veille au mode de fonctionnement normal dès qu'un appel téléphonique entrant a lieu.

Pour permettre à l'ordinateur de quitter le mode veille, procédez comme suit :

Sous Windows 7 et Windows Vista :

1. Cliquez sur **Démarrer**, puis sur **Panneau de configuration**.
2. Cliquez sur **Matériel et son**.
3. Cliquez sur **Gestionnaire de périphériques**. Si vous êtes invité à entrer un mot de passe administrateur ou une confirmation, entrez le mot de passe ou confirmez. La fenêtre Gestionnaire de périphériques s'affiche alors.
4. Cliquez deux fois sur **Modems** (sous Windows Vista, cliquez sur le signe + correspondant à **Modems**), puis cliquez sur votre modem.
5. Cliquez sur l'onglet **Gestion de l'alimentation**.
6. Cochez la case **Autoriser ce périphérique à sortir l'ordinateur du mode veille**.

Sous Windows XP :

1. Cliquez sur **Démarrer**, puis sur **Panneau de configuration**.
2. Cliquez sur **Performances et maintenance**.
3. Cliquez sur **Système**.
4. Cliquez sur l'onglet **Matériel**.
5. Cliquez sur le bouton **Gestionnaire de périphériques**. La fenêtre Gestionnaire de périphériques s'affiche alors.
6. Cliquez sur le signe + relatif à **Modems**, puis cliquez sur votre modem.
7. Cliquez sur **Action**, puis sur **Propriétés**.
8. Cliquez sur l'onglet **Gestion de l'alimentation**.
9. Cochez la case **Autoriser ce périphérique à sortir cet ordinateur de la mise en veille**.

EEPROM Asset ID

L'EEPROM Asset ID contient des informations sur le système, notamment sur sa configuration et les numéros de série des principaux composants. Il comporte également des zones vierges que vous pouvez utiliser pour entrer et enregistrer les informations relatives aux utilisateurs de votre réseau.

Définition des fonctions de gestion

Pour que votre administrateur réseau puisse contrôler votre ordinateur à distance, vous devez paramétrer les fonctions de gestion de systèmes relatives au réseau dans le programme ThinkPad Setup. Ce programme propose les fonctions suivantes :

- Wake on LAN
- Séquence d'amorçage réseau
- Mise à jour de la mémoire Flash

Si le mot de passe de l'administrateur (mot de passe superviseur) est défini, spécifiez-le au démarrage du programme ThinkPad Setup pour pouvoir accéder à ces fonctions.

Wake on LAN

Lorsque la fonction Wake on LAN est activée sur un ordinateur connecté à un réseau local, un administrateur réseau peut démarrer l'ordinateur à distance à partir d'une console de gestion en utilisant un logiciel de gestion de réseau à distance.

Configuration dans le programme ThinkPad Setup

Vous pouvez activer ou désactiver Wake on LAN à partir du menu ThinkPad Setup. Si votre ordinateur n'est pas géré par un administrateur de réseau, vous pouvez désactiver Wake on LAN.

Pour définir cette fonction, procédez comme suit :

1. Accédez au menu ThinkPad Setup.
2. Sélectionnez **Config**.
3. Le sous-menu Config s'affiche.
4. Sélectionnez **Network**.
5. Le sous-menu Network s'affiche.
6. Pour la fonction Wake On LAN, sélectionnez l'une des options suivantes : **AC Only**, **AC and Battery** ou **Disabled**.
7. Appuyez sur F10.

Séquence d'amorçage réseau

Lorsque l'ordinateur est mis sous tension à distance, le système tente d'effectuer un amorçage à partir du périphérique sélectionné dans **Network Boot**, puis suit la liste de séquence d'amorçage du menu **Boot**.

Pour définir une séquence, procédez comme suit :

1. Dans le menu ThinkPad Setup, sélectionnez **Startup**. Le sous-menu Startup s'affiche.
2. Sélectionnez Network Boot puis appuyez sur Entrée pour afficher la liste déroulante des périphériques d'amorçage.
3. Sélectionnez un périphérique d'amorçage dans la liste pour l'amorcer en priorité
4. Appuyez sur F10.

Remarque : Pour réinitialiser les paramètres de manière à retourner à la séquence d'amorçage initiale, appuyez sur F9. Les paramètres par défaut sont automatiquement rechargés.

Mise à jour de la mémoire Flash

Lorsque la fonction de mise à jour de la mémoire Flash (UEFI/BIOS) à partir du réseau est activée, les programmes système peuvent être mis à niveau à distance par un administrateur réseau à partir d'une console de gestion. Les conditions requises sont les suivantes :

- La fonction de mise à jour de la mémoire Flash à partir du réseau doit également être activée (voir la procédure ci-dessous).
- Votre ordinateur doit être démarré à partir du réseau.
- Votre ordinateur doit être démarré dans un environnement PXE (Preboot eXecution Environment).
- Un logiciel de gestion de réseau doit être installé sur le poste éloigné utilisé par l'administrateur.

Pour activer ou désactiver la mise à jour de la mémoire Flash à partir du réseau, procédez comme suit :

1. Dans le menu ThinkPad Setup, sélectionnez **Security**. Le sous-menu Security s'affiche.
2. Sélectionnez **UEFI BIOS Update Option**. Le sous-menu UEFI BIOS Update Option s'affiche.
3. Pour Flash Over LAN, sélectionnez **Enabled** ou **Disabled**.
4. Appuyez sur F10.

Chapitre 9. Prévention des incidents

Posséder un ordinateur portable ThinkPad implique d'en assurer la maintenance. Vous devez en prendre soin de manière à éviter les incidents les plus courants. Les rubriques ci-après fournissent des renseignements qui vous permettront de faire fonctionner l'ordinateur correctement.

- « Conseils généraux pour la prévention des incidents » à la page 215
- « Veiller à la mise à jour des pilotes de périphérique » à la page 216
- « Bien utiliser votre ordinateur » à la page 217

Conseils généraux pour la prévention des incidents

1. Vérifiez de temps en temps la capacité de votre disque dur. Si l'unité de disque dur devient saturée, Windows ralentit et peut produire des erreurs.

Remarque : Sous Windows 7 et Windows Vista, cliquez sur **Démarrer → Ordinateur**. Sous Windows XP, cliquez sur **Démarrer → Poste de travail**.

2. Videz régulièrement la corbeille.
3. Pour améliorer la recherche des données et les temps de lecture, exécutez régulièrement l'outil de défragmentation de disque sur votre unité de disque dur.
4. Pour libérer de l'espace disque, désinstallez les programmes d'application qui ne sont pas utilisés.

Remarque : Recherchez également les programmes d'application en double ou les versions qui se chevauchent.

5. Nettoyez votre Boîte de réception, ainsi que vos dossiers Envoyé et Supprimé dans votre programme client de courrier électronique.
6. Effectuez une sauvegarde de vos données au moins une fois par semaine. Si des données critiques sont présentes, il est judicieux d'effectuer une sauvegarde quotidienne. Lenovo met à disposition un grand nombre d'options de sauvegarde pour votre ordinateur. Des unités de disque optique réinscriptibles sont disponibles pour la plupart des machines et peuvent être facilement installées.
7. Utilisez ou programmez l'outil Restauration système pour créer régulièrement une image instantanée. Pour plus d'informations sur la restauration du système, voir Chapitre 5 « Présentation générale de la récupération » à la page 115.
8. Si besoin est, mettez à jour les pilotes de périphérique et le système UEFI ou BIOS.
9. Etablissez un profil à partir de votre machine en vous connectant à l'adresse <http://www.lenovo.com/think/support> afin de vous tenir informé des nouveaux pilotes ou de leur révision.
10. Prenez soin de toujours installer les dernières mises à jour de pilote de périphérique sur votre matériel non Lenovo. Lisez les notes d'informations des pilotes de périphérique avant la mise à jour, pour toute question de compatibilité et pour visualiser les incidents connus.
11. Gardez un historique. Les entrées peuvent inclure des changements majeurs au niveau du matériel ou des logiciels, des mises à jour de pilotes, ainsi que les incidents mineurs rencontrés et leur solution.
12. Si vous devez effectuer une récupération sur votre ordinateur afin de rétablir le préchargement sur la machine, les conseils suivants peuvent vous aider dans cette tâche :
 - Retirez tous les périphériques externes tels que l'imprimante, le clavier, etc.
 - Veillez à ce que la batterie soit chargée et que l'alimentation soit connectée.
 - Lancez ThinkPad Setup et chargez les paramètres par défaut.
 - Redémarrez la machine et lancez la récupération.
 - Si votre machine utilise des disques en tant que support de récupération, ne retirez PAS le disque de l'unité avant d'y être invité.

13. Pour les problèmes susceptibles d'être liés à l'unité de disque dur, reportez-vous à la section « Diagnostic des incidents » à la page 221 et exécutez Lenovo ThinkVantage Toolbox pour un test de diagnostic de l'unité avant d'appeler le centre de support client. Si l'ordinateur ne démarre pas, téléchargez les fichiers afin de créer un support amorçable d'autotest à partir du site Web suivant : <http://www.lenovo.com/hddtest>. Exécutez le test et enregistrez les messages ou codes d'erreur. Si le test renvoie un code ou un message d'erreur défectueux, appelez le centre de support et tenez-vous prêt à fournir ces codes ou messages, devant l'ordinateur. Un technicien vous aidera.
14. Le cas échéant, vous pouvez trouver le centre de support client de votre pays sur le site Web suivant : <http://www.lenovo.com/support/site.wss/document.do?sitestyle=lenovo&Indocid=migr-4hwse3>. Lorsque vous appelez le centre de support client, prenez note du modèle de la machine, du numéro de série, et ayez l'ordinateur à portée de main. Si la machine renvoie des codes d'erreur, l'écran d'erreur ou le message qui s'affiche pourra également être utile.

Veiller à la mise à jour des pilotes de périphérique

Les pilotes de périphérique sont des programmes qui contiennent des instructions que le système d'exploitation utilise pour «faire fonctionner» une certaine partie du matériel. Chaque composant du matériel dispose de son propre pilote. Si vous ajoutez un nouveau composant, le système d'exploitation devra connaître la manière de faire fonctionner ce matériel. Après avoir installé le pilote, le système d'exploitation peut reconnaître le composant du matériel et comprendre son utilisation.

Remarque : Les pilotes sont des programmes et comme tout fichier de votre ordinateur, ils peuvent être altérés et ne pas fonctionner correctement.

Il n'est pas toujours nécessaire de télécharger les derniers pilotes. Cependant, il est préférable de télécharger le dernier pilote d'un composant si vous remarquez une diminution de ses performances ou si vous avez ajouté un nouveau composant. Ainsi, le pilote ne pourra pas être incriminé dans la baisse des performances.

Obtention des pilotes les plus récents à partir du site Web

Vous pouvez télécharger et installer des pilotes de périphériques mis à jour en vous connectant au site Web Lenovo et en procédant comme suit :

1. Connectez-vous à Internet.
2. Accédez au site Web suivant :
<http://www.lenovo.com/support/site.wss/document.do?sitestyle=lenovo&Indocid=tpad-matrix>
Entrez le numéro de produit de l'ordinateur ou cliquez sur Detect my system (Identifier mon système).
3. Cliquez sur **Downloads and drivers** (Téléchargements et pilotes).
4. Suivez les instructions qui apparaissent à l'écran et installez les logiciels nécessaires.

Obtention des pilotes les plus récents à l'aide du programme System Update

Le programme System Update vous permet de garder votre logiciel système à jour. Des modules de mise à jour sont stockés sur les serveurs Lenovo et peuvent être téléchargés à partir du site Web de support Lenovo. Les modules de mise à jour peuvent contenir des applications, des pilotes de périphérique, des mémoires Flash UEFI BIOS ou des mises à jour logicielles. Lorsque le programme System Update se connecte au site Web de support Lenovo, il détecte automatiquement le type et le modèle de votre ordinateur, le système d'exploitation installé et la langue du système d'exploitation afin de déterminer les mises à jour disponibles pour votre ordinateur. System Update affiche ensuite la liste des modules de mise à jour et classe chaque mise à jour en fonction des catégories critique, recommandée et facultative afin de vous aider à déterminer leur importance. Vous contrôlez entièrement le téléchargement et l'installation des mises à jour. Une fois que vous avez sélectionné les modules de mise à jour de votre choix, le programme System Update télécharge et installe automatiquement les mises à jour sans autre intervention de votre part.

Le programme System Update est préinstallé sur votre ordinateur et est prêt à être utilisé. La seule condition requise est une connexion Internet active. Vous pouvez démarrer manuellement le programme, ou bien utiliser la fonction de planification pour que le programme active automatiquement la recherche de mises à jour aux intervalles spécifiés. Vous pouvez également prédéfinir la recherche de mises à jour planifiées en fonction de la gravité (mises à jour critiques, mises à jour critiques et recommandées ou toutes les mises à jour) afin que la liste des résultats contienne uniquement les types de mise à jour qui vous intéressent.

Pour plus d'informations sur l'utilisation du programme System Update, reportez-vous à la section « System Update » à la page 40.

Bien utiliser votre ordinateur

Pour rester fiable le plus longtemps possible dans des conditions normales d'utilisation, votre ordinateur exige le respect des consignes qui suivent. Les quelques conseils et restrictions qui figurent dans cette rubrique doivent vous permettre de tirer le meilleur parti de votre ordinateur.

Emplacement et conditions de travail

- Conservez les emballages hors de portée des enfants pour éviter tout risque de suffocation.
- N'approchez pas l'ordinateur d'un aimant, d'un téléphone portable activé, d'un appareil électrique ou d'un haut-parleur (respectez une distance d'au moins 13 cm).
- Evitez d'exposer votre ordinateur à des températures extrêmes (inférieures à 5 °C ou supérieures à 35 °C).
- Certains appareils, tels que des ventilateurs de bureau portables ou des purificateurs d'air, peuvent produire des ions négatifs. Si un ordinateur est à proximité d'un tel appareil et s'il est exposé pendant un certain laps de temps à de l'air contenant des ions négatifs, il peut être chargé d'électricité statique. Cette charge peut passer par vos mains lorsque vous touchez le clavier ou d'autres parties de l'ordinateur ou par les connecteurs des périphériques d'entrée-sortie connectés à l'ordinateur. Même si ce type de décharge électrostatique s'oppose à une décharge émise par votre corps ou un vêtement, elle présente le même risque pour le bon fonctionnement d'un ordinateur.

Votre ordinateur est conçu et fabriqué pour réduire les effets de la charge électrostatique. Une charge électrostatique dépassant une certaine limite peut toutefois augmenter le risque de décharge électrostatique. Par conséquent, lors de l'utilisation de l'ordinateur à proximité d'un appareil susceptible de produire des ions négatifs, prêtez particulièrement attention aux éléments suivants :

- Evitez d'exposer directement votre ordinateur à de l'air provenant d'un appareil pouvant produire des ions négatifs.
- Gardez votre ordinateur et les périphériques associés aussi loin que possible d'un tel appareil.
- Dans la mesure du possible, mettez votre ordinateur à la masse pour sécuriser la décharge électrostatique.

Remarque : Tous les équipements de ce type ne sont pas générateurs d'une charge électrostatique importante.

Manipulez votre ordinateur avec soin

- Evitez de placer des objets (même du papier) entre l'écran et le clavier ou sous le repose-mains.
- L'écran de votre ordinateur est conçu pour être ouvert et utilisé à un angle légèrement supérieur à 90 degrés. N'ouvrez pas l'écran au-delà de 180 degrés ; vous risqueriez d'endommager la charnière de l'ordinateur.
- Ne retournez pas l'ordinateur lorsque le boîtier d'alimentation est connecté afin de ne pas endommager la prise de ce dernier.

Portez votre ordinateur en le tenant correctement

- Avant de déplacer votre ordinateur, veillez à enlever tout support et à déconnecter toutes les unités ainsi que les cordons et les câbles.
- Pour soulever l'ordinateur ouvert, tenez-le par sa base. Ne soulevez pas l'ordinateur par l'écran.

Manipulez avec précaution les supports et les unités de stockage

- Si votre ordinateur est équipé d'une unité de disque optique, ne touchez pas la surface des disques ni les lentilles du plateau.
- Attendez que le CD-ROM ou le DVD-ROM s'enclenche dans le pivot central (vous devez entendre un clic) avant de refermer le plateau de l'unité.
- Sur votre ordinateur, utilisez uniquement des unités de disque optique conçues pour une utilisation avec l'UltraBay Enhanced.

Remarque : Vous pouvez installer une unité Serial UltraBay Slim de 9,5 mm ou une unité Serial UltraBay Enhanced de 12,7 mm dans la baie Serial UltraBay Enhanced.

- Lorsque vous installez l'unité de disque dur, l'unité SSD ou l'unité de disque optique, suivez les instructions fournies en évitant toute pression inutile sur le matériel.
- Mettez votre ordinateur hors tension lorsque vous remplacez l'unité de disque dur ou l'unité SSD.
- Lorsque vous procédez au remplacement de l'unité de disque dur ou de l'unité SSD principale, remplacez le cache du logement.
- Rangez les unités amovibles de disque dur ou de disque optique dans les coffrets ou boîtiers appropriés lorsque vous ne les utilisez pas.
- Avant d'installer l'un des périphériques suivants, touchez une table métallique ou un objet métallique mis à la terre. Cela permet de réduire le niveau d'électricité statique présent dans votre corps. En effet, l'électricité statique peut endommager le périphérique.
 - Module de mémoire
 - Carte Mini-PCI
 - Carte ExpressCard
 - CompactFlash
 - Carte à puce
 - Carte mémoire, comme par exemple une carte SD, une carte SDHC, une carte SDXC ou une carte multimédia.

Remarque : Les périphériques répertoriés ne sont pas tous inclus dans votre ordinateur.

Cela permet de réduire le niveau d'électricité statique présent dans votre corps. En effet, l'électricité statique peut endommager le périphérique.

- Lors du transfert de données à partir d'une carte Flash Media, telle qu'une carte SD, ne mettez pas votre ordinateur en mode veille ou hibernation avant la fin du transfert. Cela risquerait d'endommager les données.

Définition des mots de passe

- Veillez à ne pas oublier vos mots de passe. Si vous oubliez votre mot de passe superviseur ou votre mot de passe d'accès au disque dur, Lenovo ne pourra pas le réinitialiser et il vous faudra peut-être remplacer votre carte mère, votre unité de disque dur ou votre unité SSD.

Entretien du lecteur d'empreintes digitales

Les actions suivantes risquent d'endommager le lecteur d'empreintes digitales ou de l'empêcher de fonctionner correctement :

- Grattage de la surface du lecteur à l'aide d'un objet dur et pointu.
- Rayer la surface du lecteur avec votre ongle ou un objet dur.
- Utilisation ou contact du lecteur avec des doigts sales.

Si vous observez l'une des conditions suivantes, nettoyez soigneusement la surface du lecteur avec un chiffon non pelucheux, sec et doux :

- La surface du lecteur est sale ou tâchée.
- La surface du lecteur est humide.
- Le lecteur ne parvient pas à enregistrer ou authentifier votre empreinte digitale.

Enregistrement de votre ordinateur

- Enregistrez vos produits ThinkPad auprès de Lenovo (consultez la page Web : <http://www.lenovo.com/register>). Le cas échéant, cela permettra aux autorités compétentes de retrouver et d'identifier plus facilement votre ordinateur en cas de perte ou de vol. Vous serez également averti par Lenovo de toute information technique ou mise à niveau concernant votre ordinateur.

Veillez à ne pas modifier votre ordinateur

- Ne démontez pas votre ThinkPad. Sa réparation doit être confiée à un technicien de maintenance Lenovo.
- Ne fixez pas les taquets de l'écran pour maintenir celui-ci ouvert ou fermé.

Conseils relatifs à l'utilisation du modem intégré

- Le modem de votre ordinateur peut utiliser uniquement un réseau téléphonique analogique ou un réseau téléphonique commuté (RTC). Ne connectez pas le modem à un autocommutateur privé (PBX) ni à une ligne téléphonique numérique, car il pourrait être endommagé. Les lignes analogiques sont souvent utilisées pour les domiciles privés, alors que les lignes numériques sont souvent employées pour les hôtels ou les immeubles de bureaux. Si vous ne savez pas quel type de ligne vous utilisez, renseignez-vous auprès des services de télécommunication.
- Il se peut que votre ordinateur soit doté de deux ports : un port Ethernet et un port modem. Si tel est le cas, veillez à brancher le câble de communication sur le port approprié.



Pour éviter tout risque d'électrocution, ne branchez pas le câble téléphonique sur le connecteur Ethernet.

Nettoyage du couvercle de l'ordinateur

Nettoyez l'ordinateur de temps en temps, en respectant les consignes suivantes :

1. Préparez un mélange de détergent ménager doux (ne contenant ni poudre abrasive ni composants chimiques forts tels que l'acide ou l'alcalin). Diluez 1 volume de détergent dans 5 volumes d'eau.
2. Imbibez une éponge de détergent dilué.
3. Essorez l'éponge pour éliminer l'excédent de liquide.
4. Nettoyez le couvercle à l'aide de l'éponge, par mouvements circulaires et en veillant à ce que le liquide ne goutte pas.
5. Essuyez la surface pour retirer le détergent.
6. Rincez l'éponge à l'eau claire.
7. Essuyez le couvercle avec une éponge propre.

8. Essuyez de nouveau la surface à l'aide d'un chiffon doux, sec et non-pelucheux.
9. Attendez que la surface soit complètement sèche, puis retirez les fibres laissées par le chiffon.

Entretien du clavier de l'ordinateur

1. Imbibez un chiffon doux et propre d'alcool isopropylique dénaturé.
2. Essuyez le dessus de chaque touche avec le chiffon. Essuyez les touches une par une : si vous essuyez plusieurs touches à la fois, le chiffon risque d'accrocher une touche adjacente et de l'endommager. Assurez-vous qu'aucun liquide ne tombe sur ou entre les touches.
3. Laissez sécher.
4. Pour enlever les miettes ou la poussière qui se trouvent sous les touches, vous pouvez utiliser un soufflet pour appareil photo avec une brosse ou un sèche-cheveux en position froid.

Remarque : Evitez de vaporiser un produit de nettoyage directement sur l'écran ou le clavier.

Nettoyage de l'écran

1. Essuyez délicatement l'écran avec un chiffon sec, doux et non-pelucheux. Si l'écran présente une marque semblable à une rayure, il peut s'agir d'une tache provenant du clavier ou du dispositif TrackPoint suite à une pression exercée sur le couvercle.
2. Essuyez délicatement la tache à l'aide d'un chiffon sec et doux.
3. Si la tache est toujours présente, humidifiez un chiffon doux et non pelucheux avec de l'eau ou un mélange composé à 50 % d'alcool isopropylique et à 50 % d'eau et ne contenant aucune impureté.
4. Essorez le chiffon pour éliminer autant de liquide que possible.
5. Essuyez l'écran de nouveau, en veillant à ne pas faire couler de liquide dans l'ordinateur.
6. Séchez bien l'écran avant de refermer l'ordinateur.

Chapitre 10. Résolution des incidents informatiques

Le présent chapitre explique comment résoudre certains incidents informatiques.

- « Diagnostic des incidents » à la page 221
- « Identification et résolution des incidents » à la page 221

Diagnostic des incidents

En cas d'incidents liés à l'utilisation de votre ordinateur, suivez la procédure ci-dessous comme point de départ pour les résoudre.

Utilisation de Lenovo ThinkVantage Toolbox

Remarque : Si votre système fonctionne et si le guide d'utilisation est disponible, consultez le *Guide d'utilisation*.

Si l'ordinateur ne fonctionne pas correctement, vous pouvez diagnostiquer l'incident en lançant le test de Lenovo ThinkVantage Toolbox sur les composants de l'ordinateur.

Pour démarrer ce programme, procédez comme suit :

Pour Windows 7 :

1. Cliquez sur **Démarrer**.
2. Sélectionnez **Panneau de configuration, Système et sécurité**, puis **Lenovo - Etat de santé du système et diagnostics**.

Pour Windows Vista et Windows XP :

1. Cliquez sur **Démarrer**.
2. Sélectionnez **Tous les programmes, ThinkVantage**, puis cliquez sur **Lenovo ThinkVantage Toolbox**.

Si Lenovo ThinkVantage Toolbox n'est pas installé sur votre ordinateur, consultez la page <http://web.lenovothinkvantagetoolbox.com/>, cliquez sur **Download Lenovo ThinkVantage Toolbox**, puis suivez les instructions qui s'affichent à l'écran.

Pour plus d'informations sur ce programme, consultez l'aide du programme.

Un test peut prendre plusieurs minutes. Vérifiez que vous avez suffisamment de temps pour l'exécuter en totalité ; vous ne devez pas l'interrompre. Si vous envisagez de prendre contact avec le centre de support, veillez à imprimer le journal de test afin de pouvoir fournir rapidement les informations nécessaires.

Identification et résolution des incidents

Si un incident survient sur votre ordinateur, un message ou un code d'erreur s'affiche généralement, ou un signal sonore est émis à la mise sous tension. Pour résoudre un incident, reportez-vous tout d'abord à sa description dans la colonne de gauche du graphique correspondant. Cliquez sur cette description pour obtenir la procédure d'identification de l'incident.

Pour vérifier si l'ordinateur est doté des fonctionnalités ou options présentées dans les sections suivantes, consultez l'aide en ligne ou la liste fournie avec l'ordinateur.

Absence de réaction de l'ordinateur

Imprimez dès maintenant ces instructions et conservez-les à portée de votre ordinateur pour vous y reporter ultérieurement.

Si votre ordinateur ne répond absolument plus (impossible d'utiliser le dispositif de pointage UltraNav ou le clavier), procédez comme suit :

1. Maintenez l'interrupteur d'alimentation enfoncé jusqu'à ce que l'ordinateur s'éteigne. Ceci fait, redémarrez-le en appuyant de nouveau sur l'interrupteur d'alimentation. Si l'ordinateur ne s'allume pas, passez à l'étape 2.

Remarque : Ne retirez pas la batterie ni le cordon d'alimentation pour redémarrer l'ordinateur.

2. Une fois l'ordinateur hors tension, supprimez toutes ses sources d'alimentation (batterie et alimentation secteur). Maintenez l'interrupteur d'alimentation enfoncé pendant 10 secondes. Rebranchez l'ordinateur sur la prise secteur sans remettre la batterie. Si l'ordinateur ne se rallume pas, passez à l'étape 3.

Remarque : Une fois que l'ordinateur démarre et que Windows est lancé, suivez la procédure d'arrêt adéquate pour mettre l'ordinateur hors tension. Ceci fait, remettez la batterie et redémarrez l'ordinateur. S'il ne démarre pas une fois la batterie rebranchée, retirez celle-ci de nouveau et recommencez la procédure à l'étape 2. Si l'ordinateur démarre lorsqu'il est branché sur le secteur mais qu'il ne démarre pas lorsque la batterie est connectée, appelez le centre de support client.

3. Lorsque l'ordinateur est hors tension, supprimez toutes ses sources d'alimentation (batterie et alimentation secteur). Déconnectez tous les périphériques externes de votre ordinateur (clavier, souris, imprimante, scanner, etc.). Recommencez l'étape 2. Si cela échoue, passez à l'étape ;4.

Remarque : Les étapes suivantes nécessitent de retirer tous les composants de l'ordinateur sensibles à l'électricité statique. Vérifiez que vous êtes correctement relié à la terre et déconnectez toutes les sources d'alimentation de l'ordinateur. Si vous appréhendez de retirer les composants ou si vous avez des doutes à ce sujet, prenez contact avec le centre de support.

4. Lorsque l'ordinateur est hors tension, supprimez toutes ses sources d'alimentation et les dispositifs matériels externes. Pour plus d'informations sur le retrait et à la réinstallation des modules de mémoire, reportez-vous à la procédure décrite dans la section « Remplacement de la mémoire » à la page 153. Retirez tous les modules de mémoire que vous avez ajoutés à l'ordinateur. Après avoir retiré le module de mémoire supplémentaire et réinstallé celui d'origine, répétez l'étape 2. Si l'ordinateur ne démarre toujours pas, consultez le guide pour identifier les autres composants remplaçables par l'utilisateur et connectés à l'ordinateur.

Si l'ordinateur persiste à ne pas démarrer, appelez le centre de support client ; un spécialiste en assistance clientèle vous aidera.

Liquide renversé sur le clavier

Les risques de déversement de liquides sur le clavier de votre ThinkPad sont plus élevés que sur un ordinateur fixe. La plupart des liquides étant des conducteurs électriques, tout fluide qui entre en contact avec le clavier est une source potentielle de nombreux courts-circuits pouvant entraîner des dommages irréversibles sur votre ordinateur.

Si un liquide est déversé accidentellement sur votre ordinateur, prenez les mesures suivantes :

Attention : Assurez-vous qu'aucun liquide n'est susceptible de provoquer un court-circuit entre vous-même et le boîtier d'alimentation (si ce dernier est utilisé). Il est préférable de risquer la perte de quelques données ou d'un travail en cours en éteignant immédiatement votre ordinateur, plutôt que de risquer de rendre celui-ci inutilisable en le laissant allumé.

1. Débranchez immédiatement et avec précaution le boîtier d'alimentation.

2. Eteignez immédiatement l'ordinateur. Si l'ordinateur ne s'éteint pas, ôtez la batterie. Plus vite vous empêcherez le courant de traverser l'ordinateur, plus grandes seront vos chances d'éviter les dommages dus à des courts-circuits.
3. Attendez suffisamment longtemps pour que le liquide ait entièrement séché, puis remettez l'ordinateur sous tension.

Remarque : Si vous souhaitez remplacer votre clavier, vous pouvez en acheter un nouveau.

Messages d'erreur

- **Message :** 0176 : Sécurité du système - Le système a été trafiqué.
Solution : Ce message s'affiche si vous retirez le processeur de sécurité et que vous le réinstallez ou que vous en installez un nouveau. Pour supprimer le message d'erreur, lancez le programme ThinkPad Setup. Si l'erreur persiste, faites réparer l'ordinateur.
- **Message :** 0177 : Données SVP incorrectes - Arrêtez la fonction d'autotest à la mise sous tension.
Solution : Le total de contrôle du mot de passe superviseur de l'EEPROM est incorrect. La carte principale doit être remplacée. Faites réparer l'ordinateur.
- **Message :** 0182 : CRC incorrect des paramètres de sécurité dans l'EEPROM. Lancez le programme ThinkPad Setup.
Solution : Le total de contrôle des paramètres de sécurité de l'EEPROM est incorrect. Lancez le programme ThinkPad Setup pour vérifier les paramètres de sécurité, appuyez sur F10 puis sur Entrée afin de redémarrer le système.
Si l'incident persiste, faites réparer l'ordinateur.
- **Message :** 0183 : CRC incorrect des paramètres de sécurité dans l'EFI Variable. Lancez le programme ThinkPad Setup.
Solution : Le total de contrôle des paramètres de sécurité de l'EFI Variable est incorrect. Lancez le programme ThinkPad Setup pour vérifier les paramètres de sécurité, appuyez sur F10 puis sur Entrée afin de redémarrer le système.
Si l'incident persiste, faites réparer l'ordinateur.
- **Message :** 0187 : Erreur d'accès aux données EAIA.
Solution : L'accès à la mémoire EEPROM n'a pas abouti. Faites réparer l'ordinateur.
- **Message :** 0188 : Zone d'information de sérialisation RFID incorrecte
Solution : Le total de contrôle EEPROM est incorrect (blocs 0 et 1). Faites remplacer la carte principale et redéfinir les numéros de série. Faites réparer l'ordinateur.
- **Message :** 0189 : Zone d'information de configuration RFID incorrecte
Solution : Le total de contrôle EEPROM est incorrect (blocs 4 et 5). Vous devez remplacer la carte système et réinstaller l'UUID (identificateur unique universel). Faites réparer l'ordinateur.
- **Message :** 0190 : Très faible charge de la batterie
Solution : L'ordinateur s'est mis hors tension car la batterie est déchargée. Branchez le boîtier d'alimentation sur l'ordinateur et chargez la batterie, ou remplacez celle-ci par une batterie complètement chargée.
- **Message :** 0191 : Sécurité du système - Demande de modification à distance non autorisée

Solution : La modification de la configuration du système a échoué. Confirmez l'opération et recommencez. Pour supprimer le message d'erreur, lancez le programme ThinkPad Setup.

- **Message** : 0192 : Sécurité du système - Fraude détectée au niveau du matériel de sécurité intégré

Solution : Le processeur de sécurité a été remplacé par un processeur différent. Faites réparer l'ordinateur.

- **Message** : 0199 : Sécurité du système - Nombre de tentatives de saisie du mot de passe de sécurité dépassé.

Solution : Ce message d'erreur s'affiche si vous entrez un mot de passe superviseur incorrect plus de trois fois. Vérifiez le mot de passe superviseur et recommencez. Pour supprimer le message d'erreur, lancez le programme ThinkPad Setup.

- **Message** : 0251 : Total de contrôle CMOS système incorrect - Configuration par défaut utilisée

Solution : Le CMOS système a peut-être été altéré par un programme d'application. L'ordinateur utilise les paramètres par défaut. Exécutez le programme ThinkPad Setup pour reconfigurer les paramètres. Si le même code d'erreur s'affiche, faites réparer l'ordinateur.

- **Message** : 0253 : L'EFI Variable Block Data a été détruit.

Solution : L'EFI Variable Block Data système a peut-être été altéré.

1. Appuyez sur F1 pour accéder au programme ThinkPad Setup.
2. Appuyez sur F9 puis sur Entrée pour charger la configuration par défaut.
3. Appuyez sur F10 puis sur Entrée pour redémarrer le système.

Si l'incident persiste, faites réparer l'ordinateur.

- **Message** : 0271 : Vérifiez les paramètres liés à la date et à l'heure

Solution : La date et l'heure ne sont pas définies dans l'ordinateur. Définissez la date et l'heure à l'aide du programme ThinkPad Setup.

- **Message** : 1802 : Une carte réseau non autorisée est connectée - Mettez la carte réseau hors tension et retirez-la.

Solution : La carte réseau mini PCI Express n'est pas prise en charge sur cet ordinateur. Retirez-la.

- **Message** : 1820 : Plusieurs lecteurs d'empreintes digitales sont connectés.

Solution : Eteignez et retirez tous les lecteurs d'empreintes digitales sauf celui que vous avez défini dans le système d'exploitation principal.

- **Message** : 2000 : Echec des diagnostics liés au détecteurs de ThinkVantage Active Protection.

Solution : Le détecteur de ThinkVantage Active Protection ne fonctionne pas correctement. Faites réparer l'ordinateur.

- **Message** : 2100 : Erreur de détection sur HDD0 (disque dur principal)

Solution : Le disque dur ne fonctionne pas. Faites réparer le disque dur.

- **Message** : 2101 : Erreur de détection sur HDD1 (disque dur Ultrabay)

Solution : Le disque dur ne fonctionne pas. Faites réparer le disque dur.

- **Message** : 2102 : Erreur de détection sur HDD2 (Mini SATA)

Solution : Le périphérique Mini SATA ne fonctionne pas. Faites réparer le périphérique Mini SATA.

- **Message** : 2110 : Erreur de lecture sur HDD0 (disque dur principal)
Solution : Le disque dur ne fonctionne pas. Faites réparer le disque dur.
- **Message** : 2111 : Erreur de lecture sur HDD1 (disque dur Ultrabay)
Solution : Le disque dur ne fonctionne pas. Faites réparer le disque dur.
- **Message** : 2112 : Erreur de lecture sur HDD2 (Mini SATA)
Solution : Le périphérique Mini SATA ne fonctionne pas. Faites réparer le périphérique Mini SATA.
- **Message** : 2200 : Le type de machine et le numéro de série sont non valides.
Solution : Le type de machine et le numéro de série sont non valides. Faites réparer l'ordinateur.
- **Message** : 2201 : L'UUID de la machine est non valide.
Solution : L'UUID de la machine est non valide. Faites réparer l'ordinateur.
- **Message** : Message invitant à entrer un mot de passe à la mise sous tension.
Solution : Un mot de passe à la mise sous tension ou un mot de passe superviseur est défini. Tapez le mot de passe et appuyez sur Entrée pour pouvoir utiliser l'ordinateur (reportez-vous à la section « Utilisation de mots de passe » à la page 95). Si le mot de passe à la mise sous tension n'est pas accepté, cela signifie qu'un mot de passe superviseur a peut-être été défini. Dans ce cas, tapez-le et appuyez sur Entrée. Si le même message d'erreur s'affiche, faites réparer l'ordinateur.
- **Message** : Message invitant à entrer le mot de passe d'accès au disque dur
Solution : Un mot de passe d'accès au disque dur a été défini. Tapez le mot de passe et appuyez sur Entrée pour pouvoir utiliser l'ordinateur (reportez-vous à la section « Mots de passe d'accès au disque dur » à la page 97).
- **Message** : Erreur liée au mode hibernation
Solution : La configuration du système a été modifiée entre le moment où il a été mis en mode hibernation et le moment où ce mode a été abandonné. L'ordinateur ne peut pas reprendre le fonctionnement normal.
 - Restaurer la configuration telle qu'elle se présentait avant le passage en mode hibernation.
 - Si la taille de la mémoire a été modifiée, recréez le fichier d'hibernation.
- **Message** : Erreur liée au ventilateur
Solution : Le ventilateur est défaillant. Faites réparer l'ordinateur.

Erreurs sans messages

- **Incident** : L'écran s'éteint de façon répétée.
Solution : Vous pouvez désactiver tous les temporisateurs système, comme par exemple le temporisateur de mise hors tension de l'écran LCD ou le temporisateur d'extinction
 1. Lancez Power Manager.
 2. Cliquez sur l'onglet **Mode de gestion de l'alimentation (mode d'alimentation** sous Windows XP), puis sélectionnez **Performances maximales** à partir des modes d'alimentation prédéfinis (**mode d'alimentation** sous Windows XP).
- **Incident** : Au démarrage de la machine, rien ne s'affiche à l'écran et aucun son n'est émis.

Remarque : Si vous n'êtes pas certain d'avoir entendu un son, mettez l'ordinateur hors tension en maintenant l'interrupteur d'alimentation enfoncé pendant au moins 4 secondes. Mettez-le sous tension puis écoutez de nouveau.

Solution : Vérifiez que :

- La batterie est correctement installée.
- Le boîtier d'alimentation est connecté à l'ordinateur et le cordon d'alimentation est inséré dans une prise électrique qui fonctionne.
- L'ordinateur est allumé. (Actionnez à nouveau l'interrupteur d'alimentation pour confirmation.)

Si un mot de passe à la mise sous tension est défini :

- Appuyez sur n'importe quelle touche pour afficher l'invite du mot de passe de la mise sous tension. Si le niveau de luminosité est faible, augmentez-le en appuyant sur les touches Fn+Home.
- Tapez le mot de passe puis appuyez sur Entrée (voir Mot de passe à la mise sous tension).

Si ces points sont vérifiés et que l'écran n'affiche toujours rien, faites réparer l'ordinateur.

- **Incident :** Au démarrage de la machine, seul un curseur blanc apparaît sur un écran vide.

Solution : Si vous avez modifié une partition sur votre unité de disque dur ou sur votre unité SDD en utilisant un logiciel de partition, il est possible que les informations relatives à cette partition ou que l'enregistrement d'initialisation principal soit détruit.

1. Eteignez votre ordinateur, puis rallumez-le.
2. Si le résultat est identique, procédez comme suit :
 - Si vous avez utilisé le logiciel de partition, vérifiez l'état de la partition sur l'unité de disque dur ou sur l'unité SDD à l'aide du logiciel de partition, puis restaurez la partition le cas échéant.
 - Utilisez l'espace de travail Rescue and Recovery and Recovery and Recovery ou les disques de restauration afin restaurer le système tel qu'il était lors de la sortie d'usine. Pour plus de détails sur la procédure de restauration du système tel qu'il était à sa sortie d'usine, voir « Création et utilisation d'un support de récupération » à la page 115.

Si l'erreur persiste, faites réparer l'ordinateur.

- **Incident :** L'écran s'éteint alors que l'ordinateur est sous tension.

Solution : L'économiseur d'écran ou la fonction de gestion de l'alimentation est peut-être activé(e). Utilisez l'une des méthodes suivantes :

- Touchez la souris TrackPoint ou le pavé tactile, ou appuyez sur une touche pour sortir du mode économiseur d'écran.
- Appuyez sur l'interrupteur d'alimentation pour sortir du mode veille ou hibernation.

Erreurs et signal sonore

Tableau 9. Erreurs et signal sonore

Incident	Solution
Un signal sonore court, une pause, trois signaux sonores courts, une pause, trois signaux sonores courts supplémentaires et un signal sonore court	Assurez-vous que les modules de mémoire sont installés correctement. S'ils sont correctement installés et que les signaux sonores continuent de retentir, faites réparer l'ordinateur.
Un signal sonore long et deux signaux sonores courts	La fonction vidéo est défectueuse. Faites réparer l'ordinateur.

Tableau 9. Erreurs et signal sonore (suite)

Quatre cycles de quatre signaux sonores courts	Le processeur de sécurité est défectueux. Faites réparer l'ordinateur.
Cinq signaux sonores	La carte mère est défectueuse. Faites réparer l'ordinateur.

Incidents liés à la mémoire

Imprimez dès maintenant ces instructions et conservez-les à portée de votre ordinateur pour vous y reporter ultérieurement.

Si votre mémoire ne fonctionne pas correctement, vérifiez les points suivants :

1. Vérifiez que la mémoire est installée et mise en place correctement dans votre ordinateur.
Il peut s'avérer nécessaire de retirer toutes les mémoires ajoutées pour tester l'ordinateur uniquement avec les mémoires installées en usine, puis de réinstaller les mémoires une par une pour garantir une connexion correcte. Pour les procédures de retrait et de réinstallation d'une mémoire, reportez-vous à la section « Remplacement de la mémoire » à la page 153.
2. Vérifiez les messages d'erreur au démarrage.
Exécutez les interventions appropriées pour les « Messages d'erreur » à la page 223 de l'autotest à la mise sous tension (POST).
3. Vérifiez que le dernier BIOS (UEFI BIOS) pour votre modèle a été installé.
4. Vérifiez la configuration et la compatibilité de la mémoire, y compris la taille de mémoire maximale et la vitesse de la mémoire.
Pour plus de détails, reportez-vous aux instructions figurant dans la section « Remplacement de la mémoire » à la page 153.
5. Exécutez « Lenovo ThinkVantage Toolbox » à la page 221.

Modem et utilisation en réseau

Voici les incidents les plus courants liés au modem et à l'utilisation en réseau :

Incidents liés à Ethernet

- **Incident** : Votre ordinateur ne peut pas se connecter au réseau.

Solution : Vérifiez que :

- Le câble est correctement installé.

Le câble de réseau doit être fermement relié au connecteur Ethernet de l'ordinateur et au connecteur RJ45 du concentrateur. La distance maximale entre l'ordinateur et le concentrateur est de 100 mètres. Si l'incident persiste alors que le câble est correctement connecté et que la distance ne dépasse pas la limite maximale, essayez un autre câble.

- Vous utilisez le pilote de périphérique approprié.

Sous Windows 7 et Windows Vista :

1. Cliquez sur **Démarrer**, puis sur **Panneau de configuration**.
2. Cliquez sur **Matériel et son**.
3. Cliquez sur **Gestionnaire de périphériques**. Si vous êtes invité à entrer un mot de passe administrateur ou une confirmation, entrez le mot de passe ou confirmez.
4. Si le symbole ! figure à gauche du nom de la carte dans la zone Cartes réseau, vous n'utilisez peut-être pas le pilote approprié ou il n'est pas activé. Pour le mettre à jour, cliquez avec le bouton droit de la souris sur la carte mise en évidence.

5. Cliquez sur **Mettre à jour le logiciel du pilote** et suivez les instructions affichées à l'écran.

Sous Windows XP :

1. Cliquez sur **Démarrer**, puis sur **Panneau de configuration**.
2. Cliquez sur **Performances et maintenance**, puis sur **Système**.
3. Cliquez sur l'onglet **matériel**, puis sur le bouton **Gestionnaire de périphériques**.
4. Si une marque **x** figure à gauche du nom de la carte dans la zone Cartes réseau, vous n'utilisez peut-être pas le pilote approprié ou il n'est pas activé. Pour le mettre à jour, cliquez avec le bouton droit de la souris sur la carte mise en évidence.
5. Cliquez sur **Propriétés**. La fenêtre Propriétés s'affiche.
6. Cliquez sur l'onglet **Pilote**.
7. Cliquez sur le bouton **Mettre le pilote à jour**. L'assistant de mise à jour des pilotes s'affiche. Suivez les instructions qui s'affichent à l'écran.

– Le port du concentrateur et la carte possèdent le même paramètre Duplex.

Si vous avez configuré la carte pour utiliser le Duplex intégral, assurez-vous que le port du concentrateur est également configuré pour le Duplex intégral. Si un mode Duplex erroné est défini, cela peut provoquer une diminution des performances, une perte de données ou une déconnexion.

– Vous avez installé tous les logiciels de réseau nécessaires à votre environnement.

Adressez-vous à l'administrateur du réseau local.

- **Incident** : La carte cesse de fonctionner sans raison apparente.

Solution : Des fichiers du pilote de réseau sont peut-être endommagés ou manquants. Mettez le pilote à jour en vous reportant à la rubrique «Solution» du précédent incident afin de vous assurer que le pilote de périphérique approprié est installé.

- **Incident** : Si vous utilisez un Gigabit Ethernet avec une vitesse de 1000 Mbit/s, la connexion échoue ou des erreurs se produisent.

Solution :

- Utilisez un câblage de catégorie 5 et assurez-vous que le câble de réseau est correctement connecté.
- Effectuez une connexion à un concentrateur ou à un commutateur de type 1000 BASE-T (et non 1000 BASE-X).

- **Incident** : La fonction Wake on LAN ne fonctionne pas.

Solution :

- Vérifiez que cette fonction est activée dans ThinkPad Setup.
- Si tel est le cas, demandez les paramètres nécessaires à l'administrateur du réseau local.

- **Incident** : Si un modèle Gigabit Ethernet est utilisé, celui-ci ne peut pas se connecter au réseau à une vitesse de 1000 Mbit/s. En revanche, il se connecte à 100 Mbit/s.

Solution :

- Essayez un autre câble.
- Vérifiez que le partenaire de liaison est défini pour une négociation automatique.
- Vérifiez que le commutateur est conforme à la norme 802.3ab (Gigabit sur cuivre).

Incident lié au réseau local sans fil

- **Incident** : Vous ne pouvez pas vous connecter à l'aide de la carte de réseau sans fil intégrée.

Solution : Assurez-vous que la version du pilote de réseau sans fil qui est installée est la plus récente. Consultez le site Web et confirmez que la version du pilote de périphérique pris en charge par Access Connections est la dernière documentée dans le fichier README.

Assurez-vous que l'ordinateur se trouve à portée d'un point d'accès sans fil.

Assurez-vous que la connexion radio est activée en cliquant deux fois sur l'icône Access Connections dans la barre des tâches.

Remarque : Si l'ordinateur fonctionne sous Windows 7, reportez-vous à l'aide en ligne d'Access Connections pour afficher les icônes d'état d'Access Connections et de la connexion sans fil dans la barre d'état système.

Vérifiez le nom de réseau (SSID) et les informations de chiffrement. Utilisez Access Connections pour vérifier ces informations qui différencient les majuscules et les minuscules.

Incident lié au réseau étendu sans fil

- **Message :** Une carte réseau étendu non autorisée est connectée - Mettez la carte réseau étendu hors tension et retirez-la.

Solution : La carte réseau étendu n'est pas prise en charge sur cet ordinateur. Retirez-la.

Remarque : Tous les modèles d'ordinateur ne sont pas équipés de réseau sans fil étendu.

Incidents liés aux périphériques Bluetooth

Sous Windows 7 et Windows Vista

- **Incident :** Le son ne provient pas du casque *Bluetooth* mais du haut-parleur local, même si le casque est connecté à l'aide du profil Casque ou du profil AV.

Solution : Procédez comme suit :

1. Quittez l'application qui utilise le dispositif sonore (par exemple Windows Media Player).
2. Ouvrez le Panneau de configuration en cliquant sur **Démarrer → Panneau de configuration**.
3. Cliquez sur **Matériel et son → Son**.
4. Sélectionnez l'onglet **Lecture**.
5. Si vous utilisez le profil Casque, sélectionnez **Audio mains-libres Bluetooth** et cliquez sur le bouton **Définir par défaut**. Si vous utilisez le profil AV, sélectionnez **Audio stéréo** et cliquez sur le bouton **Définir par défaut**.
6. Cliquez sur **OK** pour fermer la fenêtre Son.

- **Incident :** Les éléments PIM (Personal Information Manager) envoyés depuis Windows 7 et Windows Vista ne peuvent pas être reçus correctement dans le carnet d'adresses des autres périphériques compatibles *Bluetooth*.

Solution : Windows 7 et Windows Vista envoient les éléments PIM au format XML, mais la plupart des périphériques compatibles *Bluetooth* gèrent les éléments PIM au format vCard. Si un autre périphérique compatible *Bluetooth* peut recevoir un fichier via *Bluetooth*, un élément PIM envoyé depuis Windows 7 et Windows Vista devrait pouvoir être enregistré sous forme de fichier avec l'extension .contact.

Sous Windows XP

Remarques : Si vous utilisez les fonctions *Bluetooth* standard de Microsoft et souhaitez accéder aux informations relatives à l'utilisation de la fonction *Bluetooth*, procédez comme suit :

1. Appuyez sur Fn+F5 pour activer *Bluetooth*.
2. Cliquez sur **Démarrer → Panneau de configuration**.
3. Cliquez sur **Imprimantes et autres matériels**.
4. Cliquez sur **Périphériques Bluetooth**.
5. Cliquez sur l'onglet **Options**.

6. Cliquez sur **En savoir plus sur les paramètres Bluetooth**

Remarque : Si vous utilisez le logiciel ThinkPad *Bluetooth* with Enhanced Data Rate, reportez-vous aux instructions ci-dessous.

Remarque : Vérifiez votre connexion à tout moment et assurez-vous qu'aucun autre périphérique compatible *Bluetooth* ne recherche l'unité à laquelle vous souhaitez vous connecter. La recherche simultanée n'est pas autorisée dans les connexions *Bluetooth*.

- **Incident :** Vous recherchez un périphérique compatible *Bluetooth* en cliquant sur Visualiser les périphériques en zone de couverture sous Favoris *Bluetooth* mais vous ne trouvez rien.

Solution : Vérifiez que le périphérique auquel vous souhaitez vous connecter est activé pour la connexion *Bluetooth*.

Après avoir vérifié cet élément, mettez le périphérique *Bluetooth* hors tension, puis remettez-le sous tension et redémarrez l'ordinateur. Recherchez ensuite à nouveau le périphérique.

Remarque : Si vous utilisez le logiciel ThinkPad *Bluetooth* with Enhanced Data Rate, reportez-vous aux instructions ci-dessous.

- **Incident :** Vous ne pouvez vous connecter à aucun périphérique compatible *Bluetooth*.

Solution : Vérifiez que l'ordinateur et le périphérique sont mis sous tension et que les antennes *Bluetooth* correspondantes sont activées.

Après avoir vérifié cet élément, mettez le périphérique *Bluetooth* hors tension, puis remettez-le sous tension et redémarrez l'ordinateur. Rétablissez ensuite la connexion avec le périphérique.

Si le problème persiste, réinstallez le logiciel *Bluetooth* et rétablissez la connexion au périphérique.

- **Incident :** Votre ordinateur est connecté à un périphérique compatible *Bluetooth*, mais vous ne pouvez utiliser aucun service de ce périphérique.

Solution : Vérifiez que le périphérique est activé pour la connexion *Bluetooth*.

1. Cliquez deux fois sur l'icône **Favoris Bluetooth**.
2. Accédez à Tâches *Bluetooth* et cliquez sur **Visualiser les périphériques en zone de couverture**.

Si vous ne trouvez pas le périphérique, il se peut qu'il ne réponde plus. Vérifiez qu'il est activé pour la connexion *Bluetooth*. Si vous le trouvez, connectez-vous aux services souhaités.

Si vous êtes sûr(e) que le périphérique répond, mettez le périphérique *Bluetooth* hors tension, puis remettez-le sous tension ou redémarrez l'ordinateur. Puis, essayez à nouveau de vous connecter.

- **Incident :** Il est impossible d'extraire une carte professionnelle de l'ordinateur connecté.

Solution : Vérifiez que l'ordinateur connecté dispose de sa propre application de carte professionnelle par défaut et que la carte est prête à communiquer.

Vérifiez que les paramètres de sécurité de l'ordinateur connecté vous permettent de télécharger la carte professionnelle.

- **Incident :** Il est impossible d'envoyer une carte professionnelle à l'ordinateur connecté.

Solution : Vérifiez que votre ordinateur dispose de sa propre application de carte professionnelle par défaut et que la carte est prête à communiquer.

Vérifiez que les paramètres de sécurité de l'ordinateur connecté vous permettent de télécharger vers l'amont la carte professionnelle.

- **Incident :** Votre ordinateur est connecté à un périphérique compatible *Bluetooth* qui fait office de serveur FTP mais vous ne pouvez voir aucun fichier sur le serveur FTP.

Solution : Vérifiez les fichiers qui ont été récemment partagés comme suit :

1. Dans le menu Favoris *Bluetooth*, cliquez sur **Affichage**.

2. Cliquez sur **Mettre à jour**. L'état est mis à jour dans la fenêtre afin que vous puissiez vérifier les fichiers récemment partagés.

Assurez-vous que le dossier partagé de l'ordinateur connecté contient les fichiers que vous recherchez.

Vérifiez que les paramètres de sécurité de l'ordinateur connecté vous permettent de vous connecter et de voir les fichiers de l'ordinateur.

- **Incident** : Votre ordinateur est connecté à un périphérique compatible *Bluetooth*, mais vous ne bénéficiez pas de l'accès au réseau.

Solution : Vérifiez que le périphérique compatible *Bluetooth* est connecté à un réseau.

Assurez-vous que l'ordinateur connecté a été défini pour partager sa connectivité réseau et que les paramètres de sécurité vous permettent de vous connecter et d'établir un accès réseau à distance.

- **Incident** : Votre ordinateur ne peut pas se connecter à un périphérique compatible *Bluetooth* qui utilise des applications de port série.

Solution : Reconnectez-vous au périphérique compatible *Bluetooth*, puis effectuez une nouvelle tentative de connexion série.

- **Incident** : Le port série *Bluetooth* a été automatiquement déconnecté.

Solution : Lorsqu'une connexion en série est établie, un délai d'inactivité est lancé. Si aucune application n'utilise le port, la connexion prend fin automatiquement. Ceci est normal pour les connexions en série et n'est pas un défaut. Si vous avez besoin du port série *Bluetooth*, il suffit de le reconnecter.

- **Incident** : La synchronisation PIM a échoué avec un message d'erreur «La synchronisation avec xxx (nom du périphérique *Bluetooth*) a échoué. Echec de l'interface PIM (Personal Information Manager).»

Solution : Lancez une application de courrier et configurez votre compte de courrier électronique.

OU modifiez la configuration *Bluetooth* de façon à ne pas synchroniser les éléments de courrier de la manière suivante :

1. Cliquez deux fois sur **Favoris Bluetooth**.
2. Cliquez sur **Bluetooth** et sélectionnez l'**assistant de configuration Bluetooth**.
3. Sélectionnez **Je veux configurer les services Bluetooth que cet ordinateur va fournir aux périphériques distants**. et cliquez sur **Suivant**.
4. Sélectionnez **Synchronisation PIM** et cliquez sur **Configurer**.
5. Sélectionnez **Ne pas synchroniser** dans la sélection de synchronisation de courriers électroniques et cliquez sur **OK**.
6. Cliquez sur **Terminer** pour fermer la fenêtre de sélection de services *Bluetooth*.

- **Incident** : Le logiciel ThinkPad *Bluetooth with Enhanced Data Rate* ne fonctionne pas.

Solution : Procédez comme suit :

1. Mettez *Bluetooth* sous tension en appuyant sur Fn+F5.
2. Cliquez sur **Démarrer → Panneau de configuration**.
3. Cliquez sur l'icône **Performances et maintenance**.
4. Cliquez sur l'icône **Systeme**.
5. Cliquez sur l'onglet **Matériel**.
6. Cliquez sur le bouton **Gestionnaire de périphériques**. La fenêtre Gestionnaire de périphériques s'affiche alors.
7. Vérifiez que les termes «*Périphérique Bluetooth*» apparaissent dans la liste des périphériques qui s'affiche dans la fenêtre.

Si les termes «*Radio Bluetooth*» apparaissent dans la liste des périphériques, cela signifie que le logiciel Microsoft *Bluetooth* est installé sur votre ordinateur. Si vous voulez utiliser le logiciel ThinkPad *Bluetooth*

with Enhanced Data Rate, vous devez l'installer et remplacer ensuite le pilote *Bluetooth*. Pour plus d'informations, voir « Utilisation de *Bluetooth* » à la page 70.

- **Incident** : Lors de la consultation de la vue normale du Panneau de configuration, deux icônes *Bluetooth* s'affichent dans le Panneau de configuration.

Solution : Si vous avez installé le logiciel Microsoft *Bluetooth* au préalable et si vous utilisez le logiciel ThinkPad *Bluetooth* with Enhanced Data Rate Software, il est possible que deux icônes *Bluetooth* s'affichent dans le Panneau de configuration. L'une des icônes représente l'icône Configuration *Bluetooth* pour le logiciel ThinkPad *Bluetooth* with Enhanced Data Rate et l'autre correspond à l'icône Périphériques *Bluetooth* pour le logiciel Microsoft *Bluetooth*.

- **Incident** : Le son ne provient pas du casque *Bluetooth* mais du haut-parleur local, même si le casque est connecté à l'aide du profil Casque ou du profil AV.

Solution : Procédez comme suit :

1. Quittez l'application qui utilise le dispositif sonore (par exemple Windows Media Player).
2. Ouvrez le Panneau de configuration en cliquant sur **Démarrer** → **Panneau de configuration**.
3. Cliquez deux fois sur **Sons et périphériques audio** pour ouvrir la fenêtre des propriétés des Sons et périphériques audio.
4. Sélectionnez l'onglet **Audio**.
5. Si vous utilisez le profil Casque, sélectionnez **Audio Bluetooth** pour la lecture et l'enregistrement de sons. Si vous utilisez le profil AV, sélectionnez **Son de qualité supérieure Bluetooth** pour la lecture et l'enregistrement de sons.
6. Cliquez sur **OK** pour fermer la fenêtre des propriétés des Sons et périphériques audio.

Clavier et autres dispositifs de pointage

Voici les incidents les plus courants liés au clavier et aux autres dispositifs de pointage :

Incidents liés à UltraNav

- **Incident** : Le pointeur dérive lorsque l'ordinateur est mis sous tension ou lorsqu'il reprend un mode de fonctionnement normal.

Solution : Le pointeur peut dériver lorsque vous n'utilisez pas la souris TrackPoint en mode de fonctionnement normal. Ceci est normal pour la souris TrackPoint et n'est pas considéré comme un incident. La dérive du pointeur peut durer plusieurs secondes dans les conditions suivantes :

- Lorsque vous allumez l'ordinateur.
- Lorsque l'ordinateur revient en mode d'exploitation normal.
- Lorsque vous appuyez longuement sur la souris TrackPoint.
- Lorsque la température change.

- **Incident** : TrackPoint ou le pavé tactile ne fonctionne pas.

Solution : Assurez-vous que le dispositif TrackPoint ou que le pavé tactile est réglé sur Activé dans les paramètres du périphérique UltraNav.

Remarque : Pour ouvrir la fenêtre des paramètres du dispositif UltraNav, appuyez sur Fn+F8.

Incidents liés au clavier

- **Incident** : Une partie ou la totalité des touches du clavier ne fonctionnent pas.

Solution : Si un pavé numérique externe est connecté :

1. Eteignez l'ordinateur.
2. Retirez le pavé numérique externe.

3. Rallumez l'ordinateur et essayez de nouveau le clavier.

Si l'incident lié au clavier est résolu, reconnectez soigneusement le pavé numérique externe et le clavier externe, en prenant soin d'insérer correctement les connecteurs.

Si l'incident persiste, assurez-vous que le pilote de périphérique adéquat est bien installé.

Pour Windows 7 :

1. Cliquez sur **Démarrer → Panneau de configuration**. Modifiez le Panneau de configuration de Catégorie à Grandes icônes ou Petites icônes.
2. Cliquez sur **Clavier**.
3. Sélectionnez l'onglet **Matériel**. Dans la fenêtre Propriétés du périphérique, assurez-vous que dans la zone Etat du périphérique le message indique que **Ce périphérique fonctionne correctement**.

Sous Windows Vista :

1. Cliquez sur **Démarrer → Panneau de configuration**.
2. Cliquez sur **Matériel et son**, puis sur **Clavier**.
3. Sélectionnez l'onglet **Matériel**. Dans la fenêtre Propriétés du périphérique, assurez-vous que dans la zone Etat du périphérique le message indique que **Ce périphérique fonctionne correctement**.

Sous Windows XP :

1. Cliquez sur **Démarrer → Panneau de configuration**.
2. Cliquez sur **Imprimantes et autres périphériques**, puis sur **Clavier**.
3. Sélectionnez l'onglet **Matériel**. Dans la fenêtre Propriétés du périphérique, assurez-vous que dans la zone Etat du périphérique le message indique que **Ce périphérique fonctionne correctement**.

Si certaines touches du clavier ne fonctionnent toujours pas, faites réparer l'ordinateur.

- **Incident** : Un chiffre apparaît lorsque vous tapez une lettre.

Solution : La fonction de verrouillage numérique est activée. Pour la désactiver, appuyez sur Maj+Arrêt défil ou sur Fn+VerrNum.

- **Incident** : Une partie ou la totalité des touches du pavé numérique externe ne fonctionnent pas.

Solution : Assurez-vous que le pavé numérique externe est correctement connecté à l'ordinateur.

Unités d'affichage et multimédia

Cette section présente les incidents les plus courants liés aux différentes unités d'affichage et multimédia : écran de l'ordinateur, écran externe, unité audio et unité de disque optique. Consultez ces rubriques pour en savoir plus.

Incidents liés à l'écran de l'ordinateur

- **Incident** : L'écran reste noir.

Solution : Procédez comme suit :

- Appuyez sur Fn+F7 pour réactiver l'image.

Remarque : Si vous utilisez la combinaison de touches Fn+F7 pour appliquer un mode de présentation, appuyez au moins trois fois sur Fn+F7 dans les trois secondes pour afficher l'image à l'écran.

- Si vous utilisez le boîtier d'alimentation ou la batterie et si le voyant de charge de la batterie est allumé (vert), appuyez sur les touches Fn +Origine pour améliorer la luminosité de l'affichage.
- Si le voyant du mode veille est allumé (en vert), appuyez sur la touche Fn pour sortir du mode veille.
- Si l'incident persiste, suivez la procédure de la Solution de l'incident ci-après.

Remarque : Si l'ordinateur fonctionne sous Windows 7, le mode de présentation n'est pas pris en charge.

- **Incident :** L'affichage est illisible ou déformé.

Solution : Vérifiez que :

- Le pilote d'affichage est correctement installé.
- La résolution de l'affichage et la qualité des couleurs sont correctement définies.
- Le type d'écran est correct.

Pour vérifier ces paramètres, procédez comme suit :

Pour Windows 7 :

1. Cliquez avec le bouton droit de la souris sur le bureau, puis sur **Personnaliser**.
2. Cliquez sur **Affichages** sur la gauche.
3. Sélectionnez **Modifier les paramètres d'affichage**. Vérifiez que la résolution de l'écran est correctement définie.
4. Cliquez sur **Paramètres avancés**.
5. Cliquez sur l'onglet **Carte**.
6. Vérifiez que le nom du pilote de périphérique correct s'affiche dans la fenêtre d'informations sur l'adaptateur.

Remarque : Le nom de pilote de périphérique dépend du processeur vidéo installé dans l'ordinateur.

7. Cliquez sur le bouton **Propriétés**. Si vous êtes invité à entrer un mot de passe administrateur ou une confirmation, entrez le mot de passe ou confirmez. Cochez la case «Etat du périphérique» et assurez-vous que le périphérique fonctionne correctement. En cas de dysfonctionnement, cliquez sur le bouton **Résolution des problèmes**. Fermez la fenêtre **Propriétés**.
8. Cliquez sur l'onglet **Ecran**. Assurez-vous que la qualité des couleurs est correctement définie et vérifiez les autres informations.
9. Cliquez sur le bouton **Propriétés**. Si vous êtes invité à entrer un mot de passe administrateur ou une confirmation, entrez le mot de passe ou confirmez. Cochez la case «Etat du périphérique» et assurez-vous que le périphérique fonctionne correctement. En cas de dysfonctionnement, cliquez sur le bouton **Résolution des problèmes**.

Sous Windows Vista :

1. Cliquez avec le bouton droit de la souris sur le bureau, puis sur **Personnaliser**.
2. Cliquez sur **Paramètres d'affichage** et vérifiez que la résolution de l'affichage et la qualité des couleurs sont correctement définies.
3. Cliquez sur **Paramètres avancés**.
4. Cliquez sur l'onglet **Carte**.
5. Vérifiez que le nom du pilote de périphérique correct s'affiche dans la fenêtre d'informations sur l'adaptateur.

Remarque : Le nom de pilote de périphérique dépend du processeur vidéo installé dans l'ordinateur.

6. Cliquez sur le bouton **Propriétés**. Si vous êtes invité à entrer un mot de passe administrateur ou une confirmation, entrez le mot de passe ou confirmez. Cochez la case «Etat du périphérique» et assurez-vous que le périphérique fonctionne correctement. En cas de dysfonctionnement, cliquez sur le bouton **Résolution des problèmes**.
7. Cliquez sur l'onglet **Ecran**.
8. Vérifiez que les informations sont correctes.

9. Cliquez sur le bouton **Propriétés**. Si vous êtes invité à entrer un mot de passe administrateur ou une confirmation, entrez le mot de passe ou confirmez. Cochez la case «Etat du périphérique» et assurez-vous que le périphérique fonctionne correctement. En cas de dysfonctionnement, cliquez sur le bouton **Résolution des problèmes**.

Sous Windows XP :

1. Cliquez avec le bouton droit de la souris sur le bureau, puis sur **Propriétés** pour ouvrir la fenêtre Propriétés d'affichage.
2. Cliquez sur l'onglet **Paramètres**.
3. Vérifiez que la résolution de l'affichage et la qualité des couleurs sont correctement définies.
4. Cliquez sur **Avancé**.
5. Cliquez sur l'onglet **Carte**.
6. Vérifiez que le nom du pilote de périphérique correct s'affiche dans la fenêtre d'informations sur l'adaptateur.

Remarque : Le nom de pilote de périphérique dépend du processeur vidéo installé dans l'ordinateur.

7. Cliquez sur le bouton **Propriétés**. Cochez la case «Etat du périphérique» et assurez-vous que le périphérique fonctionne correctement. En cas de dysfonctionnement, cliquez sur le bouton **Résolution des problèmes**.
8. Cliquez sur l'onglet **Ecran**.
9. Vérifiez que les informations sont correctes.
10. Cliquez sur le bouton **Propriétés**. Cochez la case «Etat du périphérique» et assurez-vous que le périphérique fonctionne correctement. En cas de dysfonctionnement, cliquez sur le bouton **Résolution des problèmes**.

- **Incident** : Des caractères incorrects s'affichent à l'écran.

Solution : Avez-vous correctement installé le système d'exploitation ou l'application ? S'ils ont été installés et configurés correctement, faites réparer l'ordinateur.

- **Incident** : L'écran reste allumé même après la mise hors tension de l'ordinateur.

Solution : Maintenez l'interrupteur d'alimentation enfoncé pendant au moins 4 secondes pour éteindre l'ordinateur, puis rallumez-le.

- **Incident** : Des points manquants, décolorés ou brillants s'affichent à chaque mise sous tension de l'ordinateur.

Solution : Il s'agit d'une caractéristique de la technologie TFT. L'écran de l'ordinateur contient de nombreux transistors à couche mince (TFT). Quelques points manquants, décolorés ou brillants peuvent apparaître sur l'écran à tout moment.

Incidents liés à l'écran externe

- **Incident** : L'écran externe est vierge.

Solution : Pour afficher l'image, appuyez sur Fn+F7 et sélectionnez l'écran souhaité. Si l'incident persiste, procédez comme suit :

1. Connectez l'écran externe à un autre ordinateur pour vous assurer qu'il fonctionne.
2. Reconnectez-le à votre ordinateur.
3. Reportez-vous au manuel fourni avec l'écran externe pour vérifier les résolutions et fréquences de rafraîchissement prises en charge.

- Si l'écran externe admet les mêmes résolutions que celles de l'écran de l'ordinateur ou des résolutions plus élevées, regardez la sortie sur l'écran externe ou sur l'écran externe et l'écran de l'ordinateur.
- Si l'écran externe prend en charge des résolutions inférieures à celles de l'écran de l'ordinateur, regardez la sortie sur l'écran externe uniquement. (Si vous regardez la sortie sur l'écran de l'ordinateur et l'écran externe, l'image de l'écran externe sera vide ou déformée.)

- **Incident** : Vous ne pouvez pas définir une résolution supérieure à la résolution en cours sur l'écran externe.

Solution :

- Vérifiez que les informations concernant l'écran sont correctes. Puis :

Pour Windows 7 :

1. Cliquez avec le bouton droit de la souris sur le bureau, puis sur **Résolution d'écran**.

Remarque : Si l'ordinateur ne parvient pas à détecter l'écran externe, cliquez sur le bouton **Détecter**.

2. Cliquez sur l'icône correspondant à l'écran souhaité (l'icône **Ecran-2** correspond à l'écran externe).
3. Cliquez sur **Paramètres avancés**.
4. Cliquez sur l'onglet **Carte**.
5. Vérifiez que le nom du pilote de périphérique correct s'affiche dans la fenêtre d'informations sur l'adaptateur.

Remarque : Le nom de pilote de périphérique dépend du processeur vidéo installé dans l'ordinateur.

6. Cliquez sur **OK**.

Si les informations sont incorrectes, réinstallez le pilote de périphérique. Pour plus d'informations, voir ci-dessous.

Sous Windows Vista :

1. Cliquez avec le bouton droit de la souris sur le bureau, puis sur **Personnaliser**.
2. Cliquez sur **Paramètres d'affichage**.
3. Cliquez sur le bouton **Paramètres avancés**.
4. Cliquez sur l'onglet **Carte**.
5. Vérifiez que le nom du pilote de périphérique correct s'affiche dans la fenêtre d'informations sur l'adaptateur.

Remarque : Le nom de pilote de périphérique dépend du processeur vidéo installé dans l'ordinateur.

6. Cliquez sur **OK**.

Si les informations sont incorrectes, réinstallez le pilote de périphérique. Pour plus d'informations, voir ci-dessous.

Sous Windows XP :

1. Cliquez avec le bouton droit de la souris sur le bureau, puis sur **Propriétés** pour ouvrir la fenêtre Propriétés d'affichage.
2. Cliquez sur l'onglet **Paramètres**.
3. Cliquez sur **Avancé**.
4. Cliquez sur l'onglet **Carte**.

5. Vérifiez que le nom du pilote de périphérique correct s'affiche dans la fenêtre d'informations sur l'adaptateur.

Remarque : Le nom de pilote de périphérique dépend du processeur vidéo installé dans l'ordinateur.

6. Cliquez sur **OK**.

Si les informations sont incorrectes, réinstallez le pilote de périphérique. Pour plus d'informations, voir ci-dessous.

- Vérifiez le type d'écran et, le cas échéant, mettez à jour le pilote en procédant comme suit :

Pour Windows 7 :

1. Branchez l'écran externe sur le port d'écran, puis sur une prise secteur.
2. Allumez l'écran externe et l'ordinateur.
3. Cliquez avec le bouton droit de la souris sur le bureau, puis sur **Résolution d'écran**.

Remarque : Si l'ordinateur ne parvient pas à détecter l'écran externe, cliquez sur le bouton **Détecter**.

4. Cliquez sur l'icône correspondant à l'écran souhaité (l'icône **Ecran-2** correspond à l'écran externe).
5. Cliquez sur **Paramètres avancés**.
6. Cliquez sur l'onglet **Ecran**. Vérifiez la fenêtre d'informations sur l'écran pour vous assurez que le type d'écran est correct. Si tel est le cas, cliquez sur **OK** pour fermer la fenêtre. Sinon, procédez comme suit :
7. Si plusieurs types d'écran sont affichés, sélectionnez **Ecran PnP générique** ou **Ecran non-PnP générique**.
8. Cliquez sur **Propriétés**. Si vous êtes invité à entrer un mot de passe administrateur ou une confirmation, entrez le mot de passe ou confirmez.
9. Cliquez sur l'onglet **Pilote**.
10. Cliquez sur **Mettre à jour le pilote**.
11. Cliquez sur **Parcourir mon ordinateur pour trouver le logiciel du pilote**, puis sur **Me laisser choisir à partir d'une liste de pilotes de périphérique sur mon ordinateur**.
12. Désélectionnez la case **Afficher les matériels compatibles**.
13. Sélectionnez le **Fabricant** et le **Modèle** de l'écran.
14. Après avoir mis à jour le pilote, cliquez sur **Fermer**.
15. Définissez la **Résolution**.

Remarque : Pour modifier les paramètres de couleur, sélectionnez l'onglet **Ecran**, puis définissez les **Couleurs**.

16. Cliquez sur **OK**.

Sous Windows Vista :

1. Branchez l'écran externe sur le port d'écran, puis sur une prise secteur.
2. Allumez l'écran externe et l'ordinateur.
3. Appuyez sur Fn + F7 pour définir l'écran externe comme unité d'affichage.

Remarque : Après avoir appuyé sur Fn+F7, vous devez attendre un moment avant que l'image ne s'affiche.

4. Cliquez avec le bouton droit de la souris sur le bureau, puis sur **Personnaliser**.
5. Cliquez sur **Paramètres d'affichage**.

6. Cliquez sur le bouton **Paramètres avancés**.
7. Cliquez sur l'onglet **Ecran**. Vérifiez la fenêtre d'informations sur l'écran pour vous assurez que le type d'écran est correct. Si tel est le cas, cliquez sur **OK** pour fermer la fenêtre. Sinon, procédez comme suit :
8. Si plusieurs types d'écran sont affichés, sélectionnez **Ecran PnP générique** ou **Ecran non-PnP générique**.
9. Cliquez sur **Propriétés**. Si vous êtes invité à entrer un mot de passe administrateur ou une confirmation, entrez le mot de passe ou confirmez.
10. Cliquez sur l'onglet **Pilote**.
11. Cliquez sur **Mettre à jour le pilote**.
12. Cliquez sur **Rechercher un pilote logiciel sur mon ordinateur**, puis sur **Me laisser choisir parmi une liste de pilotes de périphériques sur mon ordinateur**.
13. Désélectionnez la case **Afficher les matériels compatibles**.
14. Sélectionnez le **Fabricant** et le **Modèle** de l'écran.
15. Après avoir mis à jour le pilote, cliquez sur **Fermer**.
16. Définissez la **Résolution** et les **Couleurs** dans la fenêtre Paramètres d'affichage.
17. Cliquez sur **OK**.

Sous Windows XP :

1. Branchez l'écran externe sur le port d'écran, puis sur une prise secteur.
2. Allumez l'écran externe et l'ordinateur.
3. Appuyez sur Fn + F7 pour définir l'écran externe comme unité d'affichage.

Remarque : Après avoir appuyé sur Fn+F7, vous devez attendre un moment avant que l'image ne s'affiche.

4. Cliquez avec le bouton droit de la souris sur le bureau, puis sur **Propriétés** pour ouvrir la fenêtre Propriétés d'affichage.
5. Cliquez sur l'onglet **Paramètres**.
6. Cliquez sur **Avancé**.
7. Cliquez sur l'onglet **Ecran**. Vérifiez la fenêtre d'informations sur l'écran pour vous assurez que le type d'écran est correct. Si tel est le cas, cliquez sur **OK** pour fermer la fenêtre. Sinon, procédez comme suit :
8. Si plusieurs types d'écran s'affichent, sélectionnez **Ecran par défaut**.
9. Cliquez sur **Propriétés**.
10. Cliquez sur l'onglet **Pilote**.
11. Cliquez sur **Mettre à jour le pilote**. L'assistant de mise à jour du matériel apparaît.
12. Sélectionnez **Non, pas pour cette fois**, puis cliquez sur **Suivant**.
13. Sélectionnez **Installer à partir d'une liste ou d'un emplacement spécifié (utilisateurs expérimentés)**, puis cliquez sur **Suivant**.
14. Sélectionnez **Ne pas rechercher. Je vais choisir le pilote à installer**, puis cliquez sur **Suivant**.
15. Désélectionnez la case **Afficher les matériels compatibles**.
16. Dans les listes **Fabricants** et **Modèles**, sélectionnez ceux qui correspondent à votre écran.
17. Après avoir mis à jour le pilote, cliquez sur **OK** pour fermer la fenêtre Propriétés.
18. Définissez les **Couleurs** et la **Zone d'écran** dans la fenêtre Propriétés d'affichage.
19. Cliquez sur **OK**.

- **Incident:** Affichage illisible ou déformé.

Solution : Vérifiez que les informations concernant l'écran sont correctes. (Reportez-vous à la section «Solution» pour la définition d'une résolution plus élevée sur l'écran externe.)

Assurez-vous ensuite que le type d'écran sélectionné est approprié. (Reportez-vous à la section «Solution» pour la définition d'une résolution plus élevée sur l'écran externe.)

Assurez-vous qu'une fréquence de rafraîchissement appropriée est sélectionnée, en procédant comme suit :

Pour Windows 7 :

1. Branchez l'écran externe sur le port d'écran, puis sur une prise secteur.
2. Allumez l'écran externe et l'ordinateur.
3. Cliquez avec le bouton droit de la souris sur le bureau, puis sur **Résolution d'écran**.

Remarque : Si l'ordinateur ne parvient pas à détecter l'écran externe, cliquez sur le bouton **Détecter**.

4. Cliquez sur l'icône correspondant à l'écran souhaité (l'icône **Ecran-2** correspond à l'écran externe).
5. Cliquez sur **Paramètres avancés**.
6. Cliquez sur l'onglet **Ecran**.
7. Sélectionnez la fréquence de rafraîchissement de l'écran appropriée.

Sous Windows Vista :

1. Branchez l'écran externe sur le port d'écran, puis sur une prise secteur.
2. Allumez l'écran externe et l'ordinateur.
3. Appuyez sur Fn + F7 pour définir l'écran externe comme unité d'affichage.

Remarque : Après avoir appuyé sur Fn+F7, vous devez attendre un moment avant que l'image ne s'affiche.

4. Cliquez avec le bouton droit de la souris sur le bureau, puis sur **Personnaliser**.
5. Cliquez sur **Paramètres d'affichage**.
6. Cliquez sur le bouton **Paramètres avancés**.
7. Cliquez sur l'onglet **Ecran**.
8. Sélectionnez la fréquence de rafraîchissement de l'écran appropriée.

Sous Windows XP :

1. Branchez l'écran externe sur le port d'écran, puis sur une prise secteur.
2. Allumez l'écran externe et l'ordinateur.
3. Appuyez sur Fn + F7 pour définir l'écran externe comme unité d'affichage.

Remarque : Après avoir appuyé sur Fn+F7, vous devez attendre un moment avant que l'image ne s'affiche.

4. Cliquez avec le bouton droit de la souris sur le bureau, puis sur **Propriétés** pour ouvrir la fenêtre Propriétés d'affichage.
5. Cliquez sur l'onglet **Paramètres**.
6. Cliquez sur **Avancé**.
7. Cliquez sur l'onglet **Ecran**.
8. Sélectionnez la fréquence de rafraîchissement appropriée.

- **Incident :** Des caractères incorrects s'affichent à l'écran.

Solution : Avez-vous correctement suivi la procédure d'installation du système d'exploitation ou de l'application ? Si c'est le cas, faites réparer l'écran externe.

- **Incident :** La fonction Etendre le bureau ne fonctionne pas.

Solution : Activez la fonction Etendre le bureau en procédant de la manière suivante :

Pour Windows 7 :

1. Branchez l'écran externe sur le port d'écran, puis sur une prise secteur.
2. Allumez l'écran externe et l'ordinateur.
3. Cliquez avec le bouton droit de la souris sur le bureau, puis sur **Résolution d'écran**.
4. Cliquez sur l'icône **Ecran-2**.
5. Sélectionnez **Etendre ces écrans** pour plusieurs écrans.
6. Cliquez sur l'icône **Ecran-1** (pour l'unité d'affichage principale, c'est-à-dire l'écran de l'ordinateur).
7. Sélectionnez la **Résolution** de l'écran principal.
8. Cliquez sur l'icône **Ecran-2** (pour l'écran externe).
9. Sélectionnez la **Résolution** de l'écran secondaire.
10. Définissez la position relative de chaque écran en déplaçant l'icône correspondante. Vous pouvez placer les écrans dans n'importe quelle position relative, pourvu que les icônes se touchent.
11. Cliquez sur **OK** pour appliquer les modifications.

Remarque : Pour modifier les paramètres de couleur, cliquez avec le bouton droit de la souris sur le bureau, puis sélectionnez **Résolution d'écran**. Cliquez sur **Paramètres avancés**, sélectionnez l'onglet **Ecran**, puis définissez les **Couleurs**.

Sous Windows Vista :

1. Connectez l'ordinateur à un écran externe.
2. Cliquez avec le bouton droit de la souris sur le bureau, puis sur **Personnaliser**.
3. Cliquez sur **Paramètres d'affichage**.
4. Cliquez sur l'icône **Ecran-2**.
5. Cochez la case **Etendre le bureau à cet écran**.
6. Cliquez sur l'icône **Ecran-1** (pour l'unité d'affichage principale, c'est-à-dire l'écran de l'ordinateur).
7. Sélectionnez la **Résolution** et les **Couleurs** de l'écran principal.
8. Cliquez sur l'icône **Ecran-2** (pour l'écran externe).
9. Sélectionnez la **Résolution** et les **Couleurs** de l'écran secondaire.
10. Définissez la position relative de chaque écran en déplaçant l'icône correspondante. Vous pouvez placer les écrans dans n'importe quelle position relative, pourvu que les icônes se touchent.
11. Cliquez sur **OK** pour appliquer les modifications.

Sous Windows XP :

1. Connectez l'ordinateur à un écran externe.
2. Cliquez avec le bouton droit de la souris sur le bureau, puis sur **Propriétés** pour ouvrir la fenêtre Propriétés d'affichage.
3. Cliquez sur l'onglet **Paramètres**.
4. Cliquez sur l'icône **Ecran-2**.
5. Cochez la case **Etendre le bureau Windows à cet écran**.
6. Cliquez sur l'icône **Ecran-1** (pour l'unité d'affichage principale, c'est-à-dire l'écran de l'ordinateur).

7. Sélectionnez la résolution de l'écran principal et la qualité de ses couleurs.
8. Cliquez sur l'icône **Ecran-2** (pour l'écran externe).
9. Sélectionnez la résolution de l'écran supplémentaire et la qualité de ses couleurs.
10. Définissez la position relative de chaque écran en déplaçant l'icône correspondante. Vous pouvez placer les écrans dans n'importe quelle position relative, pourvu que les icônes se touchent.
11. Cliquez sur **OK** pour appliquer les modifications.

- **Incident** : Le changement d'écran ne fonctionne pas.

Solution : Si vous utilisez la fonction d'extension du bureau, désactivez-la et changez l'unité d'affichage en sortie. Si la lecture d'un DVD ou d'un clip est en cours, vous devez arrêter la lecture, fermer l'application, puis changer l'unité d'affichage en sortie.

- **Incident** : Si vous utilisez la fonction d'extension du bureau, vous ne pouvez pas augmenter la résolution ou la fréquence de rafraîchissement sur l'écran secondaire.

Solution : Modifiez la résolution et le nombre de couleurs pour réduire la valeur des paramètres de l'écran principal en procédant comme suit :

Sous Windows 7 : Modifiez les paramètres pour réduire la résolution de l'écran principal. Consultez la section «Solution» correspondant à l'incident «La fonction Etendre le bureau ne fonctionne pas» ci-dessus.

Sous Windows Vista : Dans la fenêtre Paramètres d'affichage, modifiez la résolution et le nombre de couleurs pour réduire la valeur des paramètres de l'écran principal. Pour ouvrir la fenêtre Paramètres d'affichage, consultez la section «Solution» correspondant à l'incident «La fonction Etendre le bureau ne fonctionne pas» ci-dessus.

Sous Windows XP : Dans la fenêtre Propriétés d'affichage, modifiez la résolution et le nombre de couleurs pour réduire la valeur des paramètres de l'écran principal. Pour ouvrir la fenêtre Propriétés d'affichage, consultez la section «Solution» correspondant à l'incident «La fonction Etendre le bureau ne fonctionne pas» ci-dessus.

- **Incident** : La position de l'écran externe est incorrecte lorsque celui-ci est réglé sur une résolution élevée.

Solution : Parfois, lorsque vous utilisez une résolution élevée du type 1600 x 1200, l'image se déplace vers la gauche ou vers la droite de l'écran. Pour corriger cela, assurez-vous que votre écran externe prend en charge le mode d'affichage (c'est-à-dire la résolution et la fréquence de rafraîchissement) que vous avez défini. Si ce n'est pas le cas, définissez un mode d'affichage conforme à ce que votre écran peut prendre en charge. Si, malgré tout, le mode d'affichage qui vous intéresse ne peut être pris en charge, allez dans le menu Réglages de l'écran en question et réglez ses paramètres à cet endroit. En général, l'écran externe dispose de boutons pour l'accès au menu Réglages. Pour plus d'informations, reportez-vous au manuel de références de l'écran.

Incidents liés aux dispositifs audio

- **Incident** : La fonction audio Wave ou MIDI ne s'exécute pas correctement.

Solution : Assurez-vous que l'unité audio intégrée est correctement configurée.

Sous Windows 7 et Windows Vista :

1. Cliquez sur **Démarrer → Panneau de configuration**.
2. Cliquez sur **Matériel et son**.
3. Cliquez sur **Gestionnaire de périphériques**. Si vous êtes invité à entrer un mot de passe administrateur ou une confirmation, entrez le mot de passe ou confirmez.
4. Cliquez deux fois sur **Contrôleurs son, vidéo et jeux** (sous Windows Vista, cliquez sur le symbole + en regard de **Contrôleurs son, vidéo et jeux**).
5. Vérifiez que le périphérique suivant est activé et correctement configuré :

- Conexant CX20672 SmartAudio HD

Sous Windows XP :

1. Cliquez sur **Démarrer → Panneau de configuration**.
2. Cliquez sur **Performances et maintenance**
3. Cliquez sur **Système**.
4. Cliquez sur l'onglet **matériel**, puis sur le bouton **Gestionnaire de périphériques**.
5. Cliquez sur le symbole **+** en regard de l'option **Contrôleurs son, vidéo et jeux**.
6. Vérifiez que le périphérique suivant est activé et correctement configuré :

- Conexant CX20672 SmartAudio HD

- **Incident** : Les enregistrements effectués à l'aide du micro sont d'un niveau sonore trop faible.

Solution : Vérifiez que la fonction d'amplification du micro est activée et configurée comme suit :

Sous Windows 7 et Windows Vista :

1. Cliquez sur **Démarrer → Panneau de configuration**.
2. Cliquez sur **Matériel et son**.
3. Cliquez sur **Son**.
4. Cliquez sur l'onglet **Enregistrement** dans la fenêtre Son.
5. Sélectionnez **Microphone** et cliquez sur le bouton **Propriétés**.
6. Cliquez sur l'onglet **Niveaux**, puis déplacez le curseur d'**amplification du micro** vers le haut.
7. Cliquez sur **OK**.

Sous Windows XP :

1. Cliquez deux fois sur l'icône de volume dans la barre des tâches. La fenêtre Contrôle du volume s'affiche.
2. Cliquez sur **Options**.
3. Cliquez sur **Propriétés**.
4. Sélectionnez l'**entrée Conexant HD Audio** dans la liste des dispositifs de mixage.
5. Cliquez sur **OK**.
6. Cliquez sur **Options**, puis sur **Réglages avancés**.
7. Recherchez le réglage du **volume du micro**, puis cliquez sur **Avancé**.
8. Cochez la case **Amplification du microphone**.
9. Cliquez sur **Fermer**.

Remarque : Pour plus de détails sur le réglage du volume, reportez-vous à l'aide en ligne de Windows.

- **Incident** : Il est impossible de déplacer un curseur de volume ou de balance.

Solution : Si le curseur est grisé (désactivé), cela signifie que sa position est figée par le matériel et vous ne pouvez pas la modifier.

- **Incident** : Les curseurs du volume ne restent pas en place lorsque certaines applications audio sont utilisées.

Solution : Il est normal que les curseurs changent de position lors de l'utilisation de certaines applications audio. Celles-ci reconnaissent les paramètres des fenêtres Mixage du volume (sous Windows XP, Contrôle du volume) et les modifient automatiquement. Le lecteur multimédia de Windows est un exemple de ce type d'application. En règle générale, l'application dispose de curseurs internes et contrôle automatiquement le niveau sonore.

- **Incident** : Les curseurs de volume ne tiennent pas tous dans la fenêtre Contrôle du volume sous Windows XP.
Solution : Appuyez sur les touches Ctrl+S pendant que le contrôle du volume est en avant-plan, puis choisissez une taille plus petite.
- **Incident** : Le curseur de balance ne peut pas couper complètement le son d'un canal.
Solution : Ce curseur est conçu pour compenser les différences de balance mineures et ne permet pas de couper complètement le son de l'un des canaux.
- **Incident** : Il n'existe pas de bouton de réglage du volume des sons MIDI dans la fenêtre Mixage du volume (sous Windows XP, Contrôle du volume).
Solution : Utilisez le bouton de réglage matériel. Sous Windows XP, utilisez le bouton de réglage matériel ou faites appel au réglage du volume Sons wave dans la fenêtre Contrôle du volume. Cet incident est dû au fait que le logiciel synthétiseur intégré ne prend pas en charge ce bouton.
- **Incident** : Le son ne peut pas être complètement coupé, même lorsque vous réglez le volume général au minimum.
Solution : Même lorsque vous avez réglé le volume général au minimum, du son reste toujours audible. Pour couper complètement le son, accédez au contrôle principal du volume et sélectionnez Haut-parleurs muets (sous Windows Vista et Windows XP, Muet).
- **Incident** : Aucun son n'est émis par un casque ou un haut-parleur, ou votre ordinateur ne peut pas enregistrer de sons lorsque le dispositif SmartAudio est en mode MULTI-STREAM (Windows Vista).
Solution : Pour basculer d'un périphérique vers un autre (par exemple, d'un haut-parleur vers un casque, ou d'un micro externe vers un micro intégré), procédez comme suit :
 1. Cliquez sur **Démarrer → Panneau de configuration → Matériel et audio**.
 2. Cliquez sur l'icône **SmartAudio**. La fenêtre SmartAudio s'ouvre.
 3. Vérifiez que vous êtes en mode MULTI-STREAM dans la fenêtre Audio Director.
 4. Dans la fenêtre Mixage du Volume, sélectionnez le périphérique de votre choix (haut-parleurs par exemple). Si votre ordinateur est connecté à une ThinkPad Mini Dock Plus ou une ThinkPad Mini Dock, vous pouvez également sélectionner un périphérique à partir de ces stations d'accueil.
 5. Lisez un fichier son à l'aide d'un programme de musique (Windows Media Player par exemple). Assurez-vous que du son est maintenant émis par les haut-parleurs.
 6. Par la suite, si vous souhaitez basculer vers un casque, fermez le programme de musique.
 7. Accédez à la fenêtre de Mixage du Volume. Sélectionnez un autre périphérique, en l'occurrence, le casque.
 8. Lisez un fichier son à l'aide du programme de musique. Assurez-vous que le son provient maintenant du casque connecté directement au système.

Pour plus de détails, consultez l'aide de SmartAudio.

Remarque : Dans la fenêtre de mixage du Volume de SmartAudio, une coche située en regard de l'entrée correspondant à un périphérique (haut-parleurs pour un périphérique de lecture ou micro intégré pour un périphérique d'enregistrement par exemple) signifie que ce périphérique a été sélectionné.

- **Incident** : Si vous connectez un casque à l'ordinateur lors d'une lecture audio, un haut-parleur ne produit pas de son en mode MULTI-STREAM sous SmartAudio (Windows 7).
Solution : Une fois le casque connecté, le flot de données est automatiquement redirigé vers ce dernier. Si vous souhaitez écouter le son par le biais des haut-parleurs, définissez ces derniers comme périphérique par défaut. Procédez comme suit :

1. Cliquez sur **Démarrer → Panneau de configuration → Tous les éléments du Panneau de configuration**.
2. Cliquez sur l'icône **SmartAudio**. La fenêtre SmartAudio s'ouvre.
3. Examinez les périphériques de lecture. Si vous avez connecté un casque, ce dernier est automatiquement défini comme périphérique par défaut et l'icône correspondante est cochée.
4. Pour définir un autre périphérique par défaut, cliquez deux fois sur l'icône correspondant à ces haut-parleurs. L'icône apparaît à présent cochée.
5. Ecoutez une piste audio à l'aide d'un programme musical tel que Windows Media Player. Assurez-vous que le son provient des haut-parleurs.

Pour plus de détails, consultez l'aide de SmartAudio.

Incidents liés au lecteur d'empreintes digitales

- **Incident** : La surface du lecteur est sale, tachée ou mouillée.
Solution : Nettoyez soigneusement la surface du lecteur avec un chiffon non pelucheux, sec et doux.
- **Incident** : Il arrive souvent que le lecteur ne parvienne pas à enregistrer ou authentifier votre empreinte digitale.

Solution : Si la surface du lecteur est sale, tachée ou mouillée, nettoyez soigneusement la surface du lecteur avec un chiffon non pelucheux, sec et doux.

Si votre doigt présente l'un des symptômes suivants, vous risquez de ne pas pouvoir vous enregistrer ou vous authentifier :

- La surface de votre doigt est plissée.
- Votre doigt est rêche, sec ou blessé.
- Votre doigt est très sec.
- Votre doigt est maculé de boue, d'huile ou de toute autre substance.
- La surface de votre doigt est très différente de ce qu'elle était lors de l'enregistrement de votre empreinte digitale.
- Votre doigt est mouillé.
- Le doigt utilisé n'a pas été enregistré.

Pour résoudre le problème, effectuez l'une des opérations suivantes :

- Nettoyez ou essuyez vos mains afin d'éliminer toute trace de saleté ou d'humidité.
- Enregistrez puis utilisez un autre doigt pour vous authentifier.
- Si vos mains sont trop sèches, appliquez une lotion.

Batterie et alimentation

Cette section indique comment procéder en cas d'incident lié à la batterie et à l'alimentation.

Cette section est divisée en différentes rubriques : Batterie, boîtier d'alimentation, alimentation, interrupteur d'alimentation, démarrage, mode veille et hibernation. Consultez ces rubriques pour obtenir les informations correspondantes.

Incidents liés à la batterie

- **Incident** : La batterie ne peut pas être rechargée complètement par la méthode de mise hors tension dans le délai de charge standard de l'ordinateur.

Solution : La batterie est peut-être trop déchargée. Puis :

1. Eteignez l'ordinateur.

2. Assurez-vous que la batterie trop déchargée se trouve dans l'ordinateur.
3. Branchez le boîtier d'alimentation sur l'ordinateur et laissez-le recharger la batterie.

Si vous disposez du chargeur rapide disponible en option, utilisez-le pour recharger la batterie.

Si la batterie n'est pas rechargée au bout de 24 heures, utilisez une nouvelle batterie.

- **Incident** : L'ordinateur s'arrête avant que le voyant de charge de la batterie n'indique que cette dernière est déchargée, **ou** l'ordinateur fonctionne après que le voyant de charge de la batterie indique que cette dernière est déchargée.
Solution : Déchargez puis rechargez la batterie.
- **Incident** : La durée de fonctionnement d'une batterie complètement chargée est courte.
Solution : Déchargez puis rechargez la batterie. Si le temps de fonctionnement de la batterie reste court, utilisez une nouvelle batterie.
- **Incident** : L'ordinateur ne fonctionne pas avec une batterie complètement chargée.
Solution : Le dispositif de protection contre les surtensions de la batterie est peut-être actif. Mettez l'ordinateur hors tension pendant une minute pour réinitialiser ce dispositif, puis remettez-le sous tension.
- **Incident** : La batterie ne peut pas être rechargée.
Solution : Vous ne pouvez pas charger la batterie si elle est trop chaude. Si elle est chaude, retirez-la de l'ordinateur et laissez-la refroidir. Une fois à température ambiante, réinstallez-la et rechargez-la. Si elle ne se recharge toujours pas, faites-la réparer.

Incidents liés au boîtier d'alimentation

- **Incident** : Le boîtier d'alimentation est branché sur l'ordinateur et sur une prise électrique fonctionnelle, mais son icône (prise de courant) ne s'affiche pas dans la barre des tâches. En outre, son voyant d'alimentation ne s'allume pas.

Solution : Procédez comme suit :

1. Vérifiez que le branchement du boîtier d'alimentation est correct. Pour brancher le boîtier d'alimentation, consultez les instructions d'installation fournies avec l'ordinateur.
2. Si le branchement est correct, mettez l'ordinateur hors tension, débranchez le boîtier d'alimentation puis retirez la batterie principale.
3. Réinstallez la batterie, rebranchez le boîtier d'alimentation puis mettez l'ordinateur sous tension.
4. Si l'icône du boîtier d'alimentation n'apparaît toujours pas dans la barre des tâches et si le voyant d'alimentation ne s'allume pas, faites contrôler l'ordinateur et le boîtier d'alimentation par un technicien de maintenance.

Remarque : Si l'ordinateur est un modèle Windows 7, cliquez sur **Afficher les icônes masquées** dans la barre des tâches pour afficher l'icône du boîtier d'alimentation (prise de courant).

Incidents liés à l'alimentation

Imprimez dès maintenant ces instructions et conservez-les à portée de votre ordinateur pour vous y reporter ultérieurement.

Si votre ordinateur n'est pas du tout alimenté, vérifiez les éléments suivants :

1. Vérifiez l'interrupteur d'alimentation. Voir « Voyants d'état » à la page 20. L'interrupteur d'alimentation s'allume lorsque l'ordinateur est sous tension.
2. Vérifiez toutes les connexion d'alimentation. Retirez les multiprises et les dispositifs de protection contre les surtensions pour connecter le boîtier d'alimentation directement au socle de prise de courant.

3. Inspectez le boîtier d'alimentation. Vérifiez qu'il n'est pas endommagé et assurez-vous que le cordon d'alimentation est fermement connecté au boîtier et à l'ordinateur.
4. Vérifiez la source d'alimentation fonctionne en connectant un autre périphérique à la prise.
5. Retirez l'ordinateur du ThinkPad Ultrabase Series 3. Voir « Déconnexion d'un ThinkPad Ultrabase Series 3 » à la page 163.
6. Retirez tous les périphériques, puis testez l'alimentation système en connectant le minimum de périphériques.
 - a. Débranchez le boîtier d'alimentation ainsi que tous les câbles de l'ordinateur.
 - b. Rabattez l'écran de l'ordinateur et retournez ce dernier.
 - c. Retirez la batterie. Voir « Remplacement de la batterie » à la page 124.
 - d. Retirez la barrette de mémoire (SO-DIMM). Voir « Remplacement de la mémoire » à la page 153.
 - e. Retirez la carte mini-PCI Express. Reportez-vous à la section « Installation et remplacement de la carte mini-PCI Express pour la connexion LAN/WiMAX sans fil » à la page 139.
 - f. Retirez l'unité de disque dur et l'unité SSD. Reportez-vous aux sections « Remplacement de l'unité de disque dur » à la page 133 et « Remplacement de l'unité SSD » à la page 136.
 - g. Attendez 30 secondes, puis réinstallez la barrette de mémoire SO-DIMM et la batterie ou le boîtier d'alimentation en état de marche pour tester d'abord l'ordinateur avec le minimum de périphériques connectés.
 - h. Réinstallez un par un les périphériques retirés lors des étapes précédentes.

Si votre ordinateur ne fonctionne pas lorsqu'il est sur batterie, vérifiez les points suivants :

1. Retirez et réinstallez la batterie pour vérifier qu'elle est connectée correctement. Reportez-vous à la section « Remplacement de la batterie » à la page 124.
2. Permutez les batteries avec un autre modèle similaire, le cas échéant.

Si un modèle similaire de ThinkPad est disponible, vérifiez que la batterie fonctionne dans un autre ordinateur et que la batterie de l'autre modèle fonctionne dans cet ordinateur.

3. Vérifiez le voyant d'état de la batterie. Voir « Voyants d'état » à la page 20.

Normalement, le voyant d'état de la batterie s'allume lorsque la batterie est installée et que l'ordinateur est sous tension, ou que le boîtier d'alimentation est connecté et que la batterie est en cours de chargement. Ce voyant peut clignoter ou s'allumer en orange ou vert en fonction de l'état de la batterie.

Incidents liés à l'interrupteur d'alimentation

- **Incident** : Le système ne répond pas et vous ne parvenez pas à mettre l'ordinateur hors tension.

Solution : Mettez l'ordinateur hors tension en appuyant sur l'interrupteur d'alimentation et en le maintenant enfoncé pendant au moins 4 secondes. Si le système ne se réinitialise pas, retirez le boîtier d'alimentation et la batterie.

Incidents liés à l'amorçage

Imprimez dès maintenant ces instructions et conservez-les à portée de votre ordinateur pour vous y reporter ultérieurement.

Si vous recevez un message d'erreur avant le chargement du système d'exploitation, vérifiez le point suivant :

- Exécutez les interventions appropriées pour les messages d'erreur de l'autotest à la mise sous tension.

Si vous recevez un message d'erreur pendant que le système d'exploitation charge la configuration du bureau à la fin de l'autotest à la mise sous tension (POST), vérifiez les points suivants :

1. Accédez au site Web de support Lenovo à l'adresse <http://www.lenovo.com/support> et recherchez le message d'erreur.
2. Accédez à la page d'accueil de la Base de connaissances Microsoft à l'adresse suivante : <http://support.microsoft.com/> et recherchez le message d'erreur.

Incidents liés au mode veille et hibernation

- **Incident** : L'ordinateur passe en mode veille de façon inattendue.
Solution : Si le processeur est en surchauffe, l'ordinateur passe automatiquement en mode veille pour permettre à l'ordinateur de se refroidir et pour protéger le processeur et les autres composants internes. Vérifiez les paramètres du mode veille à l'aide de Power Manager.
- **Incident** : L'ordinateur passe en mode veille (voyant de mise en veille allumé) immédiatement après l'autotest à la mise sous tension.
Solution : Vérifiez que :
 - La batterie est chargée.
 - La température d'exploitation est dans la plage admise. Reportez-vous aux sections « **Fonctions** » à la page 29, « Spécifications » à la page 32 et « Environnement d'exploitation » à la page 34.Si la batterie est chargée et que la température est dans la plage admise, faites réparer l'ordinateur.
- **Incident** : Un message d'erreur indiquant «une très faible charge de la batterie» s'affiche et l'ordinateur s'arrête immédiatement.
Solution : La charge de la batterie est faible. Connectez le boîtier d'alimentation à l'ordinateur et branchez-le à une prise de courant, ou remplacez la batterie par une batterie chargée.
- **Incident** : L'écran de l'ordinateur n'affiche rien après utilisation de la touche Fn pour sortir du mode veille.
Solution : Vérifiez qu'un écran externe n'a pas été déconnecté ou mis hors tension lorsque l'ordinateur était en mode veille. Si c'est le cas, connectez ou mettez sous tension l'écran externe avant de sortir du mode veille. Lorsque vous sortez du mode veille sans connecter ou mettre sous tension l'écran externe et lorsque l'écran de l'ordinateur n'affiche rien, appuyez sur Fn+F7 pour rétablir l'affichage.
Remarque : Si vous utilisez la combinaison de touches Fn+F7 pour appliquer un mode de présentation, vous devez appuyez sur Fn+F7 au moins trois fois en trois secondes pour afficher l'image à l'écran de l'ordinateur.
Remarque : Si l'ordinateur fonctionne sous Windows 7, le mode de présentation n'est pas pris en charge.
- **Incident** : L'ordinateur ne sort pas du mode veille ou le voyant de mise en veille reste allumé et l'ordinateur n'est pas en état de fonctionnement.
Solution : Si le système ne sort pas du mode veille, cela signifie qu'il est peut-être passé en mode veille ou hibernation automatiquement car la batterie est déchargée. Vérifiez le voyant de mise en veille.
 - Si le voyant d'état de veille est allumé, votre ordinateur est en mode veille. Branchez le boîtier d'alimentation sur l'ordinateur, puis appuyez sur Fn.
 - Si le voyant d'état de veille est éteint, votre ordinateur est en mode hibernation ou hors tension. Branchez le boîtier d'alimentation sur l'ordinateur, puis appuyez sur l'interrupteur d'alimentation pour reprendre l'opération.Si le système ne sort pas du mode veille, il peut ne plus répondre et il est possible que l'ordinateur ne puisse plus être arrêté. Dans ce cas, vous devez réinitialiser l'ordinateur. Les données que vous n'avez pas enregistrées risquent d'être perdues. Pour réinitialiser l'ordinateur, maintenez enfoncé l'interrupteur d'alimentation pendant au moins 4 secondes. Si le système ne se réinitialise pas, retirez le boîtier d'alimentation et la batterie.

- **Incident** : L'ordinateur ne passe pas en mode veille ou hibernation.

Solution : Vérifiez qu'une option désactivant le passage au mode veille ou hibernation n' a pas été sélectionnée.

Si l'ordinateur tente d'accéder au mode veille mais si la requête est rejetée, l'unité dans le port USB peut être désactivée. Dans ce cas, procédez à une opération de déconnexion puis de connexion à chaud du port USB.

- **Incident** : La combinaison de touches Fn+F12 ne provoque pas le passage de l'ordinateur en mode hibernation.

Solution : L'ordinateur ne peut pas passer en mode hibernation :

- Si le mode hibernation n'est pas activé sous Windows XP. Pour l'activer, procédez comme suit :

Sous Windows XP :

1. Cliquez sur **Démarrer** → **Panneau de configuration**.
2. Cliquez sur **Performances et maintenance**.
3. Cliquez sur **Options d'alimentation**.
4. Cliquez sur l'onglet **Mise en veille prolongée**.
5. Cochez la case **Activer l'hibernation**.
6. Cliquez sur **OK**.

Si vous souhaitez utiliser la combinaison de touches Fn+F12 pour passer en mode hibernation, vous devez installer le pilote de périphérique ThinkPad PM.

- **Incident** : La batterie se décharge légèrement lorsque l'ordinateur est en mode hibernation.

Solution : Si la fonction de réveil est activée, l'ordinateur consomme une petite quantité d'énergie. Il ne s'agit pas d'un défaut. Pour plus de détails, voir « Modes d'économie d'énergie » à la page 65.

Unités de stockage

Cette section présente les incidents liés à trois types d'unités : unité de disque dur, unité SSD et unité de disque optique.

Incidents liés à l'unité de disque dur

- **Incident** : L'unité de disque dur émet un cliquetis par intermittence.

Solution : Ce bruit se produit :

- Lorsque l'unité de disque dur accède aux données ou cesse d'y accéder.
- Lorsque vous transportez l'unité de disque dur.
- Lorsque vous transportez l'ordinateur.

Il s'agit d'une caractéristique normale du disque dur et non d'un défaut.

- **Incident** : L'unité de disque dur ne fonctionne pas.

Solution : Dans le menu Startup de ThinkPad Setup, assurez-vous que le disque dur figure dans la liste «Boot priority order». Si l'unité figure dans la liste «Excluded from boot order», elle est désactivée. Sélectionnez l'entrée correspondante dans la liste et appuyez Maj + 1. L'entrée est alors déplacée dans la liste «Boot priority order».

- **Incident** : Après avoir défini un mot de passe d'accès au disque dur, vous avez placé l'unité de disque dur dans un autre ordinateur. Vous ne pouvez plus déverrouiller le mot de passe d'accès au disque dur.

Solution : L'ordinateur prend en charge un algorithme étendu de mot de passe. Il se peut qu'un ordinateur moins récent que le vôtre ne prenne pas en charge cette fonction de sécurité.

Incidents liés à l'unité SSD

- **Incident** : Lorsque vous compressez des fichiers ou des dossiers à l'aide de la fonction de compression de données sous Windows et que vous les décompressez ensuite, le processus d'écriture ou de lecture de ces derniers est lent.

Solution : Faites appel à l'outil de défragmentation de disque sous Windows pour accéder plus rapidement aux données.

Incidents logiciels

- **Incident** : Une application ne fonctionne pas correctement.

Solution : Assurez-vous que l'incident ne vient pas de l'application.

Vérifiez que l'ordinateur dispose de la quantité minimale de mémoire nécessaire pour exécuter l'application. Reportez-vous aux manuels fournis avec l'application.

Vérifiez les points suivants :

- L'application est compatible avec votre système d'exploitation.
- D'autres applications s'exécutent correctement sur l'ordinateur.
- Les pilotes de périphérique requis sont installés.
- L'application fonctionne lorsqu'elle est exécutée sur d'autres ordinateurs.

Si un message d'erreur apparaît lors de l'exécution de l'application, reportez-vous aux manuels fournis avec l'application.

Si l'application ne fonctionne toujours pas correctement, prenez contact avec le distributeur ou avec un responsable de la maintenance.

Ports et connecteurs

Cette section présente les incidents les plus courants liés aux ports et aux connecteurs : incidents relatifs aux ports USB, à la station d'accueil ou aux réplicateurs de ports.

Incidents relatifs au port USB

- **Incident** : Un périphérique connecté au port USB ne fonctionne pas.

Solution : Ouvrez la fenêtre Gestionnaire de périphériques. Vérifiez que la configuration du port USB, l'affectation des ressources de l'ordinateur et l'installation du pilote de périphérique sont correctes.

Sous Windows 7 et Windows Vista :

1. Cliquez sur **Démarrer → Panneau de configuration**.
2. Cliquez sur **Matériel et son**.
3. Cliquez sur **Gestionnaire de périphériques**. Si vous êtes invité à entrer un mot de passe administrateur ou une confirmation, entrez le mot de passe ou confirmez.

Sous Windows XP :

1. Cliquez sur **Démarrer → Panneau de configuration**.
2. Cliquez sur **Performances et maintenance**, puis sur **Système**.
3. Cliquez sur l'onglet **matériel**, puis sur le bouton **Gestionnaire de périphériques**.

Reportez-vous à la section « Diagnostic des incidents » à la page 221 et exécutez Lenovo ThinkVantage Toolbox pour un test de diagnostic du port USB.

Problème de station d'accueil ou de réplicateur de ports

- **Incident** : L'ordinateur ne démarre pas lorsque vous tentez de l'activer et ne répond pas lorsque vous tentez une reprise.

Solution : Vérifiez que :

- L'adaptateur CA est connecté à la station d'accueil ou au réplicateur de ports.
- Le voyant de la station d'accueil du ThinkPad Mini Dock Plus Series 3 ou du ThinkPad Mini Dock Series 3 est allumé.
- L'ordinateur est connecté correctement à la station d'accueil ou au réplicateur de ports.

Chapitre 11. Support

Un ordinateur portable ThinkPad n'est pas seulement synonyme de puissance et de portabilité. Vous trouverez dans cette rubrique des précisions pour savoir quand et comment communiquer avec Lenovo dans les meilleures conditions.

- « Avant de prendre contact avec Lenovo » à la page 251
- « Assistance et services » à la page 252
- « Achat de services supplémentaires » à la page 257

Avant de prendre contact avec Lenovo

La plupart du temps, vous pouvez résoudre les problèmes liés à votre ordinateur en vous reportant aux explications des codes d'erreur, en exécutant Lenovo ThinkVantage Toolbox ou en consultant le site Web ThinkPad.

Enregistrement de votre ordinateur

Enregistrez vos produits ThinkPad auprès de Lenovo. Accédez à la page : <http://www.lenovo.com/register>. Le cas échéant, cela permettra aux autorités compétentes de retrouver et d'identifier plus facilement votre ordinateur en cas de perte ou de vol. Vous serez également averti par Lenovo de toute information technique ou mise à niveau concernant votre ordinateur.

Pour plus d'informations sur l'enregistrement de votre ordinateur, reportez-vous à la section « Enregistrement de votre ordinateur » à la page 43.

Téléchargement des mises à jour système

Le fait de télécharger des logiciels mis à jour peut vous aider à résoudre certains incidents se produisant sur votre ordinateur.

Pour télécharger des logiciels mis à jour, accédez au site <http://www.lenovo.com/support/site.wss/document.do?sitestyle=lenovo&Indocid=tpad-matrix>. Suivez ensuite les instructions qui s'affichent à l'écran.

Informations à noter

Avant de contacter un technicien Lenovo, rassemblez les informations importantes concernant votre ordinateur, indiquées ci-après.

Enregistrement des symptômes et des caractéristiques de l'incident

Rassemblez les réponses aux questions ci-dessous avant d'appeler l'assistance technique. Ainsi, vous pourrez obtenir de l'aide le plus rapidement possible.

- Quelle est la nature de l'incident ? Est-il continu ou ponctuel ?
- Est-ce qu'un message d'erreur apparaît ? Quel est le code d'erreur, le cas échéant ?
- Quel système d'exploitation utilisez-vous ? Quelle version ?
- Quelles applications étaient en cours de fonctionnement au moment de l'incident ?
- Pouvez-vous reproduire l'incident ? Si oui, comment ?

Enregistrement des informations système

L'étiquette indiquant le numéro de série se trouve sur la face inférieure de votre ordinateur. Notez le type de votre machine et son numéro de série.

- Quel est le nom du produit Lenovo ?
- Quel est le type de la machine ?
- Quel est son numéro de série ?

Assistance et services

Si vous avez besoin d'une aide, d'un service, d'une assistance technique, ou que vous voulez simplement obtenir plus d'informations sur les produits Lenovo, de nombreuses sources Lenovo sont à votre disposition. Cette rubrique concerne les sources d'informations sur Lenovo et ses produits, ce qu'il faut faire en cas d'incident sur votre ordinateur et les personnes à contacter si une intervention est nécessaire.

Vous trouverez des informations concernant votre ordinateur et ses logiciels préinstallés (le cas échéant) dans la documentation accompagnant votre ordinateur. Cette documentation comprend des manuels imprimés, des manuels en ligne, des fichiers README et des fichiers d'aide. De plus, des informations sur les produits Lenovo sont disponibles sur le Web.

Les Service Packs Microsoft constituent la source logicielle la plus actualisée pour les mises à jour de produits Windows. Ils peuvent être téléchargés à partir du Web (des frais de connexion peuvent être appliqués) ou sont disponibles sur disque. Pour plus d'informations et connaître des liens connexes, accédez à l'adresse <http://www.microsoft.com>. Lenovo offre une assistance technique pour l'installation des Service Packs des produits Microsoft Windows préchargés par Lenovo. Pour plus d'informations, prenez contact avec le centre de support client.

Utilisation des programmes de diagnostic

De nombreux incidents informatiques peuvent être résolus sans assistance extérieure. Si un incident se produit sur votre ordinateur, consultez en premier lieu la partie relative à l'identification des incidents dans la documentation fournie avec votre ordinateur. Si vous pensez qu'il s'agit d'un incident lié au logiciel, consultez la documentation, y compris les fichiers Readme et l'aide en ligne, incluse dans le système d'exploitation ou le programme d'application.

Les ordinateurs portables ThinkPad sont livrés avec un ensemble de programmes de diagnostic qui permettent d'identifier les incidents liés au matériel. Pour savoir comment utiliser ces programmes de diagnostic, voir « Diagnostic des incidents » à la page 221.

En consultant la section Identification et résolution des incidents ou les programmes de diagnostic, vous constaterez peut-être que vous avez besoin d'un pilote de périphérique supplémentaire ou mis à jour, ou encore d'un autre logiciel. Lenovo vous propose des pages sur le Web à partir desquelles vous pouvez vous procurer les dernières informations techniques, des pilotes de périphérique ou des mises à jour.

Site Web du support Lenovo

Des informations relatives au support technique sont disponibles à l'adresse suivante : <http://www.lenovo.com/support>

Ce portail propose les informations les plus récentes sur les sujets suivants :

- **Downloads & Drivers** (Téléchargements et pilotes) : Téléchargez des pilotes, flashez votre BIOS et mettez à jour vos logiciels.
- **Warranty**(Garantie) : Vérifiez l'état de votre garantie et mettez cette dernière à niveau.

- **Technical Support** (Support technique) : Cliquez sur **Need Help?** (Besoin d'aide ?) pour obtenir des conseils qui vous aideront à diagnostiquer vous-même votre problème.
- **ThinkVantage** : Découvrez comment le logiciel ThinkVantage peut vous permettre d'améliorer votre productivité et de réduire les coûts.
- **Lenovo Forums** (Forums Lenovo) : Interrogez la base de connaissances correspondant à votre communauté afin de partager et de communiquer des informations avec les autres utilisateurs.
- **User Guides & Manuals** (Manuels et guides d'utilisation) : Consultez ou imprimez les publications relatives à votre produit.

Appeler Lenovo

Si vous avez essayé de résoudre un incident par vous-même et si vous avez tout de même besoin d'aide, vous pouvez, pendant la période de garantie, obtenir de l'aide et des informations par téléphone auprès du Centre de support client. Les services suivants sont disponibles pendant la période de garantie :

- Identification d'incidents - Des techniciens sont à votre disposition pour vous aider à déterminer si l'incident est d'origine matérielle et à le résoudre.
- Réparation matérielle - S'il s'avère que l'incident provient d'un matériel Lenovo sous garantie, un personnel de maintenance qualifié est disponible pour assurer le niveau de service adéquat.
- Gestion de modifications techniques - Occasionnellement, il peut arriver que des modifications postérieures à la vente d'un produit soient nécessaires. Lenovo ou votre revendeur, s'il est agréé par Lenovo, effectuera les modifications techniques (EC) applicables à votre matériel.

Les éléments suivants ne sont pas couverts par la garantie :

- Remplacement ou utilisation de pièces non fabriquées pour ou par Lenovo, ou pièces non garanties par Lenovo

Remarque : Toutes les pièces garanties sont identifiées par une chaîne de 7 caractères au format FRU XXXXXXX.

- Identification des causes d'incident logiciel
- Configuration du BIOS (UEFI ou BIOS) dans le cadre d'une installation ou d'une mise à jour
- Changements, modifications ou mises à niveau de pilotes de périphérique
- Installation et maintenance de systèmes d'exploitation de réseau (NOS)
- Installation et maintenance de programmes d'application

Pour plus d'informations sur les dispositions relatives à la Garantie applicable à votre matériel Lenovo, reportez-vous à la section «Informations relatives à la garantie» du document *Consignes de sécurité et déclaration de garantie* fourni avec votre ordinateur.

Lors de l'appel, restez si possible à proximité de votre ordinateur au cas où le technicien devrait vous fournir des indications permettant de résoudre l'incident. Avant d'effectuer l'appel, vérifiez que vous avez téléchargé les pilotes les plus récents et les dernières mises à jour système, exécuté les tests de diagnostic et noté les informations nécessaires. Avant d'appeler notre service d'assistance, veuillez vous munir des informations suivantes :

- Type et modèle de la machine
- Numéros de série de votre ordinateur, de votre écran et des autres composants, ou votre preuve d'achat
- Description de l'incident
- Formulation exacte des éventuels messages d'erreur
- Informations liées à la configuration matérielle et logicielle du système

Numéros de téléphone

Remarque : Les numéros de téléphone sont susceptibles d'être modifiés sans préavis. Pour obtenir la liste à jour des numéros de téléphone ainsi que les horaires d'ouverture du service clients, accédez au site Web

de support à l'adresse suivante :
<http://www.lenovo.com/support/phone>

Tableau 10. Liste téléphonique internationale

Pays ou Région	Numéro de téléphone
Afrique	Afrique : +44 (0)1475-555-055 Afrique du Sud : +27-11-3028888, 0800110756 et +27-11-3027252 Afrique centrale : prenez contact avec le partenaire commercial Lenovo le plus proche
Argentine	0800-666-0011 (espagnol)
Australie	131-426 (anglais)
Autriche	0043-0810-100654 (service de garantie et support) (allemand)
Belgique	02-225-3611 (service de garantie et support) (néerlandais et français)
Bolivie	0800-10-0189 (espagnol)
Bésil	Région de Sao Paulo : (11) 3889-8986 En dehors de la région de Sao Paulo : 0800-701-4815 (portugais brésilien)
Brunei	801-1041 (anglais et malais)
Canada	1-800-565-3344 (anglais et français)
Caraïbes (Bermudes, Jamaïque et Tortola)	1-877-426-7378 (anglais)
Chili	800-361-213 188-800-442-488 (gratuit) (espagnol)
Chine	Support technique 800-990-8888 86-10-58851110 (mandarin)
Chine (R.A.S de Hong Kong)	ThinkPad (renseignements techniques) : 2516-3939 (Hong Kong) Service d'assistance ThinkPad : 3140-2788 (Hong Kong) (cantonais, anglais et mandarin)
Chine (R.A.S de Macao)	ThinkPad (renseignements techniques) : 0800-839 (Macao) Service d'assistance ThinkPad : 2871-5399 (Macao) (cantonais, anglais et mandarin)
Colombie	1-800-912-3021 (espagnol)
Costa Rica	0-800-011-1029 (espagnol)
Croatie	0800-0426
Chypre	+357-22-841100
République tchèque	+420-2-7213-1316

Tableau 10. Liste téléphonique internationale (suite)

Pays ou Région	Numéro de téléphone
Danemark	7010-5150 (service de garantie et support) (danois)
République dominicaine	1-866-434-2080 (espagnol)
Equateur	1-800-426911 (espagnol)
Egypte	+202-35362525
El Salvador	800-6264 (espagnol)
Estonie	+372 66 00 800 +372 6776793
Finlande	+358-800-1-4260 (service de garantie et support) (finnois)
France	Matériel 0810-631-213 (service de garantie et support) Logiciel 0810-631-020 (service de garantie et support) (français)
Allemagne	0180 5 - 00 46 18 (allemand)
Grèce	+30-210-680-1700
Guatemala	1800-624-0051 (espagnol)
Honduras	Tegucigalpa : 232-4222 San Pedro Sula : 552-2234 (espagnol)
Hongrie	+ 36 1 3825716 + 36 1 3825720 (anglais et hongrois)
Inde	1800-425-2666 ou +91-80-2535-9182 (anglais)
Indonésie	021 5238 823 001-803-606-282 (numéro local uniquement) +603 8315 6859 (SDA) (anglais et indonésien)
Irlande	01-881-1444 (service de garantie et support) (anglais)
Israël	Service d'assistance de Givat Shmuel : +972-3-531-3900 (hébreu et anglais)
Italie	+39-800-820094 (service de garantie et support) (italien)
Japon	Produits ThinkPad (appel gratuit) : 0120-20-5550 International : +81-46-266-4716 (japonais et anglais) Lorsque vous appelez les numéros ci-dessus, vous êtes accueilli par un message en japonais. Pour obtenir un support téléphonique en anglais, veuillez attendre la fin du message automatique en japonais, un opérateur vous répondra. Dites «English support please» et votre appel sera transmis à un opérateur parlant anglais.
Corée	1588-6782 (coréen)
Lettonie	+371 7070360

Tableau 10. Liste téléphonique internationale (suite)

Pays ou Région	Numéro de téléphone
Lituanie	+370 5 278 66 00
Luxembourg	+352-360-385-343 (français)
Malaisie	1800-88-1889 (numéro local uniquement) +603 8315 6855 (SDA) (anglais et malais)
Malte	+35621445566
Mexique	001-866-434-2080 (espagnol)
Moyen-Orient	+44 (0)1475-555-055
Pays-Bas	+31-20-514-5770 (néerlandais)
Nouvelle-Zélande	0800-733-222 (anglais)
Nicaragua	001-800-220-1830 (espagnol)
Norvège	8152-1550 (service de garantie et support) (norvégien)
Panama	206-6047 001-866-434-2080 (Service clients Lenovo - appel gratuit) (espagnol)
Pérou	0-800-50-866 (espagnol)
Philippines	1800-1601-0033 (numéro local uniquement) +603 8315 6858 (SDA) (anglais et filipino)
Pologne	+48 22 760-73-00 (polonais)
Portugal	+351 21 892 7046 (portugais)
Roumanie	+4-021-224-4015
RUCEI (Russie et CEI)	Pour la Russie : 8 800 100 7888 (numéro d'appel gratuit) Pour les pays CIS : 0040 31 620 5099 (payant) (russe et anglais)
Singapour	800 6011 343 (numéro local uniquement) +603 8315 6856 (SDA) (anglais)
Slovaquie	+421-2-4954-5555
Slovénie	+386-1-200-50-60 (slovène)
Espagne	91-714-7983 0901-100-000 (espagnol)
Sri Lanka	+9411 2493547 +9411 2493548 (anglais)
Suède	077-117-1040 (service de garantie et support) (suédois)
Suisse	0800-55-54-54 (service de garantie et support) (allemand, français et italien)

Tableau 10. Liste téléphonique internationale (suite)

Pays ou Région	Numéro de téléphone
Taiïwan	886-2-82273299 ou 0800-000-702 (mandarin)
Thaïlande	1-800-060-066 (numéro local uniquement) 66 2273 4088 +603 8315 6857 (SDA) (thaï et anglais)
Turquie	00800-4463-2041 (turc)
Royaume-Uni	08705-500-900 (service de garantie et support standard) (anglais)
Etats-Unis	1-800-426-7378 (anglais)
Uruguay	000-411-005-6649 (espagnol)
Venezuela	0-800-100-2011 (espagnol)
Vietnam	Pour les régions du nord et Hanoi : 844 3 946 2000 ou 844 3 942 6457 Pour les régions du sud et Hô-Chi-Minh-Ville : 848 3 829 5160 ou 844 3 942 6457 (vietnamien et anglais)

Pour les autres pays ou régions, prenez contact avec votre revendeur ou partenaire commercial Lenovo, ou connectez-vous au site Web de support Lenovo à l'adresse suivante :
<http://www.lenovo.com/support>

Achat de services supplémentaires

Pendant et après la période de garantie, vous pouvez acheter des services complémentaires, tels que l'assistance pour les matériels, les systèmes d'exploitation et les programmes d'application Lenovo et non Lenovo, l'installation et la configuration de réseau, des services de réparation pour le matériel ayant fait l'objet de mises à niveau ou d'extensions, et des installations personnalisées. La disponibilité et le nom des services peuvent varier selon les pays.

Pour plus d'informations sur ces services, consultez la page suivante :
<http://www.lenovo.com/accessories/services/index.html>

Annexe A. Informations réglementaires

Cette annexe contient des informations réglementaires qui s'adressent aux utilisateurs.

Informations liées à la communication sans fil

Interopérabilité sans fil

La carte mini-PCI Express pour réseau local sans fil est conçue pour pouvoir être utilisée avec un autre produit LAN sans fil reposant sur les technologies radio DSSS (Direct Sequence Spread Spectrum), CKK (Complementary Code Keying) et/ou OFDM (Orthogonal Frequency Division Multiplexing), et est conforme :

- à la norme 802.11b/g, 802.11a/b/g ou 802.11n version 2.0 sur les réseaux locaux sans fil, telle que définie et approuvée par l'Institute of Electrical and Electronics Engineers.
- à la certification WiFi (Wireless Fidelity) telle que définie par Wi-Fi Alliance.

Le dispositif *Bluetooth* est conçu pour fonctionner avec tout autre produit *Bluetooth* respectant les spécifications *Bluetooth* 2.1 et EDR définies par la norme *Bluetooth* SIG. Les profils suivants sont pris en charge par le dispositif *Bluetooth* :

- Accès générique
- Reconnaissance de service
- Port série
- Réseau commuté
- FAX
- Accès au réseau local via le protocole de point à point
- Réseau personnel
- Echange d'objets génériques
- Insertion d'objets génériques
- Transfert de fichier
- Synchronisation
- Passerelle audio
- Casque
- Imprimante
- Périphériques à interface humaine (clavier/souris)
- Image de base
- Mains-libres
- AV
- Phone Book Access Profile (PBAP) (Windows 7 et Windows Vista uniquement)
- VDP-Sync Profile (Windows 7 et Windows Vista uniquement)

Environnement d'utilisation et santé

Les cartes sans fil intégrées émettent de l'énergie électromagnétique de radiofréquence comme les autres appareils radioélectriques. Cependant, le niveau d'énergie émis par celles-ci est beaucoup moins important que l'énergie électromagnétique émise par des appareils sans fil (téléphones mobiles).

Les cartes sans fil intégrées fonctionnant conformément aux normes et recommandations de sécurité relatives à la radiofréquence, Lenovo garantit qu'elles peuvent être utilisées en toute sécurité par les consommateurs. Ces normes et recommandations reflètent le consensus de la communauté scientifique et sont le fruit de délibérations de panels et de comités de scientifiques qui étudient et interprètent en permanence les nombreux documents relatifs à la recherche.

Dans certaines situations ou certains environnements, l'utilisation de cartes sans fil intégrées peut être restreinte par le propriétaire du bâtiment ou les responsables de l'entreprise. Il peut s'agir, par exemple, des situations et des lieux suivants :

- utilisation de cartes intégrées pour réseau sans fil dans des avions ou en milieu hospitalier, à proximité de pompes à essence, de zones présentant un risque d'explosion par amorçage d'un éventuel dispositif électro-explosif (détonateur électrique), de personnes porteuses de dispositifs médicaux électroniques ou d'implants tels que des stimulateurs cardiaques,
- dans tout autre environnement où le risque d'interférence avec d'autres appareils ou services est perçu ou identifié comme dangereux.

Si vous ne connaissez pas les règles relatives à l'utilisation d'appareils sans fil qui sont en vigueur dans un lieu spécifique (aéroport ou hôpital, par exemple), il est recommandé de demander une autorisation d'utilisation de cartes sans fil intégrées avant de mettre l'ordinateur sous tension.

Emplacement des antennes sans fil UltraConnect™

Certains modèles ThinkPad disposent d'un système d'antennes diverses intégré à l'affichage pour une réception optimale, permettant ainsi une communication sans fil où que vous soyez.

ThinkPad X220 et X220i

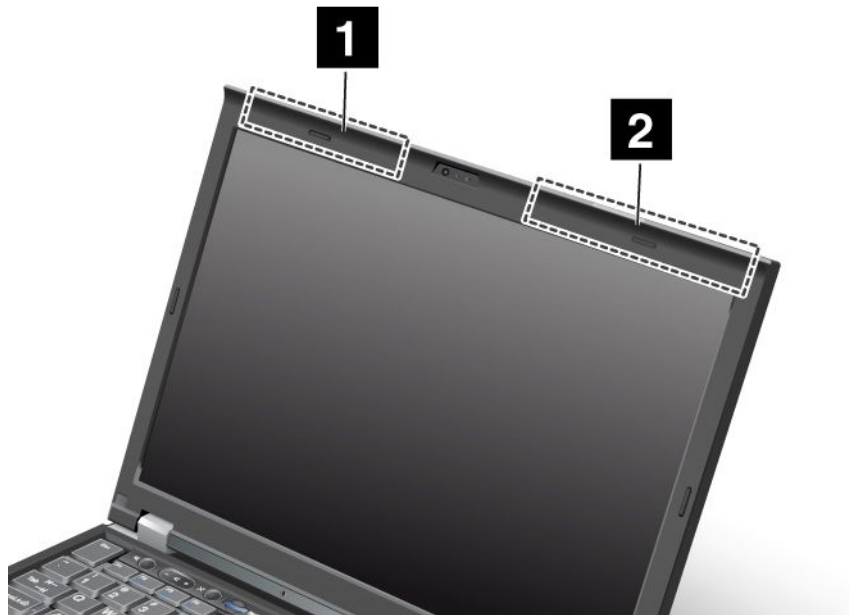

1. Antenne réseau local sans fil et multifonction WiMAX (secondaire)

L'antenne secondaire de la fonction de réseau local sans fil ou WiMAX se trouve dans la partie supérieure gauche de l'écran de l'ordinateur, près du centre.

2. Réseau local sans fil (troisième), réseau local/WiMAX sans fil (principal) et réseau étendu sans fil (principal)

L'antenne principale de la fonction de réseau local sans fil ou WiMAX se trouve dans la partie supérieure droite de l'écran de l'ordinateur, près du centre. Si votre ordinateur est équipé de la fonction de réseau local sans fil MIMO (Multiple Input Multiple Output), la troisième antenne sans fil se trouve également à cet endroit.

ThinkPad 220 Tablet convertible et X220i Tablet convertible

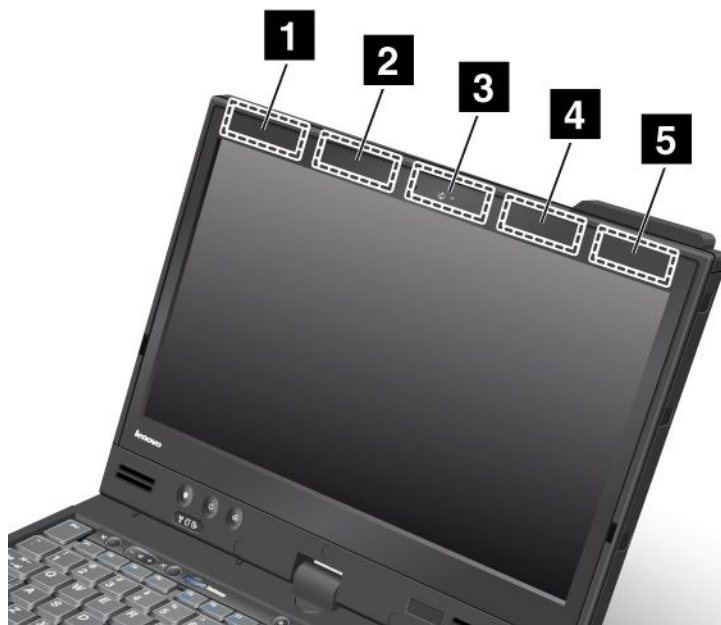

1. Antenne réseau étendu sans fil (secondaire)

Si votre ordinateur est doté d'une fonction de réseau étendu sans fil, l'antenne secondaire est située dans la partie supérieure gauche de l'écran de l'ordinateur.

2. Antenne réseau local sans fil et multifonction WiMAX (secondaire)

L'antenne secondaire de la fonction de réseau local (LAN) ou WiMAX sans fil se trouve dans la partie supérieure gauche de l'écran de l'ordinateur, près du centre.

3. Antenne réseau local sans fil (troisième)

Si votre ordinateur est équipé de la fonction de réseau local sans fil MIMO (Multiple Input Multiple Output), la troisième antenne sans fil se trouve au centre de l'écran de votre ordinateur, dans la partie supérieure.

4. Antenne réseau local sans fil et multifonction WiMAX (principale)

L'antenne principale de la fonction de réseau local sans fil ou WiMAX se trouve dans la partie supérieure droite de l'écran de l'ordinateur, près du centre.

5. Antenne réseau étendu sans fil (principale)

Si votre ordinateur est doté d'une fonction de réseau étendu sans fil, son antenne principale se trouve dans la partie supérieure droite de l'écran de l'ordinateur.

Localisation des notices relatives à la réglementation liée à l'utilisation des produits sans fil

Pour plus d'informations concernant la réglementation liée à l'utilisation des produits sans fil, reportez-vous au document *Notice relative à la réglementation* livré avec votre ordinateur.

Si votre ordinateur est fourni sans le document *Notice relative à la réglementation*, ce dernier est disponible sur le site Web à l'adresse suivante :

<http://www.lenovo.com/support>

Pour consulter le document *Notice relative à la réglementation* sur le site Web, procédez comme suit :

1. Accédez à la page suivante :
<http://www.lenovo.com/support>
2. Cliquez sur **Support & downloads** (Support et téléchargements). Une nouvelle page s'affiche alors.
3. Dans le volet de droite, indiquez le numéro de votre ordinateur dans la zone **Enter a product number**(Entrez un numéro de produit), puis cliquez sur **Go** (Valider).
4. Le document *Notice relatives à la réglementation* s'affiche alors dans la page des résultats.

Notice relative à la classification pour l'exportation

L'exportation de ce produit est sujette aux réglementations EAR (Export Administration Regulations) des Etats-Unis et porte le numéro de contrôle ECCN (Export Classification Control Number) 4A994.b. Il peut être réexporté à l'exception des pays sous embargo recensés dans la liste EAR E1.

Bruits radioélectriques

Les informations qui suivent concernent les modèles ThinkPad 4294, 4296, 4297, 4298, 4299, 4300, 4301, 4286, 4287, 4289, 4290, 4291, 4292 et 4293.

Déclaration de conformité de la Federal Communications Commission (FCC) [Etats-Unis]

This equipment has been tested and found to comply with the limits for a Class B digital device, pursuant to Part 15 of the FCC Rules. These limits are designed to provide reasonable protection against harmful interference in a residential installation. This equipment generates, uses, and can radiate radio frequency energy and, if not installed and used in accordance with the instructions, may cause harmful interference to radio communications. However, there is no guarantee that interference will not occur in a particular installation. If this equipment does cause harmful interference to radio or television reception, which can be determined by turning the equipment off and on, the user is encouraged to try to correct the interference by one or more of the following measures:

- Reorient or relocate the receiving antenna.
- Increase the separation between the equipment and receiver.
- Connect the equipment into an outlet on a circuit different from that to which the receiver is connected.
- Consult an authorized dealer or service representative for help.

Lenovo is not responsible for any radio or television interference caused by using other than specified or recommended cables and connectors or by unauthorized changes or modifications to this equipment. Unauthorized changes or modifications could void the user's authority to operate the equipment.

This device complies with Part 15 of the FCC Rules. Operation is subject to the following two conditions: (1) this device may not cause harmful interference, and (2) this device must accept any interference received, including interference that may cause undesired operation.

Responsible Party:

Lenovo (United States) Incorporated
1009 Think Place - Building One
Morrisville, NC 27560
Phone Number: 919-294-5900



Avis de conformité à la réglementation d'Industrie Canada pour la classe B

This Class B digital apparatus complies with Canadian ICES-003.

Cet appareil numérique de la classe B est conforme à la norme NMB-003 du Canada.

Directive de l'Union européenne relative à la conformité électromagnétique

This product is in conformity with the protection requirements of EU Council Directive 2004/108/EC on the approximation of the laws of the Member States relating to electromagnetic compatibility. Lenovo cannot accept responsibility for any failure to satisfy the protection requirements resulting from a non-recommended modification of the product, including the installation of option cards from other manufacturers.

This product has been tested and found to comply with the limits for Class B Information Technology Equipment according to European Standard EN 55022. The limits for Class B equipment were derived for typical residential environments to provide reasonable protection against interference with licensed communication devices.



Avis de conformité à la réglementation pour la classe B (Allemagne)

Deutschsprachiger EU Hinweis:

Hinweis für Geräte der Klasse B EU-Richtlinie zur Elektromagnetischen Verträglichkeit

Dieses Produkt entspricht den Schutzanforderungen der EU-Richtlinie 2004/108/EG (früher 89/336/EWG) zur Angleichung der Rechtsvorschriften über die elektromagnetische Verträglichkeit in den EU-Mitgliedsstaaten und hält die Grenzwerte der EN 55022 Klasse B ein.

Um dieses sicherzustellen, sind die Geräte wie in den Handbüchern beschrieben zu installieren und zu betreiben. Des Weiteren dürfen auch nur von der Lenovo empfohlene Kabel angeschlossen werden. Lenovo übernimmt keine Verantwortung für die Einhaltung der Schutzanforderungen, wenn das Produkt ohne Zustimmung der Lenovo verändert bzw. wenn Erweiterungskomponenten von Fremdherstellern ohne Empfehlung der Lenovo gesteckt/eingebaut werden.

Deutschland:

Einhaltung des Gesetzes über die elektromagnetische Verträglichkeit von Betriebsmitteln

Dieses Produkt entspricht dem „Gesetz über die elektromagnetische Verträglichkeit von Betriebsmitteln“ EMVG (früher „Gesetz über die elektromagnetische Verträglichkeit von Geräten“). Dies ist die Umsetzung der EU-Richtlinie 2004/108/EG (früher 89/336/EWG) in der Bundesrepublik Deutschland.

Zulassungsbescheinigung laut dem Deutschen Gesetz über die elektromagnetische Verträglichkeit von Betriebsmitteln, EMVG vom 20. Juli 2007 (früher Gesetz über die elektromagnetische Verträglichkeit von Geräten), bzw. der EMV EG Richtlinie 2004/108/EC (früher 89/336/EWG), für Geräte der Klasse B.

Dieses Gerät ist berechtigt, in Übereinstimmung mit dem Deutschen EMVG das EG-Konformitätszeichen - CE - zu führen. Verantwortlich für die Konformitätserklärung nach Paragraf 5 des EMVG ist die Lenovo (Deutschland) GmbH, Gropiusplatz 10, D-70563 Stuttgart.

Informationen in Hinsicht EMVG Paragraf 4 Abs. (1) 4:

Das Gerät erfüllt die Schutzanforderungen nach EN 55024 und EN 55022 Klasse B.

Avis de conformité à la réglementation pour la classe B (Corée)

B급 기기 (가정용 방송통신기자재)
이 기기는 가정용(B급) 전자파적합기기로서 주로 가정에서 사용하는 것을 목적으로 하며, 모든 지역에서 사용할 수 있습니다.

Avis de conformité VCCI à la réglementation pour la classe B (Japon)

この装置は、クラスB情報技術装置です。この装置は、家庭環境で使用することを目的としていますが、この装置がラジオやテレビジョン受信機に近接して使用されると、受信障害を引き起こすことがあります。

取扱説明書に従って正しい取り扱いをして下さい。

VCCI-B

Avis de conformité aux normes japonaises pour les produits qui se branchent sur l'alimentation principale dont l'intensité mesurée est inférieure ou égale à 20 A par phase

日本の定格電流が 20A/相 以下の機器に対する高調波電流規制

高調波電流規格 JIS C 61000-3-2 適合品

Taiwan - Informations de maintenance pour les produits Lenovo

台灣 Lenovo 產品服務資訊如下：

荷蘭商聯想股份有限公司台灣分公司

台北市信義區信義路五段七號十九樓之一

服務電話：0800-000-702

Publications imprimées permettant d'obtenir des informations supplémentaires concernant la réglementation

Pour plus d'informations concernant la réglementation, reportez-vous au document *Notice relative à la réglementation* fourni avec votre ordinateur.

Si votre ordinateur est fourni sans le document *Notice relative à la réglementation*, ce dernier est disponible sur le site Web à l'adresse <http://www.lenovo.com/support>. Pour plus d'informations, reportez-vous à la section « Localisation des notices relatives à la réglementation liée à l'utilisation des produits sans fil » à la page 261.

Annexe B. Déclarations relatives au recyclage et aux DEEE

Lenovo encourage les propriétaires de matériel informatique à recycler leur matériel dès lors que celui-ci n'est plus utilisé. Lenovo propose une gamme de programmes et services concernant le recyclage du matériel informatique. Des informations relatives aux offres de recyclage sont disponibles sur le site Internet de Lenovo à l'adresse suivante : <http://www.pc.ibm.com/ww/lenovo/about/environment/>.

Déclarations de l'UE relatives aux DEEE

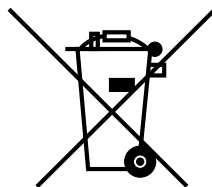

EU Only

Le marquage Déchets d'Équipements Électriques et Électroniques (DEEE) s'applique uniquement aux pays de l'Union Européenne (UE) et à la Norvège. Les appareils sont marqués conformément à la Directive européenne 2002/96/CE en matière des Déchets d'Équipements Électriques et Électroniques (DEEE). Cette directive, applicable à l'ensemble de l'Union Européenne, concerne la collecte et le recyclage des appareils usagés. Cette marque est apposée sur différents produits pour indiquer que ces derniers ne doivent pas être jetés, mais récupérés en fin de vie, conformément à cette directive.

Les utilisateurs d'équipements électriques et électroniques (EEE) portant la marque DEEE, conformément à l'Annexe IV de la Directive DEEE, ne doivent pas mettre au rebut ces équipements comme des déchets municipaux non triés, mais ils doivent utiliser la structure de collecte mise à leur disposition pour le retour, le recyclage et la récupération des déchets d'équipements électriques et électroniques et pour réduire tout effet potentiel des équipements électriques et électroniques sur l'environnement et la santé en raison de la présence possible de substances dangereuses. Pour plus d'informations sur les équipements portant la marque DEEE, consultez la page suivante : <http://www.lenovo.com/lenovo/environment>.

Déclarations relatives au recyclage pour le Japon

Collecte et recyclage d'un ordinateur ou d'un écran Lenovo usagé

Si vous devez mettre au rebut un ordinateur ou un écran Lenovo appartenant à la société qui vous emploie, vous devez vous conformer à la Loi pour la promotion de l'utilisation efficace des ressources. Les ordinateurs et les écrans sont catégorisés comme des déchets industriels et doivent être mis au rebut par une société d'élimination des déchets industriels certifiée par un organisme public local. Conformément à la Loi pour la promotion de l'utilisation efficace des ressources, Lenovo Japan assure, par le biais de ses services de collecte et de recyclage des PC, la collecte, la réutilisation et le recyclage des ordinateurs et écrans usagés. Pour plus de détails, visitez le site Web de Lenovo à l'adresse suivante : www.ibm.com/jp/pc/service/recycle/pcrecycle/.

Conformément à la Loi pour la promotion de l'utilisation efficace des ressources, la collecte et le recyclage par le fabricant des ordinateurs et écrans familiaux a commencé le 1er octobre 2003. Ce service est assuré gratuitement pour les ordinateurs familiaux vendus après le 1er octobre 2003. Pour plus d'informations, consultez le site web de Lenovo à l'adresse suivante : www.ibm.com/jp/pc/service/recycle/personal/.

Mise au rebut de composants d'ordinateur Lenovo

Certains produits informatiques Lenovo vendus au Japon peuvent intégrer des composants contenant des métaux lourds ou d'autres substances dangereuses pour l'environnement. Pour mettre au rebut des composants usagés de manière adéquate, tels qu'une carte de circuit imprimé ou une unité, suivez les méthodes de collecte et de recyclage d'un ordinateur ou d'un écran usagé décrites ci-dessus.

Mise au rebut de piles au lithium d'ordinateurs Lenovo

Une pile au lithium en forme de bouton est installée sur la carte mère de votre ordinateur Lenovo afin d'alimenter l'horloge système lorsque l'ordinateur est hors tension ou déconnecté de la source d'alimentation principale. Si vous voulez la remplacer par une nouvelle pile, prenez contact avec votre revendeur ou adressez une demande de réparation à Lenovo. Si vous l'avez remplacée vous-même et que vous souhaitez mettre au rebut la pile au lithium usagée, isolez-la avec une bande adhésive en vinyle, prenez contact avec votre revendeur et suivez ses instructions. Si vous utilisez un ordinateur Lenovo chez vous et que vous devez mettre au rebut une pile au lithium, vous devez vous conformer à la réglementation locale en vigueur.

Mise au rebut des blocs de batteries usagées des ordinateurs portables Lenovo

Votre ordinateur portable Lenovo est doté d'un bloc de batteries rechargeable au lithium-ion ou aux hydrures métalliques de nickel. Si vous utilisez un ordinateur portable Lenovo dans le cadre de votre travail en entreprise et que vous devez mettre au rebut un bloc de batteries, contactez la personne appropriée auprès des ventes, du marketing ou de la maintenance Lenovo et suivez ses instructions. Vous pouvez également consulter les instructions disponibles à l'adresse suivante : www.ibm.com/jp/pc/environment/recycle/battery/. Si vous utilisez un Lenovo chez vous et que vous devez mettre au rebut un bloc de batteries, vous devez vous conformer à la réglementation locale en vigueur. Vous pouvez également consulter les instructions disponibles à l'adresse suivante : www.ibm.com/jp/pc/environment/recycle/battery/.

Annexe C. Remarques

Le présent document peut contenir des informations ou des références concernant certains produits, logiciels ou services Lenovo non annoncés dans ce pays. Pour plus de détails, référez-vous aux documents d'annonce disponibles dans votre pays, ou adressez-vous à votre partenaire commercial Lenovo. Toute référence à un produit, logiciel ou service Lenovo n'implique pas que seul ce produit, logiciel ou service puisse être utilisé. Tout autre élément fonctionnellement équivalent peut être utilisé, s'il n'enfreint aucun droit de Lenovo. Il est de la responsabilité de l'utilisateur d'évaluer et de vérifier lui-même les installations et applications réalisées avec des produits, logiciels ou services non expressément référencés par Lenovo.

Lenovo peut détenir des brevets ou des demandes de brevet couvrant les produits mentionnés dans le présent document. La remise de ce document ne vous donne aucun droit de licence sur ces brevets ou demandes de brevet. Si vous désirez recevoir des informations concernant l'acquisition de licences, veuillez en faire la demande par écrit à l'adresse suivante :

*Lenovo (United States), Inc.
1009 Think Place - Building One
Morrisville, NC 27560
U.S.A.
Attention: Lenovo Director of Licensing*

LE PRESENT DOCUMENT EST LIVRE «EN L'ETAT». LENOVO DECLINE TOUTE RESPONSABILITE, EXPLICITE OU IMPLICITE, RELATIVE AUX INFORMATIONS QUI Y SONT CONTENUES, Y COMPRIS EN CE QUI CONCERNE LES GARANTIES DE NON-CONTREFAÇON ET D'APTITUDE A L'EXECUTION D'UN TRAVAIL DONNE. Certaines juridictions n'autorisent pas l'exclusion des garanties implicites, auquel cas l'exclusion ci-dessus ne vous sera pas applicable.

Le présent document peut contenir des inexactitudes ou des coquilles. Il est mis à jour périodiquement. Chaque nouvelle édition inclut les mises à jour. Lenovo peut modifier sans préavis les produits et logiciels décrits dans ce document.

Les produits décrits dans ce document ne sont pas conçus pour être implantés ou utilisés dans un environnement où un dysfonctionnement pourrait entraîner des dommages corporels ou le décès de personnes. Les informations contenues dans ce document n'affectent ni ne modifient les garanties ou les spécifications des produits Lenovo. Rien dans ce document ne doit être considéré comme une licence ou une garantie explicite ou implicite en matière de droits de propriété intellectuelle de Lenovo ou de tiers. Toutes les informations contenues dans ce document ont été obtenues dans des environnements spécifiques et sont présentées en tant qu'illustration. Les résultats peuvent varier selon l'environnement d'exploitation utilisé.

Lenovo pourra utiliser ou diffuser, de toute manière qu'elle jugera appropriée et sans aucune obligation de sa part, tout ou partie des informations qui lui seront fournies.

Les références à des sites Web non Lenovo sont fournies à titre d'information uniquement et n'impliquent en aucun cas une adhésion aux données qu'ils contiennent. Les éléments figurant sur ces sites Web ne font pas partie des éléments du présent produit Lenovo et l'utilisation de ces sites relève de votre seule responsabilité.

Les données de performance indiquées dans ce document ont été déterminées dans un environnement contrôlé. Par conséquent, les résultats peuvent varier de manière significative selon l'environnement d'exploitation utilisé. Certaines mesures évaluées sur des systèmes en cours de développement ne sont pas garanties sur tous les systèmes disponibles. En outre, elles peuvent résulter d'extrapolations. Les résultats peuvent donc varier. Il incombe aux utilisateurs de ce document de vérifier si ces données sont applicables à leur environnement d'exploitation.

Marques

Les termes qui suivent sont des marques de Lenovo aux Etats-Unis et/ou dans certains autres pays :

- Lenovo
- Access Connections
- Active Protection System
- Rescue and Recovery
- ThinkLight
- ThinkPad
- ThinkVantage
- TrackPoint
- Ultrabay
- Ultrabase
- UltraConnect
- UltraNav

Intel et Intel SpeedStep sont des marques d'Intel Corporation aux Etats-Unis et/ou dans certains autres pays.

Microsoft, Windows, Windows Vista, Bing et BitLocker sont des marques du groupe Microsoft.

BlackBerry®, RIM®, Research In Motion®, SureType® ainsi que toutes les marques, noms et logos associés, sont la propriété de Research In Motion Limited et sont enregistrées et/ou utilisées aux Etats-Unis et/ou dans certains autres pays. Utilisation sous licence Research In Motion Limited.

Les autres noms de sociétés, de produits et de services peuvent appartenir à des tiers.

ThinkPad