



MARQUE: LENOVO
REFERENCE: 330-17AST 81D7001AFR
CODIC: 4421965



Lenovo ideapad 330

ideapad 330-17IKB

ideapad 330-17AST

Guide de l'utilisateur



Lisez attentivement les consignes de sécurité et les conseils importants fournis avant d'utiliser votre ordinateur.

Lenovo[™]

Remarques

- Avant d'utiliser le produit, veillez à lire le *Guide de sécurité et d'informations générales de Lenovo* au préalable.
- Dans certaines instructions de ce guide, nous supposons que vous utilisez Windows® 10. Si vous utilisez un autre système d'exploitation Windows, certaines opérations peuvent être légèrement différentes. Si vous utilisez d'autres systèmes d'exploitation, il est possible que certaines opérations ne vous concernent pas.
- Les fonctions décrites dans ce guide sont communes à la plupart des modèles. Il est possible que certaines fonctionnalités ne soient pas disponibles sur votre ordinateur, ou que certaines fonctionnalités incluses sur votre ordinateur ne soient pas décrites dans le manuel de l'utilisateur.
- Les illustrations de ce manuel représentent le modèle Lenovo ideapad 330-17IKB, sauf indication contraire.
- Les illustrations de ce manuel peuvent présenter des différences par rapport au produit réel. Les captures d'écran du système d'exploitation sont uniquement fournies à titre de référence. Veuillez vous reporter au produit que vous possédez.

Avis réglementaire

- Pour plus de détails, reportez-vous à la section **Guides & Manuals** sur <http://support.lenovo.com>.

Première édition (janvier 2018)

© Copyright Lenovo 2018.

Lenovo

Guide de l'utilisateur

Les instructions et informations techniques de ce manuel s'appliquent aux ordinateurs portables Lenovo suivants, sauf indication contraire.

Nom du modèle	MT
Lenovo ideapad 330-17IKB	81DK 81DM
Lenovo ideapad 330-17IKB D	
Lenovo ideapad 330-17IKB U	
Lenovo ideapad 330E-17IKB D	
Lenovo ideapad 330E-17IKB U	
Lenovo ideapad 330H-17IKB	
Lenovo ideapad 330L-17IKB	
Lenovo ideapad 330E-17IKB	
Lenovo ideapad 330R-17IKB	
Lenovo ideapad 330-17AST	
Lenovo ideapad 330-17AST D	
Lenovo ideapad 330-17AST U	
Lenovo ideapad 330E-17AST D	
Lenovo ideapad 330E-17AST U	
Lenovo ideapad 330H-17AST	
Lenovo ideapad 330L-17AST	
Lenovo ideapad 330E-17AST	
Lenovo ideapad 330R-17AST	

Table des matières

Chapitre 1. Découverte de l'ordinateur	1
Vue de dessus	1
Vue de gauche	6
Vue de droite	10
Vue de dessous	12
Chapitre 2. Utilisation de Windows 10	13
Configuration du système d'exploitation pour la première fois	13
Interface du système d'exploitation	13
Mettre l'ordinateur en veille ou le mettre hors tension	17
Connexion à un réseau sans fil	19
Demander de l'aide à Windows	20
Chapitre 3. Système de récupération	21
Push-button reset (Réinitialisation rapide)	21
Chapitre 4. Résolution des problèmes	23
Forum aux questions	23
Résolution des problèmes	25
Annexes A. Instructions CRU	28
Remplacement du lecteur de disque optique (sur certains modèles uniquement)	29
Marques	32

Chapitre 1. Découverte de l'ordinateur

■ ■ Vue de dessus

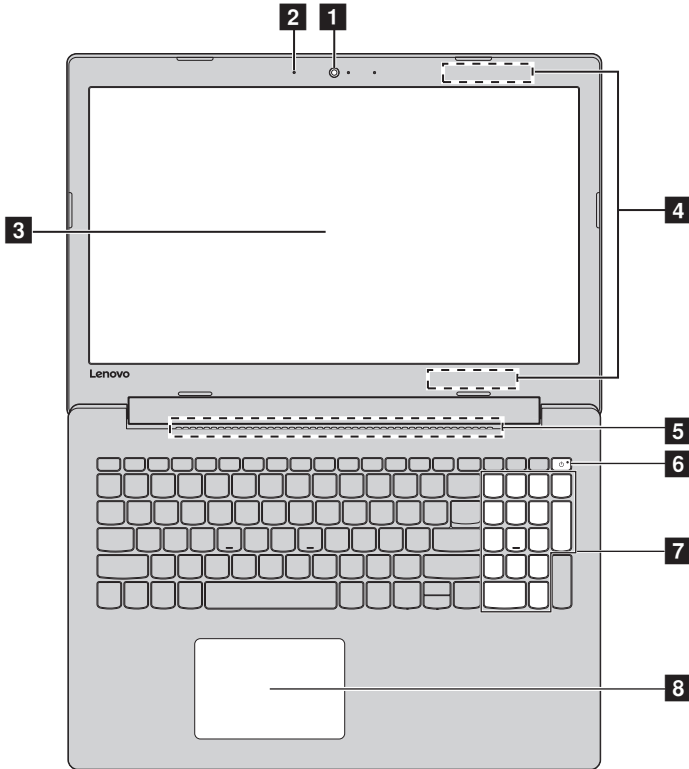

Remarque : Les zones en pointillées indiquent des pièces qui ne sont pas visibles de l'extérieur.

⊙ Attention :

- N'ouvrez *pas* l'écran au-delà de 170 degrés. Lors de la fermeture de l'écran, veillez à ne *pas* laisser un stylo ou tout autre objet entre l'écran et le clavier. Dans le cas contraire, l'écran risquerait d'être endommagé.

Chapitre 1. Découverte de l'ordinateur

- 1** **Caméra intégrée** Utilisez la caméra pour la communication vidéo.
- 2** **Microphone intégré** Permet de capturer les sons, et peut être utilisé au cours d'une conférence vidéo, d'une narration ou encore de l'enregistrement de son.
- 3** **Écran de l'ordinateur** L'écran LCD avec rétroéclairage offre une brillance optimale.
- 4** **Antennes LAN sans fil** Connectez l'adaptateur LAN sans fil pour envoyer et recevoir les signaux de la radio sans fil.
- 5** **Grilles de ventilation** Ces grilles permettent de dissiper la chaleur interne.
- 6** **Touche d'alimentation** Appuyez sur cette touche pour mettre l'ordinateur sous tension/hors tension.
Lorsque l'ordinateur est sous tension, appuyez sur cette touche et maintenez-la enfoncée pendant plus d'une seconde. L'ordinateur passe en mode Veille. Si vous appuyez sur la touche et la maintenez enfoncée pendant plus de quatre secondes, l'ordinateur s'éteint.
- 7** **Pavé numérique** Pour plus de détails, voir « Utilisation du clavier » à la page 3.
- 8** **Pavé tactile** Le pavé tactile fonctionne comme la souris classique.
Pavé tactile : faites glisser le bout de votre doigt sur le pavé pour déplacer le pointeur sur l'écran dans la direction souhaitée.
Touches du pavé tactile : les côtés gauche/droit fonctionnent de la même manière que les boutons gauche/droit d'une souris classique.

Remarque : Appuyez sur F6 () pour activer/désactiver le pavé tactile.

■ Utilisation du clavier

Votre ordinateur possède des touches numériques et des touches de fonction, et peut également comporter un pavé numérique intégré au clavier standard.

Pavé numérique

Le clavier dispose d'un pavé numérique indépendant. Pour activer ou désactiver le pavé numérique, appuyez sur la touche **Num Lock**.

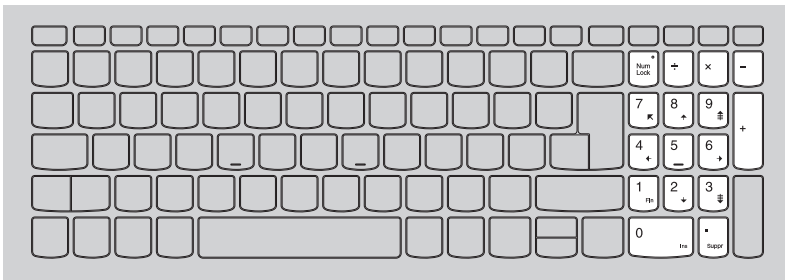

Touches de raccourci

Vous pouvez accéder à certains paramètres système rapidement en appuyant sur la touche de raccourci appropriée.

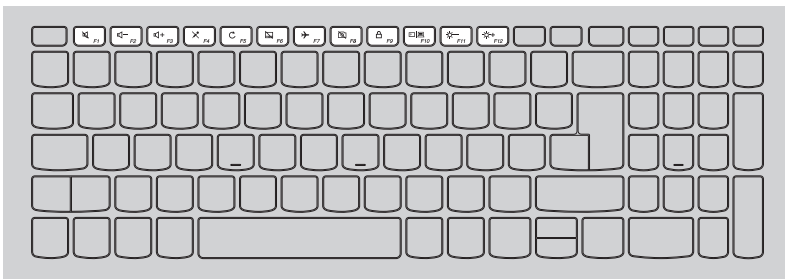

Chapitre 1. Découverte de l'ordinateur



Permet d'activer/désactiver le son.



Cette touche permet d'activer/de désactiver le mode Avion.



Permet de réduire le volume.



Permet d'activer/de désactiver la caméra.



Permet d'augmenter le volume.



Permet de verrouiller l'écran LCD.



Permet d'activer/de désactiver le microphone.



Permet d'activer le projecteur externe ou de placer l'écran externe à l'envers.



Permet d'actualiser la page.



Permet de réduire la luminosité de l'affichage.



Permet d'activer/de désactiver le pavé tactile.



Permet d'augmenter la luminosité de l'affichage.

Remarque : Si vous avez modifié **Hotkey Mode (Mode raccourci clavier)** depuis **Enabled (Activé)** en **Disabled (Désactivé)** dans l'utilitaire de configuration du BIOS, vous devrez appuyer sur la touche Fn en combinaison avec la touche de raccourci appropriée.

Combinaisons de touches de fonction

Les touches de fonction permettent de modifier instantanément certaines fonctionnalités du système. Pour utiliser cette fonction, maintenez enfoncée la touche **Fn** **1**; puis appuyez ensuite sur l'une des touches de fonction **2**.

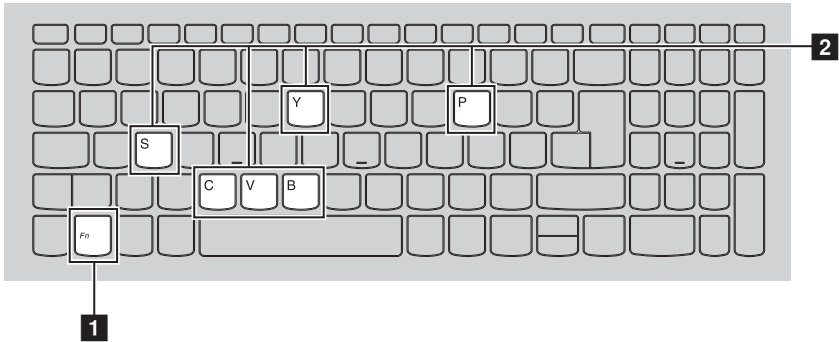

Vous trouverez ci-dessous la description des fonctionnalités relatives à chaque touche de fonction.

Fn + B :	Permet d'activer la fonction d'arrêt.
Fn + P :	Permet d'activer la fonction de pause.
Fn + C :	Permet d'activer/de désactiver l'arrêt du défilement.
Fn + Y :	Cette touche permet d'activer la demande système.
Fn + S + V :	Permet de mettre la batterie en mode Transport.

Chapitre 1. Découverte de l'ordinateur

■ ■ Vue de gauche

■ Lenovo ideapad 330-17IKB

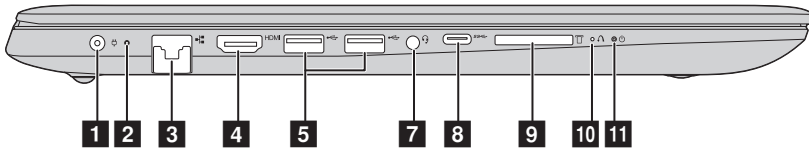

■ Lenovo ideapad 330-17AST

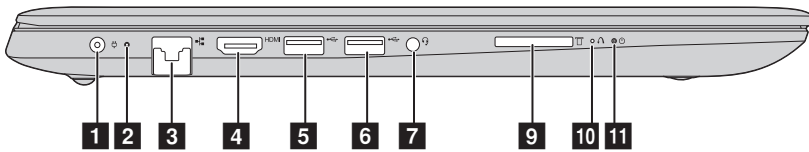

1 Prise d'adaptateur secteur

Connecte à l'adaptateur secteur ca.

2 Voyant d'état/de charge de la batterie

État de l'adaptateur secteur	État du voyant	Signification
Déconnecté	Éteint	L'ordinateur est en mode veille ou est hors tension ; le niveau de charge de la batterie est supérieur à 20 %.
	Orange	Le niveau de charge de la batterie est compris entre 5 % et 20 %.
	Orange clignotant rapidement	Le niveau de charge de la batterie est compris entre 1 % et 5 %.
Connecté	Orange clignotant lentement	La batterie est en cours de charge. Lorsque le niveau de charge de la batterie atteint 20 %, ce voyant clignote en blanc.
	Blanc clignotant lentement	Le niveau de charge de la batterie est compris entre 20 % et 80 %, et la batterie est en cours de charge. Lorsque le niveau de charge de la batterie atteint 80 %, le voyant de charge cesse de clignoter.
	Blanc fixe	Le niveau de charge de la batterie est supérieur à 80 %, et la charge se poursuit jusqu'à ce que la batterie soit complètement chargée.

3 Port RJ-45 Permet de connecter l'ordinateur à un réseau Ethernet.

4 Port HDMI Permet de connecter des périphériques disposant d'une entrée HDMI, notamment un téléviseur ou un écran.

5 Port USB 3.0 Connecte les périphériques USB.

Remarque : Pour plus de détails, voir « Connexion des périphériques USB » à la page 9.

6 Port USB 2.0 (sur certains modèles) Connecte les périphériques USB.

Remarque : Pour plus de détails, voir « Connexion des périphériques USB » à la page 9.

Chapitre 1. Découverte de l'ordinateur

- 7** **Prise audio combo** Permet le raccordement d'un casque audio.

Remarques :

- Les microphones classiques ne sont pas pris en charge par la fiche combo audio.
- En cas de branchement d'un casque audio d'une autre marque, la fonctionnalité d'enregistrement peut ne pas être prise en charge, en raison de la différence entre les normes industrielles.

- 8** **Port de type C (sur certains modèles)** Le port de type C prend en charge :
- USB 3.0 (Gen1, sortie 5 V CC, 0,9 A CC)

- 9** **Fente pour carte mémoire** Insérez les cartes mémoire (non fournies) ici.

Remarque : Pour plus de détails, voir « Utilisation des cartes mémoires (non fournies) » à la page 11.

- 10** **Bouton Novo** Lorsque l'ordinateur est éteint, appuyez sur ce bouton pour lancer le System Recovery (Récupération système) ou l'utilitaire de configuration du BIOS, ou pour accéder au menu de démarrage.

- 11** **Voyant d'état du courant** 

Voyant	État du voyant	Signification
Voyant d'état du courant	Allumé (blanc)	L'ordinateur est sous tension.
	Clignotant	L'ordinateur est en mode veille.
	Éteint	L'ordinateur est hors tension.

■ Connexion des périphériques USB

Vous pouvez connecter un périphérique USB à votre ordinateur en insérant la prise USB (Type A) dans le port USB de votre ordinateur

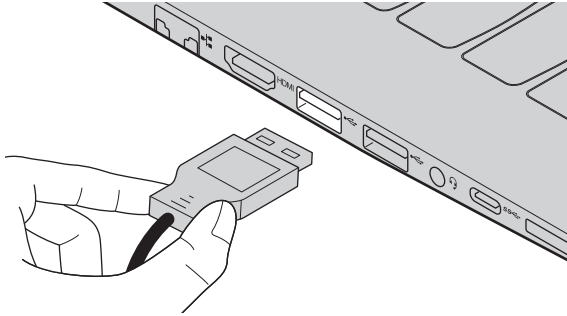

Windows procède automatiquement à l'installation du pilote d'un périphérique USB, lorsque celui-ci est branché pour la première fois sur un port USB précis de votre ordinateur. Une fois le pilote installé, la déconnexion et la reconnexion du périphérique ne nécessite plus aucune étape supplémentaire.

Remarque : D'une manière générale, une fois connecté, Windows détecte le nouveau périphérique, puis procède automatiquement à l'installation du pilote. Toutefois, il est possible que certains périphériques nécessitent une installation du pilote préalablement à la connexion. Avant de connecter un périphérique, vérifiez dans la documentation fournie par le fabricant de l'appareil.

Avant de déconnecter un périphérique de stockage USB, assurez-vous que le transfert de données entre votre ordinateur et le périphérique soit terminé. Cliquez sur l'icône **Retirer le périphérique en toute sécurité et éjecter le média** de la zone de notification Windows pour retirer le périphérique avant de le débrancher.

Remarque : Si votre périphérique USB utilise un cordon d'alimentation, branchez le périphérique à une source d'alimentation avant son branchement. Sinon, le périphérique pourrait ne pas être reconnu.

■ ■ Vue de droite

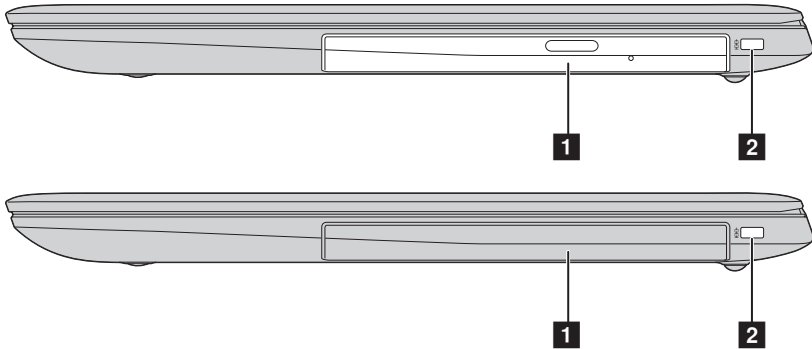

1 **Lecteur de disque optique (sur certains modèles uniquement)**

Ce lecteur permet de lire/de graver des disques optiques.

Remarque : Certains modèles sont livrés avec un module factice. Vous pouvez acheter un lecteur de disque optique pour remplacer le module factice.

2 **Encoche de sécurité Kensington**

Fixez ici un verrou de sécurité (non fourni) pour protéger votre ordinateur contre le vol et l'utilisation non autorisée. Vous pouvez installer un verrou de sécurité sur votre ordinateur afin de protéger de tout déplacement non autorisé. Pour plus d'informations sur l'installation d'un verrou de sécurité, consultez les instructions qui accompagnent le verrou de sécurité que vous avez acheté.

Remarques :

- Avant d'acheter un produit de sécurité, vérifiez qu'il est compatible avec ce type de fente de sécurité.
- Il vous incombe d'évaluer, de sélectionner et d'installer les dispositifs de verrouillage et les fonctions de sécurité. Lenovo n'offre aucun commentaire, ni aucune garantie ou assurance concernant les caractéristiques, la qualité ou les performances des dispositifs de verrouillage et fonctions de sécurité.

■ Utilisation des cartes mémoires (non fournies)

Votre ordinateur prend en charge les types de cartes mémoire suivants :

- Carte mémoire Secure Digital (SD)
- Carte Secure Digital High Capacity (SDHC)
- Carte SD eXtended Capacity (SDXC)
- MultiMediaCard (MMC)

Remarques :

- Insérez *seulement* une carte à la fois dans la fente.
- Ce lecteur de carte ne prend pas en charge les périphériques SDIO (ex : SDIO Bluetooth, etc.).

Insertion d'une carte mémoire

Insérez la carte mémoire jusqu'à ce qu'elle touche le fond de la fente.

Retrait d'une carte mémoire

Retirez-la doucement de la fente carte mémoire.

Remarque : Afin de prévenir tout risque de corruption des données, désactivez la carte mémoire à l'aide de la fonctionnalité de retrait sécurisé de périphérique de Windows et d'éjection de média, avant de la retirer.

Chapitre 1. Découverte de l'ordinateur

■ ■ Vue de dessous

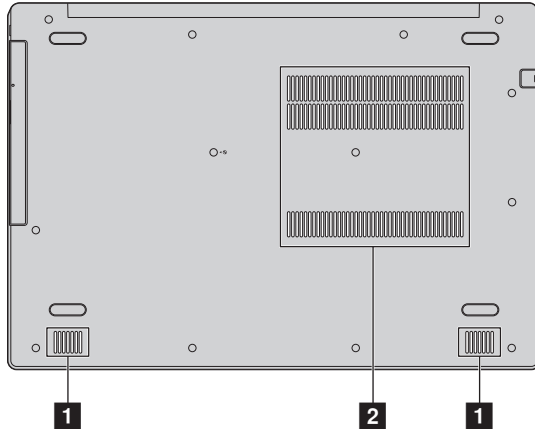

- 1 Haut-parleurs** Permet d'avoir une sortie audio.
- 2 Grilles de ventilation** Ces grilles permettent de dissiper la chaleur interne.

Remarque : Vérifiez qu'aucune des grilles de ventilation n'est obstruée ; dans le cas contraire, l'ordinateur risque de surchauffer.

Chapitre 2. Utilisation de Windows 10

●● Configuration du système d'exploitation pour la première fois

Il est possible que vous deviez configurer le système d'exploitation lors de sa première utilisation. Le processus de configuration peut inclure les procédures suivantes :

- Acceptation du contrat de licence de l'utilisateur final
- Configuration de la connexion Internet
- Enregistrement du système d'exploitation
- Création d'un profil utilisateur

●● Interface du système d'exploitation

Le menu Accueil

Windows 10 est doté d'un menu Accueil puissant et utile. Pour ouvrir le menu Accueil, effectuez l'une des opérations suivantes :

- Sélectionnez le bouton Accueil dans l'angle inférieur gauche de l'écran pour afficher le menu Accueil.
- Appuyez sur la touche Windows du clavier.

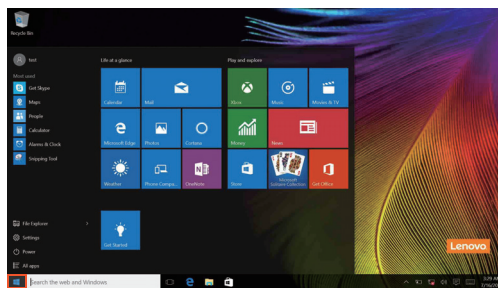

Chapitre 2. Utilisation de Windows 10

Le bouton d'alimentation se trouve dans le menu Accueil. Cliquez dessus pour arrêter ou démarrer l'ordinateur, ou pour activer le mode veille.

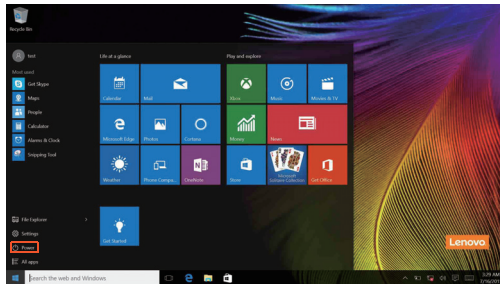

Le menu Accueil vous permet d'afficher toutes les applications installées ou les applications les plus fréquemment utilisées.

Le Centre de notifications

Sélectionnez l'icône Centre de notifications sur  la barre des tâches pour afficher le Centre de notifications .

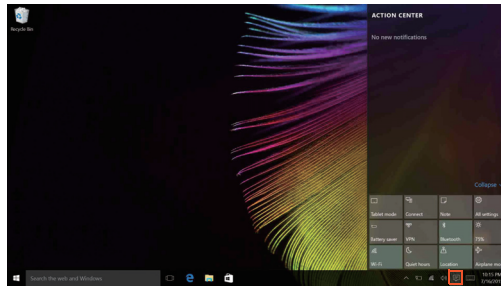

Dans le Centre de notifications, vous pouvez afficher les notifications importantes envoyées par Windows et par vos applications. Vous pouvez en outre modifier rapidement les paramètres communs.

Mode Task view (Affichage des tâches) de la barre des tâches

Sous Windows 10, vous pouvez ajouter un nouveau bureau afin d'utiliser différents bureaux.

Pour ajouter un bureau, procédez comme suit :

- Cliquez sur l'icône Task view (Affichage des tâches)  dans la zone de la barre des tâches.

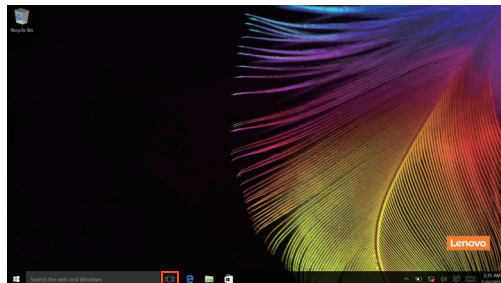

Chapitre 2. Utilisation de Windows 10

- Cliquez sur **New desktop (Nouveau bureau)**.

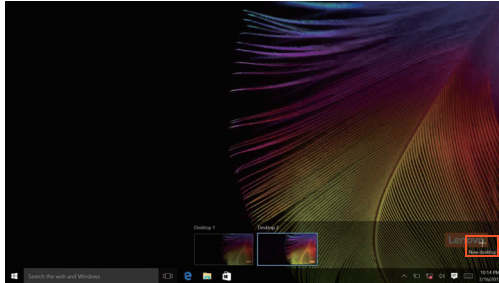

Pour passer d'un bureau à l'autre, cliquez sur l'icône Task view (Affichage des tâches) , puis sélectionnez le bureau de votre choix.

■ ■ Mettre l'ordinateur en veille ou le mettre hors tension

Lorsque vous avez terminé de travailler avec votre ordinateur, vous pouvez le mettre en veille ou l'éteindre.

■ Mettre l'ordinateur en veille

Si vous vous éloignez de votre ordinateur pour un court moment, mettez-le en veille.

Lorsque l'ordinateur est en veille, il est possible de l'activer à nouveau en évitant le processus de démarrage.

Pour mettre l'ordinateur en mode veille, effectuez l'une des opérations suivantes :

- Fermez l'écran.
- Appuyez sur le bouton d'alimentation.
- Déplacez le curseur vers le coin inférieur gauche, puis sélectionnez le bouton Accueil. Sélectionnez **Alimentation**  → **Veille**.

Remarque : Avant de déplacer votre ordinateur, mettez-le en mode Veille. Déplacer l'ordinateur, alors que le disque dur tourne, risque d'endommager celui-ci, pouvant ainsi causer une perte de données.

Pour quitter le mode veille, procédez comme suit :

- Appuyez sur n'importe quelle touche du clavier.
- Appuyez sur le bouton d'alimentation.

Chapitre 2. Utilisation de Windows 10

■ Mise hors tension de l'ordinateur

Si vous n'utilisez plus votre ordinateur pendant une longue période, mettez hors tension.

Pour éteindre votre ordinateur, effectuez une des actions suivantes :

- Déplacez le curseur vers le coin inférieur gauche, puis sélectionnez le bouton Accueil. Sélectionnez **Alimentation**  → **Arrêt**.

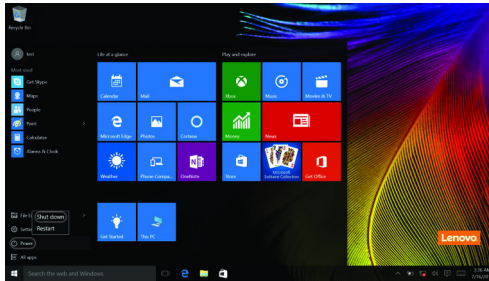

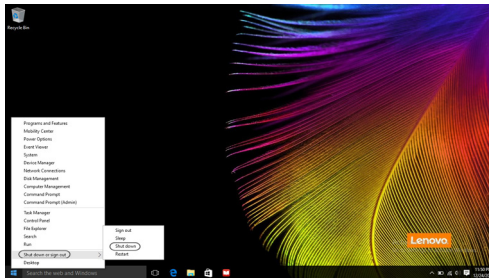

- Cliquez avec le bouton droit sur le bouton Démarrer dans le coin en bas à gauche et sélectionnez **Arrêt** ou **Se déconnecter** → **Arrêt**.



■ ■ Connexion à un réseau sans fil

Activation d'une connexion sans fil

Pour activer les fonctions sans fil, procédez comme suit :

- Cliquez sur l'icône du Centre de notifications sur  la zone de notification, puis désactivez le **mode Avion**.
- Appuyez sur  pour désactiver le mode avion.
- Cliquez sur **Paramètres**  → **Réseau et Internet** → **Mode Avion** pour ouvrir la page de configuration du réseau. Placez alors le commutateur du mode Avion en position **Éteint**.

Connexion à un réseau sans fil

Une fois la fonction sans fil activée, l'ordinateur recherche automatiquement les réseaux sans fil disponibles, puis les affiche dans la liste des réseaux sans fil. Pour connecter votre ordinateur à un réseau sans fil, cliquez sur le nom du réseau dans la liste, puis cliquez sur **Se connecter**.

Remarque : Certains réseaux exigent la saisie d'une clé de sécurité ou d'un mot de passe. Pour vous connecter à l'un de ces réseaux, demandez à votre administrateur réseau ou à votre fournisseur de services Internet de vous fournir la clé de sécurité ou le mot de passe.

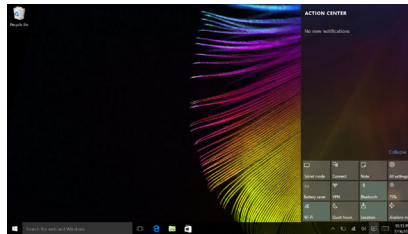

■ ■ Demander de l'aide à Windows

Si vous rencontrez des difficultés lors de l'utilisation du système d'exploitation, utilisez l'application Prise en main de Windows. Pour l'ouvrir, procédez comme suit :

- Déplacez le curseur vers le coin inférieur gauche, puis sélectionnez le bouton Accueil. Sélectionnez **Obtenir de l'aide** dans **Toutes les applications**.

Chapitre 3. Système de récupération

■ ■ Push-button reset (Réinitialisation rapide)

Push-button reset (Réinitialisation rapide) est un outil de récupération intégré qui permet aux utilisateurs de restaurer leur système d'exploitation à son état d'origine. Ils peuvent ainsi conserver leurs données et personnalisations importantes sans sauvegarder par avance les données. Les utilisateurs peuvent accéder aux fonctionnalités suivantes de **Push-button reset (Réinitialisation rapide)** à partir de plusieurs emplacements dans Windows :

Actualisation de l'ordinateur

Corrige les problèmes logiciels en réinstallant la configuration d'usine par défaut. Cette fonction préserve les données de l'utilisateur, les paramètres importants et toute application Windows Store précédemment achetée sur Windows Store.

Réinitialisation de l'ordinateur

Prépare l'ordinateur au recyclage ou au transfert de propriété. Cette fonction réinstalle la configuration d'usine par défaut et rétablit toutes les données et applications utilisateur à leur état d'origine.

■ Push-button reset (Réinitialisation rapide)

Push-button reset (Réinitialisation rapide) peut être lancé à l'aide de l'une des méthodes suivantes :

- Bouton Novo :

- Mettez l'ordinateur hors tension et patientez au moins cinq minutes. Appuyez sur le bouton Novo puis sélectionnez **System Recovery (Récupération système)**.

- Paramètres:

- **Paramètres** → **Mise à jour et sécurité** → **Récupération** → **Démarrage avancé** →, puis sélectionnez **Redémarrer maintenant**.

Pour plus d'informations, consultez le fichier d'aide et d'assistance de Windows sur votre ordinateur.

Lorsque j'ai acheté mon ordinateur, cela incluait une copie de Windows.

Comment puis-je savoir si la copie de Windows est préinstallée par Lenovo ?

Sur la partie extérieure de l'emballage de vente de votre ordinateur, vous devriez trouver une étiquette contenant les informations de configuration

Chapitre 3. Système de récupération

de votre ordinateur. Vérifiez la chaîne imprimée à côté d' OS. Si elle contient **Windows** ou **WIN**, la copie a été préinstallée par Lenovo.

J'ai désinstallé un logiciel préinstallé, mais l'espace disque libre disponible n'a pas augmenté de manière significative.

La copie de Windows exécutée sur votre ordinateur peut être compatible avec la technologie Compact. Pour les ordinateurs dotés du système d'exploitation compatible avec la technologie Compact, la majorité des fichiers nécessaires pour le logiciel préinstallé sont installés sur la partition de récupération et ne seront pas supprimés lors d'une désinstallation normale.

Comment puis-je déterminer si le système d'exploitation Windows exécuté sur mon ordinateur est compatible avec la technologie Compact ?

La technologie Compact est généralement prise en charge sur les copies de Windows 10 Update exécutées uniquement sur les modèles d'ordinateur avec SSD (ou eMMC). Pour vérifier votre ordinateur,

❶ Cliquez avec le bouton droit de la souris sur le bouton Accueil dans l'angle inférieur gauche, puis sélectionnez **Disk Management (Gestion des disques)**.

❷ Le programme Disk Management (Gestion des disques) démarre.

Si **Wim Boot** apparaît dans la partition Windows (comme indiqué ci-après), votre copie de Windows est dotée de la technologie Compact.



Où puis-je trouver les pilotes des différents périphériques de mon ordinateur ?

Si un système d'exploitation Windows est préinstallé sur votre ordinateur, vérifiez d'abord le programme d'installation sur la partition D de votre disque dur (pour certains modèles, la partition C). Si vous ne trouvez pas les pilotes de tout le matériel dont vous avez besoin sur cette partition, téléchargez les pilotes sur le site Internet de support aux consommateurs Lenovo.

Remarque : Le site Web de support Lenovo contient la dernière version des pilotes.

Chapitre 4. Résolution des problèmes

■ ■ Forum aux questions

Cette section organise le forum aux questions par catégories.

■ Recherche d'informations

Quelles mesures préventives de sécurité dois-je appliquer lorsque j'utilise mon ordinateur ?

Le *guide de sécurité et d'informations générales Lenovo* fourni avec l'ordinateur contient les mesures préventives de sécurité relatives à l'utilisation de votre ordinateur. Lorsque vous utilisez votre ordinateur, lisez et appliquez l'ensemble des mesures.

Où puis-je consulter les spécifications matérielles de mon ordinateur ?

Vous trouverez les spécifications matérielles de votre ordinateur dans l'application **Companion** (ou **Lenovo PC Manager**).

Où puis-je trouver les informations sur la garantie ?

Pour la garantie applicable à votre ordinateur, notamment la période et les services du type de garantie, consultez le dépliant relatif à la *garantie limitée Lenovo*.

■ Pilotes et logiciels préinstallés

Où se trouvent les disques d'installation des logiciels préinstallés Lenovo (logiciels de bureau) ?

Les disques d'installation des logiciels préinstallés Lenovo ne sont pas fournis avec votre ordinateur. En cas de nécessité de réinstallation d'un logiciel préinstallé, le programme d'installation est placé dans la partition D de votre disque dur (ou dans la partition C sur certains modèles). Si vous ne parvenez pas à y retrouver le programme d'installation, vous pouvez également le télécharger depuis le site Internet de support aux consommateurs Lenovo.

Où puis-je trouver les pilotes des différents périphériques de mon ordinateur ?

Si le système d'exploitation Windows est préalablement installé sur votre ordinateur, Lenovo fournit les pilotes pour l'ensemble des périphériques dont vous avez besoin sur la partition D de votre disque dur (ou sur la partition C sur certains modèles). Vous pouvez également télécharger les

Chapitre 4. Résolution des problèmes

pilotes de périphérique les plus récents sur le site Internet de support aux consommateurs Lenovo.

■ Utilitaire de configuration du BIOS

Qu'est-ce que l'utilitaire de configuration du BIOS ?

L'utilitaire de configuration du BIOS est un logiciel basée sur la mémoire morte. Il affiche les informations de l'ordinateur de base et offre des options pour paramétrer les périphériques d'amorçage, la sécurité, le mode du matériel et d'autres préférences.

Comment puis-je démarrer l'utilitaire de configuration du BIOS ?

Pour démarrer l'utilitaire de configuration du BIOS :

- ➊ Mettez l'ordinateur hors tension.
- ➋ Appuyez sur le bouton Novo puis sélectionnez **BIOS Setup (Configurer le BIOS)**.

Comment puis-je modifier le mode d'amorçage ?

Il existe deux modes d'amorçage : **UEFI** et **Legacy Support (Support hérité)**. Pour modifier le mode d'amorçage, lancez l'utilitaire de configuration du BIOS et définissez le mode d'amorçage sur **UEFI** ou **Legacy Support (Support hérité)** dans le menu d'amorçage.

Quand faut-il modifier le mode d'amorçage ?

Le mode d'amorçage par défaut de votre ordinateur est le mode **UEFI**. Si vous devez installer sur votre ordinateur un système d'exploitation Legacy, comme Windows, Linux ou Dos, etc. (c'est-à-dire, tout système d'exploitation avant Windows 8), vous devez modifier le mode d'amorçage à **Legacy Support (Support hérité)**. Vous ne pouvez pas installer le système d'exploitation legacy, comme Windows, Linux ou Dos, etc. sans modifier le mode d'amorçage.

■ Obtenir de l'aide

Comment puis-je contacter le centre d'assistance client ?

Consultez le « Chapitre 3. Assistance et service » du *Guide de sécurité et d'informations générales de Lenovo*.

■ ■ Résolution des problèmes

Problèmes d'affichage

Quand j'allume l'ordinateur rien ne s'affiche à l'écran.

- Si rien n'est affiché à l'écran, vérifiez que :
 - L'adaptateur secteur est connecté à l'ordinateur et que le cordon d'alimentation soit branché à une prise électrique qui fonctionne.
 - L'ordinateur est sous tension. Appuyez une nouvelle fois sur la touche d'alimentation pour confirmer.
- Si ces éléments sont correctement paramétrés, mais que rien ne s'affiche encore à l'écran, faites réparer l'ordinateur.

Lorsque je mets mon ordinateur sous tension, seul un curseur blanc apparaît à l'écran.

- Restaurez les fichiers sauvegardés dans votre environnement Windows ou l'intégralité du contenu de votre disque dur à son contenu d'usine original à l'aide de Push-button reset (Réinitialisation rapide). Si vous ne voyez encore que le curseur à l'écran, faites réparer l'ordinateur.

Plus rien ne s'affiche sur l'écran, alors que mon ordinateur est allumé.

- Votre gestion de l'énergie est activée. Procédez comme suit pour sortir du mode veille :
 - Appuyez sur n'importe quelle touche du clavier.

Problèmes avec Veille

Le message d'erreur s'affiche Erreur critique de batterie basse et l'ordinateur s'éteint immédiatement.

- La batterie est en décharge. Connectez l'adaptateur secteur à l'ordinateur.

L'ordinateur se met en mode Veille immédiatement après la mise en marche.

- Vérifiez que :
 - La batterie est chargée.
 - La température de fonctionnement est comprise dans la limite tolérable. Consultez au « Chapitre 2. Informations d'utilisation et d'entretien » du *Guide de sécurité et d'informations générales de Lenovo*.

Remarque : Si la batterie est chargée et que la température est comprise dans la limite, faites réparer l'ordinateur.

Chapitre 4. Résolution des problèmes

L'ordinateur ne se réactive pas depuis le mode Veille et ne fonctionne pas.

- Si l'ordinateur est en mode Veille, connectez l'adaptateur secteur à l'ordinateur, puis appuyez sur le bouton d'alimentation.
- Si le système ne quitte toujours pas le mode Veille, le système ne répond plus et vous ne pouvez pas mettre l'ordinateur hors tension ; réinitialisez-le. Toutes les données non enregistrées seront perdues. Pour réinitialiser l'ordinateur, appuyez sur la touche d'alimentation pendant au moins huit secondes. Si l'ordinateur ne se réinitialise toujours pas, débranchez l'adaptateur secteur.

Problèmes du panneau d'affichage

L'écran est blanc.

- Effectuez l'une des actions suivantes :
 - Si vous utilisez l'adaptateur secteur ou la batterie et si le voyant de la batterie que vous utilisez est allumé, appuyez sur la touche **F12** () pour augmenter la luminosité de l'écran.
 - Si le voyant clignote, appuyez sur la touche d'alimentation pour reprendre depuis le mode Veille.
 - Si le problème persiste, appliquez la solution du problème suivant : « L'écran est illisible ou déformé. »

L'écran est illisible ou déformé.

- Vérifiez que :
 - La résolution et la qualité de la couleur sont correctement paramétrées.
 - Le type de moniteur est adéquat.

Des caractères erronés s'affichent à l'écran.

- Le système d'exploitation et les programmes sont-ils correctement installés ? Si tel est le cas, faites réparer votre ordinateur.

Problèmes de son

Aucun son ne sort des haut-parleurs, bien que vous ayez augmenté le volume.

- Vérifiez que :
 - La fonction de désactivation du son est inactive.
 - La fiche combo audio n'est pas utilisée.
 - Les haut-parleurs sont sélectionnés en tant que périphérique de lecture.

Problèmes de batterie

Votre ordinateur s'arrête avant que le voyant d'état de la batterie n'affiche qu'elle est vide.

-OU-

Votre ordinateur fonctionne après que le voyant d'état de la batterie n'affiche qu'elle est vide.

- Rechargez la batterie.

Autres problèmes

Votre ordinateur ne répond pas.

Le périphérique externe connecté ne fonctionne pas.

- Pour mettre l'ordinateur hors tension, appuyez sur la touche d'alimentation pendant au moins huit secondes. Si l'ordinateur ne se répond toujours pas, débranchez l'adaptateur secteur.
- Il est possible que votre ordinateur se verrouille au moment d'entrer en mode Veille au cours d'une opération de transmission. Désactivez le minuteur de mise en mode Veille lorsque vous travaillez sur le réseau.
- Ne branchez ou ne débranchez *pas* de câbles de périphérique externe autres que des câbles USB quand l'ordinateur est sous tension. Sinon vous risqueriez de l'endommager.
- Si vous utilisez des appareils externes gourmands en énergie, notamment un lecteur de disque optique USB, munissez-vous d'un adaptateur secteur externe. Dans le cas contraire, l'appareil risque de ne pas être détecté ou le système peut s'arrêter.

Annexes A. Instructions CRU

Les unités remplaçables par l'utilisateur (CRU) sont les pièces qui peuvent être améliorées ou remplacées par le client. Si une CRU est déterminée comme étant défectueuse pendant la période de garantie, une CRU de remplacement sera fournie au client. Les clients sont responsables de l'installation de la CRU en libre service pour ce produit. Les clients peuvent également installer des CRU optionnelles, ce qui pourrait nécessiter des compétences ou des outils techniques, ou demander qu'un technicien installe le service optionnel-CRU selon les termes du type de service de garantie applicable à votre pays ou région.

Remarques :

- Les illustrations utilisées dans ce chapitre représentent le modèle Lenovo ideapad 330-17IKB, sauf indication contraire.
- Les illustrations dans ce manuel peuvent présenter des différences par rapport au produit réel. Veuillez vous reporter au produit que vous possédez.
- Le service CRU n'est disponible que dans certains pays.

ATTENTION :

Mettez la batterie intégrée en mode de livraison avant de remplacer une CRU ou d'envoyer votre ordinateur à réparer.

- Mettez l'ordinateur hors tension et débranchez l'adaptateur secteur.
- Appuyez sur Fn + S + V.
- Appuyez sur le bouton d'alimentation pour vérifier que le mode de livraison a été activé.

Remarque : Lorsque le mode de livraison est activé, la batterie n'alimente plus l'ordinateur. Pour quitter le mode de livraison, raccordez l'adaptateur secteur à l'ordinateur.

■ ■ Remplacement du lecteur de disque optique (sur certains modèles uniquement) ---

Pour remplacer le lecteur de disque optique, procédez comme suit :

- ❶ Mettez l'ordinateur hors tension. Débranchez l'adaptateur secteur et tous les câbles de l'ordinateur.
- ❷ Fermez l'écran de l'ordinateur et retournez l'ordinateur.
- ❸ Retirez la vis **1**.

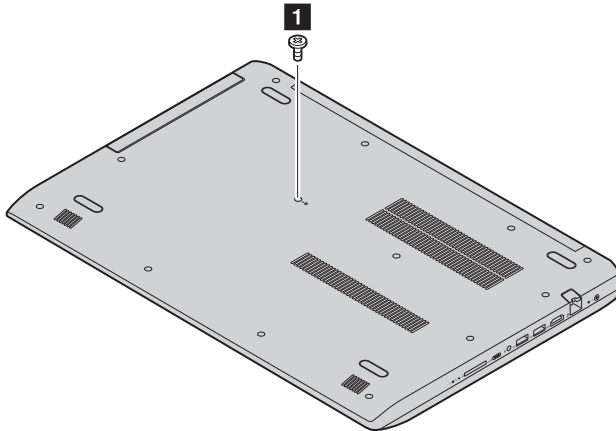

Annexes A. Instructions CRU

- Retirez délicatement le lecteur de disque optique de son emplacement **2**.

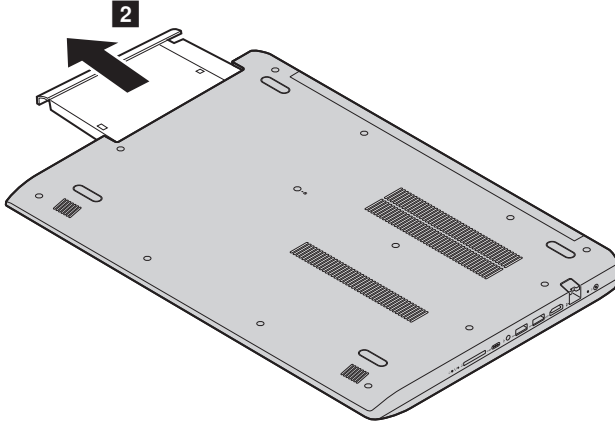

- Insérez un nouveau lecteur optique, puis resserrez la vis pour fixer le disque.
- Retournez une nouvelle fois l'ordinateur.
- Branchez l'adaptateur secteur et les câbles sur l'ordinateur.

Annexes A. Instructions CRU

Le tableau suivant répertorie les unités remplaçables par l'utilisateur (CRU) correspondant à votre ordinateur et vous indique où trouver les instructions pour les remplacer.

CRU en libre service

	Consignes de sécurité, Déclaration de garantie et Guide de configuration	Guide de l'utilisateur
Adaptateur secteur	×	
Lecteur de disque optique		×

Marques

Les termes suivants sont des marques de commerce ou des marques déposées de Lenovo en France et/ou dans d'autres pays.

Lenovo

Microsoft et Windows sont des marques de commerce de Microsoft Corporation aux États-Unis et/ou dans d'autres pays.

D'autres noms de sociétés, produits ou services peuvent être des marques de commerce ou des marques de service détenues par des tierces parties.

