

# Manuel utilisateur

## Informations Imprimante/Scanner

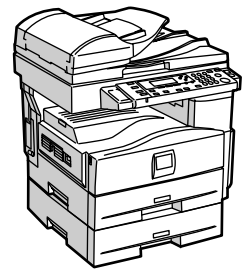

- 
- 1** Mise en route
  - 2** Installation du logiciel
  - 3** Utilisation de la fonction d'imprimante
  - 4** Utilisation de la fonction de scanner TWAIN
  - 5** Dépannage
  - 6** Annexe

---

Lisez ce manuel avec attention avant d'utiliser cet appareil et conservez-le à portée de main pour vous y reporter ultérieurement. Pour une utilisation correcte et en toute sécurité, consultez les consignes de sécurité de la section "Informations Copieur" avant d'utiliser cet appareil.

## Introduction

Vous trouverez dans ce manuel des instructions détaillées et des remarques sur l'utilisation et l'exploitation de cet appareil. Pour votre sécurité et dans votre intérêt, lisez ce manuel avant d'utiliser cet appareil. Conservez ce manuel dans un endroit facile d'accès pour pouvoir vous y reporter rapidement.

## Important

Le contenu de ce manuel est sujet à modification sans préavis. La société ne pourra en aucun cas être tenue responsable pour des dommages directs, indirects, particuliers, accidentels ou des dommages émanant de la manipulation ou de l'utilisation de l'appareil.

Ne pas copier ou imprimer tout document dont la reproduction est illégale.

La copie ou l'impression des documents suivants est généralement considérée comme illégale par les réglementations locales :

billets de banque, timbres fiscaux, garanties, certificats d'actions, traites bancaires, chèques, passeports, permis de conduire.

La liste ci-dessus, fournie à titre indicatif uniquement, n'est pas exhaustive. Nous ne fournissons aucune garantie quant à l'exactitude ou l'exhaustivité de son contenu. En cas de question sur la légalité de la copie ou l'impression de certains documents, consultez votre conseiller juridique.

## Attention :

L'utilisation de commandes, réglages ou procédures autres que celles spécifiées dans ce manuel peut entraîner une exposition dangereuse à des radiations.

Dans ce manuel, deux types d'unités de mesure sont utilisés pour les dimensions. Référez-vous à la version métrique pour cet appareil.

## Marques commerciales

Microsoft®, Windows® et Windows NT® sont des marques déposées de Microsoft Corporation aux Etats-Unis et/ou dans d'autres pays.

Les autres noms de produits figurant dans le présent document ne sont employés qu'à des fins d'identification et peuvent être des marques commerciales détenues par leurs propriétaires respectifs. Nous ne détenons aucun droit vis-à-vis de ces marques.

Les noms exacts des systèmes d'exploitation Windows sont les suivants :

- Le nom de produits de Windows® 98 est Microsoft® Windows® 98
- Le nom de produit Windows® Me est Microsoft® Windows® Millennium Edition (Windows Me)
- Les noms de produits de Windows® 2000 sont les suivants :  
Microsoft® Windows® 2000 Advanced Server  
Microsoft® Windows® 2000 Server  
Microsoft® Windows® 2000 Professionnel
- Les noms de produits de Windows® XP sont les suivants :  
Microsoft® Windows® XP Professionnel  
Microsoft® Windows® XP Edition Familiale
- Les noms de produit de Windows Server™ 2003 sont les suivants :  
Microsoft® Windows Server™ 2003 Standard Edition  
Microsoft® Windows Server™ 2003 Enterprise Edition  
Microsoft® Windows Server™ 2003 Web Edition

## Remarques :

Certaines illustrations de ce manuel peuvent être légèrement différentes par rapport à l'appareil.

Certaines options peuvent ne pas être disponibles dans certains pays. Pour plus d'informations, veuillez contacter votre revendeur.

# Manuels relatifs à cet appareil

Les manuels suivants décrivent les procédures d'utilisation de cet appareil. Pour des fonctions particulières, consultez les parties concernées du manuel.

## Remarque

- Les manuels fournis sont spécifiques au type d'appareil.
- Adobe Acrobat Reader est nécessaire pour consulter les manuels au format PDF.

## ❖ Guide de paramétrage général

Donne un aperçu de l'appareil et décrit les Paramètres système (magasins papier, Outils Admin., etc.) et la résolution des problèmes.

## ❖ Manuel réseau

Décrit les procédures de configuration de l'appareil et des ordinateurs dans un environnement réseau.

## ❖ Informations Copieur

Décrit l'exploitation, les fonctions et la résolution des problèmes pour la fonction Copieur de l'appareil.

## ❖ Informations Imprimante/Scanner (le présent manuel)

Décrit les paramètres système, les fonctions, le dépannage et les procédures d'utilisation de l'appareil utilisé en tant qu'imprimante et scanner.

## ❖ Autres manuels

- Manuels relatifs à cet appareil
- Consignes de sécurité
- Guide de prise en main fonction Copie
- Guide de prise en main fonction Imprimante / Guide de prise en main fonction Scanner

# TABLE DES MATIÈRES

Manuels relatifs à cet appareil.....	i
Comment lire ce manuel .....	1

## 1. Mise en route

---

<b>Panneau de commande</b> .....	<b>3</b>
Affichage et utilisation des touches.....	4
<b>Connexion de l'appareil</b> .....	<b>5</b>
Configuration requise .....	5
Connexion de l'appareil à l'hôte à l'aide d'un câble USB.....	5

## 2. Installation du logiciel

---

<b>Exécution automatique (auto run)</b> .....	<b>7</b>
<b>Installation du pilote d'impression</b> .....	<b>8</b>
<b>Installation du pilote TWAIN</b> .....	<b>9</b>
<b>Logiciel fourni sur le CD-ROM</b> .....	<b>10</b>
Pilote DDST .....	10
Pilote DDST TWAIN.....	10

## 3. Utilisation de la fonction d'imprimante

---

<b>Menu Fonction Imprimante</b> .....	<b>13</b>
<b>Ajuster les Fonction Imprimante</b> .....	<b>14</b>
<b>Paramètres Fonction Imprimante</b> .....	<b>15</b>
Entrée papier.....	15
Impr. liste/test.....	15
Maintenance.....	16
Système .....	18
Interface hôte .....	18
<b>Chargement du papier dans le magasin Bypass</b> .....	<b>19</b>
Configuration du format papier.....	20
Sélection du format de papier personnalisé.....	21
Chargement de papier épais ou transparents pour rétroprojecteur .....	22
Sélection du papier à enveloppes .....	23
<b>Configuration du pilote d'impression et annulation d'un travail d'impression</b> .....	<b>25</b>
Windows 98SE / Me – Accès aux propriétés de l'imprimante.....	25
Windows 2000/XP et Windows Server 2003 - Accès aux propriétés de l'imprimante.....	26
Annulation d'un travail d'impression.....	27

## 4. Utilisation de la fonction de scanner TWAIN

---

<b>Scanner TWAIN</b> .....	<b>29</b>
<b>Préparation de l'utilisation du scanner TWAIN en réseau</b> .....	<b>30</b>
Ecran du scanner TWAIN .....	30

<b>Chargement des originaux.....</b>	<b>31</b>
Placement des originaux.....	31
<b>Numérisation d'originaux.....</b>	<b>34</b>
<b>5. Dépannage</b>	
<hr/>	
<b>Fonction Imprimante .....</b>	<b>35</b>
Messages d'erreur & d'état à l'écran.....	35
L'imprimante n'imprime pas .....	39
Autres problèmes d'impression.....	41
<b>Fonction Scanner.....</b>	<b>43</b>
La numérisation ne se déroule pas normalement .....	43
Un message d'erreur s'affiche sur l'ordinateur client .....	44
<b>6. Annexe</b>	
<hr/>	
<b>Fonction Imprimante .....</b>	<b>45</b>
Assemblage .....	45
<b>Fonction Scanner.....</b>	<b>46</b>
Rapport entre résolution et taille de fichier.....	46
<b>Caractéristiques techniques.....</b>	<b>47</b>
Imprimante .....	47
Scanner.....	47
 <b>INDEX.....</b>	 <b>49</b>



# Comment lire ce manuel

---

## Symboles

---

Les symboles utilisés dans ce manuel sont les suivants :

### **AVERTISSEMENT :**

Ce symbole indique une situation potentiellement dangereuse qui, si les instructions ne sont pas respectées, pourrait provoquer un accident mortel ou des blessures graves.

### **ATTENTION :**

Ce symbole indique une situation potentiellement dangereuse qui, si les instructions ne sont pas respectées, pourrait provoquer des blessures superficielles ou des dégâts matériels.

\* Les instructions ci-dessus sont des remarques utiles pour votre sécurité.

### **Important**

Le non-respect de ces instructions pourrait entraîner des incidents papier, l'endommagement d'originaux ou la perte de données. Lisez attentivement ce qui suit.

### **Préparation**

Ce symbole indique qu'une formation préalable ou une préparation sont nécessaires avant manipulation.

### **Remarque**

Ce symbole indique des précautions de manipulation, ou les actions de rigueur après une utilisation erronée.

### **Limitation**

Ce symbole indique les valeurs numériques à ne pas dépasser, les fonctions ne pouvant être utilisées simultanément ou les conditions dans lesquelles une fonction spécifique ne peut être employée.

### **Référence**

Ce symbole indique une référence.

[    ]

Touches et boutons apparaissant sur l'écran d'ordinateur.

[    ]

Touches apparaissant sur l'écran de l'appareil.

[    ]

Touches du panneau de commande de l'appareil.

[    ]

Touches du clavier de l'ordinateur.





# 1. Mise en route

## Panneau de commande

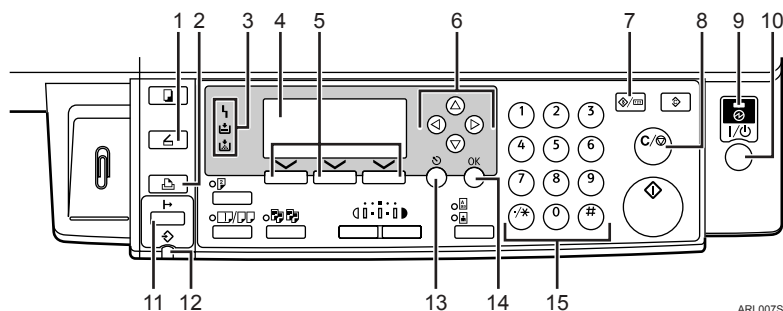

### 1. Touche [Scanner]

Pour activer la fonction scanner.

### 2. Touche [Imprimante]

Pour activer la fonction imprimante.

### 3. Voyants

Affichage des erreurs et de l'état de l'appareil.

 : voyant d'erreur. Voir *Manuel réseau et Guide de paramétrage général*.

 : voyant de chargement de papier. Voir *Informations Copieur*.

 : voyant d'ajout de toner. Voir *Informations Copieur*.

### 4. Affichage

Pour afficher l'état et des messages de l'appareil.

### 5. Touches de sélection

Pour sélectionner l'élément voulu à l'écran.

### 6. Touches de défilement

Pour sélectionner un élément.

 : vers le haut

 : vers le bas

 : vers la droite

 : vers la gauche

### 7. Touche [Compteur/Outils utilisateur]

Pour modifier les paramètres configurés par défaut ou pour l'utilisation, selon les besoins.

### 8. Touche [Effacement/Stop]

Effacement : pour effacer une valeur numérique saisie.

### 9. Voyant de mise sous tension principal et voyant d'activation

Le voyant de mise sous tension s'allume lorsque l'interrupteur principal est mis sur ON. Le voyant d'activation s'allume lorsque l'interrupteur de fonctionnement est mis sur ON.

### 10. Interrupteur de fonctionnement

1er appui : mise sous tension. Le témoin d'activation s'allume. 2ème appui : mise hors tension.

### Remarque

Cette touche est verrouillée pendant l'impression ou lors de la définition des réglages par défaut de l'imprimante.

### 11. Touche [En Ligne]

Pour commuter l'imprimante en ligne / hors ligne.

### 12. Voyant de réception des données

Clignote lorsque l'imprimante reçoit des données d'un ordinateur ou lors de l'impression. S'allume en continu lorsque l'impression est en cours de préparation.

### 13. Touche [Echap]

Pour annuler une opération ou revenir à l'affichage précédent.

## 14. Touche [OK]

Pour valider un élément sélectionné ou une valeur numérique.

## 15. Pavé numérique

Pour entrer des valeurs numériques.

# 1

## Affichage et utilisation des touches

Cette section traite de l'affichage et de l'utilisation des touches de sélection de l'écran de l'appareil.

### Remarque

- ☐ L'affichage copieur est l'écran qui apparaît par défaut à la mise sous tension de l'appareil. Ce réglage peut être modifié à partir de **[Paramètres système]**. Consultez le *Guide de paramétrage général*.

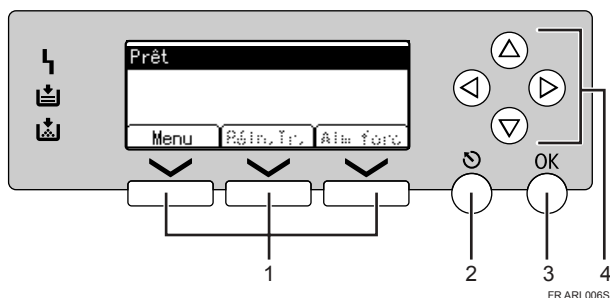

### 1. Touches de sélection

Pour accéder aux différentes fonctions indiquées sur la ligne inférieure de l'affichage.

Exemple : Ecran de base

Lorsque vous lisez l'instruction "appuyez sur **[Réin.tr.]**" dans ce manuel, appuyez sur la touche de sélection centrale.

### 2. Touche [Echap]

Pour annuler une opération ou revenir à l'affichage précédent.

### 3. Touche [OK]

Pour valider un élément sélectionné ou une valeur numérique.

### 4. Touches de défilement

Pour déplacer le curseur progressivement dans chacune des directions.

Lorsque **[▲]**, **[▼]**, **[▶]**, ou **[◀]** apparaît dans ce manuel, appuyez sur la touche de défilement correspondante.

# Connexion de l'appareil

## Référence

Pour plus d'informations sur la connexion via Ethernet, reportez-vous au *Manuel réseau*.

## Configuration requise

Avant d'utiliser cet appareil, veuillez vérifier que votre installation est conforme aux normes électriques et environnementales en vigueur. Connectez l'appareil à l'ordinateur hôte via le port USB ou l'interface réseau.

Veillez à ce que tous les câbles, connecteurs et prises électriques nécessaires à la connexion de cet appareil à l'ordinateur hôte soient facilement accessibles.

## Connexion de l'appareil à l'hôte à l'aide d'un câble USB

Vous pouvez connecter l'appareil à l'ordinateur hôte à l'aide d'un câble USB.

La procédure ci-dessous vous permet de connecter la machine à l'ordinateur hôte à l'aide d'un câble USB.

- 1** Connectez le câble USB 2.0 au port USB du côté droit du panneau arrière de l'appareil.

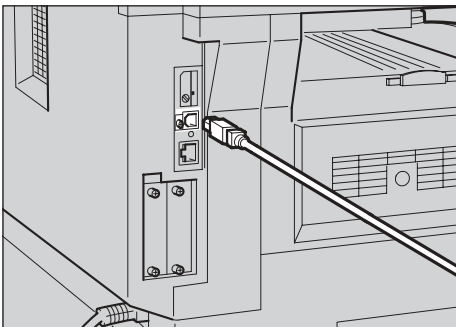

ARL008S

- 2** Connectez l'autre extrémité sur le port USB de l'ordinateur hôte.

L'appareil est à présent connecté à l'ordinateur hôte. Ensuite, vous devez installer le pilote d'impression et le pilote TWAIN. Pour plus de détails sur l'installation du pilote d'impression et du pilote TWAIN, voir P.8 "Installation du pilote d'impression" et P.9 "Installation du pilote TWAIN".

## Remarque

- Si un câble USB 2.0 est utilisé avec Windows 98 SE/Me, la vitesse maximale ne pourra pas dépasser celle de l'USB 1.1.



# 2. Installation du logiciel

La lecture du présent manuel suppose que vous êtes familiarisé avec l'utilisation et les procédures générales de Windows. Si ce n'est pas le cas, veuillez consulter le manuel utilisateur fourni avec Windows.

## Exécution automatique (auto run)

L'insertion du CD-ROM dans le lecteur de CD-ROM démarre automatiquement le programme d'installation. Le programme d'installation vous permet d'installer sans difficulté les pilotes d'impression et le logiciel.

### Remarque

- Au démarrage du "plug and play", cliquez sur **[Annuler]** dans la boîte de dialogue **[Nouveau matériel détecté]**, **[Device Driver Wizard]** ou **[Assistant Ajout de nouveau matériel détecté]**, puis insérez le CD-ROM. La boîte de dialogue **[Nouveau matériel détecté]**, **[Device Driver Wizard]** ou **[Assistant ajout de nouveau matériel détecté]** s'affiche, selon la version de Windows 98SE / Me / 2000 / XP ou Windows Server 2003.
- L'exécution automatique peut ne pas fonctionner lorsque certains paramètres système ont été définis. Auquel cas, cliquez sur "Setup.exe" à partir du répertoire racine du CD-ROM pour l'exécuter.
- Pour désactiver l'exécution automatique, appuyez sur la touche **[SHIFT]** gauche du clavier lorsque vous insérez le CD-ROM dans le lecteur et maintenez-la enfoncée pendant que l'ordinateur lit les données du CD-ROM.

### Limitation

- Sous Windows 2000 / XP ou Windows Server 2003, vous devez disposer d'un accès administrateur pour pouvoir utiliser l'exécution automatique. Pour installer un logiciel via l'exécution automatique, connectez-vous en utilisant un compte utilisateur disposant de droits d'administrateur.

## Installation du pilote d'impression

Pour utiliser la fonction d'imprimante, vous devez d'abord installer le pilote d'impression à partir du CD-ROM fourni.

**2**

**1** Fermez toutes les applications en cours d'exécution.

**2** Insérez le CD-ROM dans le lecteur de CD-ROM.

Le programme d'installation du pilote s'exécute alors.

**3** Sélectionnez une langue d'interface, puis cliquez sur [OK].

La langue d'interface est définie par défaut sur English.

**4** Cliquez sur [DDST Printer Drivers].

Le programme d'installation des pilotes d'impression DDST s'exécute alors.

**5** Le contrat de licence du logiciel s'affiche dans la boîte de dialogue [Contrat de Licence]. Après avoir pris connaissance de son contenu, cliquez sur [J'accepte les termes du contrat.], puis sur [Suivant >].

**6** Suivez les instructions affichées à l'écran pour procéder à l'installation des pilotes d'impression DDST.

Si le système vous invite à redémarrer l'ordinateur après l'installation des pilotes d'impression DDST, redémarrez l'ordinateur.

### Remarque

- Suite à l'installation du pilote d'impression, le plug and play est activé et l'icône de l'imprimante connectée au port "USB" est ajoutée dans la fenêtre [Imprimantes] ou [Imprimantes et télécopieurs].
- Pour plus d'informations sur l'utilisation de la fonction d'imprimante via une interface Ethernet fonctionnant sous Windows 98SE / Me, reportez-vous au *Manuel réseau*.
- Pour plus d'informations sur l'utilisation de la fonction d'imprimante via une interface Ethernet fonctionnant sous Windows 2000 / XP / Server 2003, reportez-vous au *Manuel réseau*.

# Installation du pilote TWAIN

Pour utiliser la fonction d'imprimante, vous devez d'abord installer le pilote TWAIN à partir du CD-ROM fourni.

**1** Fermez toutes les applications en cours d'exécution.

**2** Insérez le CD-ROM dans le lecteur de CD-ROM.

Le programme d'installation du pilote s'exécute alors.

**3** Sélectionnez une langue d'interface, puis cliquez sur [OK].

La langue d'interface est définie par défaut sur English.

**4** Cliquez sur [DDST TWAIN Driver].

Le programme d'installation des pilotes DDST TWAIN s'exécute alors.

**5** Cliquez sur [Close].

## Logiciel fourni sur le CD-ROM

Cette section traite du fonctionnement du logiciel inclus sur les CD-ROM fournis avec l'option d'imprimante.

2

---

### Pilote DDST

---

Les pilotes DDST sont inclus sur les CD-ROM fournis avec cet appareil. Ces pilotes permettent à un ordinateur client de communiquer avec l'appareil au moyen d'un langage d'impression.

#### ❖ Configuration minimale requise

Système d'exploitation

- Microsoft Windows 98SE
- Microsoft Windows Me
- Windows 2000
- Windows XP
- Windows Server 2003

Espace disque disponible

- 80 Mo minimum

---

### Pilote DDST TWAIN

---

Ce pilote est requis pour la numérisation d'originaux sur l'appareil.

Vous devez installer ce pilote pour pouvoir utiliser l'appareil comme scanner TWAIN en réseau.

#### ❖ Configuration minimale requise

- Matériel  
Compatible PC/AT
- CPU  
Pentium 300 MHz ou supérieur recommandé
- Système d'exploitation  
Microsoft Windows 98 (SE ou version ultérieure)  
Microsoft Windows Millennium Edition  
Microsoft Windows 2000 Professionnel  
Microsoft Windows 2000 Server  
Microsoft Windows XP Edition Familiale  
Microsoft Windows XP Professionnel
- Mémoire  
128 Mo minimum recommandé
- Espace disque disponible  
200 Mo minimum



- Connexion  
Ethernet/USB



# 3. Utilisation de la fonction d'imprimante

## Menu Fonction Imprimante

Il y a cinq choix dans le menu Fonction Imprimante :

### Référence

Pour plus d'informations sur la fonction copieur et les paramètres système, consultez le manuel *Informations Copieur* et le *Guide de paramétrage général*.

- Entrée papier
- Impr. liste/test
- Maintenance
- Système
- Interface hôte

Vous pouvez sélectionner les fonctions ci-après :

### ❖ Alimentation papier (reportez-vous à la P.15 “Entrée papier”)

Menu	Par défaut
Format papier Bypass	Version métrique : A4 / Version anglo-saxonne : 11 × 8 <sup>1</sup> / <sub>2</sub>
Sélection papier auto	On
Recto/Verso	On

### ❖ Impression liste/test (reportez-vous à la P.15 “Impr. liste/test”)

Menu	Par défaut
Test procédure	—

### ❖ Maintenance (reportez-vous à la P.16 “Maintenance”)

Menu	Par défaut
Protection menu	Désactivé

### ❖ Système (reportez-vous à la P.18 “Système”)

Menu	Par défaut
Reprise automatique	Désactivé
Bords uniformes	On
Économie de toner	Désactivé

### ❖ Interface hôte (reportez-vous à la P.18 “Interface hôte”)

Menu	Par défaut
Dépassement délai E/S	15 secondes

## Ajuster les Fonction Imprimante

Utilisez la fonction imprimante pour réaliser les réglages de base lorsque l'appareil est utilisé comme imprimante.

Même si les réglages par défaut conviennent à la plupart des travaux d'impression, la Fonction Imprimante vous permet d'accéder à des paramètres de contrôle des opérations de base de l'imprimante. Les paramètres que vous définissez pour Fonction Imprimante restent mémorisés, même après la mise hors tension de l'appareil.

3

Pour plus de détails sur les fonctions de copieur et les paramètres système, reportez-vous au manuel *Informations Copieur* et au *Guide de paramétrage général*.

**1** Appuyez sur la touche **[Compteur/Outils utilisateur]**.

**2** Sélectionnez **[Fonction Imprimante]** à l'aide de la touche **[▲]** ou **[▼]**, puis appuyez sur la touche **[OK]**.

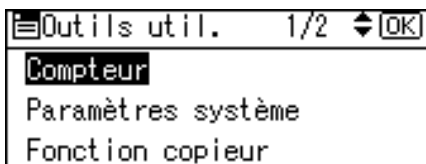

**3** Sélectionnez l'élément voulu à l'aide la touche **[▲]** ou **[▼]**, appuyez sur la touche **[OK]**, puis modifiez les paramètres associés.

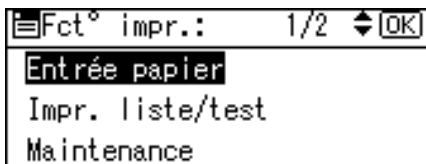

### Remarque

- [OK]** : Appuyez sur cette touche pour configurer de nouveaux paramètres et revenez aux menus précédents.
- [Echap]** : Appuyez sur cette touche pour revenir à un menu précédent sans modifier aucun paramètre.

**4** Une fois les paramètres de Fonction Imprimante modifiés, appuyez sur la touche **[Compteur/Outils utilisateur]**.

### Remarque

- Les changements effectués seront enregistrés même si l'appareil est éteint.

# Paramètres Fonction Imprimante

## Entrée papier

### ❖ Format papier Bypass

Format du papier chargé dans le bypass.

#### 🔍 Référence

Pour plus d'informations sur les tailles de papier convenant pour le bypass, consultez le *Guide de paramétrage général*.

#### 📎 Remarque

Par défaut :

- Version métrique : A4
- Version anglo-saxonne : 11 × 8<sup>1</sup>/<sub>2</sub>

### ❖ Sélection papier auto

Sélectionnez ce paramètre pour activer Sélection papier auto. L'appareil détermine automatiquement le format papier en fonction des données d'impression et sélectionne automatiquement un magasin d'alimentation papier adéquat.

#### 📎 Remarque

Par défaut : On

### ❖ Recto/Verso

Vous pouvez sélectionner ceci pour activer l'impression Recto/Verso. L'appareil détecte l'impression Recto/Verso en fonction des données d'impression et sélectionne automatiquement le magasin d'alimentation papier.

#### 📎 Remarque

Par défaut : On

## Impr. liste/test

### ❖ Test procédures

Vous pouvez imprimer une page de test procédures.

### Impression de la page de Test procédures

#### 1 Appuyez sur la touche [Compteur/Outils utilisateur].

Le menu principal Outils utilisateur s'affiche.

#### 2 Sélectionnez [Fonction Imprimante] à l'aide de la touche [▲] ou [▼], puis appuyez sur la touche [OK].

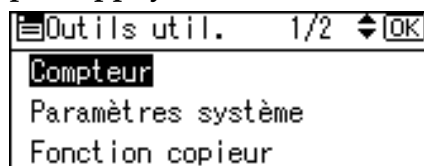

Le menu Fonction Imprimante apparaît.

#### 3 Sélectionnez [Impr. liste/test] à l'aide de la touche [▲] ou [▼], puis appuyez sur la touche [OK].

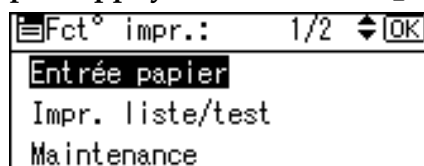

#### 4 Sélectionnez [Test procédures] à l'aide de la touche [▲] ou [▼], puis appuyez sur la touche [OK].

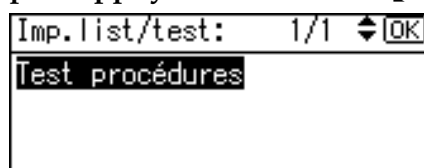

La page de Test procédure est alors imprimée.

- 5** Appuyez sur la touche [Compteur/Outils utilisateur].

## Maintenance

### ❖ Protection menu

Cette procédure vous permet de protéger les réglages du menu contre toute modification accidentelle. Elle rend impossibles les modifications par procédures normales, à moins d'accomplir les opérations clés.

- Niveau 1  
Vous pouvez protéger "Maintenance", "Système" et "Interface hôte".
- Niveau 2  
Vous pouvez protéger "Entrée papier", "Maintenance", "Système" et "Interface hôte".
- OFF

### Remarque

- Par défaut : Désactivé

## Réglage de Protection menu

- 1** Appuyez sur la touche [Compteur/Outils utilisateur].

Le menu principal Outils utilisateur s'affiche.

- 2** Sélectionnez [Fonction Imprimante] à l'aide de la touche [▲] ou [▼], puis appuyez sur la touche [OK].

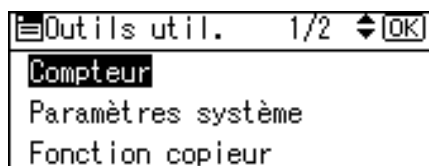

Le menu Fonction Imprimante apparaît.

- 3** Sélectionnez [Maintenance] à l'aide de la touche [▲] ou [▼], puis appuyez sur la touche [OK].

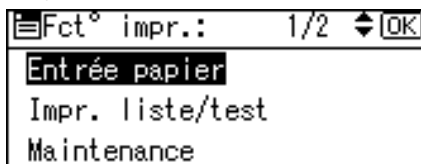

- 4** Appuyez sur [Protection menu].

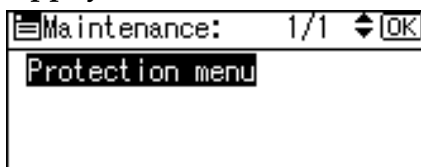

- 5** Entrez un code d'accès à l'aide du pavé numérique, puis appuyez sur la touche [OK].

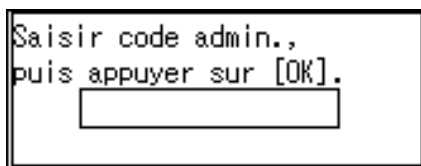

- 6** Sélectionnez un niveau de protection du menu, puis appuyez sur la touche [OK].

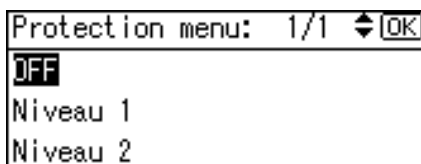

- 7** Appuyez sur la touche [Compteur/Outils utilisateur].

## Annulation Protection menu

**1** Appuyez sur la touche [Comp-  
teur/Outils utilisateur].

**2** Sélectionnez [Fonction Imprimante]  
à l'aide de la touche [▲] ou [▼],  
puis appuyez sur la touche [OK].

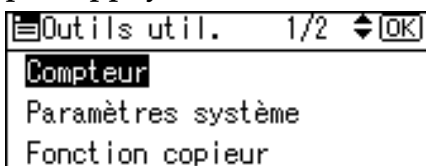

**3** Sélectionnez [Maintenance] à l'aide  
de la touche [▲] ou [▼], puis ap-  
puyez sur la touche [OK].

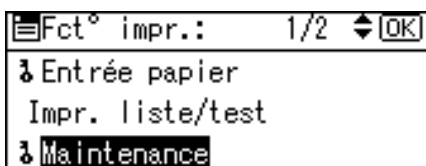

L'écran d'inscription du code d'ac-  
cès apparaît.

**4** Entrez un code d'accès à l'aide du  
pavé numérique, puis appuyez  
sur la touche [OK].

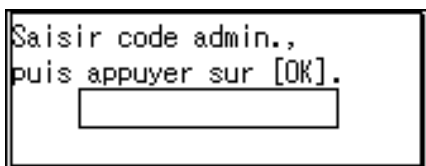

**5** Appuyez sur [Protection menu].

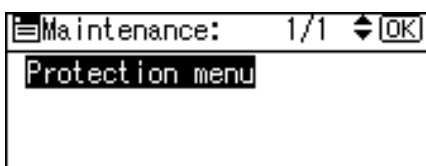

**6** Entrez un code d'accès à l'aide du  
pavé numérique, puis appuyez  
sur la touche [OK].

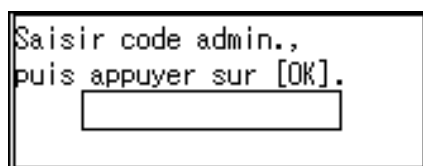

**7** Sélectionnez [OFF], puis appuyez  
sur la touche [OK].

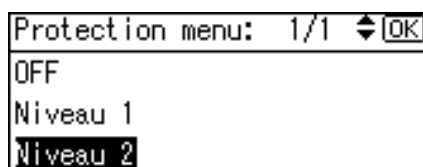

**8** Appuyez sur la touche [Comp-  
teur/Outils utilisateur].

## Annulation temporaire de Protection menu

Lorsque vous sélectionnez des élé-  
ments protégés dans Fonction Impri-  
mante, l'écran de saisie des codes  
d'accès apparaît. Entrez alors les co-  
des d'accès corrects à l'aide du pavé  
numérique, puis appuyez sur la tou-  
che [OK]. Protection menu est alors  
temporairement annulé.

### Remarque

- ❑ Si vous saisissez un code d'accès  
correct, Protection menu reste dé-  
sactivée tant que le menu Fonction  
Imprimante est affiché.

## Système

### ❖ Reprise automatique

Vous pouvez sélectionner ceci pour activer la fonction Reprise automatique. Si elle est activée, l'impression continue, même après une erreur système.

- OFF
- 0 minutes
- 1 minute
- 5 minutes
- 10 minutes
- 15 minutes

#### Remarque

Par défaut : *Désactivé*

### ❖ Bords uniformes

Sélectionnez ceci pour activer la fonction Bords uniformes.

- On
- OFF

#### Remarque

Par défaut : *Activée (ON)*

Si la fonction Économie de toner est paramétrée sur On, la fonction Bords uniformes est ignorée, même si elle est paramétrée sur On.

### ❖ Économie de toner

Sélectionnez ceci pour activer la fonction Économie de toner.

- On
- OFF

#### Remarque

Par défaut : *Désactivé*

## Interface hôte

### ❖ Dépassement délai E/S

Vous pouvez sélectionner le nombre de secondes pendant lesquelles l'appareil reste en attente avant de terminer un travail d'impression. Si des données d'un autre port arrivent souvent au cours d'un travail d'impression, augmentez le délai.

- 10 secondes
- 15 secondes
- 20 secondes
- 25 secondes
- 60 secondes

#### Remarque

Par défaut : *15 secondes*



# Chargement du papier dans le magasin Bypass

La section ci-après concerne le chargement du papier dans le magasin Bypass. Utiliser le magasin Bypass uniquement pour l'impression sur transparents pour rétroprojecteur, étiquettes, papier épais et sur enveloppes. Ces types de papier ne pouvant pas être chargés dans le magasin papier.

## Référence

Pour plus de détails sur le chargement du magasin papier, reportez-vous au *Guide de paramétrage général*.

## Remarque

- Lors du chargement de papier à en-tête, veillez à l'orienter correctement. Reportez-vous à *Informations Copieur*.
- Le magasin Bypass peut recevoir du papier au format suivant :
  - Vertical : 90,0-216,0 mm (3,54 in.- 8,50 in.)
  - Horizontal : 139,0-600,0 mm (5,47 in.-23,62 in.)
- Veillez à charger le papier dans le magasin Bypass en orientant la face à imprimer vers le bas.
- Lors du chargement de transparents pour rétroprojecteur ou papier épais dans le magasin Bypass, effectuez le réglage du papier à partir du panneau de commande de l'imprimante ou du pilote d'impression.
- Le nombre de feuilles pouvant être chargées dans le magasin Bypass dépend du type de papier.

## Limitation

- Les fonctions suivantes sont désactivées lors de l'impression à partir du magasin Bypass :
  - Impression Recto/Verso
  - Sélection automatique du magasin
  - Basculement auto magasin

## Important

- Lors de l'impression à l'aide de la fonction d'imprimante, les images originales sont systématiquement tournées de 180 degrés (l'orientation des images pour l'imprimante est inversée par rapport à celle de la fonction de copieur). Lors de l'impression sur du papier à orientation spécifique, tel que les enveloppes, le papier à en-tête, etc. veillez à orienter le papier à 180 degrés dans le magasin.
- N'oubliez pas de configurer le format papier à l'aide du pilote d'impression lorsque vous imprimez des données à partir de l'ordinateur. Le format papier configuré à l'aide du pilote d'impression est prioritaire sur le format sélectionné à partir du panneau de commande.

## **1** Ouvrez le magasin Bypass.

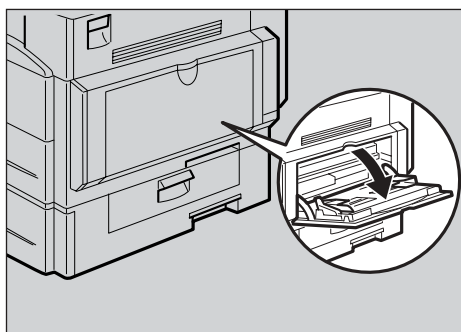

ARL009S

## **2** Réglez les guides papier en fonction du format papier.

### Important

- Si les guides papier ne sont pas bien plaqués contre le papier, cela peut provoquer des erreurs d'orientation d'images ou d'alimentation papier.

- 3** Introduire délicatement le papier face imprimée vers le bas dans le magasin Bypass.

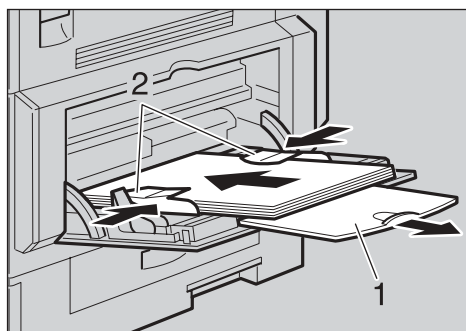

ABW020S1

### 1. Bras d'extension

### 2. Guides papier

#### Remarque

- N'empilez pas de papier au-delà de la marque de limite de recharge. Si c'est le cas, cela peut provoquer des erreurs d'orientation d'images ou d'alimentation papier.
- Déramez le papier pour empêcher les erreurs d'alimentation de plusieurs feuilles accolées.
- Lors du chargement d'un transparent pour rétroprojecteur, veillez à positionner correctement le recto et le verso.
- Sélectionnez le type de papier approprié pour l'impression sur transparent pour rétroprojecteur ou papier épais (au-delà de 105g/m<sup>2</sup>). Pour plus de détails, voir P.22 "Chargement de papier épais ou transparents pour rétroprojecteur".
- Sélectionnez le type de papier approprié pour l'impression sur enveloppes. Pour plus de détails, voir P.23 "Sélection du papier à enveloppes".

- Configurer le format papier, voir P.20 "Configuration du format papier"

## Configuration du format papier

#### Remarque

- Vous pouvez configurer le format papier à l'aide du pilote d'impression. Les procédures ci-après ne sont pas requises si vous choisissez de configurer le format papier à l'aide du pilote d'impression.
- Le format papier configuré à l'aide du pilote d'impression est prioritaire sur le format sélectionné à partir du panneau de commande.
- Si vous n'utilisez pas le pilote d'impression pour sélectionner les paramètres, utilisez le panneau de commande.

#### Référence

Pour plus d'informations sur la configuration à l'aide du pilote d'impression, veuillez consulter l'Aide du pilote d'impression.

Pour plus de détails sur la création des formats personnalisés, voir P.21 "Sélection du format de papier personnalisé".

- 1** Appuyez sur la touche [Compteur/Outils utilisateur].

- 2** Sélectionnez [Fonction Imprimante] à l'aide de la touche [▲] ou [▼], puis appuyez sur la touche [OK].

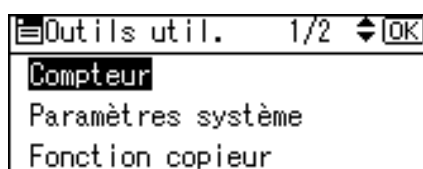

- 3** Sélectionnez [Entrée papier] à l'aide de la touche [▲] ou [▼], puis appuyez sur la touche [OK].

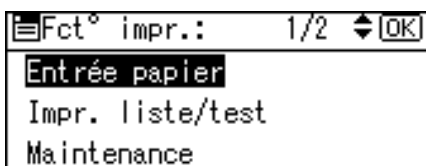

- 4** Sélectionnez [Format papier Bypass], puis appuyez sur la touche [OK].

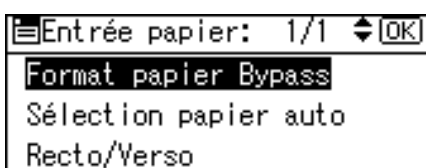

- 5** Sélectionnez le format papier à l'aide de la touche [▲] ou [▼], puis appuyez sur [OK].

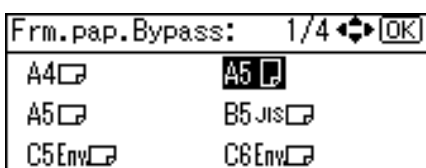

#### Remarque

- Pour l'impression sur papier épais ou transparent de rétroprojecteur, vous devez sélectionner le type de papier. Pour plus de détails, voir P.22 "Chargement de papier épais ou transparents pour rétroprojecteur".

- 6** Appuyez sur la touche [Compteur/Outils utilisateur].

## Sélection du format de papier personnalisé

### Remarque

- Les formats personnalisés peuvent également être configurés à l'aide du pilote d'impression. Les procédures ci-après ne sont pas requises si vous choisissez de configurer les formats personnalisés à l'aide du pilote d'impression.
- Les paramètres de format personnalisé sélectionnés à l'aide du pilote d'impression sont prioritaires sur ceux sélectionnés à partir du panneau de commande de l'appareil.
- Si vous n'utilisez pas le pilote d'impression pour sélectionner les paramètres, utilisez le panneau de commande.

### Référence

Pour plus d'informations sur la configuration à l'aide du pilote d'impression, veuillez consulter l'Aide du pilote d'impression.

- 1** Appuyez sur la touche [Compteur/Outils utilisateur].

- 2** Sélectionnez [Fonction Imprimante] à l'aide de la touche [▲] ou [▼], puis appuyez sur la touche [OK].

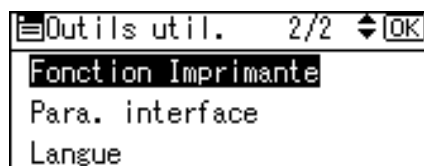

- 3** Sélectionnez [Entrée papier] à l'aide de la touche [▲] ou [▼], puis appuyez sur la touche [OK].

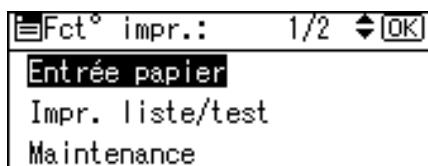

- 4** Sélectionnez [Format papier Bypass], puis appuyez sur la touche [OK].

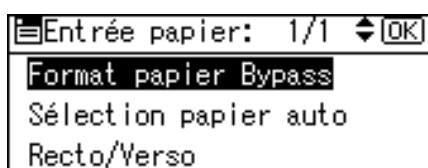

- 5** Sélectionnez [Format perso.] à l'aide de la touche [▲] ou [▼], puis appuyez sur la touche [OK].

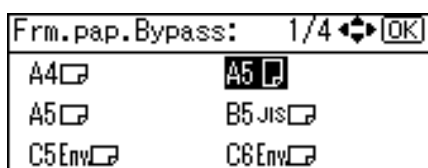

- 6** Entrez la valeur horizontale du format papier à l'aide du pavé numérique, puis appuyez sur la touche [OK].

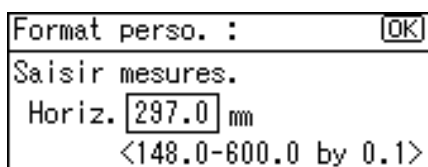

- 7** Entrez la valeur verticale du format papier à l'aide du pavé numérique, puis appuyez sur la touche [OK].

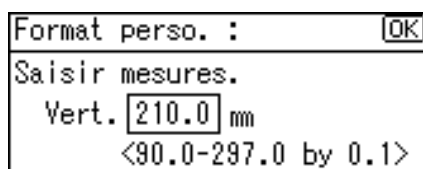

- 8** Appuyez sur la touche [Compteur/Outils utilisateur].

## Chargement de papier épais ou transparents pour rétroprojecteur

### Remarque

- Les paramètres papier peuvent également être configurés à l'aide du pilote d'impression. Les procédures ci-après ne sont pas requises si vous choisissez de configurer le format papier à l'aide du pilote d'impression.
- Les paramètres de format papier sélectionnés à l'aide du pilote d'impression sont prioritaires sur ceux sélectionnés à partir du panneau de commande de l'appareil.
- Si vous n'utilisez pas le pilote d'impression pour sélectionner les paramètres, utilisez le panneau de commande.

### Référence

Pour plus d'informations sur la configuration à l'aide du pilote d'impression, veuillez consulter l'Aide du pilote d'impression.

- 1** Appuyez sur la touche [Compteur/Outils utilisateur].

- 2** Sélectionnez [Paramètres système] à l'aide de la touche [▲] ou [▼], puis appuyez sur la touche [OK].

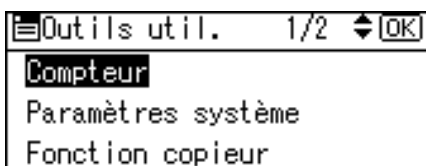

- 3** Sélectionnez [Paramètres magasin papier] à l'aide de la touche [▲] ou [▼], puis appuyez sur la touche [OK].

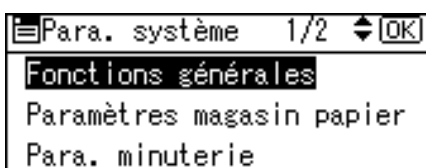

- 4** Sélectionnez [Type de papier :Bypass] à l'aide de la touche [▲] ou [▼], puis appuyez sur la touche [OK].

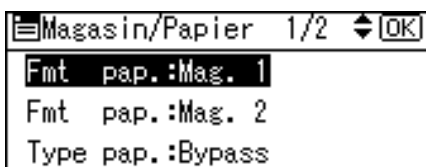

- 5** Sélectionnez [OHP (Transparent)] ou [Papier épais] à l'aide de la touche [▲] ou [▼], puis appuyez sur [OK].



- 6** Appuyez sur la touche [Compteur/Outils utilisateur].

### Remarque

- Les paramètres restent effectifs tant qu'ils ne sont pas réinitialisés. Après une impression sur transparents pour rétroprojecteur ou papier épais, n'oubliez pas d'effacer ce paramétrage pour éviter une erreur de type de papier lors de la prochaine utilisation.

## Sélection du papier à enveloppes

- 1** Appuyez sur la touche [Compteur/Outils utilisateur].

- 2** Sélectionnez [Paramètres système] à l'aide de la touche [▲] ou [▼], puis appuyez sur la touche [OK].

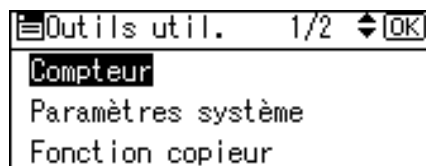

- 3** Sélectionnez [Paramètres magasin papier] à l'aide de la touche [▲] ou [▼], puis appuyez sur la touche [OK].

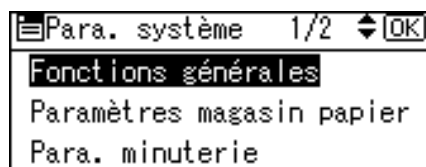

- 4** Sélectionnez [Type de papier :Bypass] à l'aide de la touche [▲] ou [▼], puis appuyez sur la touche [OK].

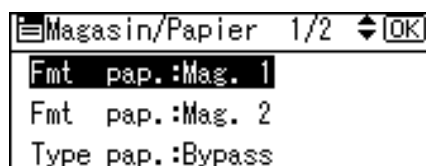

- 5** Sélectionnez [Papier épais] à l'aide de la touche [▲] ou [▼], puis appuyez sur la touche [OK].

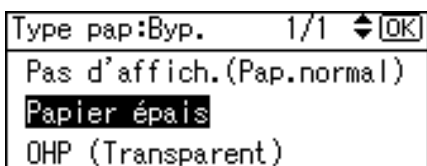

- 6** Appuyez deux fois sur la touche [Echap] pour revenir au menu principal Outils utilisateur.

- 7** Sélectionnez [Fonction Imprimante] à l'aide de la touche [▲] ou [▼], puis appuyez sur la touche [OK].

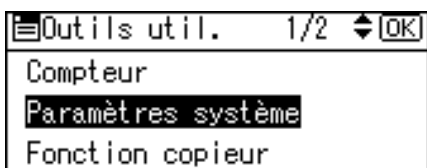

- 8** Sélectionnez [Entrée papier] à l'aide de la touche [▲] ou [▼], puis appuyez sur la touche [OK].

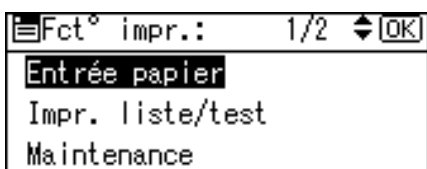

- 9** Sélectionnez [Format papier Bypass], puis appuyez sur la touche [OK].

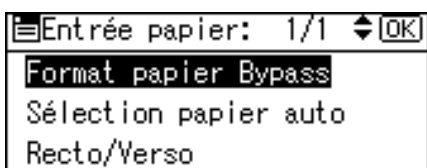

- 10** Sélectionnez le format d'enveloppe papier à l'aide de la touche [C6 Env], [C5 Env] ou [DL Env], puis appuyez sur la touche [OK].

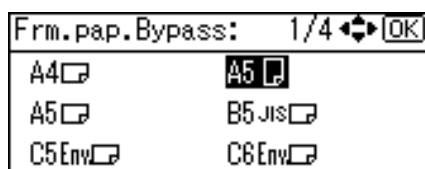

- 11** Appuyez sur la touche [Compteur/Outils utilisateur].

# Configuration du pilote d'impression et annulation d'un travail d'impression

## Windows 98SE / Me – Accès aux propriétés de l'imprimante

### Modifier les réglages par défaut

**1** Dans le menu [Démarrer], pointez sur [Paramètres], puis cliquez sur [Imprimantes].

La fenêtre [Imprimantes] apparaît.

**2** Cliquez sur l'icône de l'appareil dont vous voulez modifier les paramètres par défaut.

**3** Dans le menu [Fichier], cliquez sur [Propriétés].

La boîte de dialogue Propriétés de l'imprimante apparaît.

**4** Sélectionnez les paramètres de votre choix, puis cliquez sur [OK].

#### Remarque

- Les paramètres sélectionnés dans certaines applications sont prioritaires sur ceux sélectionnés à l'aide du pilote d'impression.

## Effectuer des modifications depuis une application

Pour définir des paramètres pour une application spécifique, utilisez la boîte de dialogue Propriétés de l'imprimante dans cette application. L'exemple suivant explique comment définir des paramètres pour l'application WordPad fournie avec Windows 98SE / Me.

#### Remarque

- Les procédures pour ouvrir la boîte de dialogue Propriétés de l'imprimante varient en fonction de l'application. Pour plus d'informations, consultez le manuel d'utilisateur de l'application que vous utilisez.
- Les paramètres définis dans la procédure suivante ne s'appliquent qu'à l'application en cours.

**1** Dans le menu [Fichier], cliquez sur [Imprimer].

La boîte de dialogue [Imprimer] apparaît.

**2** Dans la liste [Nom], sélectionnez l'imprimante que vous souhaitez utiliser, puis cliquez sur [Propriétés].

La boîte de dialogue Propriétés de l'imprimante apparaît.

**3** Sélectionnez les paramètres de votre choix, puis cliquez sur [OK].

**4** Cliquez sur [OK] pour démarrer l'impression.

---

## Windows 2000/XP et Windows Server 2003 - Accès aux propriétés de l'imprimante

---

### Modifier les réglages par défaut - Propriétés de l'imprimante

---

#### 🔔 Limitation

- ❑ Modifier les paramètres de l'appareil requiert des droits de Gestion d'imprimantes. Les administrateurs et les membres des groupes d'utilisateurs avec pouvoirs disposent par défaut des droits "Gérer les imprimantes". Pour configurer les options, connectez-vous par le biais d'un compte disposant de l'autorisation "Gestion d'imprimantes".

**1** Dans le menu [Démarrer], pointez sur [Paramètres], puis cliquez sur [Imprimantes].

La fenêtre [Imprimantes] apparaît.

#### 📝 Remarque

- ❑ Sous Windows XP Professionnel et Windows Server 2003, ouvrez la fenêtre [Imprimantes et télécopieurs] dans le menu [Démarrer].
- ❑ Dans Windows XP Edition familiale, ouvrez la fenêtre [Imprimantes et télécopieurs] en cliquant sur [Panneau de configuration] à partir du bouton [Démarrer] de la barre des tâches, cliquez sur [Imprimantes et autres périphériques], puis cliquez sur [Imprimantes et télécopieurs].

**2** Cliquez sur l'icône de l'appareil dont vous voulez modifier les paramètres par défaut.

**3** Dans le menu [Fichier], cliquez sur [Propriétés].

La boîte de dialogue Propriétés de l'imprimante apparaît.

**4** Sélectionnez les paramètres de votre choix, puis cliquez sur [OK].

#### 📝 Remarque

- ❑ Les paramètres sélectionnés ici deviennent les réglages par défaut pour toutes les applications.

---

### Modifier les réglages par défaut - Propriétés/Préférences d'impression

---

#### 🔔 Limitation

- ❑ Modifier les paramètres de l'appareil requiert des droits de Gestion d'imprimantes. Les administrateurs et les membres des groupes d'utilisateurs avec pouvoirs disposent par défaut des droits "Gérer les imprimantes". Pour configurer les options, connectez-vous par le biais d'un compte disposant de l'autorisation "Gestion d'imprimantes".

**1** Dans le menu [Démarrer], pointez sur [Paramètres], puis cliquez sur [Imprimantes].

La fenêtre [Imprimantes] apparaît.

#### 📝 Remarque

- ❑ Sous Windows XP Professionnel et Windows Server 2003, ouvrez la fenêtre [Imprimantes et télécopieurs] dans le menu [Démarrer].
- ❑ Dans Windows XP Edition familiale, ouvrez la fenêtre [Imprimantes et télécopieurs] en cliquant sur [Panneau de configuration] à partir du bouton [Démarrer] de la barre des tâches, cliquez sur [Imprimantes et autres périphériques], puis cliquez sur [Imprimantes et télécopieurs].

**2** Cliquez sur l'icône de l'appareil dont vous voulez modifier les paramètres par défaut.



- 3** Dans le menu [Fichier], cliquez sur [Options d'impression...].

La boîte de dialogue [Options d'impression] apparaît.

- 4** Sélectionnez les paramètres de votre choix, puis cliquez sur [OK].

#### Remarque

- Les paramètres sélectionnés ici deviennent les paramètres par défaut pour toutes les applications.

---

### Effectuer des modifications depuis une application

---

Pour définir des paramètres pour une application spécifique, utilisez la boîte de dialogue [Imprimer] dans cette application. L'exemple suivant explique comment configurer les paramètres pour l'application WordPad fournie avec Windows 2000/XP et Windows Server 2003.

#### Remarque

- Les procédures pour ouvrir la boîte de dialogue [Imprimer] varient en fonction de l'application. Pour plus d'informations, consultez le manuel utilisateur de l'application que vous utilisez.
- Les paramètres définis dans la procédure suivante ne s'appliquent qu'à l'application en cours.

- 1** Dans le menu [Fichier], cliquez sur [Imprimer...].

La boîte de dialogue [Imprimer] apparaît.

- 2** Dans la liste [Sélection de l'imprimante], sélectionnez l'imprimante que vous souhaitez utiliser, puis cliquez sur l'onglet contenant les paramètres d'impression que vous souhaitez modifier.

#### Remarque

- Sous Windows XP et Windows Server 2003, cliquez sur [Préférences] pour ouvrir la boîte de dialogue des Options d'impression.

- 3** Sélectionnez les paramètres de votre choix.

- 4** Cliquez sur [Imprimer] pour démarrer l'impression.

Sous Windows XP et Windows Server 2003, cliquez sur [OK], puis cliquez sur [Imprimer] pour démarrer l'impression.

---

### Annulation d'un travail d'impression

---

- 1** Double-cliquez sur l'icône de l'imprimante dans la barre des tâches de Windows.

Une fenêtre apparaît, montrant tous les travaux se trouvant dans la file impression. Contrôlez l'état du travail que vous souhaitez annuler.

- 2** Sélectionnez le nom du travail que vous souhaitez annuler.

- 3** Dans le menu [Document], cliquez sur [Annuler l'impression].

**Remarque**

- Sous Windows 2000/XP et Windows Server 2003 cliquez sur **[Annuler]** dans le menu **[Document]**.
- Sous Windows 98SE / Me / 2000 / XP ou Windows Server 2003, vous pouvez également ouvrir la fenêtre de la file d'attente d'impression en double-cliquant sur l'icône de l'imprimante dans la fenêtre **[Imprimantes et télécopieurs]** sous Windows XP et Windows Server 2003).

**4** Appuyez sur la touche **[Imprimante]**.

**5** Appuyez sur **[Réin.tr.]**.



**6** Appuyez sur **[Actuel]**.

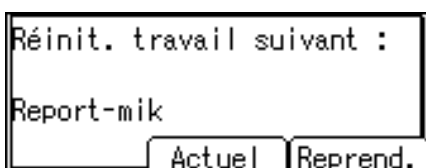

- **[Actuel]** : annule le travail d'impression en cours de traitement.
- **[Reprend.]** : reprend les travaux d'impression.

Un message de confirmation apparaît.

**7** Appuyez sur **[Oui]** pour annuler le travail d'impression.

**Remarque**

- Pressez **[Non]** pour revenir à l'affichage précédent.

**Important**

- Si l'appareil est partagé par plusieurs ordinateurs, veillez à ne pas annuler accidentellement le travail d'impression de quelqu'un d'autre.

**Remarque**

- Vous ne pouvez pas arrêter l'impression de données déjà traitées. Ainsi, il est possible que l'impression se poursuive alors que vous avez déjà appuyé sur la touche **[Réin.tr.]**.
- Des travaux d'impression contenant un grand volume de données peuvent prendre un temps considérable pour s'arrêter.

# 4. Utilisation de la fonction de scanner TWAIN

## Scanner TWAIN

Les ordinateurs clients peuvent utiliser cet appareil en tant que scanner TWAIN en réseau.

À l'aide d'une connexion directe USB, les ordinateurs autonomes peuvent aussi utiliser cet appareil en tant que scanner TWAIN.

Les procédures de numérisation réseau sont identiques aux procédures de numérisation via une connexion USB.

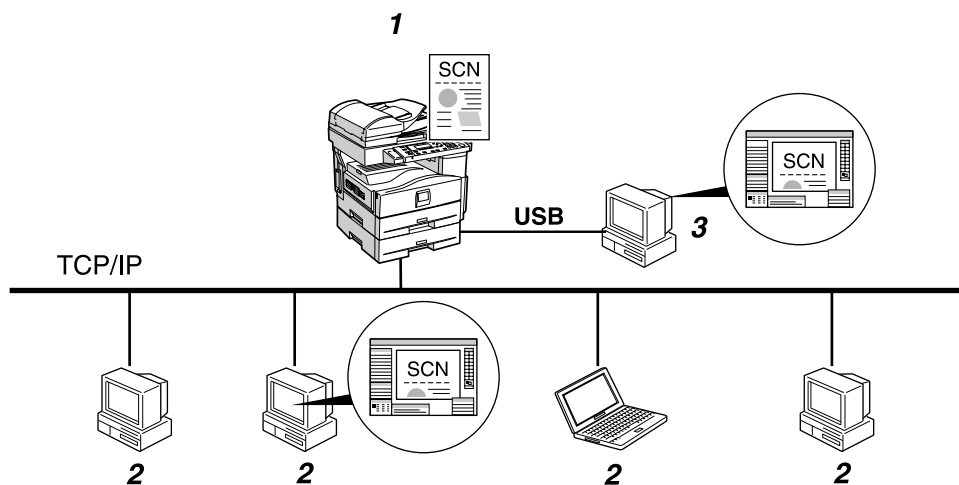

ARL013S

### 1. L'appareil

Se connecte aux ordinateurs via Ethernet (TCP/IP) et/ou USB.

### 2. Ordinateur client

Utilise le scanner via une application compatible TWAIN (ex. : Imaging).

### 3. Ordinateur autonome

Utilise le scanner via une connexion directe USB et une application compatible TWAIN (ex. : Imaging).

---

## Comment procéder ?

---

**1** Les commandes de numérisation sont transmises à l'appareil (1.) via le pilote TWAIN à partir d'une application compatible TWAIN installée sur l'ordinateur client (2.) ou l'ordinateur autonome (3.).

**2** L'appareil (1.) numérise les originaux.

**3** Les données numérisées sont éditées et stockées à l'aide de l'application compatible TWAIN incluse sur l'ordinateur client (2.) ou l'ordinateur autonome (3.).

## Préparation de l'utilisation du scanner TWAIN en réseau

Le schéma ci-après présente les étapes préparatoires en vue de l'utilisation de cet appareil en tant que scanner TWAIN.

Installez le pilote TWAIN sur un ordinateur client. \*1

Reportez-vous à la P.9 "Installation du pilote TWAIN".



Connectez le scanner et l'ordinateur client à l'aide d'un câble.

Connexion USB : voir P.5 "Connexion de l'appareil à l'hôte à l'aide d'un câble USB".

Connexion Ethernet : reportez-vous au *Manuel réseau*.

\*1 Pour que cet appareil puisse fonctionner en tant que scanner TWAIN, une application compatible TWAIN doit avoir été installée au préalable sur un ordinateur client.

---

### Écran du scanner TWAIN

---

Lorsque vous utilisez l'appareil en tant que scanner TWAIN, il n'est pas nécessaire d'appuyer sur la touche **Scanner** du panneau de commande. Lorsque le pilote TWAIN est activé, l'affichage bascule automatiquement sur l'écran suivant :

```
Connexion au PC.  
Plac.orig.et sélect.  
para.à partir PC.
```

# Chargement des originaux



La section ci-après traite de la marche à suivre pour placer les originaux sur la vitre d'exposition et dans l'ARDF. Vous y trouverez également des instructions sur la configuration et l'orientation de la zone de numérisation selon le placement que vous avez donné à vos originaux.

Pour afficher correctement sur un ordinateur client l'orientation haut/bas de l'original numérisé, le placement de l'original doit correspondre aux paramètres sélectionnés à partir du panneau de commande.



## Placement des originaux

Placez les originaux dans l'une des deux orientations illustrées dans le tableau ci-dessous.

### Remarque

- Normalement, un original est représenté par  ou , mais, dans le tableau ci-dessous, l'original est représenté par un carré pour faciliter la compréhension de l'orientation. Même si la forme de votre original est différente de celle illustrée dans le tableau, la combinaison de l'orientation de l'original et de celle spécifiée à partir du panneau de commande ou du pilote d'impression ne change pas.

### ❖ Configuration de l'orientation de l'original et chargement des originaux

<p><b>1</b> Vous devez numériser un original</p>				
<p><b>2</b> Choisissez le mode de placement.</p>	Vitre d'exposition		ARDF	
<p><b>3</b> Placez l'original. (Deux orientations sont possibles pour l'original.)</p>	<p>Placez le bord supérieur de l'original en appui contre le rebord supérieur gauche de la vitre d'exposition.</p>	<p>Placez le bord supérieur de l'original en appui contre le rebord arrière de la vitre d'exposition.</p>	<p>Placez le bord supérieur de l'original en premier.</p>	<p>Placez le bord supérieur de l'original en appui contre le guide arrière de l'ARDF.</p>
<p><b>4</b> Original affiché sur l'écran d'un ordinateur</p>				

## Placement sur la vitre d'exposition

Les originaux qui ne peuvent être chargés dans l'ARDF, tels que les feuilles avec des parties collées, les livres, etc., peuvent être placés directement sur la vitre d'exposition pour la numérisation.

### Remarque

- Pour plus d'informations sur les originaux à placer sur la vitre d'exposition, reportez-vous au manuel *Informations Copieur*.

## **1** Soulevez le cache de vitre d'exposition ou l'ARDF.

### Remarque

- Soulevez le cache de vitre d'exposition ou l'ARDF à un angle supérieur à 30 degrés. L'ouverture suivi de la fermeture entraîne le déclenchement du processus de détection automatique du format original.

## **2** Placez l'original sur la vitre d'exposition, la face à numériser orientée vers le bas. Alignez l'original sur le repère du coin inférieur gauche.

Deux orientations sont possibles pour l'original.

- ❖ **Placement du bord supérieur de l'original en appui contre le rebord arrière de la vitre d'exposition.**

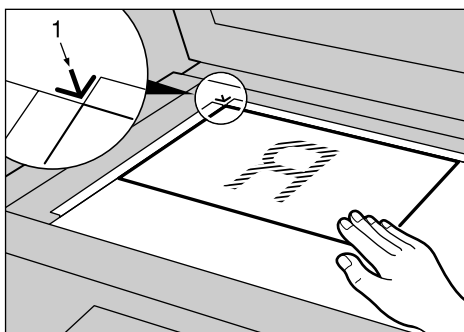

ABF007S

### 1. Repère de position

- ❖ **Placement du bord supérieur de l'original en appui contre le rebord supérieur gauche de la vitre d'exposition.**

Lorsque l'appareil fonctionne en tant que scanner TWAIN, cette orientation constitue le paramétrage standard utilisé par le pilote TWAIN. Cette orientation convient à la plupart des originaux.

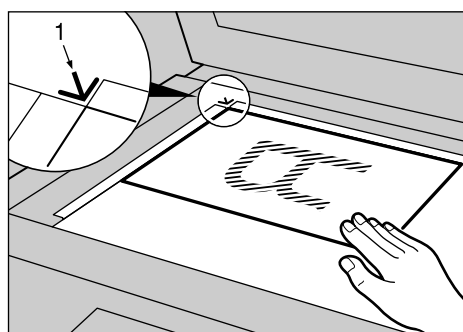

ABF008S

### 1. Repère de position

- 3** Abaissez le cache de vitre d'exposition ou l'ARDF.

- 4** Sélectionnez l'orientation de l'original en tenant compte de la manière dont vous avez placé l'original sur la vitre d'exposition.

### Référence

P.31 "Configuration de l'orientation de l'original et chargement des originaux"

## Placement dans le chargeur automatique de documents (ADF)

L'ARDF vous permet de charger simultanément plusieurs originaux. Les originaux placés dans l'ARDF peuvent être numérisés côté recto et côté verso.

### ❖ Les originaux qui peuvent être ou non placés dans l'ARDF

Pour plus d'informations sur les originaux à placer dans l'ARDF, reportez-vous au manuel *Informations Copieur*.

Si vous tentez de charger des originaux que l'ARDF ne peut accepter, cela risque de provoquer des erreurs d'alimentation et d'endommager les originaux. Veuillez placer ces originaux directement sur la vitre d'exposition.

### ⚠ Important

- Pour plus d'informations sur le placement des originaux dans l'ARDF, reportez-vous au manuel *Informations Copieur*.

**1** Ajustez le guide du chargeur à la taille des originaux.

**2** Chargez les originaux en orientant vers le haut la face à numériser.

Pour numériser les deux faces d'un original, placez celui-ci avec le recto orienté vers le haut.

Deux orientations sont possibles.

### ❖ Placement du bord supérieur des originaux en appui contre le guide arrière de l'ARDF

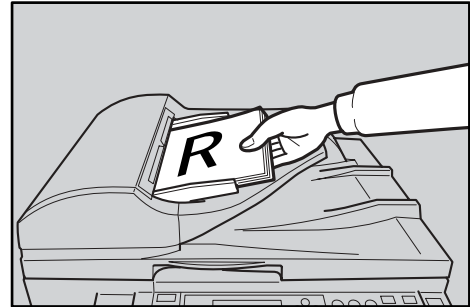

ARL011S

### ❖ Placement du bord supérieur des originaux en premier

Lorsque l'appareil fonctionne en tant que scanner TWAIN, cette orientation constitue le paramétrage standard utilisé par le pilote TWAIN. Cette orientation convient à la plupart des originaux.

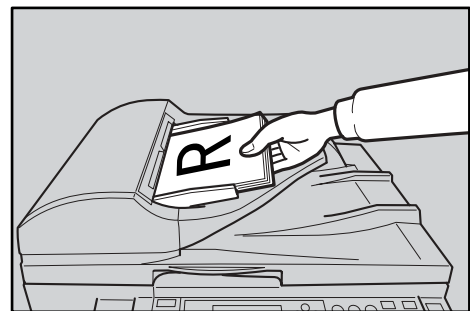

ARL012S

**3** Sélectionnez l'orientation de l'original en tenant compte de l'orientation des originaux tels que vous les avez placés.

### 🔍 Référence

P.31 "Configuration de l'orientation de l'original et chargement des originaux"

## Numérisation d'originaux

Cette section indique comment numériser les originaux à l'aide de la fonction de scanner TWAIN. Cette procédure concerne la numérisation d'originaux avec Imaging sous Windows 2000.

**1** Démarrez Imaging, puis sélectionnez le pilote du scanner.

**2** Dans le menu [Démarrer], pointez sur [Programmes], pointez sur [Accesoires], puis cliquez sur [Imaging].

**3** Cliquez sur [Sélectionner un périphérique...] dans le menu [Fichier].

Si le scanner a déjà été sélectionné, le paramétrage du scanner n'est pas nécessaire. Passez à l'étape **5**.

**4** Sélectionnez le nom de la l'appareil à utiliser dans la liste, puis cliquez sur [OK].

**5** Placez l'original sur le scanner.

### Référence

P.31 "Placement des originaux"

**6** Cliquez sur [Acquisition d'une image...] dans le menu [Fichier].

La boîte de dialogue TWAIN Driver s'affiche.

**7** Sélectionnez le mode de connexion.

Si vous utilisez un pilote TWAIN en réseau, saisissez l'adresse IP dans le champ en dessous de [Sélectionner un périphérique].

Si vous utilisez un pilote TWAIN USB, cochez la case [USB].

**8** Cliquez sur [OK].

La fenêtre des paramètres principaux s'affiche.

**9** Cliquez sur [Aperçu] ou [Scan] pour afficher un aperçu ou numériser l'image.

Cliquez sur [Scan] pour revenir à Imaging.

**10** Enregistrez le fichier de numérisation à partir de Imaging.

**11** Dans le menu [Fichier], cliquez sur [Enregistrer].

**12** Entrez le nom du fichier, sélectionnez le dossier dans lequel vous souhaitez enregistrer le fichier, puis cliquez sur [Enregistrer].

Pour plus d'informations sur la fonction de numérisation, cliquez sur [Aide] dans la boîte de dialogue des paramètres principaux.



# 5. Dépannage

## Fonction Imprimante

### Messages d'erreur & d'état à l'écran

Vous trouverez dans cette section une description des principaux messages qui apparaissent à l'écran. Si un message ne figurant pas dans cette section apparaît, prenez les mesures décrites.

#### Référence

Avant de mettre l'appareil hors tension, reportez-vous au manuel *Informations Copieur*.

#### ❖ Messages d'état

Message	Etat
Offline	L'imprimante est hors connexion. Pour démarrer l'impression, mettez l'appareil en ligne en appuyant sur <b>[En ligne]</b> sur le panneau de commande.
Patienter S.V.P.	Patientez quelques instants.
Impression...	L'imprimante imprime. Patientez quelques instants.
Attente...	L'appareil attend les prochaines données devant être imprimées. Patientez quelques instants.
Prêt	L'appareil est prêt à l'emploi. Aucune action requise.
Réinit. Travail...	L'appareil réinitialise le travail d'impression. Attendez que "Prêt" apparaisse à l'écran.
Modif. paramètres...	Les paramètres de l'appareil sont en cours de modification. Patientez quelques instants.

#### ❖ Messages d'alerte

Messages/Messages secondaires	Causes	Solutions
Modifiez Tray # et appliquez les paramètres suivants: xxx yyy	Les paramètres du magasin papier sélectionné sont différents de ceux spécifiés pour l'impression. # indique le numéro du magasin. xxx indique le numéro du magasin. yyy indique le format de papier.	Appuyez sur <b>[Réin.tr.]</b> pour modifier les paramètres du magasin papier ou appuyez sur <b>[Alm forc]</b> pour imprimer quand même. Pour plus de détails sur les paramètres du magasin papier, consultez le <i>Guide de paramétrage général</i> .

Messages/Messages secondaires	Causes	Solutions
Assemblage annulé.	La fonction assembler/imprimer a été annulée.	Éteignez l'appareil, patientez quelques secondes, puis rallumez-le. Si le message s'affiche de nouveau, contactez votre revendeur ou le service d'assistance.
Assembler : max. pges	Le nombre maximum de pages pour assemblage a été dépassé.	Éteignez l'appareil, patientez quelques secondes, puis rallumez-le. Diminuez le nombre de page à imprimer ou étendez la capacité de la mémoire. Pour installer un module de mémoire sur l'appareil, contactez votre revendeur ou le SAV.
Recto/Verso annulé.	L'impression Recto/Verso a été annulée.	Vérifiez que le papier utilisé est adéquat pour une impression Recto/Verso ou étendez la capacité de la mémoire. Pour installer un module de mémoire sur l'appareil, contactez votre revendeur ou le SAV.
Le mode Recto/Verso est en position Off pour le magasin #	Le magasin papier sélectionné n'a pas été configuré pour Recto/Verso. # indique le numéro du magasin.	Appuyez sur <b>[Réin.tr.]</b> pour modifier les paramètres du magasin papier ou effectuez une impression recto. Pour plus d'informations sur les paramètres du magasin, consultez le <i>Guide de paramétrage général</i> .
Erreur carte Ethernet	Une erreur s'est produite au niveau de l'interface Ethernet.	Éteignez l'appareil, patientez quelques secondes, puis rallumez-le. Si le message s'affiche de nouveau, contactez votre revendeur ou le service d'assistance.
Format d'impression max. dépassé. App. sur Alm forc/Réin. tr.	Les images de la page à imprimer dépassent la zone d'impression maximale.	Appuyez sur <b>[Réin.tr.]</b> pour modifier les paramètres du magasin papier ou appuyez sur <b>[Alm forc]</b> pour imprimer quand même.
Saturat° tampon E/S	La taille maximum du tampon E/S a été dépassée.	Augmentez la taille du tampon E/S à l'aide du menu Interface hôte.

Messages/Messages secondaires	Causes	Solutions
Charger papier dans le magasin #	Il n'y a plus de papier dans le magasin sélectionné. # indique le numéro du magasin.	Chargez du papier dans le magasin.
Erreur NV-RAM	Une erreur s'est produite au niveau de l'imprimante.	Éteignez l'appareil, patientez quelques secondes, puis rallumez-le. Si le message s'affiche de nouveau, contactez votre revendeur ou le service d'assistance.
Récept. sortie modif.	Le réceptacle de sortie a été changé en raison de la limite de format papier du réceptacle sélectionné.	Sélectionnez le réceptacle de sortie correct.
Types/Frmts pap.incompat. Modifier para. : xxx yyy	Aucun magasin papier ne correspond aux paramètres papier sélectionnés sous Magasin auto. xxx indique le numéro du magasin. yyy indique le format et le type de papier.	Appuyez sur <b>[Réin.tr.]</b> pour modifier les paramètres du magasin papier ou appuyez sur <b>[Alm forc]</b> pour imprimer quand même. Pour plus d'informations sur les paramètres du magasin papier, consultez le <i>Guide de paramétrage général</i> .
[Imprimer] sans le mode ci-dessous ?	Ce message d'avertissement concerne un magasin papier en mode Sélection magasin auto.	Appuyez sur <b>[Impr.]</b> pour quitter ce mode et imprimer le travail.
Erreur police imprimante	Une erreur s'est produite au niveau du fichier de police.	Éteignez l'appareil, patientez quelques secondes, puis rallumez-le. Si le message s'affiche de nouveau, contactez votre revendeur ou le service d'assistance.
Erreur imprimante.	La compression d'image a provoqué une détérioration de celle-ci.	Étendez la capacité de la mémoire. Pour installer un module de mémoire sur l'appareil, contactez votre revendeur ou le SAV.
Mag. papier utilisé.	Le magasin papier spécifié est actuellement utilisé par une autre fonction, comme par exemple, la fonction Copieur.	Veuillez patienter jusqu'à ce que l'autre fonction ait terminé avec le magasin papier.
Replacer magasin papier correctement.	Le magasin papier sélectionné n'existe pas ou n'est pas paramétré correctement.	Définissez le magasin papier correctement.

Messages/Messages secondaires	Causes	Solutions
"🖨️" Toner presque vide Ajouter toner	Le toner est presque épuisé.	Remplacez rapidement la cartouche de toner pour garder une impression de bonne qualité.
Erreur magasin #	Une erreur s'est produite dans le magasin papier. # indique le numéro du magasin.	Appuyez sur <b>[Réin.tr.]</b> pour modifier les paramètres du magasin papier ou appuyez sur <b>[Alm forc]</b> pour sélectionner un autre magasin papier et procéder à l'impression.
Accès util.non autorisé.	Le travail d'impression a été annulé en raison de restrictions utilisateur.	Vérifiez les conditions d'autorisation du code utilisateur.
Problème au niveau USB	Une erreur s'est produite au niveau de l'interface USB.	Éteignez l'appareil, patientez quelques secondes, puis rallumez-le. Si le message s'affiche de nouveau, contactez votre revendeur ou le service d'assistance.

## L'imprimante n'imprime pas

Cause possible	Solutions
L'imprimante est-elle sous tension ?	Vérifiez que le câble est bien connecté à l'imprimante et qu'il est branché à la prise secteur. Mettez l'appareil sous tension.
L'imprimante est-elle en ligne ?	Si elle n'est pas en ligne, appuyez sur <b>[ ↗ En ligne ]</b> sur le panneau de commande.
La touche de l'imprimante reste-t-elle allumée en rouge ?	Dans ce cas, lisez le message d'erreur sur l'écran et agissez en fonction.
Un message d'erreur ou d'état est-il affiché à l'écran ?	Si tel est le cas, lisez le message d'erreur ou d'état apparaissant à l'écran et agissez en fonction.
Le câble d'interface est-il fermement connecté à l'appareil et à l'ordinateur ?	Branchez bien le câble d'interface. S'il est muni d'une attache, fixez-la également solidement. Reportez-vous à la P.5 "Connexion de l'appareil".
Utilisez-vous le câble d'interface approprié ?	Le type de câble d'interface à utiliser dépend de l'ordinateur. Veillez à utiliser le câble approprié. Si le câble est endommagé ou usé, remplacez-le. Reportez-vous à la P.5 "Connexion de l'appareil".
Le câble d'interface a-t-il été connecté après la mise sous tension de l'imprimante ?	Connectez le câble d'interface <i>avant</i> de mettre l'imprimante sous tension.

Problème	Solutions
<p>Le voyant <b>Réception de données</b> clignote-t-il ou s'allume-t-il après le lancement du travail d'impression ?</p>	<p>Sinon, les données ne sont pas envoyées à l'appareil.</p> <p>❖ <b>Si l'imprimante est connectée à l'ordinateur par un câble d'interface</b></p> <p>Vérifiez que les réglages des ports de l'appareil sont corrects. Pour la connexion au port USB, le port USB doit avoir été configuré.</p> <ul style="list-style-type: none"> <li>• <b>Windows 98SE / Me</b> <ol style="list-style-type: none"> <li>① Cliquez sur le bouton <b>[Démarrer]</b>, pointez sur <b>[Paramètres]</b>, puis cliquez sur <b>[Imprimantes]</b>.</li> <li>② Cliquez sur l'icône de l'imprimante. Dans le menu <b>[Fichier]</b>, cliquez sur <b>[Propriétés]</b>.</li> <li>③ Cliquez sur l'onglet <b>[Détails]</b>.</li> <li>④ Dans la liste <b>[Imprimer vers]</b>, vérifiez que le bon port est sélectionné.</li> </ol> </li> <li>• <b>Windows 2000</b> <ol style="list-style-type: none"> <li>① Cliquez sur le bouton <b>[Démarrer]</b>, pointez sur <b>[Paramètres]</b>, puis cliquez sur <b>[Imprimantes]</b>.</li> <li>② Cliquez sur l'icône de l'imprimante. Dans le menu <b>[Fichier]</b>, cliquez sur <b>[Propriétés]</b>.</li> <li>③ Cliquez sur l'onglet <b>[Ports]</b>.</li> <li>④ Dans la liste <b>[Imprimer vers le ou les ports suivants]</b>, vérifiez que le port correct est sélectionné.</li> </ol> </li> <li>• <b>Windows XP Professionnel et Windows Server 2003</b> <ol style="list-style-type: none"> <li>① Cliquez sur le bouton <b>[Démarrer]</b>, puis cliquez sur <b>[Imprimantes et télécopieurs]</b>.</li> <li>② Cliquez sur l'icône de l'imprimante. Dans le menu <b>[Fichier]</b>, cliquez sur <b>[Propriétés]</b>.</li> <li>③ Cliquez sur l'onglet <b>[Ports]</b>.</li> <li>④ Dans la liste <b>[Imprimer vers le ou les ports suivants]</b>, vérifiez que le port correct est sélectionné.</li> </ol> </li> <li>• <b>Windows XP Edition Familiale</b> <ol style="list-style-type: none"> <li>① Cliquez sur le bouton <b>[Démarrer]</b>, sur <b>[Panneau de configuration]</b>, sur <b>[Imprimantes et autres périphériques]</b>, puis sur <b>[Imprimantes et télécopieurs]</b>.</li> <li>② Cliquez sur l'icône de l'imprimante. Dans le menu <b>[Fichier]</b>, cliquez sur <b>[Propriétés]</b>.</li> <li>③ Cliquez sur l'onglet <b>[Ports]</b>.</li> <li>④ Dans la liste <b>[Imprimer vers le ou les ports suivants]</b>, vérifiez que le port correct est sélectionné.</li> </ol> </li> </ul> <p>❖ <b>Connexion de réseau</b></p> <p>Contactez votre administrateur réseau.</p>

## Autres problèmes d'impression

Problème	Causes et solutions
Impression maculée.	Vous imprimez sur du papier épais, alors que les réglages de papier épais n'ont pas été sélectionnés. Sélectionnez <b>[Epais]</b> dans la liste <b>[Type:]</b> de l'onglet <b>[Papier]</b> du pilote d'impression.
La mise en page n'est pas respectée.	Les zones d'impression dépendent de l'appareil utilisé. Les informations pouvant être contenues sur une seule page avec une imprimante peuvent être réparties sur plusieurs pages avec une autre imprimante.
L'impression Recto/Verso est impossible.	<ul style="list-style-type: none"> <li>• L'impression Recto/Verso ne peut pas utiliser le papier chargé dans le bypass. Pour utiliser l'impression recto verso, spécifiez un magasin papier autre que le Bypass.</li> <li>• L'impression recto verso est impossible si du papier épais, des transparents pour rétroprojecteur ou des étiquettes ont été spécifiés comme type de papier. Définissez un autre type de papier.</li> <li>• L'impression Recto/Verso est impossible avec un magasin pour lequel <b>[Recto/Verso]</b> n'est pas sélectionné comme type de papier dans <b>[Paramètres magasin papier]</b> dans <b>[Paramètres système]</b>. Sélectionnez <b>[Recto/Verso]</b> comme type de papier dans <b>[Entrée papier]</b>. Consultez le <i>Guide de paramétrage général</i>.</li> </ul>
Sous Windows 98SE / Me , Windows 2000 / XP, l'impression combinée ou l'impression de livret ne se fait pas comme prévu.	Assurez-vous que les paramètres de format et d'orientation du papier correspondent à ceux du pilote d'impression. Si le format et l'orientation du papier sont différents, changez les valeurs, de sorte qu'ils soient identiques.
Sous Windows 98SE / Me , Windows 2000 / XP, l'impression avec la fonction Réduction/Elargissement Auto ne se fait pas comme prévu.	
Une commande d'impression a été émise par un ordinateur, mais l'impression n'a pas commencé.	L'administration du code utilisateur doit avoir été configurée. Pour les codes utilisateur valides, adressez-vous à l'administrateur. Pour pouvoir imprimer, vous devez saisir le code utilisateur dans le pilote d'impression.

Problème	Causes et solutions
Le travail d'impression n'est pas annulé, même lorsque l'imprimante passe en mode hors connexion.	Sélectionnez <b>[Priorité Imprimante]</b> pour <b>[Contrôle signal]</b> . Consultez "Outils utilisateur (Paramètres système)", <i>Guide de paramétrage général</i> .
Les images photos ne sont pas nettes.	Certaines applications réduisent la résolution des impressions. Vérifiez votre application.
Les images sont coupées ou du texte en plus est imprimé.	Le format papier que vous utilisez est sans doute inférieur au format spécifié dans l'application. Utilisez le format papier sélectionné dans l'application. Si vous ne pouvez charger du papier au bon format, utilisez la fonction de réduction afin de réduire la taille de l'image et relancez l'impression.
Un travail d'impression prend beaucoup de temps.	Le traitement des travaux d'impression contenant un grand volume de données nécessite un certain temps. Si le voyant <b>Réception de données</b> clignote, cela signifie que les données d'impression sont en cours de traitement. Attendez simplement que l'impression reprenne.
La reprise de l'impression prend trop de temps.	Le traitement des travaux d'impression contenant un grand volume de données nécessite un certain temps. Si le voyant <b>Réception de données</b> clignote, cela signifie que les données d'impression sont en cours de traitement. Attendez simplement que l'impression reprenne.
	L'appareil est en mode Economie d'énergie. Pour reprendre l'impression, l'appareil doit préchauffer et cela prend un certain temps. Consultez le <i>Guide de paramétrage général</i> .
Le papier n'est pas alimenté depuis le magasin sélectionné.	Avec les systèmes d'exploitation Windows, les paramètres configurés au niveau du pilote d'impression sont prioritaires sur les paramètres définis à l'aide du panneau de commande. Sélectionnez le magasin papier que vous voulez utiliser, depuis le pilote d'impression.
Les composants en option connectés à l'appareil ne sont pas reconnus lorsque vous utilisez Windows 98SE / Me, Windows 2000 / XP et Windows Server 2003.	Vous devez configurer l'option d'installation dans les propriétés de l'imprimante si la transmission bidirectionnelle n'est pas activée. Consultez l'aide du pilote d'impression.
Les images sont imprimées dans le mauvais sens.	L'orientation d'alimentation que vous avez sélectionnée et l'orientation d'alimentation du pilote d'impression peuvent ne pas correspondre. Faites correspondre les deux orientations d'alimentation. Consultez l'aide du pilote d'impression.
L'image imprimée diffère de l'image affichée sur l'ordinateur.	Avec certaines fonctions, comme l'agrandissement ou la réduction, la mise en page peut être différente de ce qui apparaît sur l'écran de l'ordinateur.

### Remarque

- Si le problème persiste, contactez votre revendeur ou le service d'assistance.



# Fonction Scanner

## La numérisation ne se déroule pas normalement

Problèmes	Causes et solutions
La numérisation ne génère pas d'image.	L'original est placé avec la mauvaise face vers le bas. Placez les originaux avec la face à numériser vers le bas sur la vitre d'exposition et avec la face vers le haut dans l'ARDF. Reportez-vous à la P.31 "Placement des originaux".
L'image est déformée ou mal positionnée.	<ul style="list-style-type: none"> <li>• L'original a été déplacé pendant la numérisation. Veillez à ne pas faire bouger l'original lors de la numérisation.</li> <li>• L'original n'est pas correctement plaqué contre la vitre d'exposition. Veillez à bien le plaquer contre la vitre d'exposition.</li> </ul>
L'image numérisée présente des traces.	La vitre d'exposition ou le cache de la vitre d'exposition est encrassé. Nettoyez ces éléments. Consultez le <i>Guide de paramétrage général</i> .
L'image numérisée est inversée.	L'original a été placé à l'envers. Placez-le dans le bon sens. Reportez-vous à la P.31 "Placement des originaux".

## Un message d'erreur s'affiche sur l'ordinateur client

Cette section décrit les causes possibles et les actions associées aux messages d'erreur les plus fréquents affichés sur l'ordinateur client lorsque le pilote TWAIN est utilisé.

### Remarque

- Si un message d'erreur qui n'apparaît pas dans cette section s'affiche, éteignez l'appareil, patientez quelques secondes, puis rallumez-le. Si le message s'affiche à nouveau après qu'une nouvelle numérisation a été effectuée, prenez note du message et du numéro d'erreur (si indiqué dans le tableau) et contactez le SAV. Pour plus d'informations sur l'utilisation de l'interrupteur principal, reportez-vous au *Guide de paramétrage général*.

Message	Causes et solutions
[Retirer les feuilles bloquées dans l'ADF.]	Retirer les originaux ayant causé l'incident. Vérifiez que les originaux sont adaptés pour la numérisation et, si c'est le cas, replacez-les.
[Mémoire insuffisante.\Fermez les autres applications puis recommencez la numérisation.]	Fermez toutes les applications inutiles exécutées sur l'ordinateur client.
[Mémoire insuffisante.\Réduisez la zone de numérisation]	<ul style="list-style-type: none"> <li>• Réinitialisez le format de document.</li> <li>• Diminuez la résolution.</li> </ul> <p> <b>Remarque</b></p> <ul style="list-style-type: none"> <li><input type="checkbox"/> Si une erreur d'alimentation survient en cours d'impression, la numérisation ne peut pas avoir lieu. Si c'est le cas, retirez le papier ayant causé l'erreur, puis lancez la numérisation.</li> </ul>
[La numérisation a été annulée.]	Vérifiez que l'interrupteur de l'appareil est mis sur ON. Vérifiez que la machine est correctement connectée au réseau.
[Aucun original sur la vitre d'exposition.]	Placez correctement l'original. Reportez-vous à la P.31 "Placement des originaux".
[Aucune réponse du scanner.]	<ul style="list-style-type: none"> <li>• Vérifiez que la machine est correctement connectée au réseau.</li> <li>• Le réseau est occupé. Patientez quelques instants, puis essayez de nouveau d'établir la connexion.</li> </ul>
[Le scanner est utilisé par un autre utilisateur.\Patienter, S.V.P.]	La fonction de scanner est en cours d'utilisation. Patientez quelques instants, puis essayez de nouveau d'établir la connexion.
[Scanner non disponible.\Vérifier le branchement du scanner.]	<ul style="list-style-type: none"> <li>• Vérifiez que l'interrupteur de l'appareil est mis sur ON.</li> <li>• Vérifiez que la machine est correctement connectée au réseau.</li> <li>• Désactivez tous les coupe-feu exécutés sur l'ordinateur client.</li> </ul>

## Fonction Imprimante

---

### Assemblage

---

Si vous sélectionnez la fonction d'assemblage sur le pilote d'impression, l'appareil mémorise les données d'impression et assemble automatiquement les impressions.

Vous pouvez activer ou désactiver la fonction à partir du pilote d'impression.

#### ! Limitation

Vous ne pouvez pas utiliser le Bypass avec cette fonction.

#### ❖ Assemblage

Copies assemblées en jeux séquentiels.

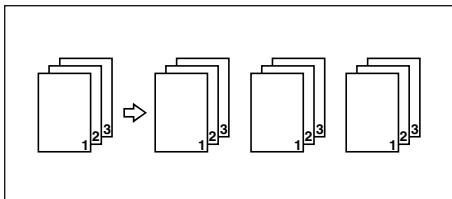

# Fonction Scanner

---

## Rapport entre résolution et taille de fichier

---

La résolution est inversement proportionnelle à la taille de la zone de numérisation. Plus la résolution est élevée, plus la zone pouvant être numérisée est petite. De la même façon, plus la zone de numérisation est grande, plus la résolution disponible pour la sélection est basse.

Le rapport entre la résolution de numérisation et la taille de fichier est illustré ci-après. Si la taille du fichier est trop importante, un message indiquant que la capacité de données maximum a été dépassée s'affiche sur le panneau de commande de l'appareil et vous devez définir de nouveau la résolution et le format de document.

### ! Limitation

- La taille d'image maximale disponible est plus ou moins importante selon le taux de compression.

---

## Lors de l'utilisation en tant que scanner TWAIN

---

Toutes les combinaisons sont possibles jusqu'à 216 × 356 mm / 8,5 × 14,0 pouces (A4, 8<sup>1</sup>/<sub>2</sub> × 14 pouces) et 600 dpi.

### 🔍 Référence

Pour spécifier la zone de numérisation ou la résolution lors de l'utilisation de l'appareil en tant que scanner TWAIN, reportez-vous à l'Aide du pilote TWAIN.

# Caractéristiques techniques

## Imprimante

Cette section contient les spécifications électriques et matérielles de l'appareil, ainsi que des informations sur ses options.

Composant	Caractéristiques techniques
Résolution	600 dpi
Vitesse d'impression	16 ppm (A4, 8 <sup>1</sup> / <sub>2</sub> " × 11" papier ordinaire)
Interface	Interface USB 2.0 Interface Ethernet (100BASE-TX/10BASE-T)
Protocole réseau	TCP/IP IPP
Langue d'impression	Impression basée sur l'hôte
Mémoire	64 Mo
Systèmes d'exploitation pris en charge par cet appareil	Windows 98SE / Me Windows 2000 Windows XP Windows Server 2003
Câble réseau requis	Câble 100BASE-TX/10BASE-T blindé à paires torsadées (STP, catégorie/type 5).

6

## Scanner

Méthode de numérisation	Numérisation à plat
Vitesse de numérisation *1	Environ 18 pages/minute [Format de numérisation : A4, Couleurs/Niveaux de gris : Binaire, Résolution : 200dpi, Sélectionner la compression de données du périphérique (Binaire/Demi-tons) : Compression de données (MMR), Chargeur de documents : ARDF, tableau ITU-T No.1]
Consommation électrique	Inférieure à 900 W
Type de capteur d'image	Capteur CCD
Types de documents	Feuille, livre
Interface	Interface USB, interface Ethernet (10BASE-T ou 100BASE-TX)
Format de document maxi.	216 × 356 mm/8,5 × 14,0 pouces (A4, 8 <sup>1</sup> / <sub>2</sub> × 14 pouces)
Résolution	600 dpi
Numérisation à résolution variable	Plage : de 100 dpi à 600 dpi

\*1 Les vitesses de numérisation sont susceptibles de varier en fonction des conditions d'utilisation de l'appareil, de l'ordinateur (caractéristiques, trafic réseau, logiciel, etc.), et des types de documents originaux utilisés.

# INDEX

## A

---

- Affichage, 4
  - messages d'erreur*, 35
- Annulation d'un travail, 27

## C

---

- Câble réseau, 47
- Caractéristiques techniques, 47
- Chargement des originaux, 31
- Connexion
  - Connexion de la carte Ethernet*, 5
  - connexion USB*, 5

## D

---

- Dépannage, 35
  - autres problèmes d'impression*, 41
  - La numérisation ne se déroule pas normalement*, 43
  - l'imprimante n'imprime pas*, 39
  - messages d'erreur*, 35
  - messages d'état*, 35
  - Un message d'erreur s'affiche sur l'ordinateur client*, 44

## E

---

- Entrée papier, 15

## F

---

- Format de papier personnalisé, 21
- Format papier, 20
- Format personnalisé papier
  - impression, magasin Bypass*, 19

## I

---

- Impr. liste/test, 15
- Interface, 47
- Interface hôte, 18

## L

---

- Langage d'impression, 47
- Logiciel fourni sur le CD-ROM, 10

## M

---

- Magasin Bypass, 19
- Maintenance, 16
- Mémoire, 47
- Menu
  - Fonctions d'imprimante*, 13
- Messages d'erreur, 35

## N

---

- Numérisation d'originaux, 34

## P

---

- Panneau de commande, 3
- Papier épais
  - impression, magasin Bypass*, 22
- Paramètres
  - Fonction Imprimante*, 15
- Pilote DDST TWAIN, 10
- Pilote d'impression
  - DDST*, 10
  - Exécution automatique*, 7
  - installation*, 8
  - Propriétés de l'imprimante, Windows 2000/XP et Windows Server 2003*, 26
  - Propriétés de l'imprimante, Windows 98SE / Me*, 25
- Placement des originaux, 31
  - Placement d'un original dans le chargeur automatique de documents (ARDF)*, 33
  - Placement sur la vitre d'exposition*, 32
- Protocole réseau, 47

## R

---

- Rapport entre résolution et taille de fichier, 46
  - Lors de l'utilisation en tant que scanner TWAIN*, 46
- Réglage
  - Fonction Imprimante*, 14
- Résolution, 47

## S

---

- Scanner TWAIN, 29
- Système, 18
- Système d'exploitation, 47

## T

---

Test procédure, 15

Transparents pour rétroprojecteur  
*impression, magasin Bypass, 22*

TWAIN

*installation, 9*

## V

---

Vitesse d'impression, 47

Voyant de réception des données, 40, 42

## W

---

Windows 2000/XP et Windows Server  
2003

*propriétés de l'imprimante, pilote  
d'impression, 26*

Windows 98SE / Me

*propriétés de l'imprimante, pilote  
d'impression, 25*





Déclaration de conformité

“Ce produit est conforme aux exigences de la Directive CEM 89/336/CEE et de ses amendements et de la Directive Basse Tension 73/23/CEE et de ses amendements.”



**Attention :**

Un câble d'interface avec noyau de ferrite doit être utilisé pour éliminer les interférences RF.



**Manuel utilisateur Informations Imprimante/Scanner**

