

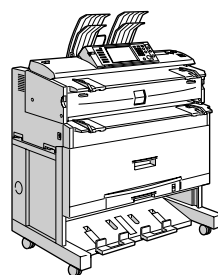

## Manuel utilisateur

# Dépannage



- 
- 1** Quand l'appareil ne fonctionne pas correctement
  - 2** Dépannage lors de l'utilisation de la Fonction Copieur
  - 3** Dépannage lors de l'utilisation de la fonction Imprimante
  - 4** Dépannage lors de l'utilisation de la fonction Scanner
  - 5** Ajout de papier et toner
  - 6** Résolution des incidents papier
  - 7** Remarques

---

Lisez attentivement ce manuel avant d'utiliser cet appareil et conservez-le à portée de main afin de pouvoir vous y reporter par la suite. Pour une bonne utilisation en toute sécurité, veuillez lire attentivement les Consignes de sécurité dans "A propos de cet appareil" avant de toute utilisation.

## **Introduction**

Ce manuel contient des informations et des remarques détaillées sur le fonctionnement et l'utilisation de cet appareil. La lecture attentive et préalable de ce manuel permettra d'assurer votre sécurité et d'optimiser votre utilisation de cet appareil. Veuillez conserver ce manuel à portée de main afin de pouvoir le consulter rapidement.

## **Important**

Le contenu de ce manuel est sujet à modification sans avis préalable. En aucun cas, la société ne saurait être tenue responsable des dommages directs, indirects, déterminés, accessoires ou consécutifs qui résulteraient de la manipulation ou de l'utilisation de l'appareil.

## **Remarques :**

Il est possible que certaines illustrations du présent manuel ne correspondent pas tout à fait à l'appareil.

Certaines options peuvent ne pas être disponibles dans certains pays. Pour plus d'informations, contactez votre revendeur local.

En fonction de votre pays de résidence, certaines unités peuvent être en option. Pour plus d'informations, contactez votre revendeur local.

## **Attention :**

Recourir à toute autre procédure en termes de commandes, paramétrage ou performances, autre que celles décrites dans ce manuel peut vous exposer dangereusement à des radiations.

Deux types d'unités de mesure sont utilisés dans ce manuel. Pour cet appareil, reportez-vous à la version utilisant des unités de mesure métriques.

Pour des copies de bonne qualité, le fournisseur recommande l'utilisation de son toner.

Le fournisseur décline toute responsabilité concernant les dommages ou frais occasionnés pouvant résulter de l'utilisation de pièces, autres que ses pièces d'origine.

## **Source d'alimentation**

220 - 240V, 50/60Hz, 8A ou plus

Veillez à raccorder le cordon d'alimentation à une source d'alimentation, comme décrit ci-dessus. Pour plus d'informations sur la source d'alimentation, reportez-vous à la P.89 "Branchement électrique".

# Manuels pour cet appareil

Référez-vous aux manuels se rapportant à votre utilisation de l'appareil.

## Important

- Différents médias selon le manuel.
- Contenu identique pour le manuel en version imprimée et électronique.
- Adobe Acrobat Reader/Adobe Reader doivent être installés afin de pouvoir consulter les manuels en tant que fichiers PDF.
- Selon le pays où vous résidez, il peut aussi y avoir des manuels html. Pour visualiser ces manuels, un Navigateur Web doit être installé.
- Pour plus de détails sur les fonctions du RW-3600, voir les manuels pour cette option.

## ❖ A propos de cet appareil

Lisez attentivement la section "Consignes de sécurité" de ce manuel avant d'utiliser l'appareil.

Ce manuel constitue une introduction aux fonctionnalités de l'appareil. Il traite également du panneau de commande, des procédures préalables à l'utilisation de l'appareil, de la saisie de texte ainsi que de l'installation des CD-ROM fournis.

## ❖ Guide de paramétrage général

Ce document traite du paramétrage des Outils utilisateur ainsi que des opérations liées au Carnet d'adresses telles que l'enregistrement d'adresses e-mail et de codes utilisateurs. Reportez-vous également à ce manuel pour trouver des informations sur la connexion de l'appareil.

## ❖ Dépannage

Il s'agit d'un guide permettant de résoudre la majorité des problèmes habituels et où vous trouverez comment remplacez le papier, le toner et les autres consommables.

## ❖ Manuel sécurité

Ce manuel s'adresse aux administrateurs de cet appareil. Il explique les fonctions de sécurité que les administrateurs peuvent utiliser pour protéger les données contre leur altération ou empêcher toute utilisation non autorisée de l'appareil. Veuillez aussi consulter ce manuel pour les procédures d'enregistrement des administrateurs ainsi que le paramétrage des utilisateurs et l'authentification des administrateurs.

## ❖ Informations Copieur/Serveur de documents

Ce manuel contient des informations sur les fonctions et les opérations de copie et de serveur de documents. Reportez-vous également à ce manuel pour des informations sur le placement des originaux.

## ❖ Informations Imprimante

Ce manuel traite des fonctions et de l'utilisation de l'Imprimante.

## ❖ Informations Scanner

Ce manuel contient des informations sur les fonctions et l'utilisation du Scanner.

## ❖ Manuel réseau

Ce manuel contient des informations sur la configuration et le fonctionnement de l'appareil dans un environnement réseau et sur l'utilisation du logiciel fourni.

## ❖ Autres manuels

- Manuels pour cet appareil
- Consignes de sécurité
- Guide de prise en main fonction Copie
- Guide de prise en main fonction Imprimante
- Guide de prise en main fonction Scanner
- Supplément PostScript3
- Supplément UNIX
- Manuels de DeskTopBinder Lite
  - DeskTopBinder Lite Manuel d'installation
  - DeskTopBinder Manuel de présentation
  - Manuel Auto Document Link

## Remarque

- Les manuels fournis sont spécifiques aux différents types d'appareils.
- Pour obtenir un "Supplément UNIX", veuillez visiter notre site Web ou consulter un revendeur agréé.
- Les "Supplément PostScript3" et "Supplément UNIX" présentent des fonctions et paramètres susceptibles de ne pas être disponibles sur l'appareil.

# TABLE DES MATIÈRES

<b>Manuels pour cet appareil</b> .....	<b>i</b>
<b>Comment lire ce manuel</b> .....	<b>1</b>
Symboles .....	1
Noms des Options principales .....	2

## **1. Quand l'appareil ne fonctionne pas correctement**

---

<b>Voyants</b> .....	<b>3</b>
<b>Tonalité de panneau</b> .....	<b>4</b>
<b>Vérification de l'état de l'appareil et paramètres</b> .....	<b>5</b>
<b>Lorsqu'un voyant est allumé à droite d'une touche de fonction</b> .....	<b>8</b>
<b>Quand vous rencontrez des problèmes de fonctionnement de l'appareil</b> .....	<b>9</b>
<b>Quand un travail n'est pas effectué.</b> .....	<b>15</b>

## **2. Dépannage lors de l'utilisation de la Fonction Copieur**

---

<b>Lorsqu'un message apparaît</b> .....	<b>21</b>
<b>Problèmes de netteté des copies</b> .....	<b>24</b>
<b>Problèmes de rendu des copies</b> .....	<b>27</b>
Problèmes de saturation de la mémoire .....	30

## **3. Dépannage lors de l'utilisation de la fonction Imprimante**

---

<b>Lorsqu'un message apparaît pendant l'installation du pilote d'impression</b> ..	<b>31</b>
Windows 95/98/Me, Windows 2000, ou Windows NT 4.0.....	31
Windows XP Professionnel, Windows Server 2003.....	32
Windows XP Édition familiale.....	33
<b>Si la connexion USB échoue</b> .....	<b>34</b>
<b>Lorsqu'un message apparaît</b> .....	<b>35</b>
Message d'état.....	35
Messages d'alerte .....	36
Vérification du journal des erreurs .....	38
<b>Lorsque vous ne parvenez pas à imprimer</b> .....	<b>39</b>
<b>Autres problèmes d'impression</b> .....	<b>42</b>

## **4. Dépannage lors de l'utilisation de la fonction Scanner**

---

<b>La numérisation n'est pas conforme aux attentes</b> .....	<b>49</b>
<b>Vous ne pouvez pas envoyer de fichiers numérisés</b> .....	<b>51</b>
Lorsqu'il n'est pas possible d'accéder aux fichiers enregistrés.....	51
Vous ne pouvez pas parcourir le réseau pour envoyer un fichier numérisé .....	51
Lorsqu'il est impossible de lancer le pilote TWAIN .....	51
Lorsqu'il n'est pas possible de modifier les fichiers enregistrés.....	52
Lorsqu'il est impossible d'utiliser la fonction Distribution sur le réseau.....	52
Les opérations sont impossibles quand des messages apparaissent .....	52
<b>Lorsqu'un message apparaît</b> .....	<b>53</b>
Quand un message s'affiche sur le panneau de commande .....	53
Quand un message s'affiche sur l'ordinateur client .....	61

## 5. Ajout de papier et toner

---

<b>Chargement de papier</b> .....	<b>65</b>
Chargement du rouleau de papier .....	67
Chargement de papier prédécoupé .....	68
<b>Modification du format papier</b> .....	<b>69</b>
Modification du format papier du magasin rouleau papier .....	69
Modification du format papier du magasin papier prédécoupé .....	71
<b>Ajout de toner</b> .....	<b>72</b>
Insertion du toner .....	74
Envoi de documents numérisés lorsque les cartouches de toner sont vides.....	75
Toner usagé .....	75

## 6. Résolution des incidents papier

---

<b>Résolution des incidents papier</b> .....	<b>77</b>
Repérage des incidents papier .....	78
Résolution des incidents papier .....	79

## 7. Remarques

---

<b>Emplacement de l'appareil</b> .....	<b>85</b>
Environnement de l'appareil.....	85
Branchement électrique .....	89
<b>Entretien de votre appareil</b> .....	<b>90</b>
Nettoyage à l'intérieur du cache d'original .....	90
Nettoyage de l'unité principale .....	92
<b>INDEX</b> .....	<b>93</b>

# Comment lire ce manuel

---

## Symboles

---

Ce manuel contient les symboles suivants :

### **AVERTISSEMENT :**

Indique des remarques de sécurité importantes

Ignorer ces remarques pourrait entraîner des risques de blessures graves, voire mortelles dans certains cas. Lisez attentivement ces remarques. Vous les trouverez dans la section “Consignes de sécurité” de À propos de cet appareil.

### **ATTENTION :**

Indique des remarques de sécurité importantes

Ignorer ces remarques pourrait engendrer un risque de blessures superficielles ou de gravité moyenne, ou provoquer des dégâts matériels. Lisez attentivement ces remarques. Vous les trouverez dans la section “Consignes de sécurité” de À propos de cet appareil.

### **Important**

Indique les points auxquels il est nécessaire de prêter attention lors de l'utilisation de l'appareil et apporte des explications sur les causes probables d'incidents papier, d'endommagement des originaux ou de perte de données. Lisez attentivement ces explications.

### **Remarque**

Contient des explications supplémentaires sur les fonctions de la machine, ainsi que des instructions sur la résolution des erreurs commises par l'utilisateur.

### **Référence**

Ce symbole est situé à la fin des sections. Il indique où vous pouvez trouver davantage d'informations appropriées.

**[ ]**

Donne le nom des touches qui apparaissent sur l'écran LCD de la machine.

**[ ]**

Indique le nom des touches qui apparaissent sur l'écran LCD de l'appareil.

---

## Noms des Options principales

---

Les options principales de cet appareil sont reprises comme suit dans ce manuel :

- Chargeur de rouleaux Type 240A → Magasin rouleau papier 1
- Chargeur de rouleaux Type 240B → Magasin rouleau papier 2
- Magasin papier Type 240 → Magasin papier prédécoupé
- Folder FD6500A → Finisseur de pliage









# 1. Quand l'appareil ne fonctionne pas correctement

Ce chapitre traite des procédures de dépannage de base, applicables à l'ensemble des fonctions de cet appareil.

## Voyants

Cette section contient des informations sur les voyants affichés lorsque l'utilisateur doit retirer du papier coincé, ajouter du papier ou observer d'autres procédures.

 : Voyant d'incident papier	Apparaît quand un incident papier se produit. Voir P.77 "Résolution des incidents papier".
 : Voyant Ajouter Papier	Apparaît lorsqu'il n'y a presque plus de papier. Voir P.65 "Chargement de papier".
 : Voyant d'ajout de toner	Apparaît lorsque le toner est vide. Voir P.72 "Ajout de toner".
 : Voyant Cartouche toner usagé pleine	Apparaît lorsque la cartouche toner usagé est pleine. Contactez le SAV ou le service technique.
 : Voyant d'appel du service après-vente	Apparaît lorsque l'appareil ne fonctionne pas correctement ou nécessite une intervention de maintenance.
 : Voyant d'ouverture du capot	Apparaît lorsque le capot avant, etc., est ouvert.

# Tonalité de panneau

Le tableau suivant présente les différents motifs sonores des signaux émis par l'appareil pour avertir les utilisateurs d'un original laissé ou d'autres états de l'appareil.

Motif sonore	Signification	Cause
Deux bips longs.	Le temps de préchauffage de l'appareil est écoulé.	Suite à un refroidissement ou à son démarrage, l'appareil a atteint sa température normale de fonctionnement, et peut être utilisé.
Un bip court.	Entrée de données sur écran/panneau acceptée.	Une touche de panneau de commande ou d'écran a été enfoncée.
Un bip court, puis un bip long.	Saisie de données sur écran/panneau refusée.	Une touche de panneau de commande ou d'écran a été enfoncée, ou le mot de passe saisi est incorrect.
Un bip long.	Travail terminé correctement.	Un travail s'est terminé sur le Copieur/Serveur de document.
Cinq bips longs.	Alerte de niveau bas.	La page initiale réapparaît lorsque la machine passe en mode d'économie d'énergie et que l'affichage simplifié est annulé.
Quatre séries de cinq bips longs.	Alerte de niveau bas.	Fin de papier.
Cinq séries de cinq bips courts.	Alerte de niveau haut.	Une intervention de l'utilisateur est requise sur l'appareil pour retirer du papier coincé, ajouter du toner ou résoudre un autre problème.

## Remarque

- Les utilisateurs ne sont pas autorisés à désactiver les alertes sonores de l'appareil. Lorsque l'appareil avertit l'utilisateur par une alerte sonore d'un incident papier ou d'un manque de toner, si les capots de la machine sont ouverts puis refermés à plusieurs reprises pendant un court délai, le signal sonore risque de rester actif, même une fois que l'appareil fonctionne de nouveau normalement.
- Pour plus d'informations sur l'activation ou la désactivation des alertes sonores, consultez le Guide de paramétrage général.

## Référence

Guide de paramétrage général

# Vérification de l'état de l'appareil et paramètres

Vous avez la possibilité de vérifier l'état système de l'appareil.

1

## ❖ Info maintenance

Vous pouvez vérifier les éléments suivants dans **[Info maintenance]** :

- **[Toner restant]**  
Affiche la quantité de toner restant.
- **[Magasin papier]**  
Affiche le type et le format du papier chargé dans le magasin.
- **[Incident original]**  
Affiche l'état des incidents papier et les solutions possibles.
- **[Incident papier]**  
Affiche l'état des incidents papier et les solutions possibles.
- **[Capot ouvert]**  
Indique si le capot avant, l'unité Recto/Verso, etc. sont ouverts.

## ❖ Stockage données

Vous pouvez vérifier les éléments suivants dans **[Stockage données]** :

- **[Mémoire disque dur restante]**  
Affiche la quantité de mémoire disponible sur le disque dur.
- **[Fichier(s) Disque dur]**  
Affiche le nombre total de travaux stockés sur le disque dur.
- **[Travail/aux d'impression]**  
Affiche le nombre de travaux en attente/sauvegardés/sécurisés/épreuves.
- **[Etat effacement mémoire]**  
Indique l'état des données de mémoire.

## ❖ Info adresse machine

Vous pouvez vérifier les éléments suivants dans **[Info adresse machine]** :

- **[Adresse IPv4 machine]**  
Indique l'adresse IPv4 de l'appareil.
- **[Adresse IPv6 machine]**  
Indique l'adresse IPv6 de l'appareil.

## ❖ Requête

Vous pouvez vérifier les éléments suivants dans [Requête] :

- [Réparations machine]  
Indique le numéro de l'appareil et le numéro à utiliser pour l'entretien de la machine.
- [Commercial]  
Indique le numéro de téléphone du SAV.
- [Commande de consommables]  
Indique le numéro à utiliser pour les commandes de fournitures.
- [Fournir détails]  
Indique le nom du toner utilisé dans l'appareil.

## 1 Sur le panneau de commande appuyez sur [Etat système].

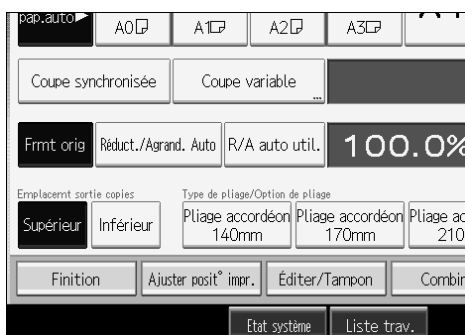

## 2 Appuyez sur chaque onglet et vérifiez-en le contenu.

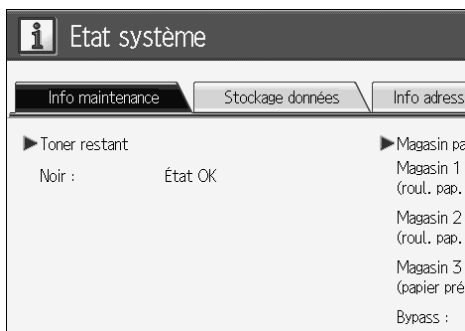

- 3** Une fois les informations vérifiées, appuyez sur **[Sortie]**. Vous retournez à la rubrique précédente.

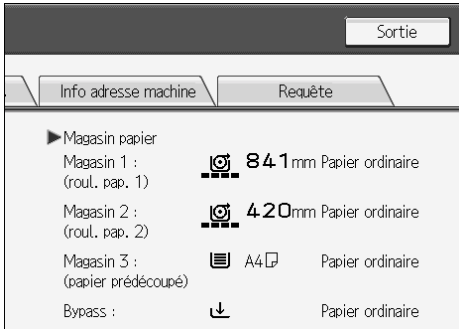

### Remarque

- [Incident original]**, **[Incident papier]**, et **[Capot ouvert]** n'apparaissent que lorsque ces erreurs surviennent.
- Pour plus d'informations sur le repérage et la résolution des incidents papier, reportez-vous aux sections "Repérage des incidents papier" ou "Résolution des incidents papier".

### Référence

P.78 "Repérage des incidents papier"

P.77 "Résolution des incidents papier"

## Lorsqu'un voyant est allumé à droite d'une touche de fonction

1

Lorsqu'un voyant s'allume à droite d'une touche de fonction, appuyez sur la touche correspondante. Ensuite, suivez les instructions affichées sur le panneau de commande.

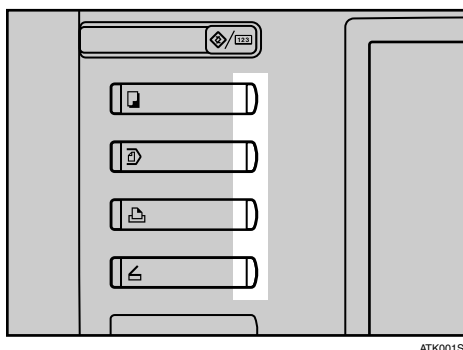

ATK001S

Si une erreur se produit dans la fonction que vous êtes en train d'utiliser, vérifiez le message qui apparaît sur le panneau de commandes, puis reportez-vous à "Quand un message s'affiche" pour la fonction appropriée.

La section suivante traite des principales raisons de l'allumage de la touche de fonction.

Problème	Cause	Solution
Les documents et les rapports ne s'impriment pas.	Il n'y a plus de papier d'impression.	Ajoutez du papier. Voir P.65 "Chargement de papier".
Une erreur s'est produite.	La fonction dont le voyant est allumé est défectueuse.	Enregistrez le numéro de code affiché et contactez le service clientèle. Reportez-vous à la section "Quand un message s'affiche" de chaque chapitre.  Vous pouvez utiliser les autres fonctions normalement.
Impossible de raccorder l'appareil au réseau.	Une erreur réseau s'est produite.	<ul style="list-style-type: none"> <li>• Vérifiez le message affiché et prenez les mesures appropriées. Reportez-vous à la section "Quand un message s'affiche" de chaque chapitre.</li> <li>• Vérifiez que l'appareil est correctement raccordé au réseau et que l'appareil est correctement paramétré. Consultez le Guide de paramétrage général.</li> <li>• Contactez l'administrateur.</li> <li>• Si la touche de fonction est toujours allumée après avoir pris les mesures ci-dessus, contactez l'assistance technique.</li> </ul>

# Quand vous rencontrez des problèmes de fonctionnement de l'appareil

Le tableau suivant donne des explications à propos des problèmes et messages courants.

Si un autre message s'affiche, suivez les instructions apparaissant à l'écran.

## Important

- ❑ Vérifiez l'adresse de contact et le numéro de série de la machine indiqué dans le message d'appel pour intervention (🔧), puis contactez votre SAV. Si l'adresse de contact n'apparaît pas, contactez votre représentant ou le SAV.

Problème	Cause	Solution
Rien ne se passe lorsque l'interrupteur de fonctionnement est activé.	L'interrupteur d'alimentation secteur est désactivé.	Mettez l'appareil sous tension.
Bien que l'écran du copieur apparaisse quand l'appareil est mis en marche à l'aide de l'interrupteur d'alimentation principal, il ne peut pas être basculé vers un autre écran via la touche <b>[Scanner]</b> .	Les fonctions autres que la fonction de copieur ne sont pas encore prêtes.	Veillez patienter un petit peu plus longtemps.
L'appareil vient juste d'être allumé et l'écran Outils utilisateur s'affiche, mais des objets manquent au menu Outils utilisateur.	Les fonctions autres que la fonction de copieur ne sont pas encore prêtes. Le temps requis varie selon la fonction. Les fonctions apparaissent dans le menu Outils utilisateur quand elles sont prêtes à être utilisées.	Veillez patienter un petit peu plus longtemps.
Le voyant de l'interrupteur principal d'alimentation continue de clignoter et ne s'éteint pas en appuyant dessus.	Cela se produit dans les cas suivants : <ul style="list-style-type: none"> <li>• Une communication avec un appareil externe est en cours.</li> <li>• Le disque dur est actif.</li> </ul>	Vérifiez si l'appareil communique actuellement avec un ordinateur.
L'écran est éteint.	L'appareil est en mode Economie d'énergie.	Appuyez sur la touche <b>[Économie d'énergie]</b> pour annuler le mode Economie d'énergie.
L'écran est éteint.	L'interrupteur de fonctionnement est désactivé.	Actionnez l'interrupteur de fonctionnement.

Problème	Cause	Solution
L'écran est éteint.	Le contraste de l'écran est en position sombre.	Positionnez la molette de contraste sur la position claire de manière à pouvoir voir l'écran plus distinctement. Consultez A propos de cet appareil.
"Patienter." apparaît.	Ce message apparaît quand vous allumez l'interrupteur de fonctionnement.	Attendez que l'appareil soit prêt.
"Patienter." apparaît.	Ce message apparaît lorsque vous changez le toner.	Attendez que l'appareil soit prêt.
"Mémoire pleine. Enregistrer fichier numérisé ?" apparaît.	Le nombre d'originaux dépasse le nombre de feuilles/pages pouvant être enregistrées sur le disque dur.	<ul style="list-style-type: none"> <li>Appuyez sur la touche <b>[Enregistrer fichier]</b> pour enregistrer les pages qui ont été scannées. Appuyez sur <b>[Supprimer fichier]</b> pour supprimer les fichiers dont vous n'avez plus besoin.</li> <li>Appuyez sur <b>[Non]</b> si vous ne voulez pas enregistrer les pages qui ont été scannées. Appuyez sur <b>[Supprimer fichier]</b> pour supprimer les fichiers dont vous n'avez plus besoin.</li> </ul>
"Vous ne possédez pas les droits pour utiliser cette fonction." s'affiche toujours alors que vous avez saisi un code utilisateur valide.	Ce code utilisateur n'a pas le droit d'utiliser la fonction sélectionnée.	Contactez l'administrateur.
"Vous ne possédez pas les droits pour utiliser cette fonction." s'affiche toujours alors que vous avez saisi un code utilisateur valide.	Ce code utilisateur n'a pas le droit d'utiliser la fonction sélectionnée.	Appuyez sur la touche <b>[Economie d'énergie]</b> . Confirmez que l'affichage s'éteint puis appuyez de nouveau sur la touche <b>[Economie d'énergie]</b> . L'écran de saisi du code utilisateur apparaît de nouveau. Si vous procédez à une impression avec la fonction de copieur ou d'imprimante, attendez que l'impression soit terminée pour appuyer sur <b>[Économie d'énergie]</b> .
"Echec de l'authentification." apparaît.	Le nom d'utilisateur ou le mot de passe est incorrect.	Demandez à l'administrateur des utilisateurs votre nom d'utilisateur et votre mot de passe corrects.
"Echec de l'authentification." apparaît.	L'appareil ne peut procéder à l'authentification.	Contactez l'administrateur.



Problème	Cause	Solution
“Les fichiers sélectionnés contiennent des fichiers sans privilèges d'accès. Seuls les fichiers avec privilèges seront supprimés.” apparaît.	Vous avez essayé de supprimer des fichiers sans en avoir l'autorisation.	Les fichiers peuvent être supprimés par la personne qui les a créés. Pour supprimer un fichier que vous n'avez pas l'autorisation de supprimer, contactez la personne qui l'a créé.
Le message d'erreur est toujours affiché, même après avoir retiré le papier mal chargé.	Du papier est toujours coincé dans le magasin.	Retirez le papier mal chargé, voir P.77 “Résolution des incidents papier”.
L'écran de saisie du code utilisateur s'affiche.	Les utilisateurs sont limités par la gestion utilisateur.	Saisissez le code utilisateur (huit chiffres maximum), puis appuyez sur la touche <b>[OK]</b> .
L'écran d'authentification apparaît.	L'Authentification de base, l'Authentification Windows, l'Authentification LDAP ou l'Authentification serveur d'intégration est définie.	Saisissez votre nom et mot de passe utilisateur de connexion. Consultez A propos de cet appareil.
Les images originales sont imprimées au Verso de la feuille.	Le papier n'est pas chargé correctement.	Chargez correctement le papier. Chargez le papier dans le magasin papier prédécoupé avec la face à imprimer orientée vers le bas, ou dans le Bypass face à imprimer orientée vers le haut. Voir P.65 “Chargement de papier”.
Défauts fréquents d'alimentation du papier.	Sur le magasin papier prédécoupé, les guides latéraux, le guide arrière ou les guides latéraux arrière pourraient ne pas être placés correctement.	<ul style="list-style-type: none"> <li>Retirez le papier. Voir P.77 “Résolution des incidents papier”.</li> <li>Vérifiez que les guides latéraux, le guide arrière ou les guides latéraux arrière sont placés correctement. Voir P.69 “Modification du format papier”.</li> </ul>
Défauts fréquents d'alimentation du papier.	Le papier est plié ou froissé.	Coupez du rouleau la partie pliée ou froissée du papier. Enlevez le papier coupé plié ou froissé.
Défauts fréquents d'alimentation du papier.	Papier coincé ou déchiré à l'intérieur de l'appareil.	Retirez le papier, selon le besoin. Voir P.77 “Résolution des incidents papier”.

Problème	Cause	Solution
Défauts fréquents d'alimentation du papier.	Le format du papier que vous avez chargé ne correspond peut-être pas au format défini.	<ul style="list-style-type: none"> <li>• Retirez le papier. Voir P.77 "Résolution des incidents papier".</li> <li>• Utilisez la Configuration du magasin papier pour définir le format papier. Reportez-vous au Guide de paramétrage général et à A propos de cet appareil.</li> </ul>
Le message d'erreur C reste affiché, même quand le papier mal chargé a été retiré.	Vous n'avez pas ouvert et refermé la partie supérieure de l'unité de fusion.	Si un message d'erreur C apparaît, il reste affiché jusqu'à ce que vous ayez ouvert et refermé la partie supérieure de l'unité de fusion. Ouvrez le capot de l'unité de fusion ouvert à l'arrière, puis la partie supérieure de l'unité de fusion, pour vérifier s'il reste du papier à l'intérieur. Voir P.77 "Résolution des incidents papier".
Défauts fréquents d'alimentation des originaux.	Les originaux sont cornés.	Lissez bien le papier et ressayez.

❖ **Serveur de documents**

Problème	Cause	Solution
<p>“Nombre max. de pages par fichier dépassé. Enregistrer les pages numérisées sous la forme d'un seul fichier ?” apparaît.</p>	<p>Le nombre de pages numérisées dépasse la capacité-fichier du serveur de documents.</p>	<ul style="list-style-type: none"> <li>• Si vous souhaitez enregistrer les pages numérisées sous la forme d'un fichier, appuyez sur <b>[Enregistrer fichier]</b>. Les données numérisées sont enregistrées sous la forme d'un fichier dans le serveur de documents.</li> <li>• Si vous ne souhaitez pas enregistrer les pages numérisées sous la forme d'un fichier, appuyez sur <b>[Non]</b>. Les données numérisées sont supprimées.</li> <li>• Vous pouvez enregistrer 1000 pages A4 maximum par document.</li> </ul>
<p>“L'original est en cours de numérisation par une autre fonction. Patienter.” apparaît.</p>	<p>La fonction Copieur ou Scanner est en cours d'utilisation.</p>	<p>Pour annuler le travail en cours, appuyez sur <b>[Sortie]</b>, puis sur la touche <b>[Copie]</b> ou sur la touche <b>[Scanner]</b>. Appuyez ensuite sur la touche <b>[Effacement/Stop]</b>. Lorsque le message “La touche Arrêter a été sélectionnée. Arrêter la copie ?” ou “La touche Effacer / Arrêter a été sélectionnée. Arrêter la numérisation ?” apparaît, appuyez sur <b>[Arrêter]</b>.</p>
<p>“Impossible afficher aperçu de cette page.” apparaît et vous ne pouvez pas vérifier la vignette.</p>	<p>Il est possible que les données de l'image soient corrompues.</p>	<p>Appuyez sur <b>[Sortie]</b> pour voir l'écran d'aperçu sans image miniature.</p>
<p>Vous avez oublié votre mot de passe.</p>	<p>Vous ne pouvez pas accéder à un fichier protégé sans saisir le mot de passe correspondant.</p>	<p>Contactez l'administrateur.</p> <p>Pour supprimer les fichiers enregistrés sur le serveur de documents, sélectionnez <b>[Supprimer ts les fich. du Serveur de docs.]</b>. Attention, cette action effacera définitivement tous les fichiers ; vérifiez donc qu'il n'y a aucun fichier sur le serveur que vous souhaitez conserver. Consultez le Guide de paramétrage général.</p>

Problème	Cause	Solution
Vous ne parvenez pas à trouver les données enregistrées dans un fichier.	Le nom d'un fichier ne permet pas toujours d'en connaître le contenu.	Vous pouvez utiliser les touches <b>[Liste]</b> et <b>[Vignettes]</b> pour modifier l'affichage et vérifier le contenu du fichier. Le nom du fichier, la date de l'enregistrement et le nom de l'utilisateur sont indiqués dans l'affichage par liste. Si vous choisissez l'affichage par vignettes, une image du fichier enregistré apparaît. Pour agrandir l'image, appuyez sur <b>[Aperçu]</b> . Utilisez l'écran de sélection du fichier pour obtenir des informations autres que le nom du fichier. Consultez Informations Copieur/Serveur de documents.
La mémoire est souvent saturée.	La mémoire du serveur de documents est saturée.	Supprimez les fichiers inutiles. À l'écran de sélection des fichiers, sélectionnez les fichiers inutiles, puis appuyez sur <b>[Supprimer fichier]</b> . Si cela ne permet pas d'augmenter la mémoire disponible, procédez comme suit. <ul style="list-style-type: none"> <li>• Passez à l'écran de scanner, puis supprimez les fichiers inutiles enregistrés dans la fonction de scanner.</li> <li>• Passez à l'écran d'impression, puis supprimez les fichiers inutiles enregistrés dans les épreuves, les travaux sécurisés, les travaux en attente ou les travaux sauvegardés.</li> </ul>
Vous souhaitez vérifier la qualité de l'impression avant d'effectuer un grand nombre de copies.	Vous pouvez imprimer une copie sans configurer de nouveau le paramètre.	Vous pouvez vérifier la qualité en n'imprimant que le premier jeu à l'aide de la touche <b>[Epreuve d'impression]</b> .

 **Remarque**

- Si du papier corné est chargé dans le magasin papier prédécoupé, il peut y avoir des problèmes d'alimentation et des bords salis. Pour charger du papier corné, lissez-le d'abord à la main, et veillez à le charger face à imprimer orientée vers le bas. De plus, pour empêcher le papier de se recourber, posez les rames sur une surface plane et ne les adossez pas contre un mur.
- S'il s'avère impossible d'effectuer les copies voulues en raison de la capacité, du format ou du type de papier, utilisez le papier approprié. Consultez A propos de cet appareil.

 **Référence**

À propos de cet appareil

## Quand un travail n'est pas effectué.

Si vous ne pouvez pas exécuter une fonction, il est possible que la machine soit utilisée par une autre fonction.

Si vous ne pouvez pas exécuter une fonction, mettez fin aux fonctions actives, le cas échéant, et réessayez d'exécuter la fonction. Dans certains cas, vous pouvez exécuter plusieurs travaux simultanément (copieur, serveur de documents,, imprimante, scanner), c'est-à-dire sans annuler le travail en cours d'exécution. L'exécution simultanée de plusieurs fonctions est désignée sous le nom d'"accès multiple".

Graphique des combinaisons

### ❖ Compatibilité des fonctions

Le tableau indique la compatibilité des fonctions lorsque la priorité d'impression est définie sur "Feuille de séparation". Consultez le Guide de paramétrage général.

△ : les opérations simultanées sont possibles.

● : l'opération est possible si vous appuyez sur la touche de fonction appropriée et effectuez la commutation à distance (du scanner/de l'extension externe).

○ : l'opération est possible si vous appuyez sur la touche **[Interruption]** pour interrompre l'opération précédente.

→ : l'opération s'effectue automatiquement une fois l'opération précédente terminée.

× : l'opération doit commencer une fois l'opération précédente terminée. (les opérations simultanées ne sont pas possibles.)

Mode après sélection de		Mode avant sélection de													
		Opérations de copie	Copie	Opérations de copie	Copie	Réception de données	Impression	Opérations de numérisation	Numérisation	Numérisation	Utilisation du Serveur de documents	Numérisation d'un document à enregistrer sur le Serveur de documents	Impression à partir du Serveur de documents	Impression	Impression
Copie	Opérations de copie	×	×	○	○	△	△	●	●	●	●	●	●	△	△
	Copie	△ <sup>*1</sup>	→ <sup>*1</sup>	○	○	△	△	●	● <sup>*2</sup>	×	●	● <sup>*2</sup>	△	△	△
		Copie		Interruption de la copie		Imprimante		Scanner		TWAIN		Serveur de documents		DeskTopBinder	Serveur de documents Web

Mode avant sélection de		Mode après sélection de		Copie		Interruption de la copie		Imprimante		Scanner		TWAIN		Serveur de documents		DeskTopBinder		Serveur de documents Web	
		Opérations de copie	Copie	Opérations de copie	Copie	Réception de données	Impression	Opérations de numérisation	Numérisation	Numérisation	Utilisation du Serveur de documents	Numérisation d'un document à enregistrer sur le Serveur de documents	Impression à partir du Serveur de documents	Impression	Impression				
Interruption de la copie	Opérations de copie	○	○	×	×	△	△	○	○	○	×	×	×	△	△				
	Copie	○	○	×	×	△	→	○	○	○	×	×	×	→	→				
Impri- mante	Réception de données	△	△	△	△	→	→	△	△	△	△	△	△	△	△				
	Impression	△	△	○	○	△	→	△	△	△	△	△	△	△	△				
Scanner	Opérations de numérisation	●	●	○	○	△	△	×	×	●	●	●	△	△	△				
	Numérisation	●	● <sup>*2</sup>	○	○	△	△	×	×	×	●	● <sup>*2</sup>	△	△	△				
TWAIN	Numérisation	×	×	×	×	△	△	×	×	×	×	×	△	△	△				

Mode avant sélection de		Mode après sélection de		Copie		Interruption de la copie		Imprimante		Scanner		TWAIN		Serveur de documents		DeskTopBinder		Serveur de documents Web									
		Opérations de copie		Copie		Opérations de copie		Copie		Réception de données		Impression		Opérations de numérisation		Numérisation		Numérisation		Utilisation du Serveur de documents		Numérisation d'un document à enregistrer sur le Serveur de documents		Impression à partir du Serveur de documents		Impression	
Serveur de documents	Utilisation du Serveur de documents	●	●	○	○	△	△	●	●	●	×	×	×	×	×	△	△										
	Numérisation d'un document à enregistrer sur le Serveur de documents	●	×	○	○	△	△	●	● <sup>*2</sup>	×	×	×	×	×	△	△											
	Impression à partir du Serveur de documents	●	△	○	○	△	△	△	△	△	△	△ <sup>*3</sup>	△ <sup>*3</sup>	△ <sup>*3</sup>	△	△											
DeskTopBinder	Impression	△	△	△	△	△	△	△	△	△	△	△	△	△	△	△											



Mode après sélection de		Mode avant sélection de	
Serveur de documents Web	Impression	Opérations de copie	Copie
		Copie	Interruption de la copie
	Opérations de copie	Opérations de copie	Imprimante
		Copie	Scanner
	Réception de données	TWAIN	
	Impression	Serveur de documents	
	Opérations de numérisation	Numérisation	DeskTopBinder
		Numérisation	Serveur de documents Web
	Utilisation du Serveur de documents	Numérisation d'un document à enregistrer sur le Serveur de documents	
	Impression à partir du Serveur de documents	Impression	
	Impression	Impression	
	Impression	Impression	

\*1 Les opérations simultanées ne sont possibles qu'une fois que tous les documents précédents ont été numérisés et que la touche **[Nouv. Trav.]** s'affiche.

\*2 Vous pouvez numériser un document une fois que tous les documents précédents ont été numérisés.

\*3 Les opérations simultanées sont possibles après avoir appuyé sur la touche **[Nouv. Trav.]**.

### **Remarque**

- Si l'appareil est capable d'exécuter simultanément plusieurs fonctions, définissez la fonction prioritaire dans "Priorité Impress.". Ce paramétrage est prédéfini en usine sur "Mode d'affichage". Pour le paramétrage de la fonction Priorité Impression, reportez-vous au Guide de paramétrage général.
- Lors de l'impression, la numérisation d'un document à l'aide d'une autre fonction peut être plus longue.

### **Référence**

Guide de paramétrage général.

# 2. Dépannage lors de l'utilisation de la Fonction Copieur

Ce chapitre répertorie les causes probables des problèmes de la fonction copieur ainsi que les solutions possibles.

## Lorsqu'un message apparaît

Cette section explique les principaux messages de l'appareil. Si d'autres messages s'affichent, suivez les instructions qui apparaissent à l'écran.

### Important

- Vérifiez l'adresse de contact et le numéro de série de la machine indiqué dans le message d'appel pour intervention (📞), puis contactez votre SAV. Si l'adresse de contact n'apparaît pas, contactez votre représentant ou le SAV.
- Pour plus d'informations sur les messages non répertoriés ici, consultez "Quand vous rencontrez des problèmes de fonctionnement de l'appareil".

Message	Cause	Solution
Patienter.	Vous venez d'appuyer sur l'interrupteur de fonctionnement, le type de papier (papier normal / calque translucide / film) a été modifié, ou l'appareil est en train de se préparer à fonctionner d'une autre façon.	Attendez que l'appareil ait fini de préchauffer. Quand "La numérisation des originaux peut démarrer." et "Sélectionner un mode de copie et placer l'original" s'affichent en alternance, vous pouvez définir les paramètres de copies et numériser vos originaux. Une fois les originaux numérisés, l'appareil commence automatiquement à copier, dès qu'il est préchauffé. Consultez Informations Copieur/Serveur de documents.
Impossible de détecter le format original.	L'appareil ne peut pas détecter le format de l'original.	Sélectionnez manuellement le magasin papier sans utiliser <b>[Sélection papier auto]</b> , et définissez un taux de reproduction sans utiliser <b>[Réduct./Agrand. Auto]</b> .
Mémoire pleine.	La mémoire de l'appareil est pleine, à cause de la numérisation d'originaux ou de l'exécution d'une fonction. Le nombre d'originaux pouvant être stockés en mémoire dépend de la taille des originaux et des paramètres de fonction.	<ul style="list-style-type: none"><li>• Si la fonction Tri est sélectionnée, appuyez sur <b>[Sortie]</b> pour copier des originaux numérisés, puis copiez les originaux restants.</li><li>• Si la fonction Travail prédéfini est sélectionnée, vérifiez le nombre de Travaux prédéfinis, puis ressayer de numériser les originaux.</li></ul>
Vérifier le format du papier.	Un format papier inapproprié est défini.	Vérifiez les paramètres de Réduction/Agrandissement etc, et ressayer.

Message	Cause	Solution
Tri avec rotation impossible pour ce format. Sélectionner un autre format papier ou annuler le tri avec rotation.	La fonction Tri avec rotation ne prend pas en charge le format de l'original numérisé.	Vous ne pouvez pas utiliser le Tri avec rotation avec le papier A0, B4, A4, ou le format personnalisé. Consultez Informations Copieur/Serveur de documents.
Le nombre maximum de jeux est nn.. (Une illustration est placée en n.)	Le nombre de copies dépasse la quantité maximale de copies.	Vous pouvez changer la quantité maximale de copies. Consultez le Guide de paramétrage général.
Le fichier en cours d'enregistrement a dépassé le nombre max. de pages par fichier. La copie va être arrêtée.	Il y a trop de pages dans les originaux numérisés pour un enregistrement dans un seul document.	Appuyez sur <b>[Sortie]</b> , puis enregistrez de nouveau avec un nombre de pages adapté.
Vous ne possédez pas les droits pour utiliser cette fonction.	Ce code utilisateur n'a pas le droit d'utiliser la fonction sélectionnée.	Contactez l'administrateur.
Vous ne possédez pas les droits pour utiliser cette fonction.	Ce code utilisateur n'a pas le droit d'utiliser la fonction sélectionnée.	Si le message est toujours affiché et que vous ne pouvez pas changer d'écran, appuyez sur la touche <b>[Economie d'énergie]</b> . Confirmez que l'affichage s'éteint puis appuyez de nouveau sur la touche <b>[Economie d'énergie]</b> . L'écran de saisie du code utilisateur apparaît de nouveau. Si vous procédez à une impression avec la fonction de copieur ou d'imprimante, attendez que l'impression soit terminée pour appuyer sur <b>[Economie d'énergie]</b> .
Echec de l'authentification.	Le nom d'utilisateur ou le mot de passe est incorrect.	Demandez à l'administrateur des utilisateurs votre nom d'utilisateur et votre mot de passe corrects.
Echec de l'authentification.	L'appareil ne peut procéder à l'authentification.	Contactez l'administrateur.

Message	Cause	Solution
Les fichiers sélectionnés contiennent des fichiers sans privilèges d'accès. Seuls les fichiers avec privilèges seront supprimés.	Vous avez essayé de supprimer des fichiers sans en avoir l'autorisation.	Les fichiers peuvent être supprimés par la personne qui les a créés. Pour supprimer un fichier que vous n'avez pas l'autorisation de supprimer, contactez la personne qui l'a créé.
Orig. numérisé par une autre fonct°. Patienter.	La fonction Serveur de documents ou Scanner est en cours d'utilisation.	Pour annuler le travail en cours, appuyez sur <b>[Sortie]</b> , puis sur la touche <b>[Serveur de documents]</b> ou <b>[Scanner]</b> . Appuyez ensuite sur la touche <b>[Effacement/Stop]</b> . Lorsque le message "La touche Effacer / Arrêter a été sélectionnée. Arrêter la numérisation ?" apparaît, appuyez sur <b>[Arrêter]</b> .
Patienter.	La liste des destinations est mise à jour à partir du réseau à l'aide de SmartDeviceMonitor for Admin. Selon le nombre de destinations à mettre à jour, il peut s'écouler un certain laps de temps avant que vous puissiez poursuivre l'opération. Les opérations sont impossibles tant que ce message reste affiché.	Attendez jusqu'à ce que le message disparaisse. Ne mettez pas l'appareil hors tension tant que ce message s'affiche.

## Référence

P.9 "Quand vous rencontrez des problèmes de fonctionnement de l'appareil"

## Problèmes de netteté des copies.

Cette section répertorie les causes probables de copies floues ainsi que les solutions possibles.

Problème	Cause	Solution
Des raies noires ou blanches apparaissent sur les copies.	La vitre d'exposition ou le plateau de cylindre est sale.	Nettoyez la vitre d'exposition ou le plateau de cylindre. Voir P.90 "Entretien de votre appareil".
Des raies noires ou blanches apparaissent sur les copies.	L'original est poussiéreux.	Nettoyez l'original et essayer de nouveau de le copier. Faites particulièrement attention avec les types d'originaux suivants : <ul style="list-style-type: none"> <li>• Croquis réalisés à la main ou dessinés avec d'autres formes de crayon ou de plume, comme un traceur.</li> <li>• sur film, papier claqué translucide, ou autre matériaux attirant l'électricité statique.</li> <li>• Les originaux très longs.</li> </ul>
L'arrière-plan est sale.	La densité de l'image est trop noire.	Ajustez la densité de l'image. Consultez Informations Copieur/Serveur de documents.
L'arrière-plan est sale.	La fonction de réglage automatique de la densité d'image n'est pas sélectionnée.	Ajustez la densité automatique. Consultez Informations Copieur/Serveur de documents.
Les copies sont trop claires.	La densité de l'image est trop faible.	Ajustez la densité de l'image. Consultez Informations Copieur/Serveur de documents.
Les copies sont trop claires.	La copie peut être trop claire si vous utilisez du papier humide ou à gros grains.	Utilisez le papier recommandé. Utilisez du papier qui a été stocké conformément aux conditions de température et d'humidité recommandées. Consultez A propos de cet appareil.
Les copies sont trop claires.	La/les cartouche(s) de toner est/sont presque vide(s).	Ajoutez du toner. Voir P.72 "Ajout de toner".
Des parties des images ne sont pas imprimées.	Le papier est humide.	Utilisez du papier qui a été stocké conformément aux conditions de température et d'humidité recommandées. Consultez A propos de cet appareil.
La fusion du toner se fait mal.	L'épaisseur du papier sélectionnée n'est pas correcte.	Redéfinissez l'épaisseur du papier. Consultez le Guide de paramétrage général.
La fusion du toner se fait mal.	Le papier de copie est trop épais.	Redéfinissez l'épaisseur du papier. Consultez le Guide de paramétrage général.

Problème	Cause	Solution
La même zone de copie est sale à chaque fois que je fais des copies.	La vitre d'exposition ou le plateau de cylindre est sale.	Nettoyez la vitre d'exposition ou le plateau de cylindre. Voir P.90 "Entretien de votre appareil".
La même zone de copie est sale à chaque fois que je fais des copies.	L'original qui a déjà été imprimé est numérisé.	Appuyez sur <b>[Copie de copie]</b> , et commencez la copie. Consultez Informations Copieur/Serveur de documents.
La densité de l'image est irrégulière.	L'original comprend des zones de couleur unie, ou bien Positif/Négatif est sélectionné lors de la copie de feuilles multiples.	Si vous utilisez la Répétition avec des originaux ayant des zones de couleur unie, définissez le nombre d'originaux comme suit : 1 feuille, A3 (B) ou plus petit : 3 feuilles. Pour plus de détails sur les formats d'originaux, voir Informations Copieur/Serveur de documents.
La densité de l'image est irrégulière.	Ce problème peut être causé par des originaux en demi-ton.	Essayez d'utiliser "Texte/Photo" ou "Photo".
Quand vous utilisez du papier calque translucide, les images sont troubles.	Du papier calque translucide est utilisé pour la copie multiple.	Sélectionnez l'épaisseur de papier correcte pour le papier de copie. Consultez le Guide de paramétrage général.
Quand vous utilisez du papier calque translucide, le papier se froisse beaucoup.	Une épaisseur de papier inappropriée est définie.	Sélectionnez l'épaisseur de papier correcte pour le papier de copie. Consultez le Guide de paramétrage général.
Quand vous utilisez du papier calque translucide, le papier se froisse beaucoup.	Le type de papier vient de passer de normal à translucide.	Attendez environ une minute.
Des raies, des griffures ou de plis apparaissent dans les zones noires unies.	Le type de papier de copie vient passer de normal à translucide.	Attendez environ une minute après le changement du papier normal au papier translucide. Attendez deux minutes avant de copier, après le changement du papier normal au papier translucide.
Le verso d'une image originale est copié.	La densité des images est trop élevée.	Ajustez la densité de l'image. Consultez Informations Copieur/Serveur de documents.
Le verso d'une image originale est copié.	La fonction de réglage automatique de la densité d'image n'est pas sélectionnée.	Sélectionnez la densité automatique. Consultez Informations Copieur/Serveur de documents.
Les copies sont troubles.	Des copies en continu ont été faites sur du papier de petit format.	Attendez environ deux minutes, puis essayez de nouveau de copier.

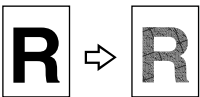
Problème	Cause	Solution
Une ombre apparaît sur les copies si vous utilisez des originaux contrecollés.	La densité des images est trop élevée.	Ajustez la densité de l'image. Consultez Informations Copieur/Serveur de documents. Modifiez l'orientation de l'original. Mettez du ruban de recollage sur la partie contrecollée.
Des parties des images ne sont pas copiées.	L'original n'est pas positionné correctement.	Positionnez les originaux correctement. Consultez Informations Copieur/Serveur de documents.
Des parties des images ne sont pas copiées.	Le format de papier approprié n'est pas sélectionné.	Sélectionnez le format de papier approprié.
Des lignes de blanc apparaissent.	La vitre d'exposition ou le plateau de cylindre est sale.	Nettoyez la vitre d'exposition ou le plateau de cylindre. Voir P.90 "Entretien de votre appareil".
Des lignes de blanc apparaissent.	Lorsque  clignote, cela signifie que le toner est presque épuisé.	Ajoutez du toner. Voir P.72 "Ajout de toner".
Il n'y a pas d'impression sur les copies.	L'original n'est pas positionné correctement.	Lors de l'utilisation de la vitre d'exposition, placez les originaux face vers le bas. Consultez Informations Copieur/Serveur de documents.
Un motif moiré est produit sur les copies. 	Votre original présente une image à motif à points ou de nombreuses lignes.	Placez l'original sur le verre d'exposition selon un angle léger.
La copie est froissée.	Le papier est humide.	<ul style="list-style-type: none"> <li>• Remplacez le papier par du papier neuf.</li> <li>• Pour éviter que le papier n'absorbe de l'humidité, allumez le chauffage anti-humidité. Consultez A propos de cet appareil.</li> </ul>



# Problèmes de rendu des copies

Cette section répertorie les causes probables de copies floues ainsi que les solutions possibles.

## ❖ Problèmes généraux

Problème	Cause	Solution
Défauts fréquents d'alimentation du papier.	Le nombre de feuilles chargées dans le magasin papier prédécoupé dépasse la capacité de l'appareil.	Charger du papier uniquement jusqu'aux repères de limite supérieure sur les guides latéraux du magasin papier prédécoupé. Voir P.65 "Chargement de papier".
Défauts fréquents d'alimentation du papier.	Les guides latéraux du magasin papier prédécoupé sont trop serrés.	Desserrez un peu les guides latéraux du magasin papier prédécoupé.
Défauts fréquents d'alimentation du papier.	Le papier est humide.	Utilisez du papier qui a été stocké conformément aux conditions de température et d'humidité recommandées. Consultez A propos de cet appareil.
Défauts fréquents d'alimentation du papier.	Le papier est trop épais ou trop fin.	Utilisez le papier recommandé. Consultez A propos de cet appareil.
Défauts fréquents d'alimentation du papier.	Le papier est plié ou froissé.	Coupez du rouleau la partie pliée ou froissée du papier. Enlevez le papier coupé plié ou froissé.
Défauts fréquents d'alimentation du papier.	Papier coincé ou déchiré à l'intérieur de l'appareil.	Retirez le papier comme il faut. Voir P.77 "Résolution des incidents papier".
Défauts fréquents d'alimentation du papier.	Le papier est corné.	Lissez bien le papier et essayez de nouveau.
Défauts fréquents d'alimentation du papier.	Du papier imprimé est utilisé.	Utilisez le papier recommandé. Ne pas utiliser du papier qui a déjà servi à la copie ou l'impression. Consultez A propos de cet appareil.
Le papier de copie se froisse.	Le papier est humide.	Remplacez le papier par du papier neuf. Tranchez le papier à 1000 mm (40") immédiatement avant la copie.
Le papier de copie se froisse.	Le papier est humide.	Activez l'interrupteur du chauffage anti-humidité. Consultez A propos de cet appareil.
Le papier de copie se froisse.	Le papier est trop fin.	Utilisez le papier recommandé. Consultez A propos de cet appareil.
Les copies sont obliques.	L'original était positionné de travers.	Placez les originaux correctement, alignés sur les guides d'original.

Problème	Cause	Solution
Le format de l'original et celui de la copie ne correspondent pas.	L'humidité peut détendre le papier.	Ajustez l'Agrandissement détaillé pour la copie supplémentaire. Consultez Informations Copieur/Serveur de documents.
Impossible de numériser en continu des originaux de formats mixtes série A et série JIS B.	Il est impossible de numériser en continu des originaux sur du papier dont le format appartient à des séries différentes.	Numérisez séparément les originaux de chaque série.
Vous ne pouvez pas associer plusieurs fonctions.	Les fonctions sélectionnées ne peuvent pas être utilisées ensemble.	Vérifiez la combinaison de fonctions et effectuez à nouveau les réglages. Consultez Informations Copieur/Serveur de documents.
Les images sont obliques.	Les guides latéraux du magasin papier prédécoupé ne sont pas verrouillés.	Vérifiez que les guides latéraux sont verrouillés. Voir P.69 "Modification du format papier".
Les images sont obliques.	Le papier est alimenté de façon oblique.	Chargez correctement le papier. Voir P.65 "Chargement de papier".
L'appareil ne lance pas la copie, alors que vous avez chargé le papier dans le Bypass.	Les originaux ne sont pas numérisés.	Une fois les originaux numérisés, chargez du papier dans le Bypass.
Les copies sont déplacées latéralement.	Le rouleau de papier n'est pas positionné correctement.	Positionnez correctement le rouleau de papier, vérifiez qu'il est droit et n'y a pas de jeu. Voir P.65 "Chargement de papier".
Les copies sont déplacées latéralement.	Le format de l'original ne correspond pas au paramètre dans le tableau des originaux.	Ajustez les guides d'original au format spécifié, puis placez l'original entre les guides. Consultez Informations Copieur/Serveur de documents.
Les copies sont déplacées latéralement.	Le papier n'est pas positionné correctement dans le Bypass.	Vérifiez que les guides de papier du Bypass s'ajustent sur le format du papier. Consultez Informations Copieur/Serveur de documents.
Les copies sont déplacées dans le sens de l'alimentation d'original, ou bien en sens inverse.	Vous avez sélectionné l'Ajustement de la position d'impression ou le mode Ajustement de marge.	Désélectionnez l'Ajustement de la position d'impression ou le mode Ajustement de marge. Consultez Informations Copieur/Serveur de documents.
Les copies sont plus courtes que le format sélectionné ou coupée avant la fin.	Vous avez sélectionné l'Ajustement de la position d'impression ou le mode Ajustement de marge.	Désélectionnez l'Ajustement de la position d'impression ou le mode Ajustement de marge. Consultez Informations Copieur/Serveur de documents.

❖ **Édition**

Problème	Cause	Solution
En mode Doubles Copies, certaines parties de l'image d'origine ne sont pas copiées.	La combinaison original/copie n'est pas correcte.	Sélectionnez A3 <input type="checkbox"/> pour originaux A4 <input type="checkbox"/> .
En mode Effacer Bordure, Effacer intérieur ou Effacer extérieur, certaines parties de l'image de l'original ne sont pas copiées.	Vous avez défini une marge trop large.	Réduisez la largeur de la marge. Vous pouvez l'ajuster de 2 à 99 mm (0,1" - 3,9"). Consultez le Guide de paramétrage général.
En mode Effacer Bordure, Effacer intérieur ou Effacer extérieur, certaines parties de l'image de l'original ne sont pas copiées.	Les originaux ne sont pas numérisés correctement.	Placez les originaux correctement.
Des parties de l'image ne sont pas copiées.	Vous avez sélectionné l'Ajustement de la position d'impression ou le mode Ajustement de marge.	Désélectionnez l'Ajustement de la position d'impression ou le mode Ajustement de marge. Consultez Informations Copieur/Serveur de documents.
Des parties de l'image ne sont pas copiées.	Vous avez mis en place un original de format personnalisé (format spécial).	Saisissez le format de l'original, ou agrandissez la surface à numériser. Consultez Informations Copieur/Serveur de documents.
En mode Répétition d'image, l'image d'origine n'est pas copiée de façon répétée.	Vous avez sélectionné un papier au même format que les originaux, ou vous n'avez pas choisi le rapport de reproduction approprié.	Sélectionnez un papier plus grand que les originaux ou un rapport de reproduction approprié.

 ❖ **Combiner**

Problème	Cause	Solution
Lorsque vous utilisez la fonction Combiner, des parties de l'image ne sont pas copiées.	Vous avez défini un taux de reproduction qui ne correspond pas aux formats de vos originaux et du papier de copie.	Lorsque vous définissez un taux de reproduction à l'aide du mode Sélection Manuelle Papier, assurez-vous que le rapport correspond à vos originaux et au papier de copie. Sélectionnez le rapport de reproduction approprié avant d'utiliser le mode Combiner.
Les copies ne sont pas dans le bon ordre.	Vous avez placé les originaux dans le désordre.	Commencez par la première page à copier.

❖ **Finisseur de pliage.**

Problème	Cause	Solution
Le finisseur de pliage n'est pas reconnu (n'est pas en ligne).	Le finisseur de pliage est hors tension, ou le finisseur de pliage et l'appareil n'ont pas été mis sous tension dans le bon ordre.	Si le finisseur de pliage n'est pas en ligne, désactivez l'interrupteur principal de l'appareil et celui du finisseur de pliage, puis remettez-les sous tension dans l'ordre suivant : le finisseur de pliage d'abord, l'appareil ensuite. Vérifiez que le finisseur de pliage est en ligne.
"Patienter ." s'affiche sur l'écran LCD et l'impression est impossible.	Le finisseur de pliage n'est pas en ligne.	Désactivez l'interrupteur principal de l'appareil et celui du finisseur de pliage, puis remettez-les sous tension dans l'ordre suivant : le finisseur de pliage d'abord, l'appareil ensuite. Vérifiez que le finisseur de pliage est en ligne.
Impossible de spécifier le pliage.	Vous avez sélectionné le papier translucide ou le film.	Le papier translucide et le film ne sont pas disponibles pour le pliage. Ils sortent vers l'empileur de sortie supérieur, mais ne sont pas pliés. Sélectionnez un autre type de papier, puis spécifiez le pliage.

## Problèmes de saturation de la mémoire

Cette section répertorie les causes probables et les solutions possibles des différents problèmes liés à la saturation de la mémoire.

Message	Cause	Solution
Mémoire pleine. nn originaux ont été numérisés.. Appuyer sur [Imprimer] pour copier les originaux numérisés. Ne pas retirer les originaux restants. "n" dans le message remplace un nombre variable.	Le nombre d'originaux numérisés dépasse le nombre de pages qui peuvent être enregistrées dans la mémoire.	Appuyez sur <b>[Impr.]</b> pour copier des originaux numérisés et annuler les données de numérisation. Appuyez sur <b>[Arrêter]</b> pour annuler les données de numérisation et ne pas copier.
Appuyer sur [Continuer] pour numériser et copier les originaux restants.	L'appareil vérifie si les originaux restants doivent être copiés une fois que les originaux numérisés ont été imprimés.	Pour continuer à copier, retirez toutes les copies, puis appuyez sur <b>[Continuer]</b> . Pour arrêter la copie, appuyez sur <b>[Arrêter]</b> .

# 3. Dépannage lors de l'utilisation de la fonction Imprimante

Ce chapitre énumère les causes probables et les solutions possibles en cas de problème au niveau de la fonction imprimante.

## Lorsqu'un message apparaît pendant l'installation du pilote d'impression

Cette section décrit la procédure à suivre si un message apparaît pendant l'installation du pilote de l'imprimante.

Le message numéro 58 ou 34 indique que le pilote de l'imprimante ne peut pas être installé à l'aide de l'exécution automatique. Installez le pilote de l'imprimante à l'aide des fonctions **[Ajout d'imprimante]** ou **[Installation d'imprimante]**.

Le message numéro 58 apparaît si une version plus récente du pilote d'impression est déjà installée.

---

### Windows 95/98/Me, Windows 2000, ou Windows NT 4.0

---

Cette section présente la procédure à suivre sous Windows 95/98/Me, Windows 2000, ou Windows NT 4.0.

**1** Dans le menu **[Départ]**, pointez sur **[Paramètres]**, puis cliquez sur **[Imprimantes]**.

**2** Double-cliquez sur l'icône **[Ajout d'imprimante]**.

**3** Suivez les instructions de l'**[Assistant d'ajout d'imprimante]**.

Si le pilote d'impression est sur un CD-ROM, le pilote d'impression RPCS se trouve soit en `\DRIVERS\RPCS\WIN9X_ME`, soit en `\DRIVERS\RPCS\WIN2K_XP`.

Si le programme d'installation démarre, cliquez sur **[Annuler]** pour le fermer.

**4** Spécifier un port.

Pour la procédure de paramétrage, reportez-vous à la description du port que vous utilisez.

#### Remarque

- Les ports disponibles varient selon votre système d'exploitation Windows et le type d'interface. Pour plus d'informations, consultez les Informations Imprimante.

#### Référence

Informations Imprimante

---

## Windows XP Professionnel, Windows Server 2003

---

Cette section traite de la procédure à suivre sous Windows XP Professionnel ou Windows Server 2003.

**1** Dans le menu **[Départ]** cliquez sur **[Imprimantes et Télécopieurs]**.

**2** Cliquez sur **[Ajouter une imprimante]**.

**3** Suivez les instructions de l'**[Assistant d'ajout d'imprimante]**.

Si le pilote d'impression est sur un CD-ROM, le pilote d'impression RPCS se trouve soit en `\DRIVERS\RPCS\WIN2K_XP`.

Si le programme d'installation démarre, cliquez sur **[Annuler]** pour le fermer.

**4** **Spécifier un port.**

Pour la procédure de paramétrage, consultez la la description du port que vous utilisez.

 **Remarque**

- Les ports disponibles varient selon votre système d'exploitation Windows et le type d'interface. Pour plus d'informations, consultez les Informations Imprimante.

 **Référence**

Informations Imprimante

---

## Windows XP Édition familiale

---

Cette section traite de la procédure à suivre sous Windows XP Édition familiale.

**1** Dans le menu **[Démarrer]**, cliquez **[Panneau de configuration]**.

**2** Cliquez sur **[Imprimantes et autre matériel]**.

**3** Cliquez sur **[Imprimantes et télécopieurs]**.

**4** Cliquez sur **[Ajouter une imprimante]**.

**5** Suivez les instructions de l'**[Assistant d'ajout d'imprimante]**.

Si le pilote d'impression est sur un CD-ROM, le pilote d'impression RPCS se trouve soit en `\DRIVERS\RPCS\WIN2K_XP`.

Si le programme d'installation démarre, cliquez sur **[Annuler]** pour le fermer.

**6** **Spécifier un port.**

Pour la procédure de paramétrage, reportez-vous à la description du port que vous utilisez.

 **Remarque**

- Les ports disponibles varient selon votre système d'exploitation Windows et le type d'interface. Pour plus d'informations, consultez les Informations Imprimante.

 **Référence**

Informations Imprimante

## Si la connexion USB échoue

Cette section explique la marche à suivre pour résoudre un problème lié à une connexion USB.

Problème	Cause	Solution
L'appareil n'est pas reconnu automatiquement.	Le câble USB n'est pas branché correctement.	Déconnectez le câble USB, puis éteignez l'appareil et rallumez-le. Vérifiez que l'appareil est sous tension puis reconnectez le câble USB.
Windows a déjà configuré les paramètres USB.	Vérifiez que l'ordinateur n'a pas identifié l'appareil en tant que périphérique non pris en charge.	Ouvrez le Gestionnaire de périphériques de Windows, puis retirez les périphériques en conflit dans <b>[Contrôleurs Universal Serial Bus]</b> . Les périphériques en conflit sont signalés par un <b>[!]</b> ou un <b>[?]</b> . Faites attention à ne pas retirer par erreur des périphériques dont vous avez besoin. Pour plus d'informations, reportez-vous à l'aide de Windows.  Sous Windows 2000 / XP ou Windows Server 2003, les périphériques présentant des problèmes sont affichés sous <b>[Contrôleur USB]</b> dans la boîte de dialogue <b>[Gestionnaire de périphériques]</b> .
Windows Me et l'appareil ne peuvent pas être connectés.	Vous devez télécharger USB Printing Support pour Windows Me.	Téléchargez USB Printing Support sur le site du fournisseur.  Recherchez le nom du modèle que vous utilisez sur le site Web du fournisseur et téléchargez USB Printing Support.



# Lorsqu'un message apparaît

Cette section énumère les principaux messages qui apparaissent sur l'écran du panneau. Si un message non décrit ici apparaît, suivez ses instructions.

## Remarque

- Avant de couper l'alimentation principale, consultez A propos de cet appareil.

## Référence

A propos de cet appareil

3

## Message d'état

Cette section énumère les messages d'état de l'appareil.

Message	État
Prêt	Il s'agit du message par défaut indiquant que l'appareil est prêt. L'appareil est prêt à être utilisé. Aucune action n'est requise.
Attente...	L'appareil attend les données suivantes à imprimer. Veuillez patienter un instant.
Hors ligne	L'appareil est hors ligne. Pour lancer l'impression, mettez l'appareil en ligne en appuyant sur la touche <b>[En ligne]</b> .
Patienter.	Ce message peut apparaître pendant une seconde ou deux, quand l'appareil est en train de se préparer, de définir les paramètres initiaux ou d'ajouter du toner. Veuillez patienter un instant.
Travail suspendu...	Tous les travaux sont en attente. Veuillez patienter un instant.
Mode Hexadécimal	En mode Hexadécimal, l'appareil reçoit les données au format hexadécimal. Déconnectez l'appareil après l'impression, puis remettez-le sous tension.
Réinitialisation du travail...	L'appareil réinitialise le travail d'impression. Attendez que "Prêt" apparaisse sur le panneau d'affichage.
Modif. des para...	L'appareil est en cours de modification des paramètres. Vous ne pouvez pas utiliser le panneau de commande tant que ce message est affiché. Veuillez patienter un instant.

## Messages d'alerte

Cette section énumère les messages d'alerte de l'appareil.

Message	Cause	Solution
Connexion avec la carte sans fil impossible. Eteindre la machine puis vérifier la carte.	L'unité d'interface IEEE 802.11b n'était pas insérée lorsque l'appareil a été mis sous tension.	Mettez l'appareil hors tension et vérifiez que l'unité d'interface est correctement insérée. Remettez ensuite l'appareil sous tension. Si ce message s'affiche de nouveau, appelez le service clientèle.
Connexion avec la carte sans fil impossible. Eteindre la machine puis vérifier la carte.	L'unité d'interface IEEE 802.11b a été retirée après la mise sous tension de l'appareil.	Mettez l'appareil hors tension et vérifiez que l'unité d'interface est correctement insérée. Remettez ensuite l'appareil sous tension. Si ce message s'affiche de nouveau, appelez le service clientèle.
Problèmes avec la carte sans fil.	Une carte sans fil que l'appareil ne peut pas utiliser a été installée.	Mettez l'appareil hors tension et vérifiez que l'unité d'interface est correctement insérée. Remettez ensuite l'appareil sous tension. Si ce message s'affiche de nouveau, appelez le service clientèle.
Problèmes avec l'interface sans fil.	Il est possible d'accéder à la carte sans fil dans laquelle l'unité d'interface IEEE 802.11b est insérée, mais une erreur a été détectée.	Mettez l'appareil hors tension et vérifiez que l'unité d'interface est correctement insérée. Remettez ensuite l'appareil sous tension. Si ce message s'affiche de nouveau, appelez le service clientèle.
Problème au niveau du disque dur.	Le disque dur a rencontré une erreur.	Mettez l'appareil hors tension, puis sous tension à nouveau. Si le message apparaît de nouveau, contactez le SAV.
Le mot de passe entré n'est pas correct.	Le mot de passe du fichier PDF crypté n'est pas correct.	Saisissez le mot de passe correct.
Une erreur s'est produite.	Une erreur de syntaxe, etc., s'est produite.	Vérifiez que le fichier PDF n'est pas corrompu.
Pb avec USB.	L'interface USB a rencontré une erreur.	Mettez l'appareil hors tension, puis sous tension à nouveau. Si le message apparaît de nouveau, contactez le SAV.
Problème matériel : Ethernet	La carte Ethernet a rencontré une erreur.	Mettez l'appareil hors tension, puis sous tension à nouveau. Si le message apparaît de nouveau, contactez le SAV.

Message	Cause	Solution
Les privilèges d'impression n'ont pas été définis pour ce document.	Vous avez essayé d'imprimer un document sécurisé.	Vous ne pouvez pas imprimer ce document.
Vous ne possédez pas les droits pour utiliser cette fonction.	L'utilisation de cette fonction est restreinte.	Contactez l'administrateur.
Echec de l'authentification.	<ul style="list-style-type: none"> <li>Le nom d'utilisateur de connexion ou le mot de passe saisi est incorrect.</li> <li>L'appareil ne peut pas procéder à l'authentification pour le moment.</li> </ul>	<ul style="list-style-type: none"> <li>Vérifiez votre nom d'utilisateur de connexion et votre mot de passe.</li> <li>Contactez l'administrateur.</li> </ul>
Problème de carte d'interface parallèle.	La carte d'interface parallèle a rencontré une erreur.	Mettez l'appareil hors tension, puis sous tension à nouveau. Si le message apparaît de nouveau, contactez le SAV.
Erreur police imprimante.	Le paramétrage de la police a rencontré une erreur.	Contactez le SAV.
Système fichier plein.	Il n'y a pas assez de place dans le système de fichiers pour imprimer des fichiers PDF.	Effacez du disque dur des fichiers superflus. Sinon, réduisez le nombre de fichiers envoyés à l'appareil.
Dépassement capacité mémoire	La capacité maximum de l'affichage de liste PostScript 3 a été dépassée.	Réduisez la valeur de <b>[Résolution]</b> dans le pilote d'impression. Vous pouvez également sélectionner <b>[Priorité cadre]</b> dans <b>[Utilisation mémoire]</b> sous <b>[Système]</b> . Consultez le Guide de paramétrage général.  Si le message apparaît toujours, réduisez le nombre de fichiers envoyés à l'appareil.

## Vérification du journal des erreurs

Si les fichiers n'ont pas pu être stockés en raison d'erreurs d'impression, identifiez la cause des erreurs en consultant le journal des erreurs dans le panneau de commande.

**1** Appuyez sur la touche **[Imprimante]** pour voir l'écran de l'imprimante.

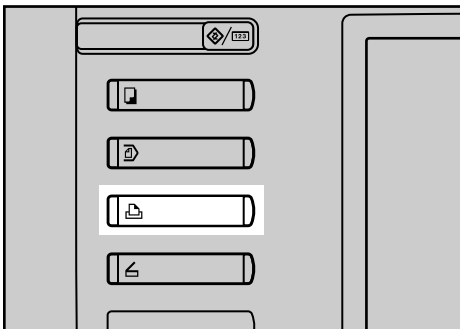

ATK002S

**2** Appuyez sur **[Journal des erreurs]**.

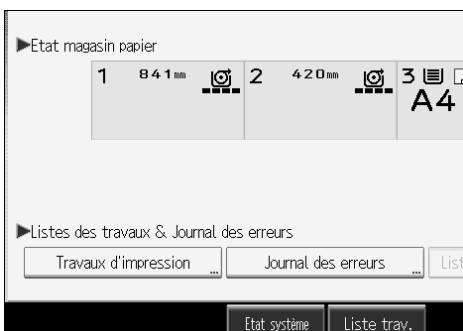

Un journal des erreurs apparaît.

### Remarque

- Les 30 erreurs les plus récentes sont conservées dans le journal des erreurs. Si une nouvelle erreur est ajoutée alors que 30 erreurs sont déjà stockées, l'erreur la plus ancienne est supprimée. Toutefois, si l'erreur la plus ancienne correspond à une impression d'épreuve, une impression sécurisée, une impression suspendue ou une impression stockée, elle n'est pas supprimée. L'erreur est stockée séparément jusqu'à ce que le nombre d'erreurs atteigne 30.
- Vous ne pouvez pas afficher **[Journal des erreurs]** sur l'affichage simplifié.
- Si le commutateur d'alimentation principal est éteint, le journal est supprimé.

# Lorsque vous ne parvenez pas à imprimer

Utilisez les procédures suivantes si l'impression ne démarre pas à partir d'un ordinateur.

Problème	Cause	Solution
L'impression ne démarre pas.	L'alimentation est coupée.	Vérifiez que le cordon d'alimentation est correctement relié à la prise murale et à l'appareil. Mettez l'appareil sous tension.
L'impression ne démarre pas.	L'appareil est défini sur "Hors ligne".	Appuyez sur <b>[En ligne]</b> .
L'impression ne démarre pas.	La cause de l'erreur s'affiche sur l'écran du panneau de commande.	Vérifiez le message d'erreur ou l'état d'avertissement sur le panneau d'affichage et prenez la mesure adéquate. Voir P.35 "Lorsqu'un message apparaît".
L'impression ne démarre pas.	Le câble d'interface n'est pas correctement branché.	Connectez bien le câble d'interface. Consultez le Guide de paramétrage général.
L'impression ne démarre pas.	Le câble d'interface utilisé n'est pas correct.	Le type de câble d'interface à utiliser dépend de l'ordinateur. Veillez à utiliser le câble approprié. Si le câble est endommagé ou usé, remplacez-le. Consultez le Guide de paramétrage général.
L'impression ne démarre pas.	Le câble d'interface a été connecté après la mise sous tension de l'appareil.	Connectez le câble d'interface avant de mettre l'appareil sous tension.
L'impression ne démarre pas.	Si vous utilisez un réseau LAN sans fil étendu, l'échec de l'impression peut s'expliquer par une faiblesse du signal sans fil.	Pour vérifier l'état du signal, appuyez sur <b>[Compteur/Outils utilisateur]</b> , puis sur <b>[Paramètres système]</b> sur le panneau d'affichage. Sous l'onglet <b>[Paramètres interface]</b> , sélectionnez <b>[IEEE 802.11b]</b> , puis appuyez sur <b>[Signal LAN sans fil]</b> . Si la qualité du signal est médiocre, placez l'appareil à un endroit où les ondes radio peuvent passer ou déplacez les objets susceptibles de provoquer des interférences.  (Vous ne pouvez vérifier l'état du signal que lorsque vous utilisez un réseau LAN sans fil en mode infrastructure).
L'impression ne démarre pas.	Si l'appareil fonctionne dans un réseau LAN sans fil étendu, les paramètres SSID sont incorrects.	Sur l'écran LCD de l'appareil, vérifiez que le SSID est correctement défini. Consultez le Guide de paramétrage général.

Problème	Cause	Solution
L'impression ne démarre pas.	Si l'appareil fonctionne dans un réseau LAN sans fil étendu, il est possible que l'adresse MAC du destinataire empêche la communication avec le point d'accès.	Vérifiez les paramètres du point d'accès en mode infrastructure. Selon le point d'accès, l'accès des clients peut être limité par l'adresse MAC. Assurez-vous également qu'il n'existe pas de problème de transmission entre le point d'accès et les clients connectés, ou entre le point d'accès et les clients sans fil.
L'impression ne démarre pas.	Le réseau LAN sans fil étendu n'a pas démarré.	Vérifiez que le voyant orange est allumé et que le voyant vert est allumé ou clignote pendant la transmission.
L'impression ne démarre pas.	Le nom d'utilisateur de connexion saisi, le mot de passe de connexion ou la clé de cryptage du pilote n'est pas valide.	Vérifiez le nom d'utilisateur, le mot de passe et la clé de cryptage du pilote.
L'impression ne démarre pas.	Le cryptage avancé a été défini à l'aide de la fonction de sécurité avancée.	Vérifiez les paramètres de sécurité avancée avec l'administrateur.
Le voyant d'entrée de données ne clignote pas ou ne s'allume pas.	Si le voyant d'entrée de données est éteint ou s'il ne clignote pas même après l'exécution de <b>[Impr.]</b> , l'appareil n'a pas reçu les données.	<ul style="list-style-type: none"> <li>• Si l'appareil est connecté à un ordinateur via un câble, vérifiez si les paramètres du port d'impression de l'ordinateur sont corrects. Voir "Lorsque l'appareil est connecté à l'ordinateur à l'aide du câble d'interface".</li> <li>• S'il est mis en réseau avec un ordinateur, contactez l'administrateur.</li> </ul>
Le voyant d'état de l'imprimante est allumé.	La cause de l'erreur s'affiche sur l'écran du panneau de commande.	Vérifiez le message d'erreur sur le panneau d'affichage et prenez les mesures qui s'imposent. Voir P.35 "Lorsqu'un message apparaît".
"Mise à jour liste de destinataires... Patienter. Destinataire(s) ou nom expéditeur(s) spécifié(s) effacés." apparaît.	La liste des destinations est mise à jour à partir du réseau à l'aide de SmartDeviceMonitor for Admin.	Attendez jusqu'à ce que le message disparaisse. Ne mettez pas l'appareil hors tension tant que ce message s'affiche. Selon le nombre de destinations à mettre à jour, il peut s'écouler un certain laps de temps avant que vous puissiez poursuivre l'opération. Les opérations sont impossibles tant que ce message reste affiché.
<b>[Impr. / Liste/Test]</b> est désactivé.	Une erreur mécanique a pu se produire.	Contactez le SAV. Consultez le Guide de paramétrage général.
L'impression ne démarre pas si vous utilisez un réseau local LAN sans fil étendu en mode Ad-hoc.	Le mode de communication n'est pas défini correctement.	Mettez l'appareil hors tension, puis sous tension à nouveau. Consultez A propos de cet appareil. Ou modifiez les paramètres de <b>[Paramètres système]</b> , <b>[Paramètres interface]</b> et <b>[Réseau]</b> . Consultez le Guide de paramétrage général.

Si l'impression ne démarre pas, contactez votre assistance technique.

### ❖ Lorsque l'appareil est connecté à l'ordinateur à l'aide du câble d'interface

Vous trouverez ci-dessous les modalités de contrôle du port d'impression lorsque le voyant d'entrée de données ne s'allume pas ou ne clignote pas.

Vérifiez si le port d'impression est correctement paramétré. S'il est connecté à l'aide d'une interface parallèle, connectez-le à LPT1 ou LPT2.

Pour Windows 95/98/Me

- ① Cliquez sur le bouton **[Démarrer]**, pointez sur **[Paramètres]**, puis cliquez sur **[Imprimantes]**.
- ② Cliquez sur l'icône de l'appareil. Dans le menu **[Fichier]**, cliquez sur **[Propriétés]**.
- ③ Cliquez sur l'onglet **[Détails]**.
- ④ Dans la liste **[Impressions sur le port suivant :]**, confirmez que le port sélectionné est correct.

Pour Windows 2000 ou Windows NT 4.0

- ① Cliquez sur le bouton **[Démarrer]**, pointez sur **[Paramètres]**, puis cliquez sur **[Imprimantes]**.
- ② Cliquez sur l'icône de l'appareil. Dans le menu **[Fichier]**, cliquez sur **[Propriétés]**.
- ③ Cliquez sur l'onglet **[Ports]**.
- ④ Dans la liste **[Impressions sur le/les port(s) suivant(s) :]**, confirmez que le port sélectionné est correct.

Pour Windows XP Professionnel ou Windows Server 2003

- ① Cliquez sur le bouton **[Démarrer]**, puis cliquez sur **[Imprimantes et télécopieurs]**.
- ② Cliquez sur l'icône de l'appareil. Dans le menu **[Fichier]**, cliquez sur **[Propriétés]**.
- ③ Cliquez sur l'onglet **[Ports]**.
- ④ Dans la liste **[Impressions sur le/les port(s) suivant(s) :]**, confirmez que le port sélectionné est correct.



Pour Windows XP Édition familiale

- ① Cliquez sur le bouton **[Démarrer]**, puis cliquez sur **[Panneau de configuration]**.
- ② Cliquez sur **[Imprimantes et autre matériel]**.
- ③ Cliquez sur **[Imprimantes et télécopieurs]**.
- ④ Cliquez sur l'icône de l'appareil. Dans le menu **[Fichier]**, cliquez sur **[Propriétés]**.
- ⑤ Cliquez sur l'onglet **[Ports]**.
- ⑥ Dans la liste **[Impressions sur le/les port(s) suivant(s) :]**, confirmez que le port sélectionné est correct.

## Autres problèmes d'impression

Cette section explique les causes probables et les solutions possibles aux problèmes qui peuvent se produire lors d'une impression à partir d'un ordinateur.

### ❖ Si l'impression est trouble

Problème	Cause	Solution
L'impression de la page toute entière est altérée.	Lorsque  clignote, cela signifie que le toner est presque épuisé.	Ajoutez du toner. Voir P.72 "Ajout de toner".
L'impression de la page toute entière est altérée.	Le papier est humide.	Utilisez du papier qui a été stocké conformément aux conditions de température et d'humidité recommandées. Consultez A propos de cet appareil.
L'impression de la page toute entière est altérée.	Le papier n'est pas approprié.	Utilisez le papier recommandé. (L'impression sur du papier brut ou traité peut entraîner une image d'impression pâle.) Consultez A propos de cet appareil.
Des parties des images ne sont pas imprimées.	Le papier est humide.	Utilisez du papier qui a été stocké conformément aux conditions de température et d'humidité recommandées. Consultez A propos de cet appareil.
Des lignes de blanc apparaissent.	Lorsque  clignote, cela signifie que le toner est presque épuisé.	Ajoutez du toner. Voir P.72 "Ajout de toner".

### ❖ Quand les paramètres du pilote d'impression sont demandés

Problème	Cause	Solution
L'image imprimée diffère de l'image à l'écran de l'ordinateur.	Avec certaines fonctions, telles que l'agrandissement et la réduction, la mise en page de l'image peut différer de celle affichée sur l'écran de l'ordinateur.	Dans l'application, modifiez la mise en page, la taille des caractères et les paramètres des caractères.
L'image imprimée diffère de l'image à l'écran de l'ordinateur.	Vous avez peut-être sélectionné le remplacement de la police TrueType par des polices de l'appareil pendant l'impression.	Pour imprimer une image identique à celle de l'écran de l'ordinateur, paramétrez l'impression des polices TrueType comme une image. Consultez l'Aide du pilote d'imprimante.



Problème	Cause	Solution
Lorsque vous imprimez des graphismes, la sortie et l'écran sont différents.	Si le pilote d'impression est configuré pour utiliser la commande de graphismes, celle-ci est utilisée pour l'impression.	Pour une impression précise, configurez le pilote d'impression pour une impression sans la commande de graphismes. Consultez l'Aide du pilote d'imprimante.
Des caractères tronqués sont imprimés.	Le langage d'impression n'a peut-être pas été correctement sélectionné.	Paramétrez le langage d'impression approprié.
Les images sont imprimées dans la mauvaise orientation.	L'orientation d'alimentation que vous avez sélectionnée et l'orientation d'alimentation définie dans la configuration des options du pilote d'impression peuvent différer.	Définissez l'orientation de l'alimentation de l'appareil et l'orientation de l'alimentation du pilote d'impression en conséquence. Consultez l'Aide du pilote d'imprimante.
Les images sont tronquées ou de l'excès est imprimé.	Le papier utilisé peut être plus petit que le format du papier défini sur l'application.	Utilisez le même format de papier que celui sélectionné dans l'application. Si vous ne pouvez pas charger du papier du format approprié, utilisez la fonction de réduction pour réduire l'image, puis imprimez. Consultez l'Aide du pilote d'imprimante.
La mise en page n'est pas celle attendue.	Les zones d'impression diffèrent en fonction de l'appareil utilisé. Des informations qui peuvent tenir sur une seule page sur un appareil peuvent ne pas tenir sur une seule page d'un autre appareil.	Définissez le paramètre <b>[Zone d'impression:]</b> dans la boîte de dialogue <b>[Configuration imprimante...]</b> dans l'onglet <b>[Paramètres d'impression]</b> du pilote d'impression RPCS. Consultez l'Aide du pilote d'imprimante.
Le grain des photographies est grossier.	Certaines applications impriment avec une résolution inférieure.	Utilisez les paramètres de l'application pour définir une résolution plus élevée.
Des traits continus s'impriment comme des lignes de tirets.	Les motifs de trame ne coïncident pas.	Configurez les paramètres suivants : changez le paramètre <b>[Type de Trame:]</b> de l'onglet <b>[Réglages de l'image]</b> dans la boîte de dialogue <b>[Modifier para. utilis...]</b> , de l'onglet <b>[Qualité d'impression]</b> dans le pilote d'impression RPCS. Consultez l'Aide du pilote d'imprimante.

Problème	Cause	Solution
Les composants optionnels connectés à l'appareil ne sont pas reconnus si vous utilisez Windows 95 / 98 / Me, Windows 2000 / XP, Windows Server 2003 et Windows NT 4.0.	La communication bidirectionnelle ne fonctionne pas.	Installez des périphériques optionnels dans les Propriétés de l'imprimante. Consultez l'Aide du pilote d'imprimante.
L'Impression combinée ou la Réduction / Agrandissement automatique ne sortent pas telle qu'attendues sous Windows 95 / 98 / Me / 2000 / XP, Windows Server 2003 ou Windows NT 4.0.	L'application ou le pilote d'impression ne sont pas paramétrés correctement.	Veillez à ce que les paramètres de l'orientation et du format du papier correspondent à ceux du pilote d'impression. Si une orientation et un format de papier différents sont définis, sélectionnez les mêmes format et orientation.
Lors de l'impression sur du papier de format spécial sous Windows, l'image apparaît dans une position incorrecte.	Le format papier de format spécial correct n'est pas spécifié dans les paramètres du pilote d'impression.	Pour imprimer sur du papier de format spécial à partir du magasin papier, spécifiez le format papier dans les paramètres du pilote d'impression. Consultez l'Aide du pilote d'imprimante.

### ❖ Quand le papier n'est pas entraîné correctement dans l'appareil

Problème	Cause	Solution
Le papier n'est pas alimenté à partir du magasin sélectionné.	Si vous utilisez un système d'exploitation Windows, les paramètres du pilote d'impression annulent ceux définis à l'aide du panneau d'affichage.	Définissez le magasin d'alimentation à l'aide du pilote d'impression. Consultez l'Aide du pilote d'imprimante.
L'impression est oblique.	Les guides latéraux du magasin de papier prédécoupé ne sont peut-être pas verrouillés.	Vérifiez que les guides latéraux sont verrouillés. Voir P.69 "Modification du format papier".
L'impression est oblique.	Le papier est alimenté de façon oblique.	Chargez correctement le papier. Voir P.65 "Chargement de papier".
Défauts fréquents d'alimentation du papier.	Le nombre de feuilles chargées dans le magasin papier prédécoupé dépasse la capacité de l'appareil.	Charger du papier uniquement jusqu'aux repères de limite supérieure sur les guides latéraux du magasin papier prédécoupé. Voir P.65 "Chargement de papier".

Problème	Cause	Solution
Défauts fréquents d'alimentation du papier.	Le papier est humide.	Utilisez du papier qui a été stocké conformément aux conditions de température et d'humidité recommandées. Consultez A propos de cet appareil.
Défauts fréquents d'alimentation du papier.	Le papier est trop épais ou trop fin.	Utilisez le papier recommandé. Consultez A propos de cet appareil.
Défauts fréquents d'alimentation du papier.	Le papier de copie présente des plis ou a été plié/froissé.	Utilisez le papier recommandé. Utilisez du papier qui a été stocké conformément aux conditions de température et d'humidité recommandées. Consultez A propos de cet appareil.
Défauts fréquents d'alimentation du papier.	Du papier imprimé est utilisé.	Utilisez le papier recommandé. Consultez A propos de cet appareil.
Le papier de copie se froisse.	Le papier est humide.	Utilisez du papier qui a été stocké conformément aux conditions de température et d'humidité recommandées. Consultez A propos de cet appareil.
Le papier de copie se froisse.	Le papier est trop fin.	Utilisez le papier recommandé. Consultez A propos de cet appareil.
Le délai entre l'instruction de lancement de l'impression et l'impression réelle est considérable.	Le temps de traitement dépend du volume de données. Les données à volume élevé, telles que les documents avec de nombreux graphiques, requièrent un temps de traitement plus long.	Si le voyant d'entrée de données clignote, des données ont été reçues par l'imprimante. Attendez un instant.
Le délai entre l'instruction de lancement de l'impression et l'impression réelle est considérable.	L'appareil peut être en "Mode veille".	L'appareil a besoin d'un temps de préchauffage après avoir été en "mode Arrêt/mode Veille". Spécifiez le "Mode Veille" dans <b>[Paramètres système], [Minuterie arrêt automatique]</b> .
Le délai entre l'instruction de lancement de l'impression et l'impression réelle est considérable.	Le paramètre Type de papier a été modifié.	Si le Type de papier a été modifié, il peut y avoir un délai avant le démarrage de l'impression. Attendez un instant.

Problème	Cause	Solution
L'achèvement d'un travail d'impression prend longtemps.	Le temps de traitement dépend du volume de données. Les données à volume élevé, telles que les documents avec de nombreux graphiques, requièrent un temps de traitement plus long.	Attendez un instant. Définir les paramètres suivants sur le pilote d'impression peut permettre de réduire la charge de traitement de l'ordinateur. <ul style="list-style-type: none"> <li>• Sélectionnez <b>[Vitesse]</b> dans <b>[Priorité à l'impression]</b> sur l'onglet <b>[Qualité d'impression]</b> de la boîte de dialogue des préférences d'impression.</li> <li>• De plus, sélectionnez la case <b>[Paramètres utilisateur]</b>, puis cliquez sur <b>[Modifier para. utilis...]</b>. Sélectionnez la valeur la plus faible dans la liste <b>[Résolution:]</b> sur l'onglet <b>[Réglages de l'image]</b> de la boîte de dialogue <b>[Modifier paramètres utilisateur]</b>.</li> </ul> Consultez l'Aide du pilote d'imprimante.
L'achèvement des travaux d'impression prend longtemps.	Si d'un travail d'impression est lourd du point de vue de la quantité de données, il prendra longtemps.	Si le voyant d'entrée de données clignote, des données ont été reçues par l'imprimante. Attendez un instant.

### ❖ Finisseur de pliage.

Problème	Cause	Solution
Impossible de spécifier le pliage.	Le finisseur de pliage n'est pas en ligne.	Si le finisseur de pliage n'est pas en ligne, il n'est pas possible de sélectionner le pliage Désactivez l'interrupteur principal de l'appareil et celui du finisseur de pliage, puis remettez-les sous tension dans l'ordre suivant : le finisseur de pliage d'abord, l'appareil ensuite. Vérifiez que le finisseur de pliage est en ligne.
Impossible de spécifier le pliage.	Le périphérique en option n'est pas configuré correctement sur le pilote d'impression.	Configurez correctement le périphérique en option, à l'aide de <b>[Modifier accessoires...]</b> sur le pilote d'impression. Consultez l'Aide du pilote d'imprimante.
Impossible de spécifier le pliage.	Vous avez sélectionné le papier translucide ou le film.	Le papier translucide et le film ne sont pas disponibles pour le pliage. Ils sortent vers l'empileur de sortie supérieur, mais ne sont pas pliés. Sélectionnez un autre type de papier, puis spécifiez le pliage.
"Patienter." s'affiche sur l'écran LCD et l'impression est impossible.	Le finisseur de pliage n'est pas en ligne.	Désactivez l'interrupteur principal de l'appareil et celui du finisseur de pliage, puis remettez-les sous tension dans l'ordre suivant : le finisseur de pliage d'abord, l'appareil ensuite. Vérifiez que le finisseur de pliage est en ligne.

## ❖ Autres problèmes d'impression

Problème	Cause	Solution
Une instruction d'impression a été émise à partir de l'ordinateur mais l'impression n'a pas démarré.	Une Authentification Utilisateur peut avoir été définie.	<ul style="list-style-type: none"> <li>• Demandez à l'administrateur le code d'utilisateur.</li> <li>• Spécifiez le code d'utilisateur que vous avez confirmé lors de l'impression à partir du pilote d'impression. Sur l'onglet <b>[Configuration imprimante]</b> du pilote d'impression, cliquez <b>[Code utilisateur]</b>, puis saisissez le code d'utilisateur.</li> </ul>
Les fichiers PDF ne s'impriment pas / il est impossible d'exécuter une Impression directe PDF.	Les fichiers PDF sont protégés par mot de passe.	<p>Pour imprimer les fichiers PDF protégés par mot de passe, saisissez le mot de passe dans <b>[Menu PDF]</b> ou sur Web Image Monitor.</p> <ul style="list-style-type: none"> <li>• Pour plus d'informations sur <b>[Menu PDF]</b>, consultez le Guide de paramétrage général.</li> <li>• Pour plus d'informations sur Web Image Monitor, consultez l'aide de Web Image Monitor.</li> </ul>
Les fichiers PDF ne s'impriment pas / il est impossible d'exécuter une Impression directe PDF.	Les fichiers PDF ne peuvent pas être imprimés s'ils sont désactivés pour l'impression dans le paramètre de Sécurité Fichier PDF.	Modifiez le paramètre de Sécurité Fichier PDF.
Les fichiers PDF ne s'impriment pas / il est impossible d'exécuter une Impression directe PDF.	Les fichiers PDF haute compression créés à l'aide de la fonction de numérisation de l'appareil ne peuvent pas être imprimés directement.	<p>Ouvrez l'application utilisée pour créer le PDF, puis imprimez le fichier à l'aide du pilote de l'application.</p> <p>Ré-enregistrez le fichier au format PDF normal (non compressé).</p> <p>Certains types de fichiers PDF haute compression ne sont pas pris en charge. Contactez le SAV pour connaître les types de fichiers pris en charge.</p>
L'Impression directe PDF produit des caractères étranges ou déformés.	Les polices n'ont pas été incorporées.	Incorporez les polices dans le fichier PDF que vous voulez imprimer, puis imprimez.
L'impression par LAN sans fil est lente.	Le nombre de travaux dépasse la capacité de l'appareil.	Réduisez le nombre de travaux.
L'impression par LAN sans fil est lente.	<ul style="list-style-type: none"> <li>• Une erreur de communication a pu se produire.</li> <li>• Les interférences produites par d'autres périphériques LAN peuvent réduire la vitesse de communication.</li> </ul>	<ul style="list-style-type: none"> <li>• Vérifiez s'il y a d'autres périphériques sans fil à proximité de l'appareil.</li> <li>• Éloignez l'appareil des périphériques IEEE 802.11b LAN sans fil.</li> </ul>

Si le problème ne peut pas être résolu, contactez le SAV.



# 4. Dépannage lors de l'utilisation de la fonction Scanner

Ce chapitre contient des informations sur les causes probables et les solutions possibles aux problèmes de la fonction Scanner.

## La numérisation n'est pas conforme aux attentes

Cette section répertorie les causes de résultats de numérisation contraires aux attentes et propose des solutions.

Problème	Cause	Solution
L'image numérisée est sale.	La vitre d'exposition ou le plateau de cylindre est sale.	Nettoyez la vitre d'exposition ou le plateau de cylindre. Voir P.90 "Entretien de votre appareil".
L'image est déformée ou n'est pas dans sa position.	L'original n'a pas été chargé droit.	Placez l'original entre les guides, bien droit. Consultez Informations Scanner.
L'orientation de l'image numérisée n'est pas correcte.	Vous avez placé les originaux selon une orientation incorrecte, soit haut/bas, soit droite/gauche.	Placez l'original dans l'orientation appropriée. Consultez Informations Scanner.
Il ne résulte aucune image de la numérisation.	L'original a été placé en inversant l'avant et l'arrière.	Lorsque l'original est placé directement sur la tablette d'original, le côté à scanner doit être la face vers le bas. Consultez Informations Scanner.
Les images scannées contiennent des espaces blancs.	<ul style="list-style-type: none"><li>• Si vous scannez des originaux à l'aide de fonctions autres que la fonction scanner TWAIN réseau, certains formats de papier et paramètres de résolution peuvent produire des images scannées qui sont plus larges que le format spécifié en raison des marges ajoutées sur les côtés.</li><li>• Si le convertisseur de format de fichier (facultatif) est installé, les marges peuvent devenir plus larges.</li></ul>	La numérisation avec une résolution plus élevée peut réduire les marges.
Il n'est pas possible d'imprimer le journal du scanner.	Le magasin papier est ouvert.	Fermez le magasin papier.
Il n'est pas possible d'imprimer le journal du scanner.	Il y a du papier chargé dans le Bypass, mais un autre magasin papier est spécifié.	Retirez le papier du Bypass.

<b>Problème</b>	<b>Cause</b>	<b>Solution</b>
Il n'est pas possible d'imprimer le journal du scanner.	Le levier de bascule de sortie des originaux est en position de sortie arrière.	Mettez le levier de bascule de sortie des originaux en position de sortie supérieure.
La taille de fichier de l'image comprimée est supérieure à celle de l'image non-comprimée.	Pour les images très détaillées, comme le dessin au trait, la taille de fichier est augmentée par la compression.	Si la grande taille des fichiers pose problème, définissez la Compression sur <b>[OFF]</b> sous la Fonction Scanner.



# Vous ne pouvez pas envoyer de fichiers numérisés

Les sections suivantes expliquent les causes probables et les solutions aux problèmes liés à la Distribution sur le réseau et à l'Envoi d'e-mails.

## Lorsqu'il n'est pas possible d'accéder aux fichiers enregistrés

Cette section énumère les causes probables des problèmes liés à l'accès aux travaux et propose les solutions possibles.

Problème	Cause	Solution
Le fichier enregistré est verrouillé, il n'est pas accessible.	Le fichier est protégé par un mot de passe et il est verrouillé car un mot de passe incorrect a été entré dix fois d'affilée.	Contactez l'administrateur.

4

## Vous ne pouvez pas parcourir le réseau pour envoyer un fichier numérisé

Cette section repertorie les causes probables d'un échec de Navigateur du Réseau ainsi que les solutions possibles.

Problème	Cause	Solution
Le réseau ne peut pas être parcouru lorsque lors de la définition du fichier cible.	Les paramètres suivants de l'appareil ne sont peut-être pas corrects : <ul style="list-style-type: none"> <li>• Adresse IPv4</li> <li>• Masque de sous-réseau</li> </ul>	Vérifiez les paramètres. Consultez le Guide de paramétrage général.

## Lorsqu'il est impossible de lancer le pilote TWAIN

Cette section répertorie les causes probables d'un échec de l'exécution du pilote TWAIN ainsi que les solutions possibles.

Problème	Cause	Solution
La boîte de dialogue des Propriétés du scanner ne peut pas être affichée.	Un cryptage avancé a été défini dans les paramètres de sécurité étendue.	Pour plus d'informations sur les paramètres de sécurité étendue, contactez l'administrateur.

## Lorsqu'il n'est pas possible de modifier les fichiers enregistrés

Cette section répertorie les causes probables d'un échec de l'exécution du pilote TWAIN ainsi que les solutions possibles.

Problème	Cause	Solution
Les fichiers enregistrés ne peuvent pas être supprimés. Les noms des fichiers et les mots de passe ne peuvent pas être modifiés. Les fichiers ne peuvent pas être relivrés.	Des limites ont été établies via la fonction de sécurité étendue.	Contactez l'administrateur.

4

## Lorsqu'il est impossible d'utiliser la fonction Distribution sur le réseau

Cette section énumère les causes probables d'un échec de l'exécution de la fonction Distribution sur le réseau et les solutions.

Problème	Cause	Solution
Impossible d'utiliser la fonction Distribution sur le réseau	Il peut s'agir d'une ancienne version du logiciel de distribution ou le paramètre de sécurité peut être spécifié.	Contactez l'administrateur.
Impossible d'utiliser la fonction Distribution sur le réseau	La fonction de distribution sur le réseau n'est pas correctement paramétrée.	Définissez correctement le paramètre. Consultez le Guide de paramétrage général.

## Les opérations sont impossibles quand des messages apparaissent

Cette section énumère les causes probables des messages et des échecs d'exécution de l'appareil et propose des solutions possibles.

Message	Cause	Solution
Liste dest./param.machin mis à jour. Les destinataires ou les paramètres fonction sélectionnés ont été annulés. Redéfinir les paramètres.	La liste des destinations est mise à jour à partir du réseau à l'aide de SmartDeviceMonitor for Admin. Selon le nombre de destinations à mettre à jour, il peut s'écouler un certain laps de temps avant que vous puissiez poursuivre l'opération. Les opérations sont impossibles tant que ce message reste affiché.	Attendez jusqu'à ce que le message disparaisse. Ne mettez pas l'appareil hors tension tant que ce message s'affiche.

# Lorsqu'un message apparaît

Cette section répertorie les causes probables des messages d'erreur qui peuvent apparaître sur le panneau de commande de l'appareil ainsi que les solutions possibles.

## Quand un message s'affiche sur le panneau de commande

Cette section énumère les causes des messages d'erreur pouvant apparaître sur l'écran du panneau de commande et propose des solutions.

### Important

- Si un message non décrit ici apparaît, suivez ses instructions. Pour plus d'informations sur les modalités de mise hors tension de l'interrupteur d'alimentation principal, consultez A propos de cet appareil.

Message	Cause	Solution
Aucun disque dur n'est disponible pour cette fonction, ou le convertisseur de format fichier n'est pas connecté. Impossible d'utiliser la fonction Scanner.	Pas de disque dur disponible pour cette fonction, ou la Conversion de format de fichier n'est pas connectée.	Contactez le SAV.
Echec de la connexion au serveur LDAP. Vérifier l'état du serveur.	Une erreur réseau s'est produite et la connexion a échoué.	Essayez l'opération à nouveau. Si le message reste affiché, le réseau peut être saturé. Vérifiez les informations des Paramètres système. Consultez le Guide de paramétrage général.
Echec de l'authentification du serveur LDAP. Vérifier les paramètres.	Le nom d'utilisateur et le mot de passe diffèrent de ceux définis pour l'Authentification LDAP.	Paramétrez correctement le nom d'utilisateur et le mot de passe pour l'authentification du serveur LDAP.
Liste de destination mise à jour. Destinataire(s) ou nom expéditeur(s) spécifiés effacés.	Un nom d'expéditeur ou de destinataire défini a été effacé lors de la mise à jour de la liste des destinations dans le serveur de distribution.	Définissez le nom de l'expéditeur ou du destinataire à nouveau.
Echec mise à jour liste de destinataires. Essayer à nouveau ?	Une erreur réseau s'est produite.	Vérifiez si le serveur est connecté.

Message	Cause	Solution
Mise à jour liste de destinataires... Patienter. Destinataire(s) ou nom expéditeur(s) spécifié(s) effacés.	La liste de destinataires à été mise à jour.	Si un nom d'expéditeur ou de destinataire a déjà été sélectionné, sélectionnez-le à nouveau une fois que ce message aura disparu.
Nombre max. de fichiers pouvant être envoyés en même temps dépassé. Réduire le nombre de fichiers sélectionnés.	Le nombre de fichiers a dépassé le nombre maximum possible.	Réduisez le nombre de fichiers puis envoyez-les à nouveau.
Nombre max. de résultats à afficher dépassé. Max. : nnn (Une illustration est placée en n.)	Les résultats de la recherche ont dépassé le nombre maximum de résultats visualisables.	Reprenez la recherche après avoir modifié les critères de recherche.
Vous ne possédez pas les droits pour utiliser cette fonction.	L'appareil n'a pas été configuré pour permettre l'utilisation de cette fonction.	Contactez l'administrateur.
Nombre max. de fichiers en attente dépassé. Recommencer après l'envoi du fichier actuel.	Le nombre maximum de fichiers en attente a été dépassé.	Il y a 100 fichiers dans la file d'attente d'envoi pour les fonctions e-mail, envoi au dossier par numérisation ou livraison. Attendez que les fichiers soient envoyés.
Limite de tps pour rech. serveur LDAP dépassée. Vérifier l'état du serveur.	Une erreur réseau s'est produite et la connexion a échoué.	Essayez l'opération à nouveau. Si le message reste affiché, le réseau peut être saturé. Vérifiez les informations des Paramètres système. Consultez le Guide de paramétrage général.
Certains destinataires dans le groupe sélectionné n'ont pas de privilèges d'accès. Sélectionner uniquement le(s) destinataire(s) privilégié(s) ?	Le groupe défini contient des destinataires pour l'envoi par e-mail et des destinataires par Scan to Folder.	Pour sélectionner des destinataires pour l'envoi par e-mail, appuyez sur <b>[Sélectionner]</b> pour le message affiché sur l'écran d'e-mail. Pour sélectionner un destinataire de Scan to Folder, appuyez sur <b>[Sélectionner]</b> pour le message affiché sur l'écran de numérisation vers le dossier.

Message	Cause	Solution
Impossible de trouver le chemin spécifié. Vérifier les paramètres.	Le nom de l'ordinateur cible ou le nom de dossier cible est invalide.	Vérifiez si le nom de l'ordinateur et le nom de dossier pour la destination sont corrects.
Nbre max. caractères alphanumériques pour chemin d'accès dépassé.	Le nombre maximum de caractères alphanumériques définissables d'un chemin a été dépassé.	Le nombre maximum de caractères pouvant être saisis pour le chemin est 128. Vérifiez le nombre de caractères que vous avez saisis, puis saisissez le chemin à nouveau. Consultez Informations Scanner.
Les fichiers sélectionnés contiennent des fichiers sans privilèges d'accès. Seuls les fichiers avec privilèges seront supprimés.	Vous avez essayé de supprimer des fichiers sans en avoir l'autorisation.	Les fichiers peuvent être supprimés par l'administrateur de fichiers. Pour supprimer un fichier que vous n'avez pas l'autorisation d'effacer, contactez l'administrateur.
Certains fichiers sélectionnés sont en cours d'utilisation. Leur suppression est impossible.	Vous ne pouvez pas supprimer le nom d'un fichier qui a le statut "Attente..." ou qui est en cours de modification avec DeskTopBinder.	Annulez la transmission (statut ("Attente..." effacé) ou le paramètre DeskTopBinder, puis supprimez le fichier.
Impossible annuler envoi des fichiers sélectionnés. Certains fichiers sont en cours d'envoi.	Vous ne pouvez pas annuler un fichier en cours d'envoi.	Vous pouvez uniquement annuler les fichiers en attente d'envoi. Vous ne pouvez pas annuler des fichiers déjà envoyés ou en cours d'envoi, des fichiers envoyés n'ayant pas atteint leur destination ou des fichiers ayant été annulés.
Fichier sélectionné en cours d'utilisation. Impossible de modifier le nom de fichier.	Vous ne pouvez pas modifier le nom d'un fichier dont le statut est "Attente..." ou en cours de modification avec DeskTopBinder.	Annulez la transmission (statut ("Attente..." effacé) ou le paramètre DeskTopBinder, puis changez le nom de fichier.
Fichier sélectionné en cours d'utilisation. Impossible de modifier le mot de passe.	Vous ne pouvez pas modifier le mot de passe d'un fichier dont le statut est "Attente..." ou en cours de modification avec DeskTopBinder.	Annulez la transmission (statut ("Attente..." effacé) ou le paramètre DeskTopBinder, puis supprimez le mot de passe.



Message	Cause	Solution
Fichier sélectionné en cours d'utilisation. Impossible de modifier le nom utilisateur.	Vous ne pouvez pas modifier le nom de l'expéditeur d'un fichier dont le statut est "Attente..." ou en cours de modification avec DeskTopBinder.	Annulez la transmission (statut ("Attente..." effacé) ou le paramètre DeskTopBinder, puis changez le nom d'utilisateur.
Echec de la connexion avec le destinataire. Vérifier l'état et la connexion. Pour vérifier l'état actuel, appuyer sur [Etat fichiers numérisés].	Les paramètres réseau n'ont pas été définis correctement.	<ul style="list-style-type: none"> <li>• Vérifiez les paramètres réseau de l'ordinateur client.</li> <li>• Vérifiez que les composantes telles que le câble LAN sont correctement connectées.</li> <li>• Vérifiez que les paramètres du serveur sont corrects et que le serveur fonctionne correctement.</li> </ul>
L'authentification avec le destinataire a échoué. Vérifier paramètres. Pour vérifier l'état actuel, appuyer sur [Etat fichiers numérisés].	Le nom d'utilisateur ou mot de passe saisi était invalide.	<ul style="list-style-type: none"> <li>• Vérifiez que le nom d'utilisateur et le mot de passe sont corrects.</li> <li>• Vérifiez que l'identifiant et le mot de passe pour le dossier cible sont corrects.</li> <li>• Un mot de passe de 128 caractères ou plus peut ne pas être reconnu.</li> </ul>
Destinataire(s) ou nom d'expéditeur non définis.	Destinataire(s) ou nom d'expéditeur non spécifié.	Envoyez l'e-mail après avoir défini le(s) destinataire(s) ou le nom d'expéditeur.
Aucun destinataire défini.	Les destinataires n'ont pas été spécifiés.	Envoyez l'e-mail après avoir défini le destinataire.
L'expéditeur n'a pas été spécifié.	Le nom de l'expéditeur n'a pas été défini.	Un nom d'expéditeur doit être défini avant l'envoi d'un e-mail. Envoyez l'e-mail après avoir défini le nom de l'expéditeur.
Taille max. e-mail dépassée. Envoi annulé. Vérifier [Taille max. de l'e-mail] dans les paramètres du scanner.	La taille d'e-mail maximum a été dépassée.	<ul style="list-style-type: none"> <li>• Augmentez la taille de <b>[Taille max. de l'e-mail]</b>.</li> <li>• Définissez <b>[Diviser et envoyer e-mail]</b> sur <b>[Oui (par page)]</b> ou <b>[Oui (par taille max.)]</b>.</li> </ul> <p>Consultez le Guide de paramétrage général.</p>
L'envoi de données a échoué. Les données seront renvoyées plus tard.	Une erreur réseau s'est produite et un fichier n'a pas été envoyé correctement.	Attendez la nouvelle tentative d'envoi automatique au terme de l'intervalle configuré. Si l'envoi échoue de nouveau, contactez l'administrateur réseau.

Message	Cause	Solution
Echec de la transmission. Pour vérifier l'état actuel, appuyer sur [Etat fichiers numérisés].	Une erreur réseau s'est produite lors de l'envoi d'un fichier et le fichier n'a pas pu être envoyé correctement.	Essayez l'opération à nouveau. Si le message reste affiché, le réseau peut être saturé. Contactez l'administrateur. Appuyez sur <b>[Etat fich. numérisés]</b> pour afficher les résultats de la transmission, et vérifiez quel est le travail qui n'a pas été envoyé. Consultez Informations Scanner.
Echec de la transmission. Mémoire insuffisante sur le disque dur du destinataire. Pour vérifier l'état actuel, appuyer sur [Etat fichiers numérisés].	La transmission a échoué. Il n'y avait pas assez d'espace libre sur le disque dur du serveur SMTP, du serveur FTP ou de l'ordinateur client destinataire.	Affectez un espace suffisant.
Mémoire tampon saturée. Envoi de données annulé. Essayer plus tard.	Trop de travaux sont en attente, l'envoi a été annulé.	Réessayez l'envoi après l'envoi des travaux en attente.
Nombre max. de pages par fichier dépassé. Enregistrer les pages numérisées sous la forme d'un seul fichier ?	Le fichier enregistré contient trop de pages.	Décidez de l'utilisation des données. Numérisez les pages qui ne l'ont pas encore été et enregistrez les sous la forme d'un nouveau fichier. Consultez Informations Scanner.
Le nombre de fichiers à enregistrer est trop élevé. Supprimer les fichiers superflus.	Trop de fichiers sont en attente de livraison.	Sélectionnez un plus petit nombre de fichiers pour la transmission, ou effacez des fichiers stockés inutiles. Pour plus d'informations sur le nombre de fichiers pouvant être stockés, reportez-vous au manuel Informations Scanner.
Nbre max. de fichiers enregistrés dépassé. Impossible envoyer données car fichier de capture indisponible.	Trop de fichiers sont en attente de livraison.	Sélectionnez un plus petit nombre de fichiers pour la transmission, ou effacez des fichiers stockés inutiles. Pour plus d'informations sur le nombre de fichiers pouvant être stockés, reportez-vous au manuel Informations Scanner.

Message	Cause	Solution
Nbre max. de fichiers pouvant être utilisés en même temps dans le Serveur de Documents dépassé.	Le nombre maximum de fichiers pouvant être enregistrés sur le serveur de documents a été dépassé.	Vérifiez les fichiers enregistrés, puis supprimez les fichiers inutiles. Voir Informations Copieur/Serveur de documents, ou Informations Imprimante.
Le code de protection pour le destinataire saisi est incorrect. Réessayer.	Le code de destination de protection n'a pas été saisi correctement.	Vérifiez que le code de protection est correct, puis saisissez-le à nouveau. Consultez le Guide de paramétrage général.
Le mot de passe entré est incorrect. Recommencer.	Le mot de passe saisi n'est pas correct.	Vérifiez les paramètres d'authentification et saisissez un mot de passe correct.
Nombre maximum de caractères alphanumériques dépassé.	Le nom de caractères alphanumériques maximum saisissable a été dépassé.	Vérifiez le nombre maximum de caractères qui peut être saisi, puis saisissez-le à nouveau. Consultez Informations Scanner.
Echec de l'authentification.	Le nom d'utilisateur et le mot de passe de connexion saisis sont incorrects.	Vérifiez le nom d'utilisateur et le mot de passe de connexion. L'appareil ne peut pas procéder à l'authentification. Contactez un administrateur.
Le chemin saisi est incorrect. Réessayer.	Le format de chemin saisi est incorrect.	Confirmez l'ordinateur de destination et le chemin, puis saisissez-le à nouveau.
Le fichier de capture a dépassé le nbre max. de pages par fich. Impossible d'envoyer les données numérisées.	Le nombre maximum de pages par fichier a été dépassé.	Réduisez le nombre de pages du fichier transmis, puis renvoyez-le. Consultez Informations Scanner.
L'original est en cours de numérisation par une autre fonction. Patienter. <b>[Copieur][Serveur de Doc.]...</b>	L'appareil utilise une autre fonction telle que la copie.	Essayez à nouveau de numériser une fois l'opération avec l'autre fonction achevée.



Message	Cause	Solution
L'original est en cours de numérisation par une autre fonction. Basculer sur cette fonction, puis appuyer sur la touche d'annulation pour arrêter la numérisation ou appuyer sur Départ pour continuer. <b>[Copieur][Serveur de Doc.]...</b>	L'appareil utilise une autre fonction telle que la copie.	Passez à une autre fonction, telle que Copieur, Serveur de document, etc, puis appuyez soit sur <b>[Effacement/Stop]</b> pour annuler la numérisation, soit sur <b>[Départ]</b> pour continuer.
Définir le(s) destinataire(s) et placer les originaux.	Les destinataires n'ont pas été spécifiés.	Définissez le destinataire à nouveau, puis placez l'original.
Définir le destinataire suivant, puis placer l'original.	Le destinataire suivant n'est pas spécifié.	Définissez le destinataire suivant, puis placez l'original.
L'adresse e-mail entrée est erronée. Saisir adresse à nouveau.	L'adresse e-mail saisie est incorrecte.	Vérifiez que l'adresse e-mail est correcte, puis saisissez-la à nouveau.
Mémoire saturée. Appuyer sur [Transmettre] pour envoyer les données actuellement numérisées ou appuyer sur [Annuler] pour les supprimer.	Seules certaines pages ont pu être numérisées en raison du faible espace disque dur pour la livraison ou l'envoi par e-mail avec enregistrement dans le serveur de documents.	Décidez de l'utilisation des données.
La mémoire est pleine. Numérisation impossible. Les données numérisées vont être effacées.	La première page n'a pas pu être numérisée par manque d'espace sur le disque dur.	Essayez l'une des mesures suivantes : <ul style="list-style-type: none"> <li>• Attendez un peu, puis retentez l'opération de numérisation.</li> <li>• Réduisez la zone de numérisation ou la résolution de la numérisation. Consultez Informations Scanner.</li> <li>• Effacez les fichiers stockés inutiles. Consultez Informations Scanner.</li> </ul>

Message	Cause	Solution
Mémoire pleine. Enregistrer fichier numérisé ?	Seules certaines pages ont pu être numérisées en raison du faible espace disque dur pour stocker dans le Serveur de documents.	Décidez de l'utilisation des données.
Pas de papier. Charger papier d'un des formats suivants puis A3  , B4  , A4  ...	Aucun papier placé dans magasin papier spécifié.	Chargez du papier aux formats indiqués dans le message.
Capacité max. données dépassée. Réglez l'Orientat° original sur "R", puis appuyez de nouveau sur Départ.	L'original numérisé était d'un format trop grand, ou bien orientation n'était pas correcte.	Définissez à nouveau le format et la résolution de la numérisation. Notez qu'il peut s'avérer impossible de numériser des originaux très larges avec une résolution élevée.  Si vous remplacez l'original avec une autre orientation, l'appareil pourrait être en mesure de le numériser.  Consultez Informations Scanner.
Capacité max. données dépassée. Vérif. résolut° numérisat° puis app. sur Départ à nouveau.	Les données numérisées dépassent la capacité de données maximum.	Définissez à nouveau le format et la résolution de la numérisation. Notez qu'il peut s'avérer impossible de numériser des originaux très larges avec une résolution élevée. Consultez Informations Scanner.
Capacité max. de pages par fichier dépassé. Appuyer sur [Transmettre] pour envoyer les données numérisées, ou appuyer sur [Annuler] pour les effacer.	Le nombre de pages numérisées dépasse la capacité de pages maximum.	Sélectionnez si les données doivent être envoyées.
Impossible afficher aperçu de cette page.	Le format de l'image que vous voulez visualiser est supérieur au A2.	Il n'y a pas d'aperçu pour les images d'un format supérieur au A2.  Sélectionnez une image au format A2 ou plus petite, ou recommencez la numérisation au format A2 ou inférieur.

## Référence

A propos de cet appareil

## Quand un message s'affiche sur l'ordinateur client

Cette section répertorie les causes probables des principaux messages d'erreur affichés sur l'ordinateur client (si vous utilisez le pilote TWAIN) ainsi que les solutions possibles.

### Important

- Si un message non décrit ici apparaît, suivez ses instructions. Pour plus d'informations sur les modalités de mise hors tension de l'interrupteur d'alimentation principal, consultez A propos de cet appareil.

Message	Cause	Solution
Un incident papier s'est produit.	Un incident papier s'est produit.	Retirez les originaux coincés et placez-les à nouveau. Vérifiez si les originaux sont appropriés pour être numérisés par l'appareil.
La zone de numérisation ne correspond pas à l'original.	La zone spécifiée pour la numérisation est différente de la zone réellement numérisée de l'original.	Vérifiez l'emplacement de l'original.
La position de départ de la numérisation ne correspond pas à l'original.	La zone spécifiée pour la numérisation est différente de la zone réellement numérisée de l'original.	Vérifiez l'emplacement de l'original.
Délai de mise en veille atteint.	Pas d'original chargé dans le délai spécifié.	Chargez un original dans le délai spécifié sous <b>[Délai de mise en veille]</b> .
Appeler le S.A.V.	Une erreur irréparable s'est produite dans l'appareil.	Contactez le SAV.
La fonction scanner n'est pas disponible sur le périphérique spécifié.	La fonction scanner TWAIN ne peut pas être utilisée sur cet appareil.	Contactez le SAV.

Message	Cause	Solution
Scanner non disponible. Vérifier le branchement du scanner.	<ul style="list-style-type: none"> <li>L'interrupteur d'alimentation principal de l'appareil est sur Arrêt.</li> <li>L'appareil n'est pas correctement connecté au réseau.</li> </ul>	<ul style="list-style-type: none"> <li>Mettez l'interrupteur d'alimentation principal sur "Oui".</li> <li>Vérifiez si l'appareil n'est pas correctement connecté au réseau.</li> <li>Désactivez la fonction pare-feu personnel de l'ordinateur client.</li> <li>Utilisez une application telle que telnet pour vous assurer que SNMPv1 ou SNMPv2 est défini comme le protocole de l'appareil. Consultez le Guide de paramétrage général et le Manuel réseau.</li> </ul>
Impossible de trouver le scanner. Vérifier l'alimentation du scanner.	L'interrupteur d'alimentation principal de l'appareil est sur Arrêt.	Vérifiez que le cordon d'alimentation est correctement relié à la prise murale et à l'appareil. Mettez l'interrupteur d'alimentation principal sur "Oui".
Une erreur s'est produite au niveau du scanner. La numérisation va être annulée.	Les critères de numérisation définis dans l'application ont dépassé la plage des paramètres de l'appareil.	Vérifiez si les paramètres de numérisation effectués avec l'application dépassent la plage des paramètres de l'appareil.
Erreur fatale sur le scanner.	Une erreur irréparable s'est produite dans l'appareil.	Une erreur irréparable s'est produite dans l'appareil. Contactez le SAV.
Le scanner n'est pas prêt. Vérifier le scanner et les options.	Le cache de l'original est ouvert.	Vérifiez que le cache de l'original est fermé.
Mémoire insuffisante. Réduire la zone de numérisation.	La mémoire du scanner est insuffisante.	<ul style="list-style-type: none"> <li>Réinitialisez le format de numérisation.</li> <li>Diminuez la résolution.</li> <li>Utilisez sans compression. Consultez l'Aide du pilote TWAIN.</li> </ul> <p>La cause suivante peut être à l'origine du problème.</p> <ul style="list-style-type: none"> <li>Le tableau "Relation entre la résolution et le tableau des zones de numérisation" dans l'Aide pour une numérisation en demi-ton ne s'applique pas toujours. La numérisation ne peut pas être exécutée si des valeurs importantes sont définies pour la luminosité lorsque vous utilisez une résolution en demi-ton ou une résolution élevée.</li> </ul>

Message	Cause	Solution
Une erreur s'est produite au niveau du scanner	Le pilote a rencontré une erreur.	<ul style="list-style-type: none"> <li>• Vérifiez si le câble réseau est correctement connecté à l'ordinateur client.</li> <li>• Vérifiez si la carte Ethernet de l'ordinateur client est correctement reconnue par Windows.</li> <li>• Vérifiez si l'ordinateur client peut utiliser le protocole TCP/IP.</li> </ul>
Le scanner est utilisé par une autre fonction.	Une fonction de l'appareil autre que la fonction scanner est utilisée, la fonction copieur par exemple.	Attendez un instant, puis connectez-vous à nouveau.
Mémoire insuffisante. Réduire la résolution, le format original ou la zone de numérisation.	L'ordinateur n'a pas assez de mémoire.	Diminuez la résolution ou la surface à numériser. Autrement, fermez toutes les autres applications actives puis réessayez de numériser.
Aucun code utilisateur n'est enregistré. Consulter l'administrateur système.	L'accès est limité par des codes utilisateur.	Contactez l'administrateur de l'appareil.
Le nom de connexion utilisateur, le mot de passe de connexion ou la clé de cryptage du pilote est incorrecte.	Le nom d'utilisateur, le mot de passe ou la clé de cryptage du pilote était invalide.	<ul style="list-style-type: none"> <li>• Vérifiez le nom d'utilisateur, le mot de passe et la clé de cryptage du pilote.</li> <li>• La permission d'utiliser cette fonction n'a pas été accordée. Contactez l'administrateur.</li> </ul>



## Référence

A propos de cet appareil



# 5. Ajout de papier et toner

Ce chapitre contient des informations sur les procédures de dépannage applicables à toutes les fonctions de l'appareil.

## Chargement de papier

Cette section contient des informations sur la procédure de rechargement de papier.

### ⚠ ATTENTION :

- Lorsque vous remplacez le rouleau de papier ou éliminez un incident papier, faites attention et suivez soigneusement les instructions. Autrement, vous risqueriez de vous blesser sur la lame qui se trouve à l'intérieur.

### ⚠ ATTENTION :

- L'unité de fusion peut être très chaude. Lors du retrait de feuilles coincées, veillez à ne pas toucher l'unité de fusion.

### ⚠ ATTENTION :

- Lorsque vous remplacez ou chargez un rouleau de papier, ne posez pas le rouleau de papier sur le dessus du magasin. Le magasin peut tomber et causer des blessures.
- Tenez le rouleau de papier à l'horizontale avec les deux mains. Si vous saisissez le support du papier et que vous tenez le rouleau de papier à la verticale, le rouleau peut tomber et causer une blessure.

### ⚠ ATTENTION :

- Lorsque vous remplacez ou chargez un rouleau de papier, ou lorsque vous éliminez un incident papier, attirez le papier hors du magasin papier prédécoupé doucement et avec les deux mains. Ne tirez pas sur le papier prédécoupé d'une seule main. L'arrière du magasin de papier prédécoupé peut tomber et causer des blessures.

### ⚠ Important

- ❑ Lorsque vous sortez un rouleau de papier, levez les deux supports de papier de part et d'autre du rouleau de papier avant de le retirer. Ne soulevez pas seulement un côté. L'appareil risque d'être endommagé.

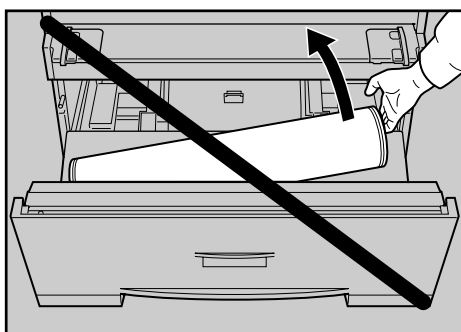

ATJ012S

 **Remarque**

- Si le support d'originaux (en option) est installé, enlevez-le avant de retirer le magasin rouleau papier ou le magasin papier prédécoupé.
- Pour plus d'informations sur l'orientation et le type de papier qui peut être chargé dans le magasin rouleau papier ou le magasin papier prédécoupé, voir À propos de cet appareil.
- Pour plus d'information sur la procédure modification du format papier dans le magasin rouleau papier ou le magasin papier prédécoupé, voir "Modification du format papier".
- Pour charger du papier dans le Bypass, reportez-vous à Informations Copieur/Serveur de documents.

 **Référence**

P.69 "Modification du format papier"

A propos de cet appareil

Informations Copieur/Serveur de documents



## Chargement du rouleau de papier

La section ci-dessous explique comment charger le rouleau de papier.

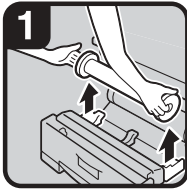

- Ouvrez le magasin du rouleau de papier. Saisissez les deux côtés du rouleau de papier vide et sortez-le.

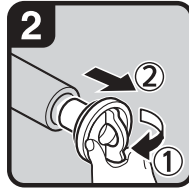

- Relevez le levier vert sur le support de papier (①). Enlevez le support de papier de la bague vide du rouleau de papier (②).

### Remarque

- Retirez les deux côtés du support de papier.

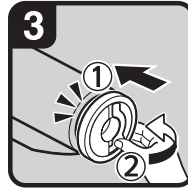

- Placez le support de papier dans le rouleau de papier neuf (①). Abaissez le levier (②)

### Remarque

- Enfoncez bien le support de papier jusqu'à ce qu'il s'arrête.
- Placez les deux côtés du support de papier.

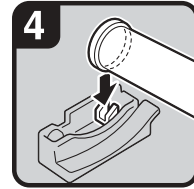

- Tenez les deux côtés du support de papier. Placez dans le support de rouleau.

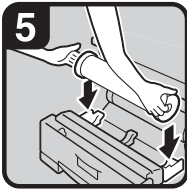

- Placez le rouleau de papier

### Remarque

- Le bord du rouleau de papier devrait être au fond.

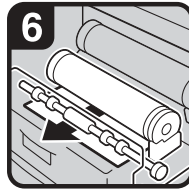

- Passez le bord du rouleau de papier sous la partie en caoutchouc du rouleau.

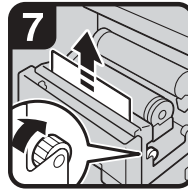

- Faites tourner le bouton de l'alimentation papier dans le sens de la flèche jusqu'à ce que le bord du papier sorte.

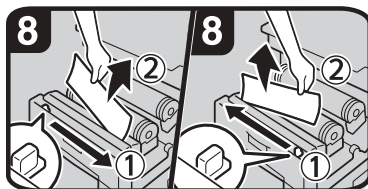

- Tranchez le papier du rouleau en glissant le bouton de la lame soit de gauche à droite, soit de droite à gauche (①). Enlevez la partie coupée (②).

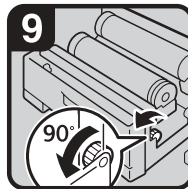

- Tournez le bouton de l'alimentation papier en avant sur 90 degrés.

### Remarque

- Pour avoir la certitude qu'il n'y a pas des restes coupés à l'intérieur, tournez le bouton de l'alimentation papier en avant sur 90 degrés.
- Fermez le magasin du rouleau de papier.

FR ATK003S

### Remarque

- ❑ Si vous utilisez la fonction imprimante, renseignez le volume de papier une fois que vous avez chargé le rouleau de papier. Consultez le Guide de paramétrage général.
- ❑ Lors d'un changement de format de papier ou de type de papier, définissez le format papier ou le type de papier sous Format papier. Consultez le Guide de para-

métrage général.

## Référence

Guide de paramétrage général

# Chargement de papier prédécoupé

La section ci-dessous explique comment charger du papier prédécoupé.

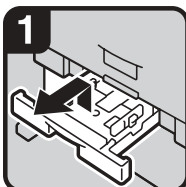

• Retirez le magasin de papier prédécoupé en le soulevant et en l'attirant vers l'extérieur.

### Remarque

• Attention à charger du papier quand il n'est resté plus dans le magasin.

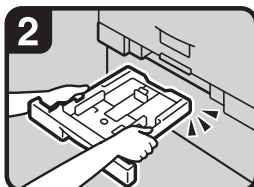

• Saisissez les deux côtés et soulevez l'avant du magasin, puis retirez-le.

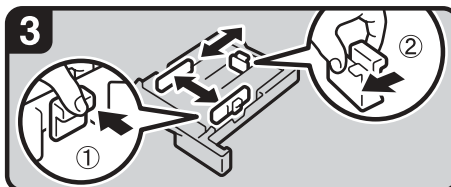

• Tout en appuyant sur le levier, ouvrez le guide latéral (①).

### Remarque

• Quand vous changez le format papier, ajustez le guide arrière au format de papier tout en appuyant sur le levier (②).

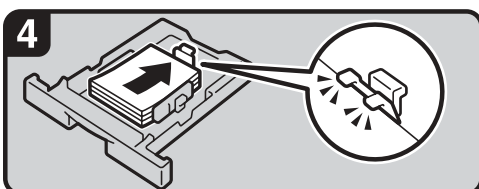

• Chargez le papier face à imprimer orientée vers le bas.

### Remarque

• Chargez du papier jusqu'aux repères de limite sur le guide de papier.  
• Tout en appuyant sur le levier, ajustez le guide latéral au format de papier.

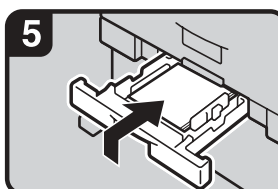

• Enfoncez le magasin de papier prédécoupé en le soulevant et poussant doucement vers l'intérieur de l'appareil jusqu'à ce qu'il s'arrête.

### Remarque

• Si vous poussez trop fort sur le magasin de papier prédécoupé, le guide du magasin peut être dérangé.

FR ATK004S

## Remarque

- Déramez le papier avant le chargement.
- Lissez le papier courbé ou froissé, avant le chargement.
- Si vous passez à un papier d'un format supérieur au A3, déployez les guides latéraux arrière. Voir "Modification du format papier du magasin papier prédécoupé".

## Référence

P.71 "Modification du format papier du magasin papier prédécoupé"

# Modification du format papier

Cette section traite de la procédure de modification de format.

Les procédures pour la modification du format papier diffèrent suivant le magasin. Veuillez à suivre la procédure appropriée avant de commencer.

## Remarque

- Sélectionnez le format papier à l'aide des Paramètres système. Dans le cas contraire, un incident papier risque de se produire. Consultez le Guide de paramétrage général.
- Pour plus d'informations sur les types et formats papier, voir À propos de cet appareil.

## Référence

A propos de cet appareil  
Guide de paramétrage général

5

## Modification du format papier du magasin rouleau papier

La section ci-dessous traite de la marche à suivre pour changer un format dans le magasin rouleau papier.

### Dépose du support de rouleau

La section ci-dessous explique comment déposer le support du rouleau de papier.

## Important

- Suivez toujours les instructions ci-dessous quand vous ajustez le support de rouleau. Ne forcez pas le support de rouleau, ni en tirant ni en poussant. Il risque d'être endommagé.

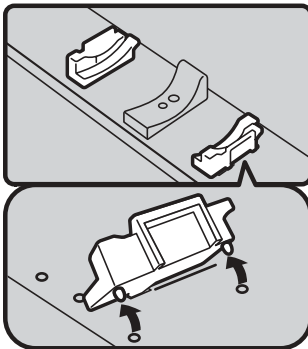

- Poussez le support de rouleau vers l'intérieur, puis attirez-le vers l'extérieur.

#### Remarque

- Le support de rouleau est fixé avec des aimants et un crochet.

FR ATK005S

## Mise en place du support de rouleau

La section ci-dessous explique comment mettre en place le support du rouleau de papier.

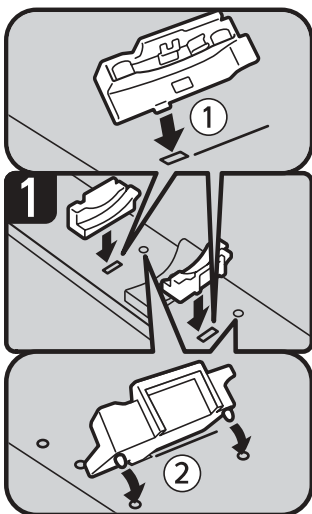

• Fixe le crochet du support de rouleau dans le trou (①).

• Crochet à l'extérieur, et fixer le crochet dans le trou (②).

### Remarque

• Assurez-vous que les crochets sont bien fixés dans les trous.

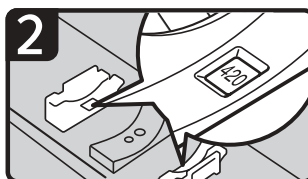

• Vérifiez le format papier dans les fenêtres à l'intérieur du support de rouleau.

### Remarque

• Faites le même réglage du côté gauche et du côté droit.

FR ATK006S

5

### Remarque

- Pour les procédures de chargement du papier, voir "Chargement papier".
- Vérifiez la largeur du papier au moyen de la graduation du magasin de rouleau de papier.

### Référence

P.65 "Chargement de papier"

## Modification du format papier du magasin papier prédécoupé

La section ci-dessous traite de la marche à suivre pour changer un format dans le magasin papier prédécoupé.

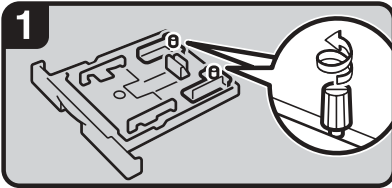

- Desserrez les vis à gauche et à droite sur les guides latéraux arrière en tournant en sens contraire des aiguilles d'une montre.

### Remarque

- Retirez le papier, s'il est chargé.

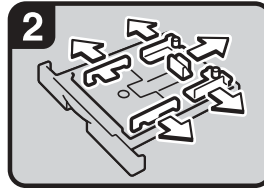

- Tout en appuyant sur le levier, ouvrez les guides latéraux, le guide arrière et les guides latéraux arrière.

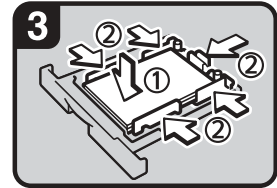



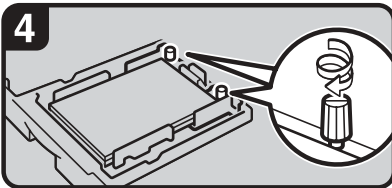



- Chargez le papier face à imprimer orientée vers le bas (①).
- Tout en appuyant sur le levier, ajustez les guides latéraux, le guide arrière et les guides latéraux arrière au format de papier (②).



- Serrez les vis à gauche et à droite sur les guides latéraux arrière.

FR ATY007S

### Remarque

- Cette procédure est nécessaire pour charger les formats A3 , B4 , 11" × 17" , ou 12" × 18" .
- Pour charger les formats A4 , 8<sup>1</sup>/<sub>2</sub>" × 11" , voir "Chargement de papier prédécoupé".
- Lors d'un changement de format papier ou de type de papier, définissez le format papier ou le type de papier sous Format papier. Consultez le Guide de paramétrage général.
- Déramez le papier avant le chargement.
- Lissez le papier courbé ou froissé, avant le chargement.

### Référence

P.68 "Chargement de papier prédécoupé"  
Guide de paramétrage général

## Ajout de toner

Cette section traite de la marche à suivre pour ajouter et stocker du toner.

### **⚠ AVERTISSEMENT :**

- ***N'incinerez pas le toner usagé ou les cartouches de toner. La poussière de toner peut s'enflammer en contact d'une source d'ignition. Jetez les cartouches de toner usagé dans le respect de la réglementation locale en vigueur.***

### **⚠ ATTENTION :**

- *Conservez le toner (utilisé ou non utilisé) ou les cartouches de toner hors de portée des enfants.*

### **⚠ ATTENTION :**

- *En cas d'inhalation de toner ou de toner usagé, gargarisez avec beaucoup de l'eau et déplacez-vous jusqu'à un endroit où vous pouvez respirer de l'air frais. Consultez éventuellement un médecin.*

### **⚠ ATTENTION :**

- *Si le toner ou le toner usagé entre en contact avec les yeux, rincez immédiatement abondamment à l'eau. Consultez éventuellement un médecin.*

### **⚠ ATTENTION :**

- *Si le toner ou le toner usagé entre en contact avec les yeux, rincez immédiatement abondamment à l'eau. Consultez éventuellement un médecin.*

### **⚠ ATTENTION :**

- *Évitez que du toner se dépose sur la peau ou les vêtements lorsque vous le remplacez ou éliminez un bouchage. En cas de contact du toner avec la peau, lavez abondamment avec de l'eau et du savon.*
- *Si du toner se dépose sur les vêtements, lavez-les à l'eau froide. L'eau chaude provoquerait l'incrustation du toner dans le tissu et empêcherait l'élimination des taches.*

### **⚠ ATTENTION :**

- *Ne tentez pas d'ouvrir les cartouches de toner en forçant. Du toner pourrait se répandre, tacher vos vêtements et vos mains et des ingestions accidentelles de toner pourrait se produire.*

### Important

- Toute utilisation d'un type de toner autre que le type recommandé risque d'entraîner une panne.
- Ne mettez pas l'interrupteur de fonctionnement en position d'arrêt lorsque vous ajoutez du toner. Vous risqueriez d'effacer les paramètres.
- Ajoutez toujours du toner lorsque l'appareil vous y invite.
- Lorsque le message "Ajouter du toner" s'affiche à l'écran, remplacez la cartouche de toner concernée.
- Stockez les cartouches de toner dans un endroit frais, sec à l'abri des rayons directs du soleil.
- Stockez-le sur une surface plane.

### Remarque

- Vous pouvez consulter le nom du toner requis et la procédure de remplacement dans l'écran "Ajouter du toner".
- Appuyez sur **[Etat système]** pour connaître le numéro à utiliser pour commander des fournitures. Voir "Vérification de l'état de l'appareil et paramètres".

### Référence

P.5 "Vérification de l'état de l'appareil et paramètres"

## Insertion du toner

La section ci-dessous traite de la marche à suivre pour remplacer du toner.

### ⚠ Important

- ❑ Ne secouez pas la cartouche retirée. Du toner résiduel pourrait se répandre.

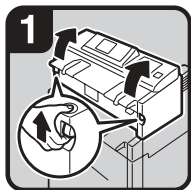

- Soulevez les deux leviers d'ouverture principaux, et ouvrez l'unité principale vers le haut.

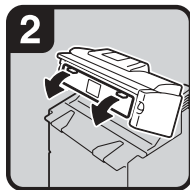

- Ouvrez le capot avant de l'unité principale.

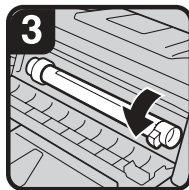

- Saisissez la cartouche de toner par le bord droit, et roulez dans le sens de la flèche.



- Saisissez la cartouche de toner par le bord, à l'avant, à gauche, et sortez-la de l'appareil.

5



- Sortez la cartouche de toner neuve (①), et secouez-la doucement cinq ou six fois (②).

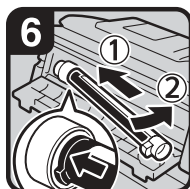

- Introduisez la cartouche de toner neuve dans le support de toner, à gauche (①). Introduisez la cartouche de toner neuve dans le bon sens, selon la flèche (②).

#### Remarque

- Ne retournez pas la cartouche avant d'avoir enlevé l'adhésif (étape suivante).

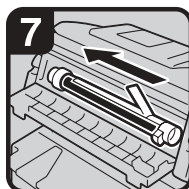

- Enlevez doucement l'adhésif de la cartouche de toner.

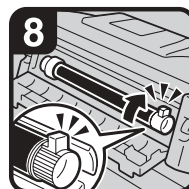

- Pivotez la cartouche de toner neuve dans le sens de la flèche, jusqu'à ce qu'elle s'arrête.
- Fermez le capot avant de l'unité principale et l'unité principale.

### ✎ Remarque

- ❑ La cartouche de toner usagé fait un bruit quand du toner y est ajouté. Ce bruit n'est pas un signe de mauvais fonctionnement.

FR ATK008S



---

## Envoi de documents numérisés lorsque les cartouches de toner sont vides

---

Lorsque l'appareil est à cours de toner, le voyant correspondant s'allume. Même s'il ne reste plus de toner, vous pouvez envoyer des documents numérisés.

**1** Vérifiez que l'appareil est en mode Scanner.

**2** Appuyez sur [Sortie], puis exécutez l'opération de transmission.

Le message d'erreur disparaît.

 **Remarque**

- Si l'écran de scanner ne s'affiche pas à l'étape **1**, appuyez sur la touche [Scanner].

---

## Toner usagé

---

Le toner ne peut pas être réutilisé.

Apportez le conteneur de toner usagé à votre représentant commercial ou à votre SAV pour son retraitement via notre dispositif de recyclage. Si vous le jetez via votre centre de traitement des déchets local, il doit être considéré comme un déchet de matière plastique commun.



# 6. Résolution des incidents papier

Ce chapitre traite de la procédure à suivre en cas d'incidents de papier ou d'originaux (coincés à l'intérieur de l'appareil).

## Résolution des incidents papier

### **ATTENTION :**

- *L'unité de fusion peut être très chaude. Lors du retrait de feuilles coincées, veillez à ne pas toucher l'unité de fusion.*

### **ATTENTION :**

- *Lorsque vous remplacez le rouleau de papier ou éliminez un incident papier, faites attention et suivez soigneusement les instructions. Autrement, vous risqueriez de vous blesser sur la lame qui se trouve à l'intérieur.*

### **ATTENTION :**

- *Lorsque vous remplacez ou chargez un rouleau de papier, ou lorsque vous éliminez un incident papier, attirez le papier hors du magasin de papier prédécoupé doucement et avec les deux mains. Ne tirez pas sur le papier prédécoupé d'une seule main. L'arrière du magasin papier prédécoupé peut tomber et causer des blessures.*

### **ATTENTION :**

- *N'approchez pas les mains de zone de sortie de papier ni de l'intérieur du finisseur de pliage. Vous risqueriez de vous coincer les mains.*

### **Important**

- Ne mettez pas l'interrupteur de fonctionnement en position arrêt pendant la résolution des bourrages papier. Vous risqueriez d'effacer les paramètres.
- Pour éviter les bourrages papier, ne laissez pas de morceaux de papier déchirés dans l'appareil.
- Contactez votre assistance technique si des incidents papier surviennent régulièrement.

### **Remarque**

- Pour plus d'informations sur le repérage et la résolution des incidents papier, reportez-vous aux sections "Repérage des incidents papier" ou "Résolution des incidents papier".
- Sur le cache d'original, sur le capot de sortie du papier, ou dans le magasin de rouleau de papier, il y a une étiquette expliquant comment retirer le papier coincé.

### **Référence**

P.78 "Repérage des incidents papier"

P.79 "Résolution des incidents papier"

## Repérage des incidents papier

En cas d'incident papier, retirez le papier ou l'original coincé en suivant les procédures indiquées sur les diagrammes sur le cache d'original, sur le capot de la sortie papier, ou dans le magasin rouleau papier.

L'incident se situe à l'endroit correspondant à la lettre affichée sur le panneau de commande.

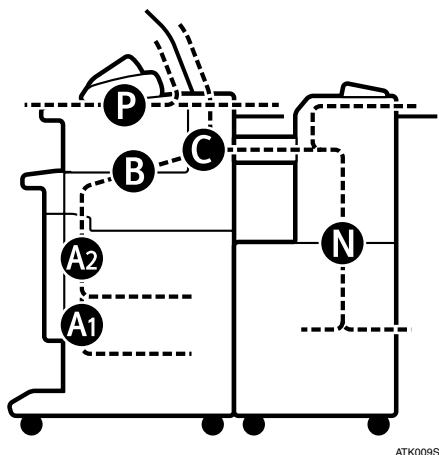

ATK009S

6

- 1 Appuyez sur la touche correspondant à la section dans laquelle vous voulez retirer du papier.

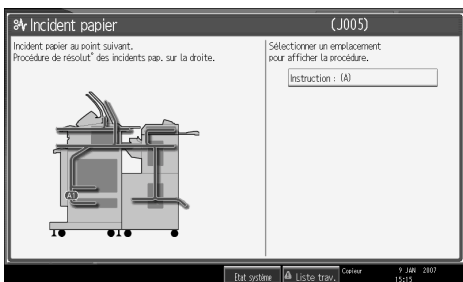

- 2 Après chaque étape, appuyez sur [Suiv.]. Pour revenir à l'étape précédent, appuyez sur [Retour].

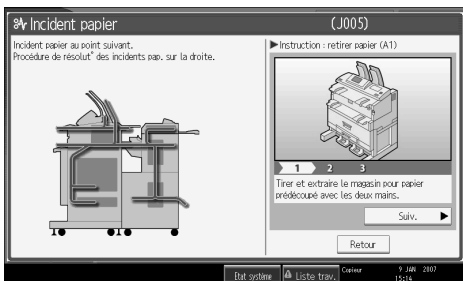

### 3 Lorsque tout le papier coincé est enlevé, restaurez l'état d'origine de l'appareil.

#### Remarque

- Plusieurs incidents papier peuvent être indiqués. Lorsque ceci se produit, contrôlez toutes les zones indiquées.

## Résolution des incidents papier

La section ci-dessous traite de la procédure de la résolution des incidents papier.

### Important

- Les pièces internes de l'appareil peuvent être très chaudes, Attendez que l'unité de fusion refroidisse avant d'enlever du papier coincé dans l'unité.
- Lorsque vous devez décoincer du papier dans la section de fusion, touchez uniquement les parties spécifiquement désignées dans le manuel.
- Ne déposez pas l'unité de fusion. Vous risquez de diminuer la qualité de l'impression.

#### Remarque

- Sur le cache d'original, sur le capot de sortie du papier, ou dans le magasin rouleau papier, il y a une étiquette expliquant comment retirer le papier coincé.
- Si une instruction spécifique apparaît à droite de l'écran, suivez-la.
- Vous pouvez également suivre la procédure décrite dans **[Etat système]** pour retirer le papier coincé.

6

### Quand A1 est allumé

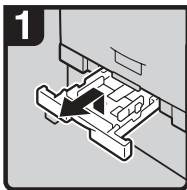

- Retirez le magasin de papier prédécoupé en le soulevant et en l'attirant vers l'extérieur.

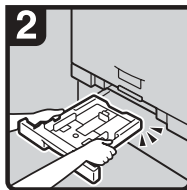

- Saisissez les deux côtés de l'avant du magasin, soulevez, et retirez.

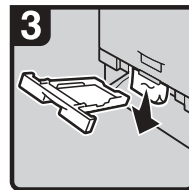

- Retirez le papier coincé.
- Remarque**
- Si vous tirez trop fort sur le papier coincé, il risque de se déchirer et il restera des brisbes dans l'appareil.

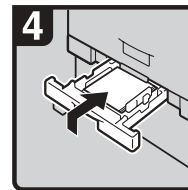

- Enfoncez le magasin de papier prédécoupé en le soulevant et poussant doucement vers l'intérieur de l'appareil jusqu'à ce qu'il s'arrête.
- Remarque**
- Si vous poussez trop fort sur le magasin de papier prédécoupé, le guide du magasin peut être dérangé.

FR ATK010S

## Quand A2 est allumé

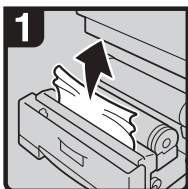

- Ouvrez le magasin du rouleau de papier, puis attirez lentement vers le haut le bord du papier coincé.

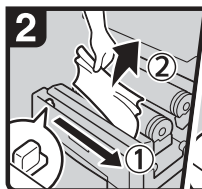

- Tranchez le papier du rouleau en glissant le bouton de la lame soit de droite à gauche, soit de gauche à droite (①), puis enlevez la partie coupée (②).

**Remarque**

- Ramenez toujours le bouton de la lame au bord, soit à gauche, soit à droite.

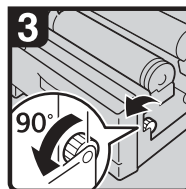
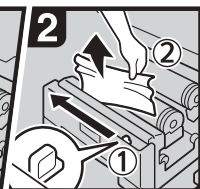

- Tournez le bouton de l'alimentation papier en avant sur 90 degrés.

**Remarque**

- Comme un reste coupé du rouleau de papier peut être resté en place, il faut tourner le bouton en avant sur 90 degrés.

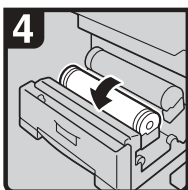

- Si vous ne pouvez pas enlever le papier coincé, faites tourner le rouleau de papier dans le sens de la flèche jusqu'à ce que le bord sorte.

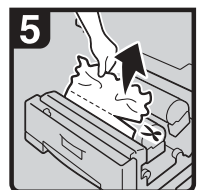

- Tranchez le papier du rouleau avec des ciseaux ou la lame.

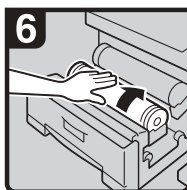

- Faites tourner le rouleau de papier jusqu'à ce que le papier soit entraîné dans la partie en caoutchouc du rouleau.

**Remarque**

- Vérifiez que le papier n'a pas de jeu et insérez-le bien droit dans le rouleau.

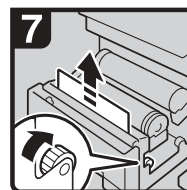

- Faites tourner le bouton de l'alimentation papier dans le sens de la flèche jusqu'à ce que le bord du papier sorte.

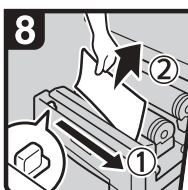

- Tranchez le papier du rouleau en glissant le bouton de la lame soit de gauche à droite, soit de droite à gauche (①), puis enlevez la partie coupée (②).

**Remarque**

- Ramenez toujours le bouton de la lame au bord, soit à gauche, soit à droite.

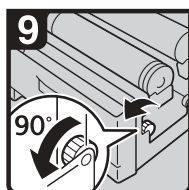
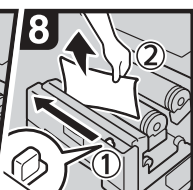

- Tournez le bouton de l'alimentation papier en avant sur 90 degrés.

**Remarque**

- Comme un reste coupé du rouleau de papier peut être resté en place, il faut tourner le bouton en avant sur 90 degrés.
- Fermez le magasin du rouleau de papier.

## Quand B est allumé

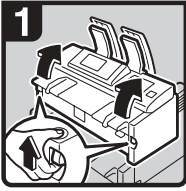

- Soulevez les deux leviers d'ouverture principaux, et ouvrez l'unité principale vers le haut.



- Retirez l'original coincé.
- Fermez l'unité principale.

FR ATK012S

## Quand C est allumé

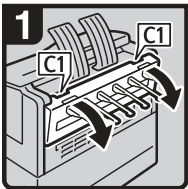

- Ouvrez le capot arrière, en maintenant C1, à l'arrière, avec les deux mains.

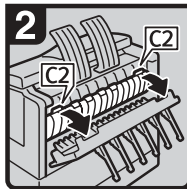

- Maintenez C2, puis inclinez le haut de l'unité de fusion vers l'avant.



- Retirez le papier coincé.
- Fermez le capot de l'unité de fusion et le capot arrière.

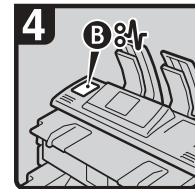

- Si vous ne pouvez pas enlever le papier coincé, ou si l'affichage du message incident papier ne disparaît pas, continuez sur "Quand B est allumé".

FR ATK013S

6

## Quand P est allumé

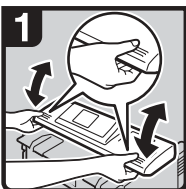

- Saisissez les deux côtés du cache d'original, des deux mains, puis ouvrez le cache d'original.

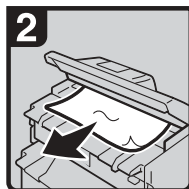

- Retirez le papier coincé.
- Fermez doucement le cache d'original, des deux mains.

FR ATK014S

## Quand N1 - N7 est allumé

### ❖ Quand N1 est allumé

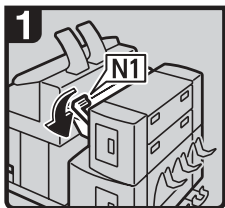

- Abaissez le levier N1.

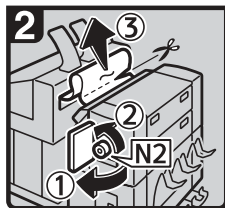

- Ouvrez le capot latéral supérieur (①), tournez N2 vers la gauche, puis retirez le papier coincé (②).
- Si vous ne pouvez pas enlever le papier coincé, coupez-le avec des ciseaux ou une lame (③), puis sortez les morceaux, tant de l'unité principale que du finisseur. Pour plus de détails sur le retrait de papier coincé du côté de l'unité principale, voir "Quand C est allumé".
- Fermez le capot latéral supérieur, et remettez le levier N1 dans sa position d'origine.

FR ATK015S

6

### ❖ Quand N3 est allumé

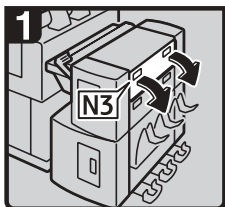

- Ouvrez le capot N3.

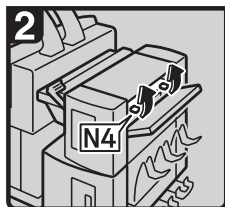

- Ouvrez le capot N4.

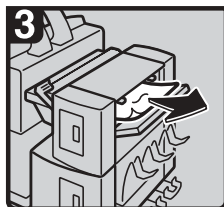

- Retirez le papier coincé.
- Fermez les capots N4 et N3.

FR ATK016S

### ❖ Quand N5 est allumé

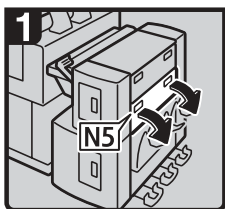

- Ouvrez le capot N5.

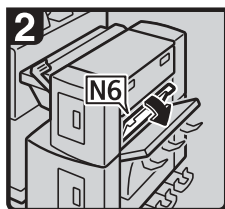

- Ouvrez le capot N6.

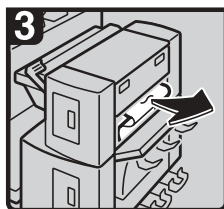

- Retirez le papier coincé.
- Fermez les capots N6 et N5.

FR ATK017S



❖ **Quand N7 est allumé**

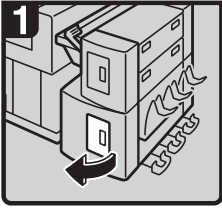

- Ouvrez le capot inférieur latéral

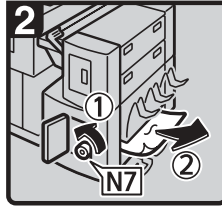

- Tournez N& vers la gauche (①), puis sortez le papier coincé (②).
- Fermez le capot inférieur latéral

FR ATK018S



# 7. Remarques

Ce chapitre traite des modalités d'entretien et d'utilisation de l'appareil.

## Emplacement de l'appareil

Cette section traite des précautions à appliquer lors de l'installation, le déplacement et l'enlèvement de l'appareil.

---

### Environnement de l'appareil.

---

Choisissez soigneusement l'emplacement de votre appareil.

Les conditions environnementales affectent fortement les performances de l'appareil.

---

### Déplacement

---

La section suivante traite des précautions à prendre lors du déplacement de l'appareil.

**⚠ ATTENTION :**

- *Si vous devez soulever l'appareil (déménagement vers un autre étage par exemple), contactez le SAV. Ne tentez pas de soulever l'appareil sans l'assistance du SAV. Une chute ou un renversement de l'appareil provoquerait des dysfonctionnements et pourrait blesser les utilisateurs. Les différentes poignées de manipulation de l'appareil sont destinées au technicien de maintenance uniquement. Ne touchez pas ces poignets.*

**⚠ ATTENTION :**

- *Avant de déplacer l'appareil, veillez à déconnecter tous les branchements externes, en particulier le cordon d'alimentation de la prise murale. Un cordon d'alimentation endommagé représente un risque d'électrocution et d'incendie.*

**⚠ ATTENTION :**

- *Débranchez le cordon d'alimentation de la prise murale avant de déplacer votre appareil. Si vous déplacez l'appareil, vous devrez veiller à ne pas endommager le câble d'alimentation sous l'appareil.*

### **Important**

- Soyez prudent lors du déplacement de l'appareil. Prenez les précautions suivantes :
  - Mettez l'interrupteur d'alimentation principale hors tension.
  - Débranchez le cordon électrique de la prise murale. Lorsque vous débranchez l'appareil, saisissez la fiche pour éviter d'endommager le cordon, de provoquer un incendie ou de vous électrocuter.
  - Fermez tous les capots et magasins, y compris le capot avant et le magasin Bypass.
- Veillez à maintenir l'appareil horizontal et transportez-le avec précaution en prenant garde ne pas le secouer ou le cogner. Une manipulation brusque peut générer un dysfonctionnement ou endommager le disque dur ou la mémoire, entraînant ainsi une perte des fichiers stockés.
- Ne retirez pas le support.
- Évitez que l'appareil ne subisse le moindre choc violent. Un impact pourrait endommager le disque dur et entraîner la perte des fichiers enregistrés. Pour des raisons de sécurité, il est recommandé de copier les fichiers sur un autre ordinateur.

### **Remarque**

- Pour plus d'informations sur les modalités de mise hors tension de l'interrupteur d'alimentation principal, consultez À propos de cet appareil.

### **Référence**

A propos de cet appareil

## Conditions environnementales optimales

La section suivante traite des précautions à prendre lors du placement de l'appareil.

### ⚠ ATTENTION :

- *Protégez l'appareil de l'humidité et de la poussière. L'humidité et la poussière pourraient entraîner un incendie ou une décharge électrique.*
- *Ne placez pas l'appareil sur une surface instable ou inclinée. Si l'appareil bascule, il peut provoquer des blessures physiques.*

### ⚠ ATTENTION :

- *Après avoir déplacé l'appareil, utilisez le dispositif de verrouillage des roulettes pour immobiliser l'appareil. Si vous n'appliquez pas cette précaution, l'appareil pourrait se déplacer et provoquer des dommages.*

### ⚠ ATTENTION :

- *Veillez à ne pas placer l'appareil dans une pièce confinée où l'air ne circulerait pas. Une bonne ventilation est importante, notamment quand l'appareil est utilisé fréquemment.*

- Température : 10 - 30 °C (50 - 86 °F)
- Humidité : 15 - 90%
- Un sol solide et plat.
- L'appareil ne doit pas être incliné de l'avant vers l'arrière et de gauche à droite de plus de 5 mm (0,2 pouce).
- Pour éviter une éventuelle accumulation d'ozone, assurez-vous de bien installer cet appareil dans une pièce spacieuse et bien aérée, ayant un taux de renouvellement de l'air supérieur à 30 m<sup>3</sup>/h/personne.

## Environnements à éviter

- Les emplacements exposés aux rayons directs du soleil ou à un éclairage puissant (supérieur à 1.500 lux).
- Les emplacements directement exposés à l'air frais d'un climatiseur ou à l'air chauffé d'un radiateur. (Les brusques variations de la température peuvent provoquer une formation de condensation à l'intérieur de l'appareil).
- Les emplacements à proximité d'appareils produisant de l'ammoniac tel un diazocopieur.
- Les endroits où l'appareil risque d'être soumis fréquemment à de fortes vibrations.
- Les endroits poussiéreux.
- Les endroits soumis à des gaz corrosifs.

## Accès à l'appareil

Placez l'appareil à proximité d'une source d'alimentation, en respectant les espaces indiqués.

### ❖ Espaces nécessaires pour l'appareil uniquement :

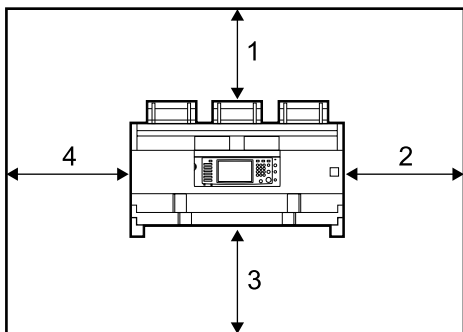

ATK019S

**1. Arrière : 60 cm (23,6") ou plus**

**2. Droite : 60 cm (23,6") ou plus**

**3. Avant : 100 cm (39,4") ou plus**

**4. Gauche : 60 cm (23,6") ou plus**

### ❖ Espaces nécessaires pour l'appareil avec le finisseur de pliage en option

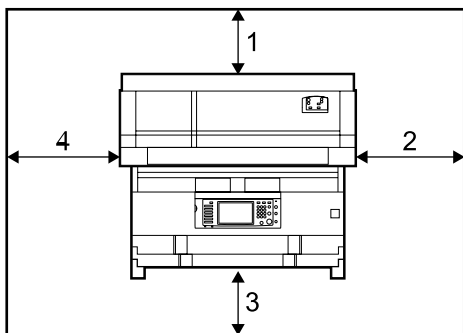

ATK020S

**1. Arrière : 100 cm (39,4") ou plus**

**2. Droite : 80 cm (31,5") ou plus**

**3. Avant : 100 cm (39,4") ou plus**

**4. Gauche : 80 cm (31,5") ou plus**

## Branchement électrique

La section suivante traite de l'alimentation électrique.

### **⚠ AVERTISSEMENT :**

- ***Ne raccordez l'appareil qu'à la source d'alimentation décrite à la deuxième de couverture de ce manuel. Branchez le cordon d'alimentation directement à la prise secteur et n'utilisez pas de rallonge.***
- ***Veillez à ne pas endommager ou abîmer le cordon d'alimentation. Ne placez pas d'objets lourds sur le cordon. Le cordon d'alimentation ne doit pas être plié ou soumis à une forte traction. Cela pourrait provoquer une électrocution ou un incendie.***

### **⚠ AVERTISSEMENT :**

- ***Si le cordon d'alimentation est endommagé (noyau dénudé, rupture, etc.), contactez le SAV pour le remplacer. Utiliser un appareil avec un cordon endommagé peut provoquer des risques d'électrocution ou d'incendie.***

### **⚠ ATTENTION :**

- ***Pour débrancher le cordon d'alimentation de la prise murale, saisissez la prise (et non le câble).***

### **⚠ ATTENTION :**

- ***Pour débrancher le cordon d'alimentation, tirez sur la fiche. Ne tirez pas sur le cordon. Vous risqueriez d'endommager le cordon et de provoquer un incendie ou de vous électrocuter.***

- Quand vous débranchez le câble d'alimentation, les chauffages anti-condensation s'éteignent.
- Assurez-vous que la fiche est fermement insérée dans la prise de courant.
- La tension ne doit pas fluctuer de plus de 10%.
- La prise doit se situer à proximité de l'appareil et doit être facilement accessible.

## Entretien de votre appareil

Si la vitre d'exposition ou le plateau de cylindre est sale, vous risquez de ne pas obtenir de copies nettes. Nettoyez ces éléments s'ils sont sales.

### Important

- N'utilisez pas de produits chimiques ou de dissolvants organiques, tel qu'un diluant ou du benzène. Si des produits de ce type pénètrent dans l'appareil ou font fondre des pièces en plastique, la machine risque de ne plus fonctionner.
- Ne nettoyez que les pièces spécifiées explicitement dans ce manuel. Les autres pièces ne doivent être nettoyées que par le technicien d'entretien.

### ❖ Méthode d'entretien

Nettoyage de l'appareil : nettoyez l'appareil à l'aide d'un chiffon doux et sec. Si ceci ne suffit pas, essuyez avec un chiffon humide bien essoré. Si le chiffon humide ne suffit toujours pas, essayez avec un peu de détergent doux. Essuyez l'appareil avec un chiffon sec pour le sécher après avoir utilisé un chiffon humide.

## Nettoyage à l'intérieur du cache d'original

Si vous ouvrez le cache d'original, vous avez accès à la vitre d'exposition et au mécanisme d'introduction de l'original.

7

- 1** Ouvrez le cache d'original en le tenant des deux côtés.

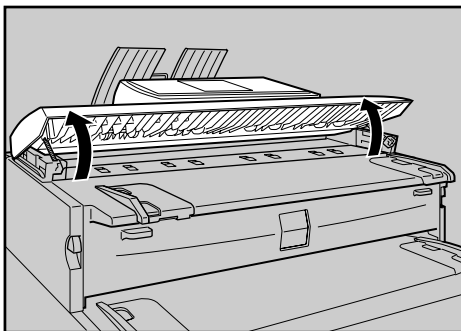

ATJ038S

- 2** Essuyez la vitre d'exposition à l'aide d'un chiffon doux et sec.

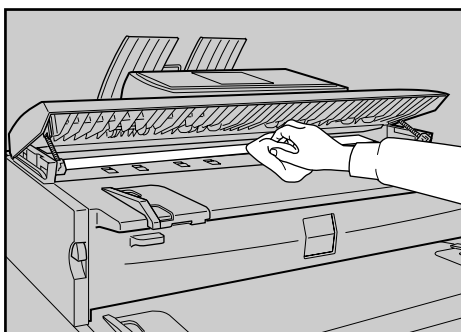

ATJ039S



- 3** Nettoyez le plateau du cylindre à l'aide d'un chiffon doux et sec.

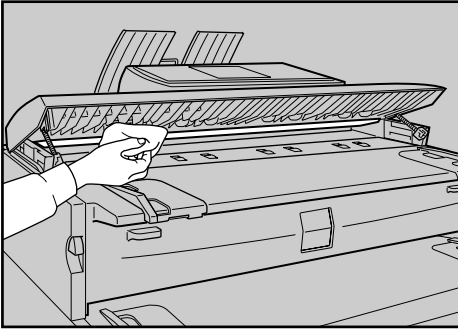

ATJ040S

- 4** Nettoyez le plateau du cylindre à l'aide d'un chiffon doux et sec.

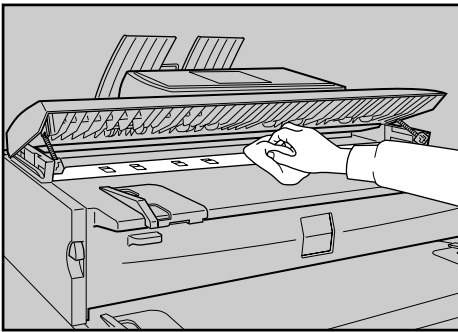

ATJ041S

- 5** Fermez doucement le cache d'original.

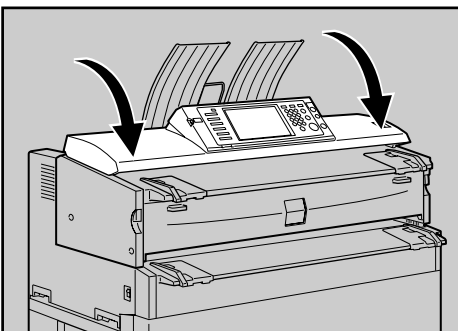

ATJ042S

 **Remarque**

- S'il y a de la poussière à l'intérieur, enlevez-la.

---

## Nettoyage de l'unité principale

---

Nettoyer le toner qui peut s'être accumulé dans la zone d'image.

### Important

- Ne laissez pas l'unité principale ouverte plus de 10 minutes, sinon la qualité de la copie peut se détériorer.

**1** Soulevez les leviers d'ouverture de l'unité principale de chaque côté, et ouvrez l'unité principale.

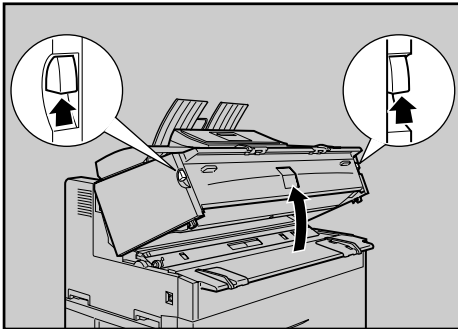

ATJ043S

**2** Essuyez à l'aide d'un chiffon doux et sec.

7

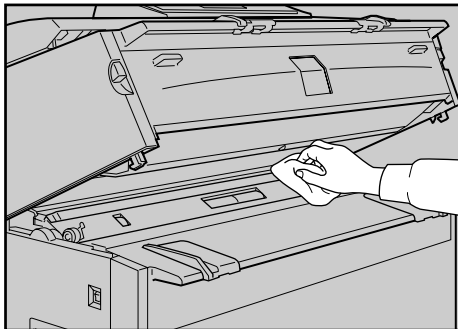

ATJ044S

**3** Fermez doucement l'unité principale.

# INDEX

## A

---

- Accès à l'appareil, 88
- Accès multiple, 15
- Ajout de papier et toner, 65
- Ajout de toner, 72
- Autres problèmes d'impression, 42

## B

---

- Branchement électrique, 89

## C

---

- Chargement de papier, 65
- Chargement de papier prédécoupé, 68
- Chargement du rouleau de papier, 67
- Chargement Papier, 65
- Combiner, 27
- Comment lire ce manuel, 1
- Compatibilité des fonctions, 15
- Conditions environnementales optimales, 87

## D

---

- Demande, 5
- Déplacement, 85
- Dépose du support de rouleau, 69

## E

---

- Édition, 27
- Entretien de votre appareil, 90
- Environnement, 85
- Environnement de l'appareil., 85
- Environnements à éviter, 87
- Envoi de documents numérisés lorsque les cartouches de toner sont vides, 75

## F

---

- Finisseur de pliage., 27, 42
- Fonction Copieur, 21
- Fonction Imprimante, 31
- Fonction Scanner, 49

## I

---

- Impossible d'accéder aux fichiers enregistrés, 51
- Impossible de lancer le pilote TWAIN, 51
- Impossible de modifier les fichiers enregistrés, 52
- Impossible d'envoyer des fichiers numérisés, 51
- Impossible de parcourir le réseau pour envoyer un fichier numérisé, 51
- Impossible d'imprimer, 39
- Impossible d'utiliser la fonction Distribution sur le réseau, 52
- Informations adresse de l'appareil, 5
- Infos maintenance, 5
- Insertion du toner, 74

## J

---

- Journal des erreurs, 38

## L

---

- La mémoire est pleine, 30
- La numérisation n'est pas conforme aux attentes, 49
- L'appareil ne fonctionne pas correctement, 3
- Les opérations sont impossibles quand des messages apparaissent, 52

## M

---

- Manuels pour cet appareil, i
- Message d'état, 35
- Messages d'alerte, 36
- Mise en place du support de rouleau, 70
- Modification du format papier, 69
- Modification du format papier du magasin papier prédécoupé, 71
- Modification du format papier du magasin rouleau papier, 69

## N

---

- Nettoyage à l'intérieur du cache d'original, 90
- Nettoyage de l'unité principale, 92
- Noms des Options principales, 2

## P

---

- Placer votre appareil, 85
- Problèmes de fonctionnement de l'appareil, 9
- Problèmes de netteté des copies, 24
- Problèmes de rendu des copies, 27

## Q

---

- Quand A1 est allumé, 79
- Quand A2 est allumé, 80
- Quand B est allumé, 81
- Quand C est allumé, 81
- Quand le papier n'est pas entraîné correctement dans l'appareil, 42
- Quand les paramètres du pilote d'impression sont demandés, 42
- Quand N1 est allumé, 82
- Quand N3 est allumé, 82
- Quand N5 est allumé, 82
- Quand N7 est allumé, 82
- Quand P est allumé, 81
- Quand un message s'affiche sur le panneau de commande, 53

## R

---

- Remarques, 85
- Repérage des incidents papier, 78
- Résolution des incidents papier, 77, 79

## S

---

- Serveur de documents, 9
- Si la connexion USB échoue, 34
- Si l'impression est trouble, 42
- Stockage des données, 5
- Symboles, 1

## T

---

- Tonalité de panneau, 4
- Toner, 72
- Toner usagé, 75
- Travail n'est pas effectué, 15
- TWAIN, 51, 61

## U

---

- Un message apparaît, 21, 35, 53
- Un message apparaît pendant l'installation du pilote d'impression, 31
- Un message s'affiche sur l'ordinateur client, 61
- Un voyant est allumé à droite d'une touche de fonction, 8

## V

---

- Vérification de l'état de l'appareil et paramètres, 5
- Vérification du journal des erreurs, 38
- Voyants, 3

## W

---

- Windows 2000, 31
- Windows 95/98/Me, 31
- Windows NT 4.0, 31
- Windows Server 2003, 32
- Windows XP Édition familiale, 33
- Windows XP Professionnel, 32

Conformément à la norme IEC 60417, l'interrupteur principal d'alimentation porte les symboles suivants :

**I signifie MISE SOUS TENSION.**

**⏻ signifie VEILLE.**

Conformément à la norme IEC 60417, l'interrupteur du chauffage anti-humidité porte les symboles suivants :

**I signifie MISE SOUS TENSION.**

**○ signifie MISE HORS TENSION.**

### **Marques commerciales**

Microsoft®, Windows® et Windows NT® sont des marques déposées de Microsoft Corporation aux États-Unis et/ou d'autres pays.

TrueType est une marque déposée d'Apple Computer, Inc.

Adobe®, PostScript®, Acrobat®, sont des marques déposées de Adobe Systems Incorporated.

PCL® est une marque déposée de Hewlett-Packard Company.

Les autres noms de produits figurent dans le présent document à des fins d'identification uniquement et peuvent être des marques déposées de leurs sociétés respectives. Nous ne détenons aucun droit vis-à-vis de ces marques.

Les noms corrects des systèmes d'exploitation de Windows sont les suivants :

Le nom de produit de Windows® 95 est Microsoft® Windows® 95

Le nom de produit de Windows® 98 est Microsoft® Windows® 98

Le nom de produit de Windows® Me est Microsoft® Windows® Millennium Edition (Windows Me)

Les noms de produit de Windows® 2000 sont les suivants :

Microsoft® Windows® 2000 Advanced Server

Microsoft® Windows® 2000 Server

Microsoft® Windows® 2000 Professionnel

Les noms de produit de Windows® XP sont les suivants :

Microsoft® Windows® XP Professionnel

Microsoft® Windows® XP Édition familiale

Les noms des produits de Windows Server® 2003 sont les suivants :

Microsoft® Windows Server® 2003 Standard Edition

Microsoft® Windows Server® 2003 Enterprise Edition

Microsoft® Windows Server® 2003 Web Edition

Les noms de produit de Windows NT® sont les suivants :

Microsoft® Windows NT® Server 4.0

Microsoft® Windows NT® Workstation 4.0

