

Manuel de l'utilisateur

NC191 NC241

La couleur et l'aspect du produit peuvent varier en fonction du modèle, et ses spécifications peuvent être modifiées sans préavis pour des raisons d'amélioration des performances.

Table des matières

AVANT UTILISATION DU PRODUIT	7	Copyright
	7	Icônes utilisées dans ce guide
	7	Symboles de mesures de sécurité
	8	Nettoyage
	8	Nettoyage
	9	Sécurisation de l'espace d'installation
	9	Précautions de stockage
	10	Consignes de sécurité
	10	Électricité et sécurité
	11	Installation
	13	Fonctionnement
	17	Position appropriée lors de l'utilisation du produit
PRÉPARATIFS	18	Vérification du contenu
	18	Retrait de l'emballage
	19	Vérification des composants
	21	Pièces
	21	Boutons frontaux
	23	Face arrière
	25	Installation
	25	Fixation au support
	26	Ajustement de l'inclinaison et de la hauteur du produit
	26	Rotation de l'écran
	27	Installation d'un support mural ou de bureau
	29	Verrou antivol
UTILISATION DE "PCOIP"	30	Qu'est-ce qu'un système "PC over IP" ?

Table des matières

	31	Branchement requis pour utiliser "PCoIP"
	31	Connexion LAN
	31	Connexion de périphériques USB
	32	Connexion d'un microphone
	32	Connexion à un casque ou à des enceintes
	32	Connexion d'un câble SÉRIE
	33	Connexion à un moniteur secondaire
	33	Branchement de l'alimentation
	34	Connexion au PC hôte à l'aide d'un câble LAN
	35	Installation d'un pilote USB-série
	37	"PCoIP"
	37	Affichage à l'écran (OSD)
	37	Ecran de connexion
	38	Menu Options de l'OSD
	38	Fenêtre Configuration
	49	Fenêtre Diagnostics
	53	Fenêtre Information
	55	Fenêtre User Settings
	64	Fenêtre Password
	66	Wake On LAN
	67	Wake on USB
	68	OSD Logo Upload
	69	Avant toute connexion
	69	Points à vérifier avant la connexion
	70	Connexion et utilisation d'un ordinateur
	70	Connexion à un PC
	71	Installation de "Windows Driver"
	72	Définition de la résolution optimale
	73	Modification de la résolution via un PC
CONNEXION ET UTILISATION D'UN PÉRIPHÉRIQUE SOURCE	75	Luminosité
CONFIGURATION D'ÉCRAN	75	Configuration de la Luminosité

Table des matières

	76	Contraste
	76	Configuration du Contraste
	77	Netteté
	77	Configuration de la Netteté
	78	SAMSUNG MAGIC Bright
	78	Configuration de SAMSUNG MAGIC Bright
	79	Régl. de base
	79	Ajustement de Régl. de base
	80	Régl. précis
	80	Ajustement de Régl. précis
CONFIGURATION DE LA TEINTE	81	SAMSUNG MAGIC Color
	81	Configuration de SAMSUNG MAGIC Color
	82	Rouge
	82	Configuration du Rouge
	83	Vert
	83	Configuration du Vert
	84	Bleu
	84	Configuration du Bleu
	85	Nuance coul.
	85	Configuration des paramètres Nuance Coul.
	86	Gamma
	86	Configuration du Gamma
REDIMENSIONNEMENT OU DÉPLACEMENT DE L'ÉCRAN	87	Position H et Position V
	87	Configuration des fonctions Position H et Position V
	88	Menu Position H et Menu Position V
	88	Configuration des fonctions Menu Position H et Menu Position V

Table des matières

CONFIGURATION ET RÉINITIALISATION	89	Réinitialiser
	89	Initialisation des paramètres (Réinitialiser)
	90	Langue
	90	Changement de Langue
	91	Aff. heure
	91	Configuration d' Aff. heure
	92	Transp. des menus
	92	Modification de la Transp. des menus
	93	Marche/Arrêt
	93	Activation de Marche/Arrêt
MENU INFORMATIONS ET AUTRES	94	INFORMATIONS
	94	Affichage des INFORMATIONS
	94	Configuration de Volume dans l'écran de démarrage
INSTALLATION DU LOGICIEL	95	Natural Color
	95	Qu'est-ce qu' Natural Color ?
	96	MultiScreen
	96	Installation du logiciel
	97	Désinstallation du logiciel
GUIDE DE DÉPANNAGE	98	Exigences préalables à tout contact avec le service clientèle de Samsung
	98	Test du produit
	98	Vérification de la résolution et de la fréquence
	98	Vérifiez les éléments suivants :
	101	Questions-réponses
CARACTÉRISTIQUES TECHNIQUES	103	Généralités
	105	Economiseur d'énergie
	106	Tableau des modes de signal standard

Table des matières

ANNEXE	109	Comment contacter Samsung dans le monde
	115	Prise en charge des frais de service (imputables aux clients)
	115	Produit non défectueux
	115	Domage provoqué par le client
	116	Autres cas
	117	Comment éliminer ce produit
	117	Les bons gestes de mise au rebut de ce produit (Déchets d'équipements électriques et électroniques)
	117	Élimination des batteries de ce produit
	118	Terminologie
INDEX		

Avant utilisation du produit

Copyright

Le contenu du présent guide est sujet à modification sans préavis à des fins d'amélioration de la qualité.

© 2012 Samsung Electronics

Samsung Electronics détient les droits d'auteur du présent guide.

Toute utilisation ou reproduction du présent guide, en partie ou intégralement, est interdite sans l'autorisation de Samsung Electronics.

Microsoft et Windows sont des marques déposées de Microsoft Corporation.

VESA, DPM et DDC sont des marques déposées du groupe Video Electronics Standards Association.





- Des frais d'administration peuvent vous être facturés si :
 - (a) un technicien intervient à votre demande et que le produit ne comporte aucun défaut. (c.-à-d., si vous n'avez pas correctement lu le présent manuel d'utilisation).
 - (b) vous amenez le produit dans un centre de réparation alors qu'il ne comporte aucun défaut. (c.-à-d., si vous n'avez pas correctement lu le présent manuel d'utilisation).
- Le montant de ces frais d'administration vous sera signifié avant la réalisation de toute prestation ou visite à domicile.

Icônes utilisées dans ce guide



Les images suivantes servent uniquement de référence. Les situations réelles peuvent différer de celles illustrées ci-dessous.

Symboles de mesures de sécurité

 Avertissement	Des dommages corporels graves ou mortels peuvent survenir si les instructions ne sont pas suivies.
 Attention	Des dommages corporels ou matériels peuvent survenir si les instructions ne sont pas suivies.
	Les activités marquées de ce symbole sont interdites.
	Les instructions marquées de ce symbole doivent être suivies.

Nettoyage

Nettoyage

Procédez avec soin lors du nettoyage, car il est facile de rayer l'écran et l'extérieur des LCD perfectionnés.

Respectez la procédure suivante lors du nettoyage.

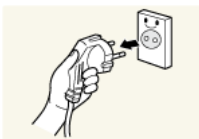

1. Mettez hors tension le moniteur et l'ordinateur.
2. Débranchez le câble d'alimentation du moniteur.



Tenez le câble d'alimentation par la fiche et ne touchez pas le câble si vous avez les mains humides. Dans le cas contraire, un choc électrique pourrait survenir.

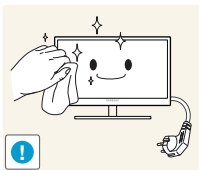

3. Essuyez l'écran du moniteur à l'aide d'un chiffon propre, doux et sec.



- N'appliquez aucun agent de nettoyage contenant de l'alcool, des solvants ou des tensioactifs sur le moniteur.



- Ne pulvérisez pas d'eau ou de détergent directement sur le produit.

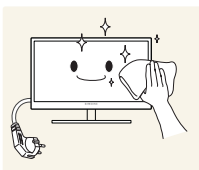

4. Humidifiez un chiffon doux et sec avec de l'eau et essorez-le autant que possible avant de nettoyer l'extérieur du moniteur.

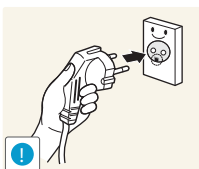

5. Branchez le câble d'alimentation au produit après avoir nettoyé ce dernier.
6. Mettez sous tension le moniteur et l'ordinateur.

Avant utilisation du produit

Sécurisation de l'espace d'installation

- Veillez à conserver de l'espace autour du produit pour garantir une bonne ventilation. Une augmentation de la température interne peut provoquer un incendie et endommager le produit. Lors de l'installation du produit, veillez à conserver un espace équivalent ou supérieur à celui indiqué ci-dessous.



L'aspect extérieur peut varier en fonction du produit.

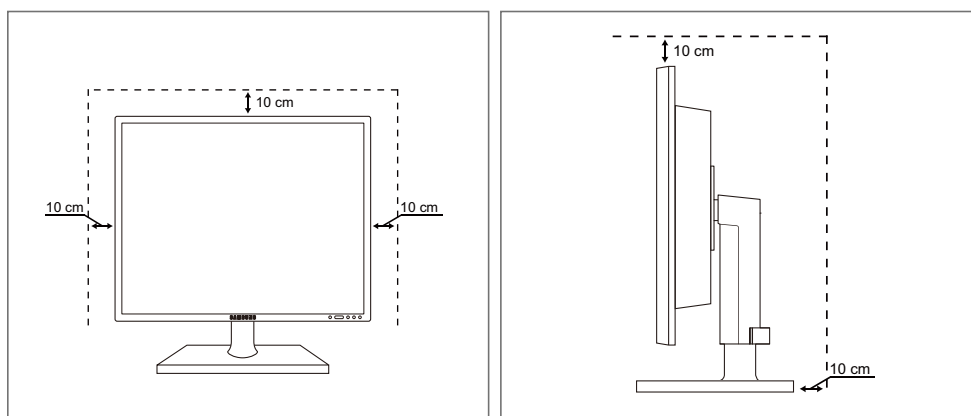

Précautions de stockage



Si l'intérieur du moniteur doit être nettoyé, contactez le Centre de service clientèle Samsung (page 109).
(Des frais de service seront facturés.)

Consignes de sécurité

Électricité et sécurité



Les images suivantes servent uniquement de référence. Les situations réelles peuvent différer de celles illustrées ci-dessous.



Avertissement

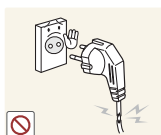

N'utilisez pas de câble d'alimentation ou de fiche endommagé(e), ni de prise lâche.

- Un choc électrique ou un incendie pourrait en résulter.

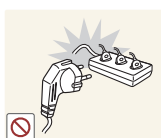

Ne branchez pas trop de produits à la même prise de courant.

- La prise risquerait de surchauffer et de provoquer un incendie.



Ne touchez pas la fiche si vous avez les mains humides.

- Dans le cas contraire, un choc électrique pourrait survenir.

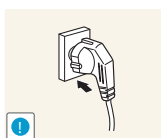

Insérez complètement la fiche pour qu'elle soit bien bloquée.

- Tout branchement instable peut provoquer un incendie.

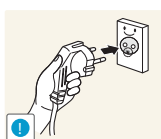

Branchez la fiche du câble d'alimentation à une prise à la terre. (Appareils isolés de type 1 uniquement.)

- Un choc électrique ou des dommages corporels pourrai(en)t survenir.

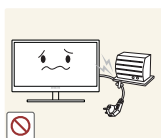

Ne pliez ni ne tirez le câble d'alimentation trop fortement. N'exercez pas de poids sur le câble d'alimentation à l'aide d'un objet lourd.

- Un câble d'alimentation endommagé peut provoquer un choc électrique ou un incendie.



Ne placez pas le câble d'alimentation ou le produit à proximité de sources de chaleur.

- Un choc électrique ou un incendie pourrait en résulter.



Retirez toute substance étrangère, telle que de la poussière, autour des broches et de la prise de courant à l'aide d'un chiffon sec.

- Ces substances pourraient provoquer un incendie.

Avant utilisation du produit

Attention

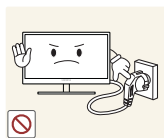

Ne débranchez pas le câble d'alimentation quand le produit est en cours d'utilisation.

- Le produit pourrait être endommagé par un choc électrique.

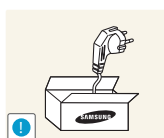

N'utilisez pas le câble d'alimentation pour des produits autres que les produits autorisés fournis par Samsung.

- Un choc électrique ou un incendie pourrait en résulter.

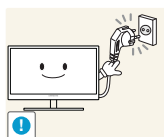

Maintenez dégagée la prise à laquelle le câble d'alimentation est branché.

- En cas de problème dans le produit, débranchez le câble d'alimentation pour couper complètement l'alimentation du produit.

Le bouton marche/arrêt ne permet pas de couper totalement l'alimentation du produit.

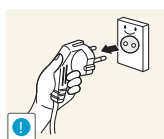

Tenez la fiche quand vous débranchez le câble d'alimentation de la prise.

- Un choc électrique ou un incendie pourrait en résulter.

Installation

Avertissement



Ne placez pas de bougies, d'insectifuges ou de cigarettes sur le produit. N'installez pas le produit près de sources de chaleur.

- Ces substances pourraient provoquer un incendie.



Évitez d'installer le produit dans un espace étroit à mauvaise aération, comme une étagère ou un placard.

- De tels emplacements peuvent provoquer un incendie en raison d'une hausse de la température interne.



Conservez le sac d'emballage plastique du produit hors de portée des enfants.

- Ces sacs présentent un risque d'étouffement.

Avant utilisation du produit



N'installez pas le produit sur une surface instable ou sujette aux vibrations (étagère mal fixée, surface en pente, etc.).

- Le produit pourrait tomber et se casser ou provoquer des blessures.
- L'utilisation du produit dans une zone à vibrations excessives peut endommager le produit ou provoquer un incendie.



N'installez pas le produit dans un véhicule ou un endroit exposé à la poussière, à l'humidité (gouttes d'eau, etc.), à l'huile ou à la fumée.

- Un choc électrique ou un incendie pourrait en résulter.



N'exposez pas le produit directement au soleil, à la chaleur ou à un objet chaud comme un four.

- La durée de vie du produit pourrait s'en trouver réduite, ou un incendie pourrait se déclencher.



N'installez pas le produit à portée de jeunes enfants.

- Le produit pourrait tomber et blesser des enfants.

Attention



Faites attention à ne pas faire tomber le produit quand vous le déplacez.

- Toute chute pourrait provoquer une défaillance du produit ou des blessures.

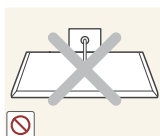

Ne posez pas le produit sur sa face avant.

- L'écran pourrait être endommagé.



Si vous installez le produit sur un meuble ou une étagère, assurez-vous que le bord inférieur de la face avant du produit ne dépasse pas.

- Le produit pourrait tomber et se casser ou provoquer des blessures.
- N'installez le produit que sur des meubles ou étagères de taille adéquate.

Avant utilisation du produit

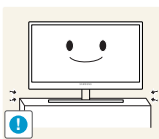

Posez le produit avec soin.

- Le produit pourrait tomber et se casser ou provoquer des blessures.



Toute installation du produit dans un endroit inhabituel (tel qu'un lieu exposé à de nombreuses particules fines, à des substances chimiques ou à des températures extrêmes, un aéroport ou une gare où le produit fonctionnerait en continu sur une longue période) pourrait considérablement réduire ses performances.

- Assurez-vous de bien consulter le Centre de service clientèle Samsung (page 109) avant installation si vous voulez installer le produit dans ce type d'endroit.

Fonctionnement



Avertissement



Une tension élevée circule dans le produit. N'essayez pas de démonter, réparer ou modifier le produit par vous-même.

- Un choc électrique ou un incendie pourrait en résulter.
- Contactez le Centre de service clientèle Samsung (page 109) pour toute réparation.



Avant de déplacer le produit, éteignez-le et débranchez le câble d'alimentation et tous les autres câbles branchés.

- Dans le cas contraire, le câble d'alimentation pourrait être endommagé et un incendie ou un choc électrique pourrait en résulter.

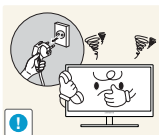

Si le produit génère un son étrange, une odeur de brûlé ou de la fumée, débranchez immédiatement le câble d'alimentation et contactez le Centre de service clientèle Samsung (page 109).

- Un choc électrique ou un incendie pourrait en résulter.

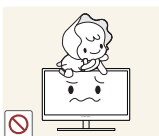

Ne laissez pas les enfants se pendre au produit ou grimper dessus.

- Le produit pourrait tomber et vos enfants se blesser superficiellement ou gravement.

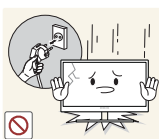

En cas de chute du produit ou d'endommagement de l'extérieur, mettez le produit hors tension, débranchez le câble d'alimentation et contactez le Centre de service clientèle Samsung (page 109).

- Un choc électrique ou un incendie pourrait en résulter.

Avant utilisation du produit



Ne posez pas d'objet lourd, de jouet ou de bonbons sur le produit.

- Le produit ou l'objet lourd pourrait tomber si des enfants tentaient d'atteindre le jouet ou les bonbons, pouvant provoquer de graves blessures.

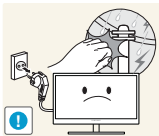

En cas d'orage ou d'éclairs, mettez le bouton marche/arrêt en position arrêt et débranchez le câble d'alimentation.

- Un choc électrique ou un incendie pourrait en résulter.



Ne faites pas tomber d'objets sur le produit et ne générez aucun impact.

- Un choc électrique ou un incendie pourrait en résulter.



Ne tentez pas de déplacer le produit en tirant sur un câble tel que le câble d'alimentation.

- Le câble d'alimentation pourrait être endommagé et une défaillance du produit, un incendie ou un choc électrique pourrait en résulter.

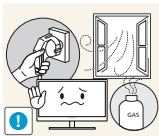

En cas de détection d'une fuite de gaz, ne touchez ni le produit, ni la fiche du câble d'alimentation. De plus, aérez immédiatement la zone.

- Des étincelles peuvent provoquer une explosion ou un incendie.

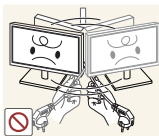

Ne tentez pas de soulever ou de déplacer le produit en tirant sur un câble tel que le câble d'alimentation.

- Le câble d'alimentation pourrait être endommagé et une défaillance du produit, un incendie ou un choc électrique pourrait en résulter.

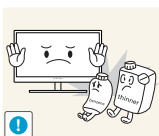

N'utilisez ni ne conservez de pulvérisateur combustible ou de substance inflammable à proximité du produit.

- Une explosion ou un incendie pourrait en résulter.



Assurez-vous que les aérations ne sont pas bloquées par une nappe ou des rideaux.

- Cela pourrait provoquer un incendie en raison d'une hausse de la température interne.

Avant utilisation du produit



N'insérez pas d'objet métallique (baguette, pièce de monnaie, épingle à cheveux, etc.) ou d'objet inflammable (papier, allumette, etc.) dans la ventilation ou les ports du produit.

- Si de l'eau ou toute autre substance étrangère pénètre dans le produit, mettez bien le produit hors tension, débranchez le câble d'alimentation et contactez le Centre de service clientèle Samsung (page 109).
- Une défaillance du produit, un choc électrique ou un incendie pourrait en résulter.



Ne placez pas d'objets contenant du liquide (vases, pots, bouteilles, etc.) ou d'objets métalliques sur le produit.

- Si de l'eau ou toute autre substance étrangère pénètre dans le produit, mettez bien le produit hors tension, débranchez le câble d'alimentation et contactez le Centre de service clientèle Samsung (page 109).
- Une défaillance du produit, un choc électrique ou un incendie pourrait en résulter.

Attention

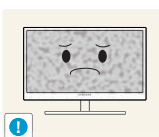

Si vous laissez une image fixe affichée à l'écran pendant une longue période, un phénomène de rémanence risque de se produire ou cela peut donner lieu à des pixels défectueux.

- Si vous ne pensez pas utiliser le produit pendant une longue période, activez le mode d'économie d'énergie ou un économiseur d'écran à image mobile.

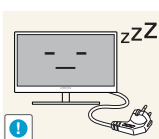

Débranchez le câble d'alimentation de la prise si vous prévoyez de ne pas utiliser le produit pendant une durée prolongée (vacances, etc.).

- Un incendie pourrait être provoqué par de la poussière accumulée, une surchauffe, un choc électrique ou une fuite électrique.



Appliquez la résolution et la fréquence conseillées au produit.

- Dans le cas contraire, votre vue pourrait être altérée.

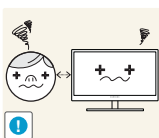

Regarder l'écran de trop près pendant une longue période peut altérer votre vue.



Ne tenez pas le moniteur à l'envers et ne le déplacez pas en le tenant par le support.

- Le produit pourrait tomber et se casser ou provoquer des blessures.

Avant utilisation du produit



N'utilisez pas d'humidificateurs ou de fours à proximité du produit.

- Un choc électrique ou un incendie pourrait en résulter.

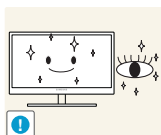

Reposez vos yeux pendant plus de 5 minutes après 1 heure d'utilisation du produit.

- Votre fatigue oculaire en sera atténuée.

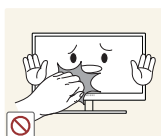

Ne touchez pas l'écran quand le produit est sous tension depuis longtemps, car il pourrait être chaud.

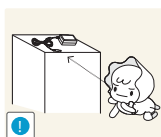

Stockez les petits accessoires utilisés avec le produit hors de portée des enfants.



Faites preuve de prudence lorsque vous réglez l'angle du produit ou la hauteur du support.

- Les enfants pourraient en effet se coincer les doigts ou les mains et se blesser.
- Si vous penchez trop fortement le produit, il pourrait tomber et blesser quelqu'un.

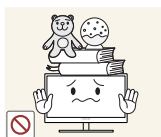

Ne placez pas d'objets lourds sur le produit.

- Il pourrait en résulter une défaillance du produit ou des blessures.



N'augmentez pas trop le volume lorsque vous utilisez un casque ou des écouteurs.

- Un niveau sonore trop élevé pourrait affecter votre audition sur le long terme.

Position appropriée lors de l'utilisation du produit



Utilisez le produit en adoptant la position suivante :

- Redressez votre dos.
- Gardez une distance de 45-50 cm entre vos yeux et l'écran, et regardez légèrement vers le bas en direction de l'écran.
Gardez vos yeux directement en face de l'écran.
- Ajustez l'angle pour que la lumière ne se reflète pas sur l'écran.
- Gardez vos avant-bras perpendiculaires à la partie supérieure de vos bras et au même niveau que le dos de vos mains.
- Gardez vos épaules à un angle à peu près droit.
- Réglez la hauteur du produit pour pouvoir garder vos genoux pliés à 90 degrés ou plus, vos talons posés au sol et vos bras plus bas que votre cœur.

1.1 Vérification du contenu

1.1.1 Retrait de l'emballage

- 1 Ouvrez le carton d'emballage. Faites bien attention à ne pas endommager le produit si vous ouvrez l'emballage avec un instrument tranchant.

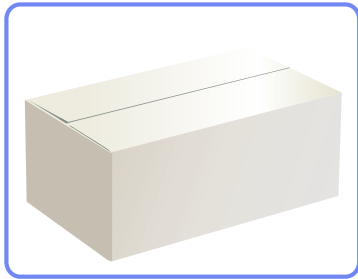

- 2 Retirez la mousse de polystyrène du produit.

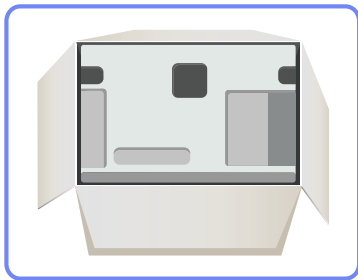

- 3 Vérifiez les composants et retirez le polystyrène, ainsi que l'emballage en plastique.



- Les composants peuvent être différents de ceux illustrés ici.
- Cette image est présentée uniquement pour référence.

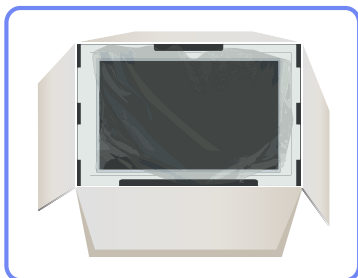

- 4 Rangez la boîte dans un endroit sec, de sorte que vous puissiez la réutiliser pour déplacer le produit ultérieurement.

1.1.2 Vérification des composants



- En cas d'élément manquant, contactez le vendeur auprès duquel vous avez acheté le produit.
- L'aspect des composants et éléments vendus séparément peut être différent de l'illustration.

Composants

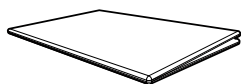

Guide d'installation rapide



Carte de garantie
(Non disponible dans certains pays)

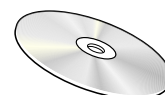

Manuel d'utilisation

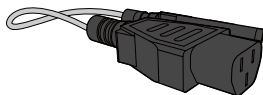

Câble d'alimentation

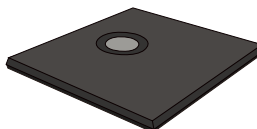

Support de base



Les composants peuvent être différents suivant la région.

Articles vendus séparément



Les articles suivants sont disponibles chez votre revendeur local.

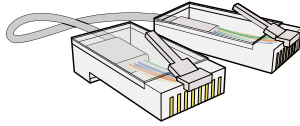

Câble LAN

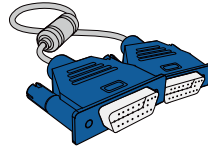

Câble D-SUB

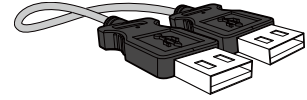

Câble USB

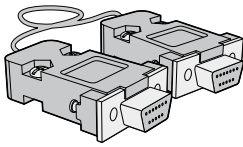

Câble RS-232C

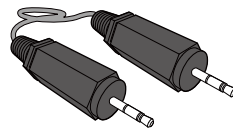

Câble stéréo

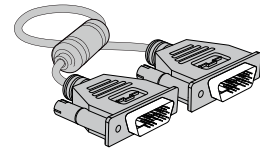

Câble DVI

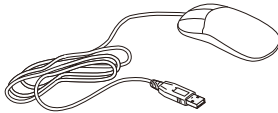

Souris USB

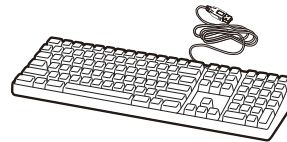

Clavier



Casque

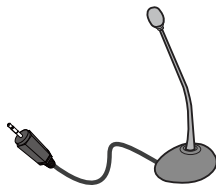

MIC

1.2 Pièces



1.2.1 Boutons frontaux

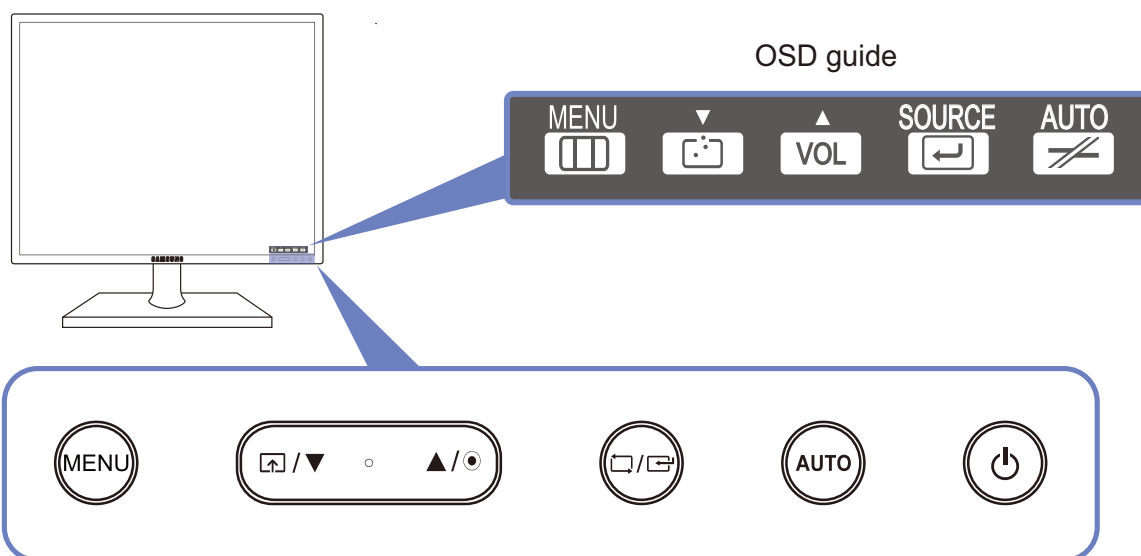

La couleur et la forme des pièces peuvent différer de ce qui est illustré. Les spécifications sont communiquées sous réserve de modifications sans préavis dans le but d'améliorer la qualité.



Icônes	Description
MENU	<ul style="list-style-type: none"> Ouvrez ou fermez le menu d'affichage à l'écran (OSD), ou revenez au dernier menu. Verrouillage des menus à l'écran : conservez les paramètres actuels, ou verrouillez le contrôle de l'OSD pour empêcher toute modification involontaire des paramètres. Activer : Pour verrouiller le contrôle de l'OSD, appuyez sur le bouton du MENU [MENU] pendant cinq secondes. Désactiver : Pour déverrouiller le contrôle de l'OSD, appuyez sur le bouton du MENU [MENU] pendant plus de cinq secondes.
	Connectez-vous à un serveur.
	Passez au menu supérieur ou inférieur ou réglez la valeur d'une option sur le menu OSD.
	Réglez le Volume . Quand le Guide OSD est affiché, le bouton [●] active la fonction attribuée au Volume .









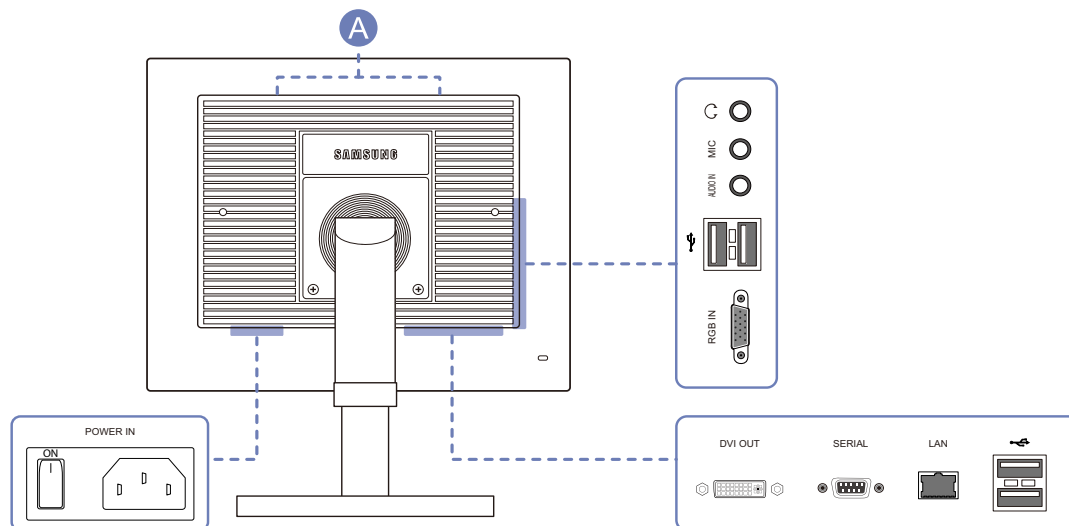

Icônes	Description
	<p>Permet de confirmer une sélection de menu.</p> <p>Si vous appuyez sur le bouton [□/↔] quand le menu OSD n'est pas affiché, la source d'entrée sera modifiée (Client/Analogique). Si vous mettez le produit sous tension ou modifiez la source d'entrée en appuyant sur le bouton [□/↔], un message indiquant la source d'entrée modifiée apparaîtra dans le coin supérieur gauche de l'écran.</p>
<p>AUTO</p>	<p>Mode Analogique : réglez automatiquement les paramètres de l'écran.</p> <p>Mode Client : déconnectez-vous du serveur.</p>
	<p>Met l'appareil sous ou hors tension.</p> <ul style="list-style-type: none">  • Allez dans CONF. ET REINIT. → Marche/Arrêt et sélectionnez Eteindre ou Ecran off. (Reportez-vous à "7.5 Marche/Arrêt" pour en savoir plus sur Marche/Arrêt). • Pour mettre le produit sous ou hors tension lorsque Eteindre est sélectionné, appuyez sur le bouton d'alimentation. • Le paramètre par défaut est Eteindre.
<p>Guide OSD</p>	<p>Quand vous appuyez sur un bouton de contrôle sur le produit, le guide OSD s'affiche avant que le menu à l'écran s'ouvre. (Le guide présente la fonction du bouton utilisé.)</p> <p>Pour accéder au menu à l'écran alors que le guide est affiché, appuyez de nouveau sur le bouton correspondant.</p> <p>Le guide OSD peut varier selon la fonction ou le modèle du produit. Référez-vous au produit utilisé.</p>

1.2.2 Face arrière



La couleur et la forme des pièces peuvent différer de ce qui est illustré. Les spécifications sont communiquées sous réserve de modifications sans préavis dans le but d'améliorer la qualité.

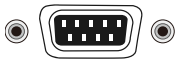

Port	Description
 	Permet le branchement à un périphérique de sortie audio tel qu'un casque.
MIC 	Connexion à un microphone.
AUDIO IN 	Permet le branchement à une source d'entrée audio via un câble audio.
 	Connexion à un périphérique USB.
RGB IN 	Permet le branchement à un PC via le câble D-SUB.
DVI OUT 	Connexion à un second moniteur à l'aide du câble DVI.
SERIAL 	Connexion à un périphérique qui prend en charge la connexion RS-232C (interface).
LAN 	Permet le branchement à un réseau via le câble LAN.

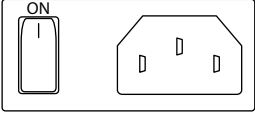
Port	Description
<p data-bbox="437 409 517 427">POWER IN</p> 	<p data-bbox="687 465 1091 495">Connexion au câble d'alimentation.</p>
<p data-bbox="371 622 587 663">A Haut-parleurs</p>	<p data-bbox="687 584 1465 651">Si le 11e caractère du code du modèle est M, le modèle est équipé de haut-parleurs internes.</p> <p data-bbox="687 667 1177 696">Par ex. LF19NEBHBM, LF24NEBHBM</p>

1.3 Installation

1.3.1 Fixation au support

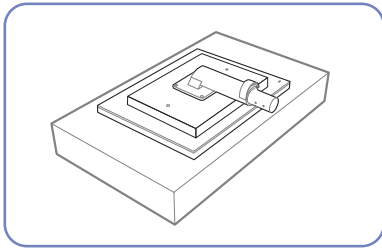

Étalez un chiffon ou un coussin sur une surface plane. Posez-y le produit face vers le bas.

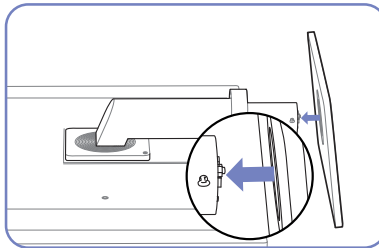

Insérez le support de base sur le socle dans la direction de la flèche.

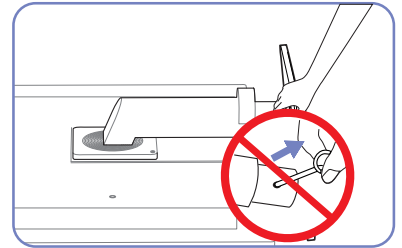

Ne retirez pas la tige tant que la fixation du socle est en cours.

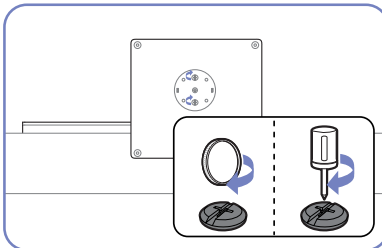

Fixez fermement la vis (à l'aide d'un tournevis ou d'une pièce de monnaie) au bas de la base.

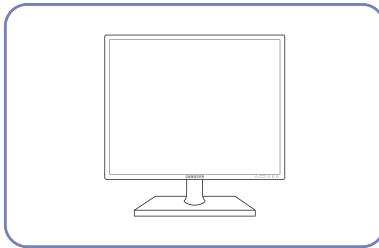

Une fois le socle installé, placez le produit en position verticale.

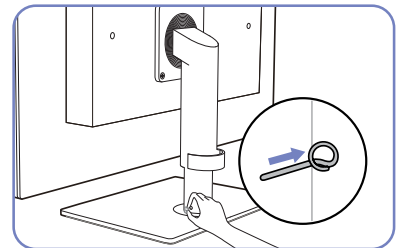

Vous pouvez désormais retirer la tige et régler le socle.

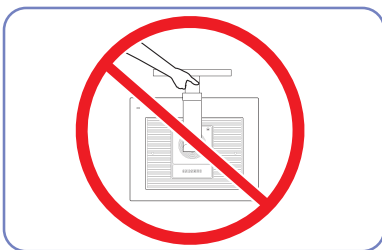

- Attention

Ne soulevez pas le produit à l'envers en le tenant par le socle.



- Le démontage s'effectue dans l'ordre inverse du montage.
- La couleur et la forme des pièces peuvent différer de ce qui est illustré. Les spécifications sont communiquées sous réserve de modifications sans préavis dans le but d'améliorer la qualité.

1.3.2 Ajustement de l'inclinaison et de la hauteur du produit



La couleur et la forme des pièces peuvent différer de ce qui est illustré. Les spécifications sont communiquées sous réserve de modifications sans préavis dans le but d'améliorer la qualité.

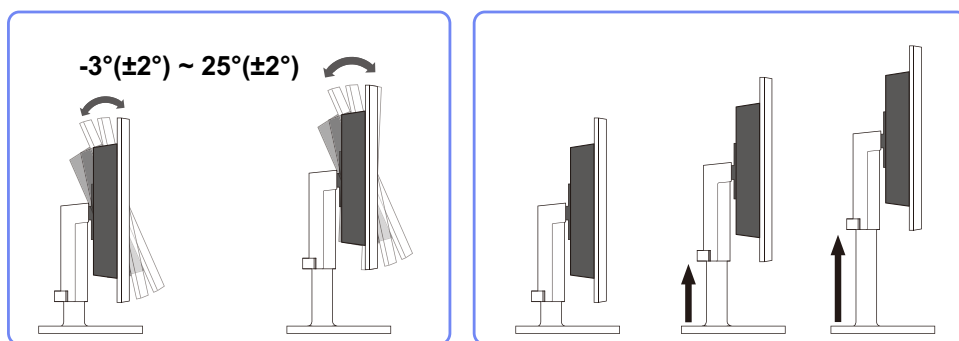

- Pour régler la hauteur, supprimez l'épingle.
- L'inclinaison et la hauteur de l'écran peuvent être ajustées.
- Tenez la partie centrale supérieure du produit et ajustez doucement la hauteur.

1.3.3 Rotation de l'écran

Vous pouvez faire pivoter le moniteur comme suit.

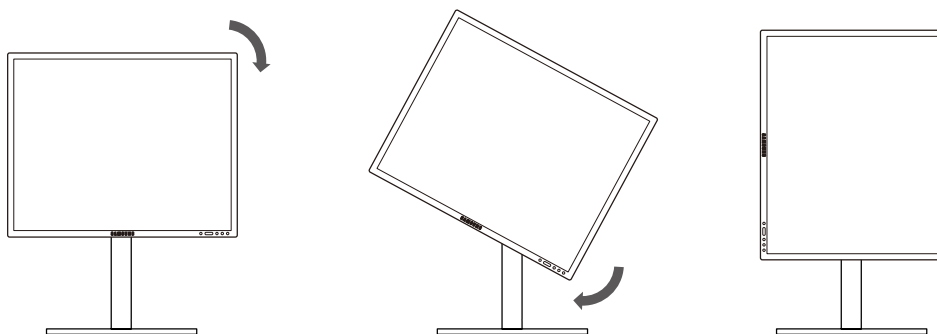

- Veillez à allonger complètement le socle avant de faire pivoter le moniteur.
- Sinon, le coin du moniteur risque de heurter le sol et d'être endommagé.
- Ne faites pas pivoter le moniteur dans le sens inverse des aiguilles d'une montre. Cela risque d'endommager le moniteur.

1.3.4 Installation d'un support mural ou de bureau

Avant de commencer l'installation



Eteignez le produit et retirez le câble d'alimentation de la prise.

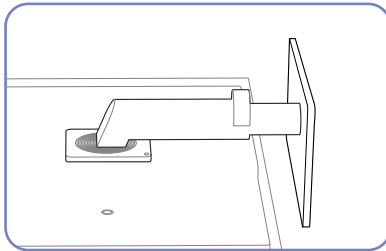

Étalez un chiffon ou un coussin sur une surface plane. Posez-y le produit face vers le bas.

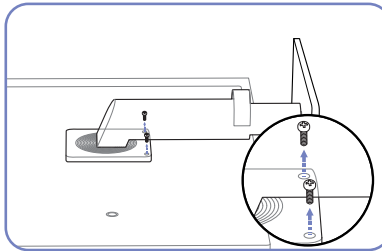

Retirez la vis à l'arrière du produit.

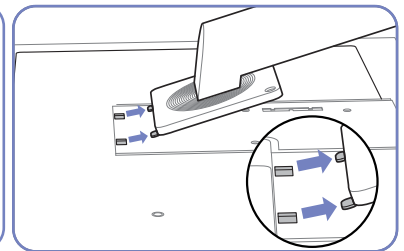

Soulevez et détachez le socle.

Installation d'un support mural ou de bureau

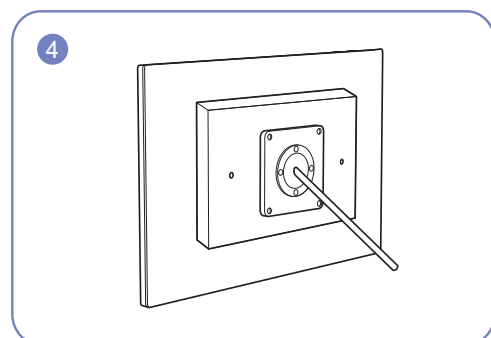
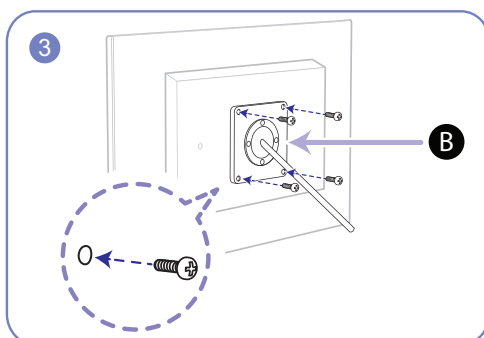
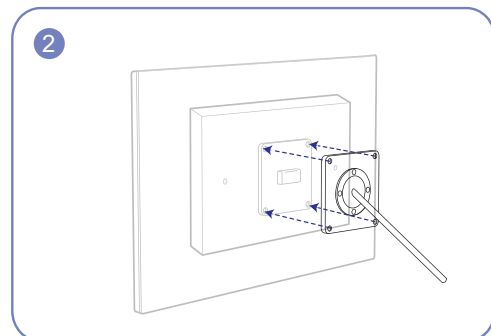
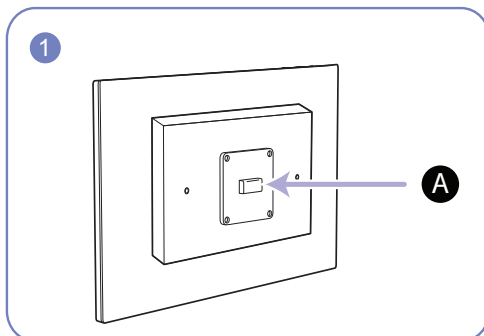

A Fixez le support mural ou de bureau ici

B Fixation (vendue séparément).

Alignez les logements, puis à l'aide des vis, fixez solidement la fixation du produit avec les pièces correspondantes du support mural ou de bureau.



Remarques

- L'utilisation de vis d'une longueur supérieure à la longueur standard risque d'endommager les composants internes du produit.
- La longueur des vis requises pour un support mural non conforme aux normes VESA peut varier selon les spécifications.
- N'utilisez pas de vis non conformes aux normes VESA. Ne fixez pas le support mural ou de bureau en exerçant une pression trop forte. Cela pourrait endommager le produit ou provoquer sa chute, entraînant des blessures corporelles. La société décline toute responsabilité quant à d'éventuels dommages matériels ou corporels résultant de l'utilisation de vis inadaptées ou de la fixation d'un support mural/de bureau en exerçant une pression trop forte.
- La société décline toute responsabilité quant à d'éventuels dommages matériels ou corporels résultant de l'utilisation d'un kit de montage mural différent de celui spécifié ou d'une installation sans assistance.
- Pour fixer le produit à un mur, veillez à acheter un kit de montage mural pouvant être installé à 10 cm minimum du mur.
- Veillez à utiliser un kit de montage mural conforme aux normes.
- Pour installer le moniteur à l'aide d'un support mural, détachez le support de base du moniteur.

1.3.5 Verrou antivol

Un verrou antivol vous permet d'utiliser le produit en toute sécurité, même dans les lieux publics. La forme du dispositif de verrouillage et la méthode utilisée dépendent du fabricant. Pour plus d'informations, reportez-vous au guide de l'utilisateur fourni avec votre dispositif antivol. Le dispositif de verrouillage est vendu séparément.

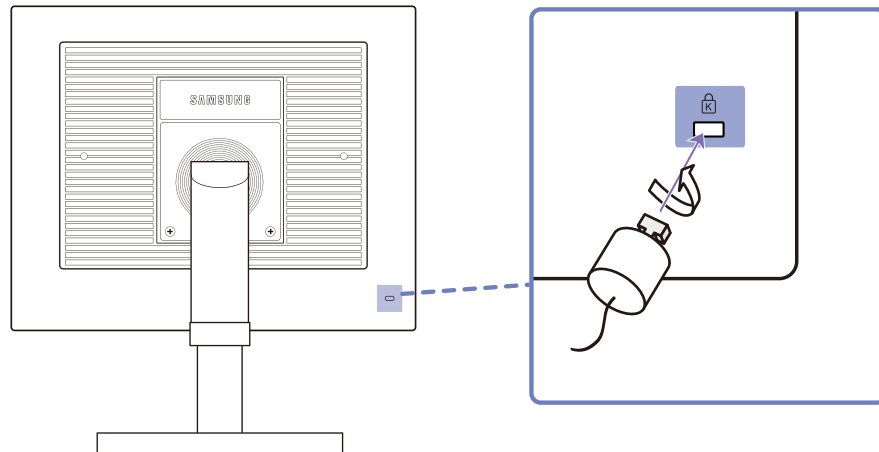

Pour verrouiller un dispositif antivol :

- 1 Fixez les câbles de votre dispositif antivol à un objet lourd, tel qu'un bureau.
- 2 Faites passer une extrémité du câble dans la boucle à l'autre extrémité.
- 3 Insérez le dispositif antivol dans l'emplacement antivol situé à l'arrière du produit.
- 4 Verrouillez le dispositif antivol.



- Vous pouvez acheter un dispositif antivol séparément.
- Pour plus d'informations, reportez-vous au guide de l'utilisateur fourni avec votre dispositif antivol.
- Les dispositifs antivol sont disponibles chez les revendeurs de matériel électronique ou en ligne.

2.1 Qu'est-ce qu'un système "PC over IP" ?

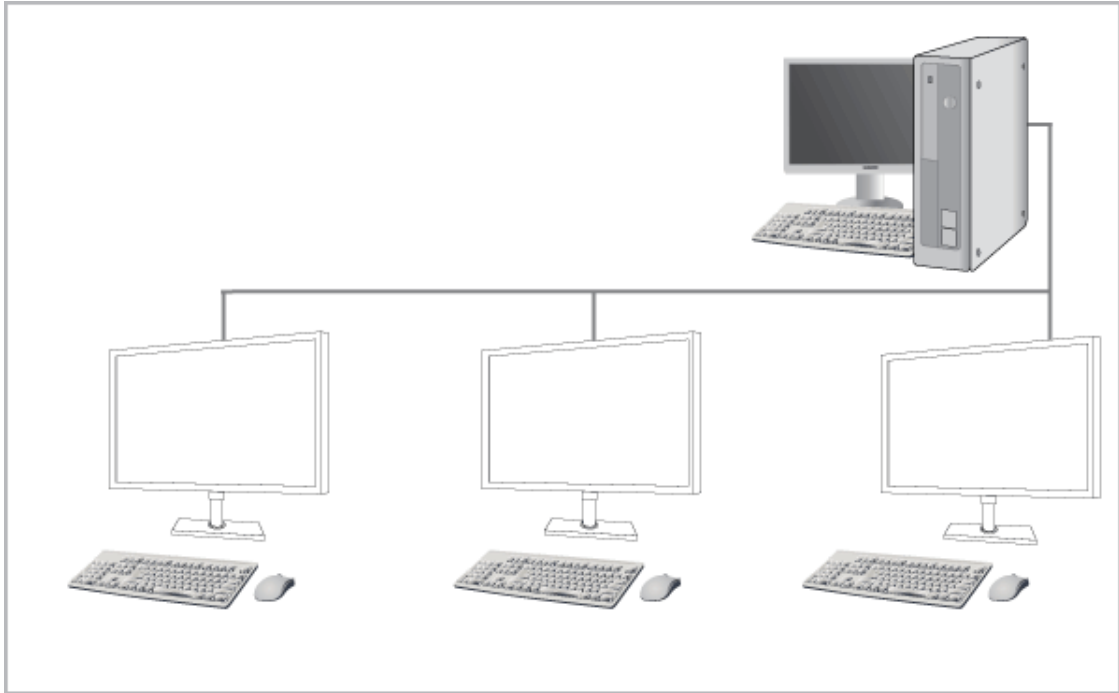

- Ce moniteur peut décoder et afficher l'écran du PC serveur encodé et transmis via le réseau (LAN), ainsi qu'afficher l'écran de l'ordinateur à la manière d'un moniteur traditionnel. Ce moniteur présente des performances nettement meilleures que celles d'un RDP classique et a été conçu pour prendre en charge une résolution de 1920x1080 pixels, pour une qualité graphique élevée.
- Il dispose, en outre, d'une sécurité accrue puisqu'il faut le connecter à un serveur PC. Il vous permet d'accéder à Internet, de créer des documents et de modifier des figures. Par ailleurs, ce nouveau concept de moniteur vous permet de lire de la musique, des vidéos et des jeux grâce au raccordement d'un appareil source d'entrée externe (DSC, MP3, périphérique de stockage externe, etc.) au port USB.
- Ce moniteur peut être utilisé à diverses fins, comme la vidéoconférence ou le travail en équipe. Il suffit, pour ce faire, de relier l'écran d'affichage réseau à un autre périphérique d'affichage en connectant celui-ci au port DVI OUT.

2.2 Branchement requis pour utiliser "PCoIP"

- Ne branchez le câble d'alimentation qu'après avoir branché tous les autres câbles.
Veillez à brancher un périphérique source avant de brancher le câble d'alimentation.

2.2.1 Connexion LAN

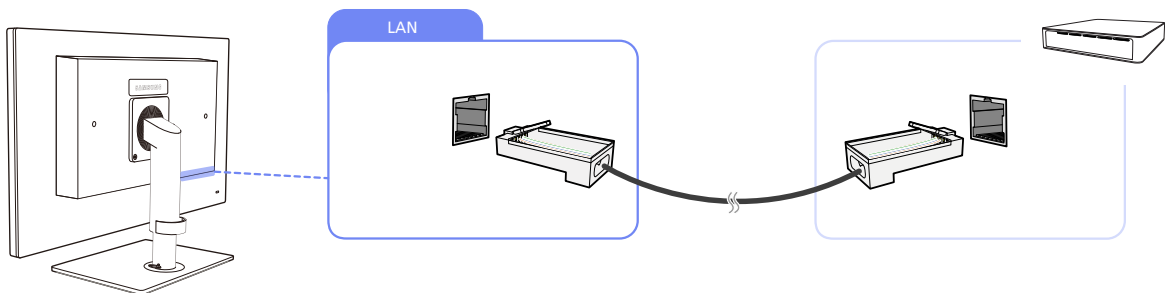

- 1 Connectez le câble LAN au port [LAN] situé à l'arrière du produit.



- Elle n'est pas prise en charge lorsque la vitesse du réseau est égale ou inférieure à 10 Mbit/s.
- Utilisez le câble Cat 7 (type *STP) pour la connexion.
*STP: Câble blindé à paire torsadée

2.2.2 Connexion de périphériques USB



- Le port [Ψ] prend en charge les connexions USB 2.0.
- Une version **VMware View 4.6** ou supérieure est nécessaire. Le débit de transfert de données est susceptible de baisser en fonction du trafic réseau.

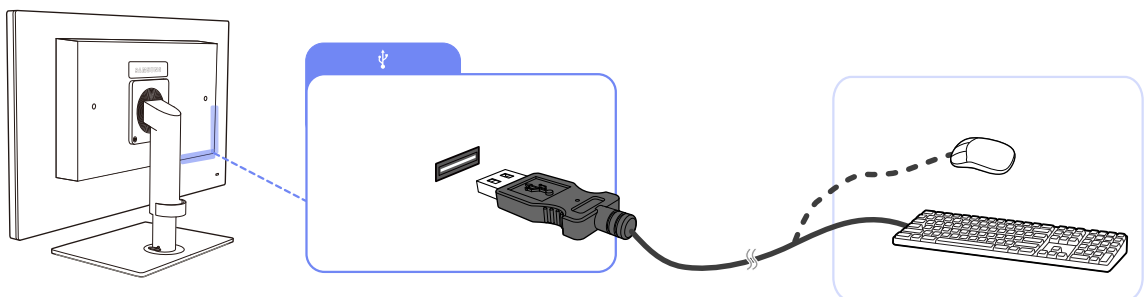

- 1 Branchez un périphérique USB (clavier, souris ou haut-parleur, par exemple) à la prise [Ψ] qui se trouve à l'arrière du produit.

2.2.3 Connexion d'un microphone

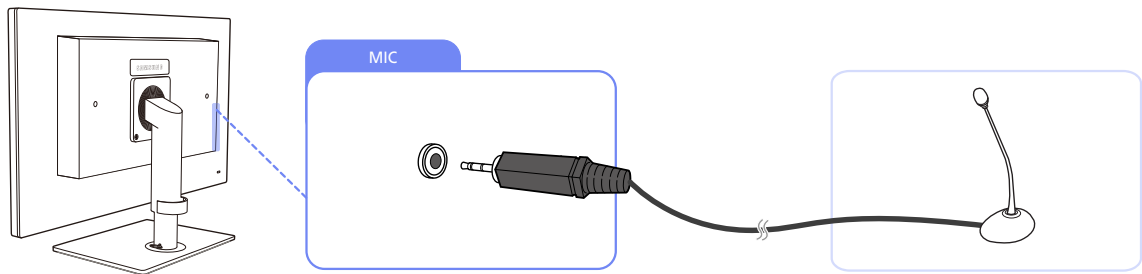

- 1 Connectez le microphone à la prise [MIC] située à l'arrière du produit.

2.2.4 Connexion à un casque ou à des enceintes

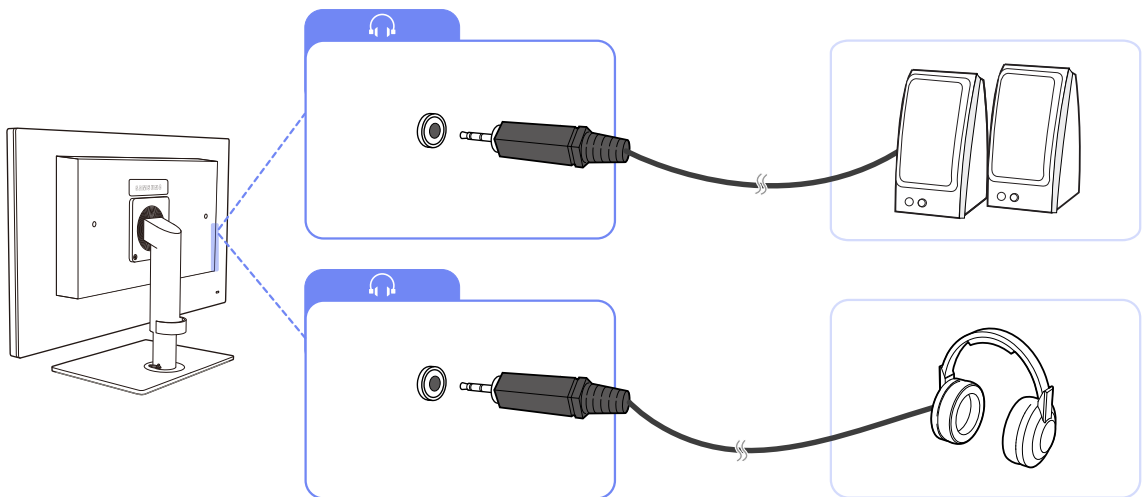

- 1 Branchez un périphérique de sortie audio (comme un casque ou des écouteurs) au port [🎧] situé à l'arrière du produit.

2.2.5 Connexion d'un câble SÉRIE

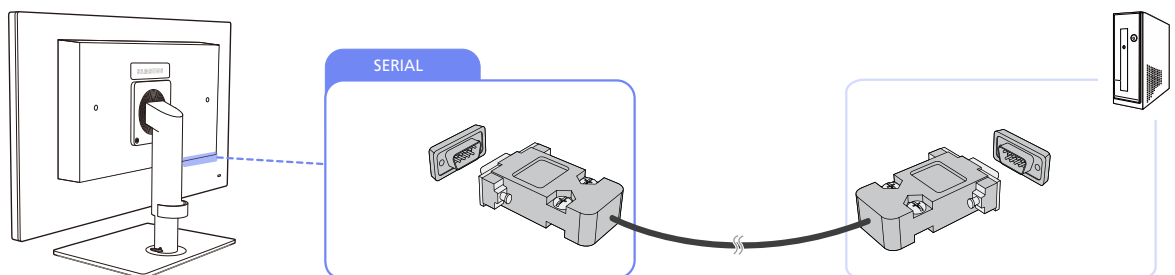

- 1 Utilisez le câble RS-232C pour brancher le port [SERIAL] qui se trouve à l'arrière du produit au port [SERIAL] d'un périphérique ou d'un ordinateur prenant en charge la connexion (interface) RS232C.

2.2.6 Connexion à un moniteur secondaire

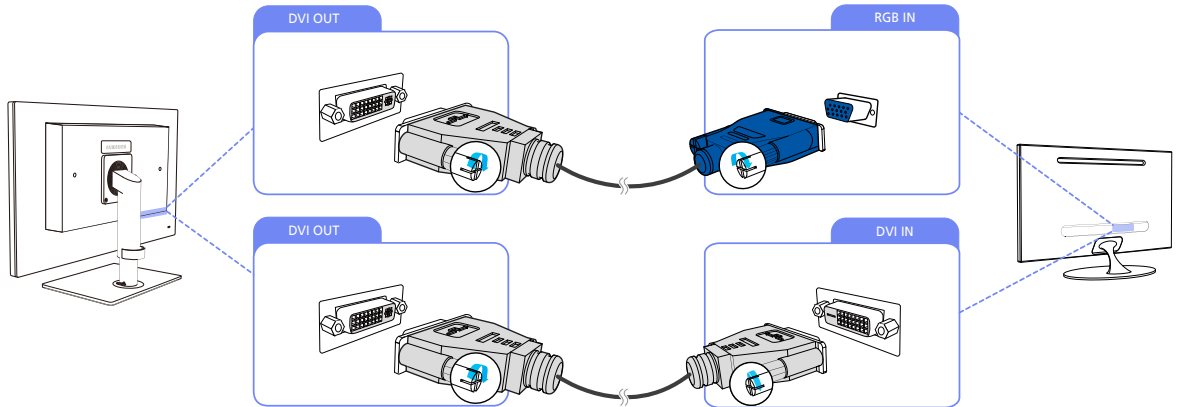

1 Connectez le port [DVI OUT] sur le produit au port [DVI IN] ou [RGB IN] d'un autre moniteur à l'aide d'un câble DVI ou d'un câble DIV-D-SUB.



- Le port [DVI OUT] ne peut être branché qu'à un moniteur double écran.
- Etablissez une connexion au port [DVI OUT] pour afficher la même image sur un autre moniteur. (par exemple un projecteur, afin d'effectuer une présentation)
- La résolution maximale est de 1920 x 1200 lorsqu'un double moniteur est connecté.

2.2.7 Branchement de l'alimentation

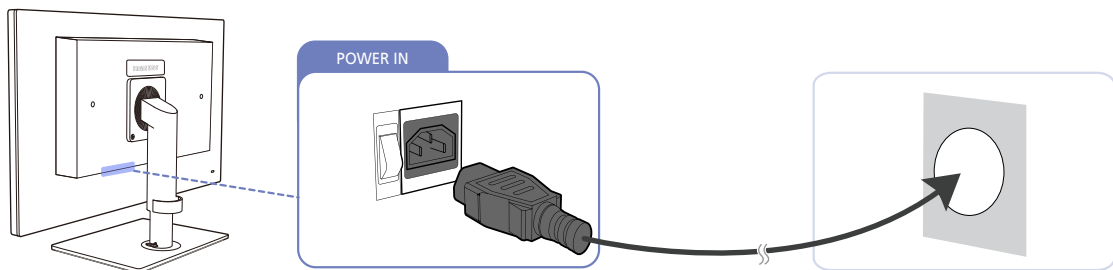

1 Connectez le câble d'alimentation au produit et à la prise de courant, puis appuyez sur l'interrupteur d'alimentation pour mettre sous tension.

(La tension d'entrée est adaptée automatiquement).

2.3 Connexion au PC hôte à l'aide d'un câble LAN

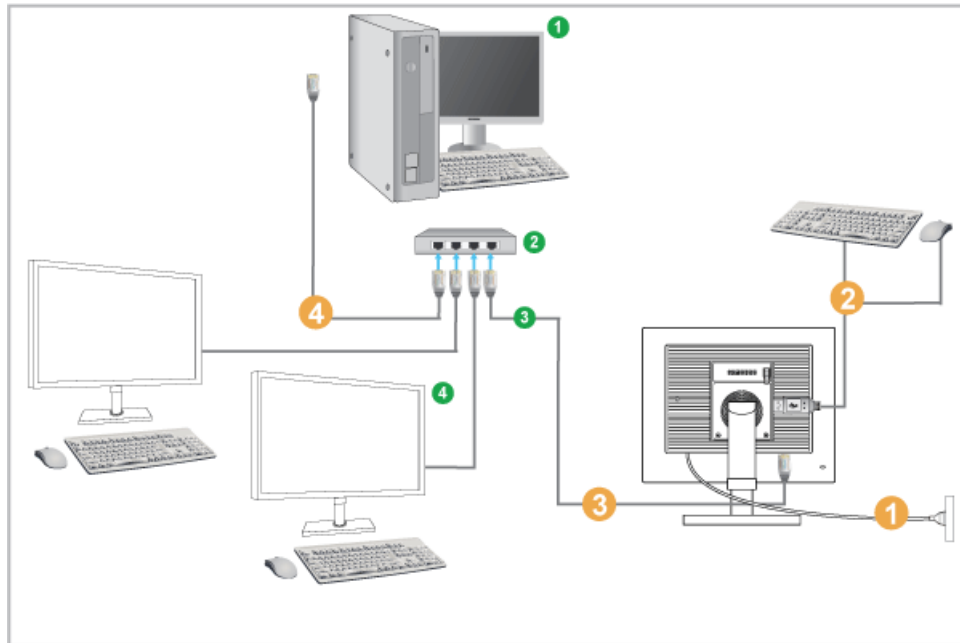

- ① PC hôte ② HUB ③ Câble LAN ④ Moniteur

- ① Branchez le cordon d'alimentation à la prise d'alimentation à l'arrière du moniteur.
- ② Connectez la souris et le clavier aux ports USB.
- ③ Connectez le port LAN, à l'arrière du moniteur, au concentrateur.
- ④ Connectez le concentrateur au port LAN du PC hôte.



Le PC hôte doit posséder une adresse IP.

Après avoir effectué la connexion au LAN et avoir défini l'adresse IP, l'écran du PC hôte doit être affiché sur le moniteur.

Utilisez le port USB pour vous connecter à un périphérique de stockage externe (p.ex. DSC, MP3, stockage externe, etc.).

La connexion d'un PC hôte à plusieurs périphériques clients n'est possible que si une solution de virtualisation telle que vmware est installée sur celui-ci.

2.3.1 Installation d'un pilote USB-série



Installez le pilote sur le PC serveur.

- 1 Insérez le CD d'installation du pilote dans le lecteur de CD-ROM.
- 2 Cliquez sur "USB-SERIAL Driver".
- 3 Cliquez sur "Next".

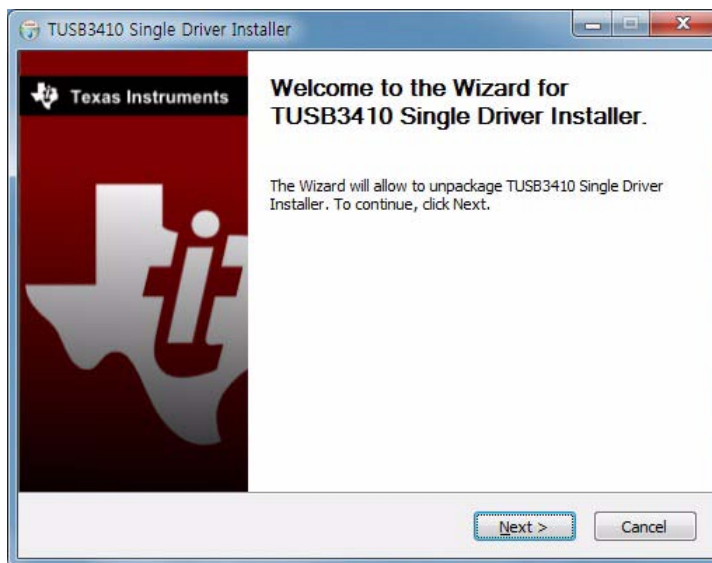

- 4 Dans la fenêtre "License Agreement", sélectionnez "I accept the terms of the License Agreement" et cliquez sur "Next".

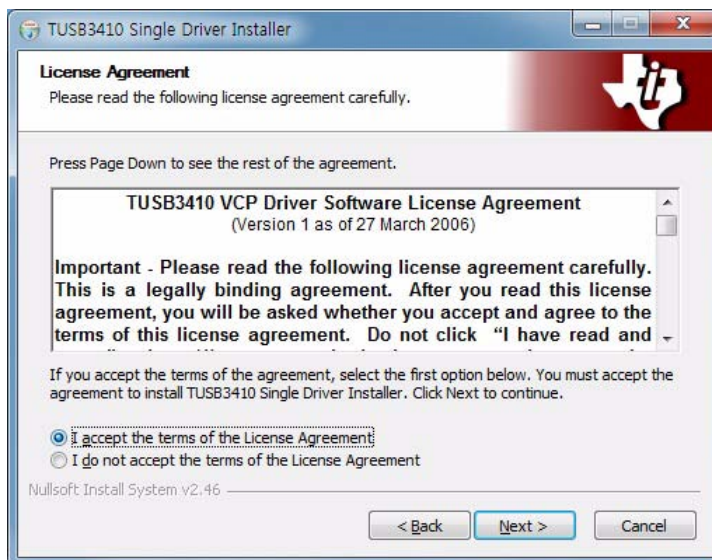

- 5 Indiquez le chemin d'installation du programme "Destination folder" et cliquez sur "Install".



Si le chemin d'accès n'est pas spécifié, le programme est installé dans le répertoire par défaut.

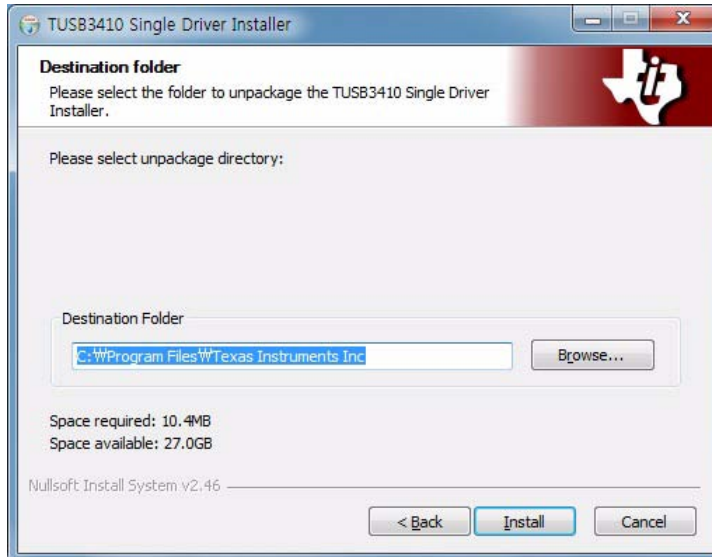

6 Cliquez sur "Finish".



2.4 "PCoIP"

2.4.1 Affichage à l'écran (OSD)

L'interface utilisateur graphique locale de l'OSD (menu à l'écran) s'affiche lorsque le dispositif est sous tension et qu'aucune session PCoIP n'est en cours. L'OSD permet à l'utilisateur de connecter un dispositif hôte dans la fenêtre **Connect**.

La fenêtre **Connect** donne accès à la page **Options**, qui propose certaines fonctions de l'interface Web d'administration.

Pour accéder à la page **Options**, cliquez sur le menu **Options** de la fenêtre **Connect**.

2.4.2 Ecran de connexion

La fenêtre **Connect** s'affiche au démarrage, sauf si le client est configuré pour un démarrage géré ou une reconnexion automatique.

Vous pouvez modifier le logo apparaissant au-dessus du bouton **Connect**. Pour ce faire, téléchargez la nouvelle image à utiliser à l'aide du menu **Upload** de l'interface Web d'administration.

Bouton Connecter

Cliquez sur le bouton **Connect** pour démarrer une session PCoIP. Lorsque la connexion PCoIP est en attente, l'interface utilisateur graphique locale de l'OSD affiche le message "Connection Pending". Une fois la connexion établie, l'interface utilisateur graphique locale de l'OSD disparaît et l'image de la session s'affiche.

Figure 2-1 : OSD de l'écran de connexion (Connexion en cours)



2.4.3 Menu Options de l'OSD

La sélection du menu **Options** fait apparaître une liste d'options. Le menu **Options** de l'OSD contient les éléments suivants :

- **Configuration**
Cette option vous permet de configurer différents paramètres du périphérique, tels que les paramètres réseau, le type de session, la langue, etc.
- **Diagnostics**
Cette option vous permet de résoudre les problèmes liés au périphérique.
- **Information**
Cette option vous permet d'afficher certains détails relatifs au périphérique.
- **User Settings**
Cette option permet à l'utilisateur de définir le mode de vérification des certificats, **Mouse**, **Keyboard**, **Display Topology**, ainsi que la qualité d'image du protocole PCoIP.
- **Password**
Cette option vous permet de mettre à jour le mot de passe d'administration du périphérique.



Cette option est disponible dans le programme **Management Console**. Consultez www.teradici.com pour plus d'informations.

La sélection d'une option fait apparaître une fenêtre de paramètres.

Figure 2-2 : Menu **Options** de l'OSD

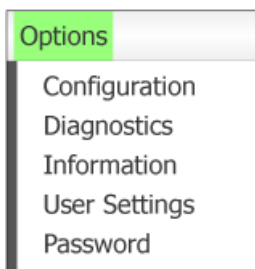

2.4.4 Fenêtre Configuration

L'option **Configuration** de l'interface Web d'administration et de l'OSD vous permet de configurer plusieurs paramètres du périphérique.

Les onglets de la fenêtre **Configuration** sont les suivants :

- **Network**
- **Discovery**
- **OSD**
- **IPv6**
- **Session**
- **Display**
- **Label**
- **Langue**
- **Reset**

Chaque onglet présente les boutons suivants : **OK**, **Cancel** et **Apply**. Ces boutons permettent à l'administrateur d'accepter ou d'annuler les modifications apportées.



Les options de configuration de l'**OSD** constituent un sous-ensemble d'options de l'interface Web d'administration. Pour modifier les paramètres de configuration, vous devez saisir le mot de passe d'administrateur. Par contre, vous n'avez besoin d'aucun mot de passe pour afficher les menus **Diagnostic** et **Information**. Cette opération s'applique uniquement lorsque l'élément **Password** est disponible.

Onglet Network

Vous pouvez configurer les paramètres réseau de l'hôte et du client dans la page **Initial Setup** ou la page **Network**. Suite à la mise à jour des paramètres dans cette page, cliquez sur **Apply** pour enregistrer vos modifications.



Les paramètres de réseau peuvent également être configurés à l'aide de l'interface Web d'administration.

Figure 2-3 : Configuration **Network**

- **Enable DHCP**

Lorsque l'option **Enable DHCP** est activée, le dispositif contacte un serveur DHCP afin qu'une adresse IP, un masque de sous-réseau, une adresse IP de passerelle et des serveurs DNS lui soient attribués. Lorsque cette option est désactivée, le dispositif nécessite le paramétrage manuel de ces paramètres.

- **IP Address**

L'adresse IP du périphérique. Si le serveur DHCP est désactivé, vous devez saisir une adresse IP valide dans ce champ. Si le serveur DHCP est activé, vous ne pouvez pas modifier ce champ.

- **Subnet Mask**

Le masque de sous-réseau du périphérique. Si le serveur DHCP est désactivé, vous devez saisir un masque de sous-réseau valide dans ce champ. Si le serveur DHCP est activé, vous ne pouvez pas modifier ce champ.



Vous pouvez configurer un ensemble incorrect adresse IP/masque de sous-réseau (par exemple, un masque non valide) pour empêcher tout accès au périphérique. Veuillez à définir correctement le masque de sous-réseau.

- **Gateway**

L'adresse IP de passerelle du périphérique. En cas de désactivation du DHCP, ce champ est obligatoire. Si le serveur DHCP est activé, vous ne pouvez pas modifier ce champ.

- **Primary DNS Server**

L'adresse IP du DNS principal du périphérique. Ce champ est facultatif. Si l'adresse IP du serveur DNS est configurée à l'aide du gestionnaire de connexions, l'adresse doit être définie comme un nom de domaine complet (FQDN) et non pas comme une adresse IP.

- **Secondary DNS Server**

L'adresse IP du DNS secondaire du périphérique. Ce champ est facultatif. Si l'adresse IP du serveur DNS est configurée à l'aide du gestionnaire de connexions, l'adresse doit être définie comme un nom de domaine complet (FQDN) et non pas comme une adresse IP.

- **Domain Name**

Le nom de domaine utilisé (par exemple, « domain.local »). Ce champ est facultatif. Ce champ indique l'hôte ou le domaine du client.

- **FQDN**

Le nom de domaine complet (FQDN) de l'hôte ou du client. La valeur par défaut est pcoip-host-`<MAC>` ou pcoipportal-`<MAC>`, où `<MAC>` correspond à l'adresse MAC de l'hôte ou du client. S'il est utilisé, le nom de domaine est ajouté (par exemple, pcoip-host-`<MAC>`.domain.local). Sur cette page, ce champ est en lecture seule.

- **Ethernet Mode**

Vous permet de définir le Ethernet mode de l'hôte ou du client sur les choix suivants :

- **Auto.**
- **100 Mbps Full-Duplex**
- **10 Mbps Full-Duplex**

Lorsque vous choisissez **10 Mbps Full-Duplex** ou **100 Mbps Full-Duplex**, puis que vous cliquez sur **Apply**, un message d'avertissement s'affiche.

« Avertissement : Lorsque la négociation automatique est désactivée sur le périphérique PCoIP, elle doit l'être également sur le commutateur. De plus, le commutateur et le périphérique PCoIP doivent être configurés de sorte à utiliser les mêmes paramètres de débit et duplex. Une divergence dans les paramètres pourrait provoquer la perte de la connexion réseau. Voulez-vous vraiment continuer ? » Cliquez sur OK pour modifier le paramètre.



Vous devez toujours définir **Ethernet Mode** sur **Auto** et utiliser uniquement **10 Mbps Full-Duplex** ou **100 Mbps Full-duplex** lorsque l'autre équipement réseau (commutateur) est également configuré pour fonctionner sur **10 Mbps Full-Duplex** ou **100 Mbps Full-duplex**. Un Ethernet Mode configuré de manière incorrecte peut obliger le réseau à fonctionner en semi-duplex, que le protocole PCoIP ne prend pas en charge. La session serait alors détériorée, puis abandonnée.

Onglet IPv6

La page **IPv6** vous permet d'activer le protocole IPv6 pour les périphériques PCoIP connectés à votre réseau IPv6.



- Le protocole IPv6 n'est actuellement pas pris en charge par **VMware View**.
- Lorsque vous modifiez l'un des paramètres de cette page, vous devez redémarrer votre périphérique pour que le changement prenne effet.

Figure 2-4 : Configuration **IPv6**

- **Enable IPv6**
Cochez cette case afin d'activer le protocole IPv6 pour vos périphériques PCoIP.
- **Link Local Address**
Ce champ est renseigné automatiquement.
- **Gateway**
Saisissez l'adresse de passerelle.
- **Enable DHCPv6**
Cochez cette case pour utiliser le protocole DHCPv6 (Dynamic Host Configuration Protocol version 6) avec votre périphérique.
- **Primary DNS**
L'adresse IP du DNS principal du périphérique. Si l'option DHCPv6 est activée, le serveur DHCPv6 apparaît automatiquement dans ce champ.

- **Secondary DNS**

L'adresse IP du DNS secondaire du périphérique. Si l'option DHCPv6 est activée, le serveur DHCPv6 apparaît automatiquement dans ce champ.

- **Domain Name**

Le nom de domaine utilisé (par exemple, « domain.local ») de l'hôte ou du client. Si l'option DHCPv6 est activée, le serveur DHCPv6 apparaît automatiquement dans ce champ.

- **FQDN**

Le nom de domaine complet de l'hôte ou du client. Si l'option DHCPv6 est activée, le serveur DHCPv6 apparaît automatiquement dans ce champ.

- **Enable SLAAC**

Cochez cette case pour utiliser la configuration automatique des adresses sans état (SLAAC) avec vos périphériques.

- **Enable Manual Address**

Cochez cette case pour définir une adresse (statique) manuelle pour le périphérique.

- **Manual Address**

Saisissez l'adresse IP du périphérique.

Onglet Label

La page **Label** est disponible sur l'hôte ou sur le client. La page **Label** vous permet d'ajouter des informations concernant le périphérique.



Les paramètres de réseau peuvent également être configurés à l'aide de l'interface Web d'administration.

Figure 2-5 : Configuration **Label**

The screenshot shows a 'Configuration' window with the 'Label' tab selected. The window title is 'Configuration' and it has a close button (X). The tabs are: Network, IPv6, Label, Discovery, Session, Language, OSD, Display, Reset. The main content area is titled 'Configure the device identification'. It contains three input fields: 'PCoIP Device Name' with the value 'pcoip-portal-d0667b8753ba', 'PCoIP Device Description', and 'Generic Tag'. A note below the first field states: 'Note: When DHCP is enabled the PCoIP Device Name is sent to the DHCP server as the requested hostname.' At the bottom of the window, there are three buttons: 'Unlock', 'OK', and 'Apply'.

- **PCoIP Device Name**

Le **PCoIP Device Name** permet à l'administrateur d'attribuer un nom logique à l'hôte ou au portail. La valeur par défaut est pcoip-host-MAC ou pcoip-portal-MAC, où MAC correspond à l'adresse MAC de l'hôte ou du portail.

- **PCoIP Device Description**

Une description et des informations supplémentaires, telles que l'emplacement du point de terminaison, relatives au périphérique. Le micrologiciel n'utilise pas ce champ. Il sert uniquement aux administrateurs. Il sert uniquement aux administrateurs.

- **Generic Tag**

Informations de balise générique relatives au périphérique. Le micrologiciel n'utilise pas ce champ. Il sert uniquement aux administrateurs.

Onglet Discovery

Utilisez les paramètres de la page **Discovery Configuration** pour effacer la détection des hôtes et des clients dans votre système PCoIP et réduire considérablement les tâches de configuration et de maintenance des systèmes complexes. Ce mécanisme de détection est indépendant de la détection DNS SRV.



Pour que la détection SLP fonctionne, les routeurs doivent être configurés de sorte à transférer le trafic multidiffusion sur les différents sous-réseaux. La détection DNS-SRV est le mécanisme conseillé car la plupart des déploiements ne permettent pas cette configuration.

Figure 2-6 : Configuration **Discovery**

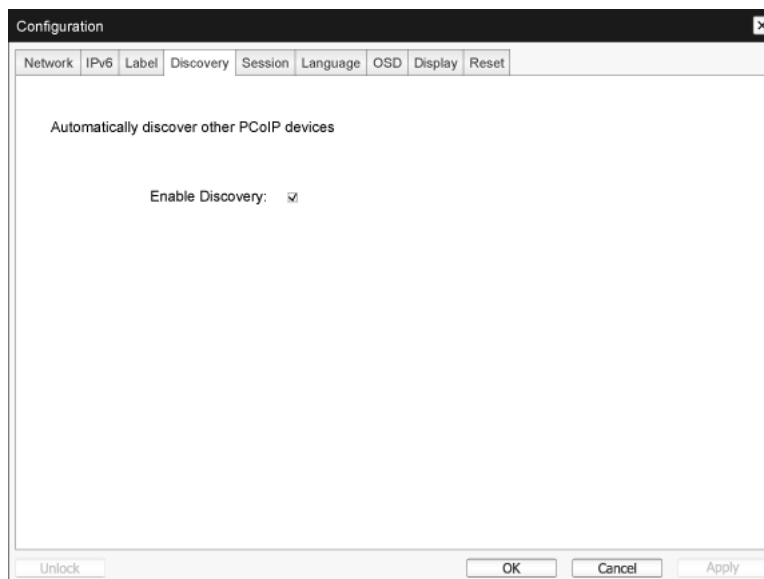

- **Enable Discovery**

Si l'option **Enable Discovery** est activée, le dispositif détecte dynamiquement les dispositifs à l'aide d'une détection SLP, sans qu'une connaissance préalable de leur emplacement dans le réseau ne soit nécessaire. Cela peut considérablement réduire la configuration et la maintenance des systèmes complexes.



La détection SLP exige que les routeurs soient configurés pour autoriser la multidiffusion. La détection DNS-SRV constitue la méthode recommandée.

Onglet Session

La page **Session** vous permet de configurer la façon dont le périphérique hôte ou client se connecte aux périphériques homologues ou en accepte les connexions.



Les paramètres de session peuvent également être configurés à l'aide de l'interface Web d'administration.

Figure 2-7 : Configuration **Session**

Configuration

Network IPv6 Label Discovery Session Language OSD Display Reset

Configure the connection to a peer device

Connection Type: Direct to Host

DNS Name or IP Address: 192.168.1.100

Advanced

Unlock OK Cancel Apply

- **Connection Type**

Lorsque vous sélectionnez un type de connexion à session directe dans la page Session, des options de configuration spécifiques s'affichent.

Figure 2-8 : Configuration **Connection Type**

Connection Type: Direct to Host

DNS Name or IP Address:

- Direct to Host
- Direct to Host + SLP Host Discovery
- View Connection Server
- View Connection Server + Auto-Logon
- View Connection Server + Klosk
- View Connection Server + Imprivata OneSign
- Connection Management Interface

- **DNS Name or IP Address**

Saisissez l'adresse IP ou le nom du serveur DNS pour l'hôte.



Ce paramètre est uniquement disponible sur le client.

- **Advanced**

Consultez le guide TERADICI sur www.teradici.com pour plus d'informations.

Onglet Language

La page **Language** vous permet de modifier la langue de l'interface utilisateur.



- Ce paramètre a une incidence sur l'interface utilisateur graphique de l'OSD. Il est uniquement disponible sur le client.
- Les paramètres de langue peuvent également être configurés à l'aide de l'interface Web d'administration.

Figure 2-9 : Configuration **Language**

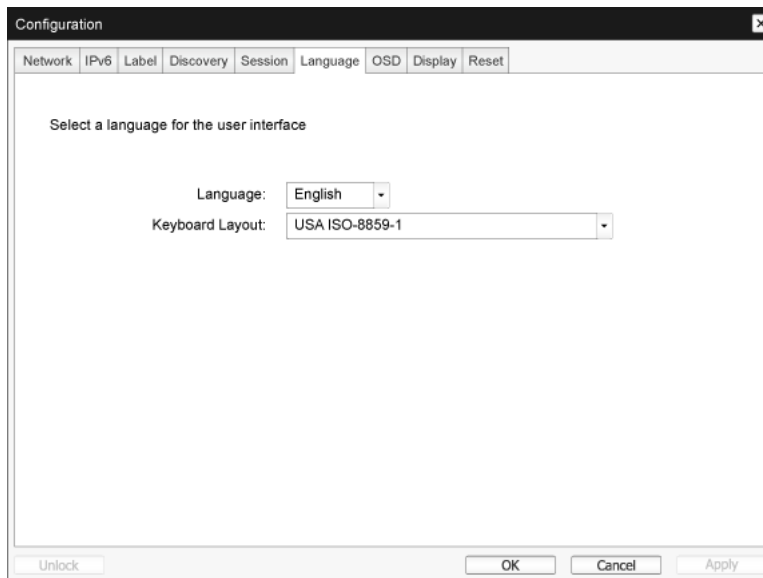

- **Language**

Configurez la langue de l'OSD. Ce paramètre détermine uniquement la langue de l'OSD. Il n'a aucune incidence sur le paramètre de langue choisie pour la session utilisateur en cours.



Langues prises en charge : English, French, German, Greek, Spanish, Italian, Portuguese, Korean, Japanese, Traditional Chinese, Simplified Chinese

- **Keyboard Layout**

Modifiez la disposition du clavier. Lorsque l'utilisateur démarre une session, ce paramètre est contrôlé via la machine virtuelle. Si l'objet de stratégie de groupe Windows (GPO) permet de définir la disposition du clavier, ce paramètre est appliqué pendant la session de l'utilisateur. Si le GPO Windows n'est pas défini à cet effet, le paramètre n'est pas appliqué.

Onglet OSD

La page **OSD** permet de définir le délai d'exécution de l'écran de veille à l'aide du paramètre **On Screen Display**.



- Les paramètres de l'OSD peuvent également être configurés à l'aide de l'interface Web d'administration.
- La page **OSD** est uniquement disponible sur le client. Vous ne pouvez pas y accéder sur l'hôte.

Figure 2-10 : Configuration **OSD**

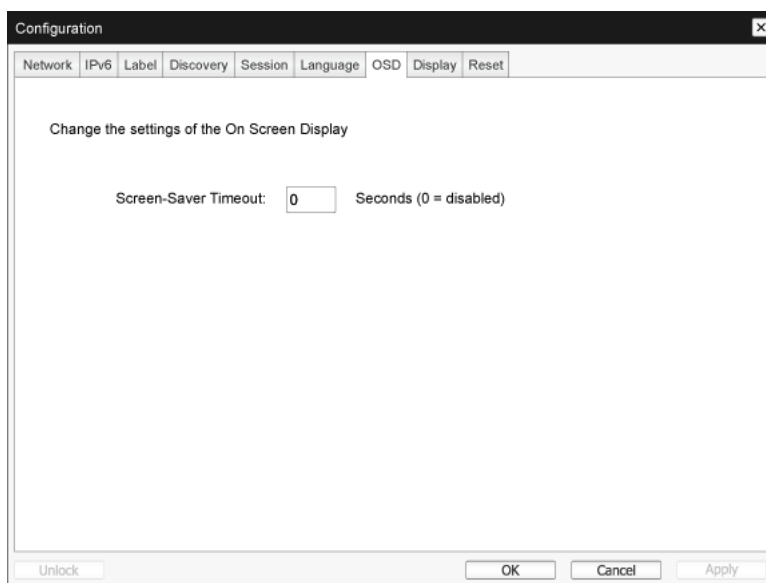

- **Screen-Saver Timeout**

Configurez le délai d'exécution de l'écran de veille avant que le client ne fasse passer les moniteurs connectés en mode économie d'énergie. Vous pouvez configurer le mode du délai d'exécution en secondes. La valeur maximale est 9999 secondes. Si vous réglez ce délai sur 0 seconde, l'économiseur d'écran est désactivé.

Onglet Display

La page **Display** vous permet d'activer le mode de remplacement **Extended Display Identification Data(EDID)**.



Cette fonction est uniquement disponible via l'OSD.

Dans des conditions d'exploitation normales, le **GPU** de l'ordinateur hôte interroge le moniteur connecté au zéro client pour déterminer sa capacité. Dans certains cas, le moniteur peut être connecté à un client et empêcher ce dernier de lire les informations **EDID** (par exemple, lors de la connexion via certains périphériques **KVM**). Les options de cette page permettent de configurer le client pour qu'il annonce les informations **EDID** par défaut au **GPU**.



L'activation du remplacement d'affichage oblige le moniteur par défaut à afficher les informations à utiliser susceptibles d'incompatibilité avec le moniteur connecté et empêchant le fonctionnement du

moniteur. N'activez le remplacement d'affichage que s'il n'existe aucune information EDID valide et que les caractéristiques d'affichage du moniteur sont connues.

Figure 2-11 : Configuration **Display**

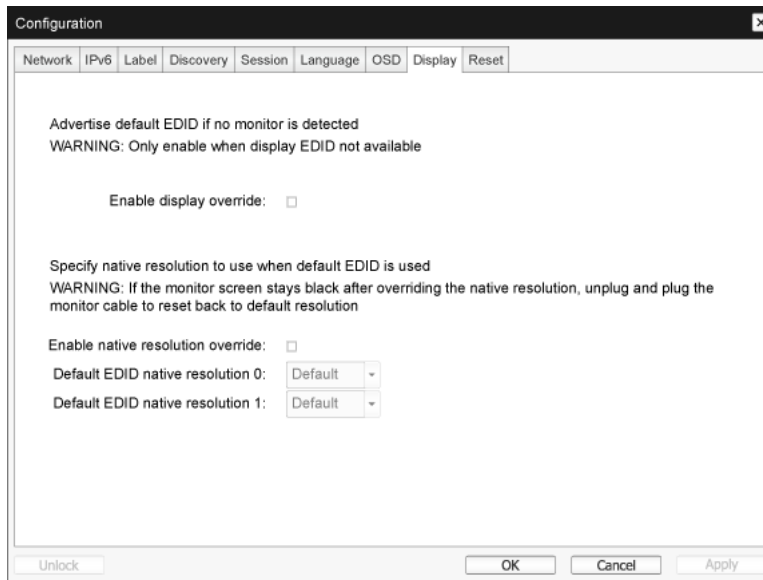

- **Enable display override**

Cette option concerne les systèmes hérités. Elle permet de configurer le client pour envoyer les informations **EDID** par défaut à l'hôte lorsqu'aucun moniteur n'a été détecté ou n'est connecté au client. Dans les versions de Windows antérieures à Windows 7, si l'hôte ne dispose d'aucune information **EDID**, il estime qu'aucun moniteur n'est connecté et n'effectue pas de nouvelle vérification. Cette option garantit à l'hôte qu'il dispose toujours d'informations **EDID** lorsqu'une session est ouverte sur le client.

Les résolutions par défaut suivantes sont annoncées lorsque cette option est activée :

- 800x600 à 60 Hz
- 1024x768 à 60 Hz (résolution native annoncée)
- 1280x800 à 60 Hz
- 1280x960 à 60Hz
- 1280x1024 à 60 Hz
- 1600x1200 à 60 Hz
- 1680x1050 à 60 Hz
- 1920x1080 à 60 Hz
- 1920x1200 à 60 Hz

Onglet Reset

La page **Reset Parameters** vous permet de réinitialiser la configuration et les autorisations sur leurs valeurs d'usine par défaut (stockées dans la mémoire flash intégrée).



- La réinitialisation peut également être lancée à l'aide de l'interface Web d'administration.
- Réinitialiser les paramètres sur les valeurs d'usine par défaut ne rétablit pas le micrologiciel et n'efface pas le logo personnalisé de l'OSD.

Figure 2-12 : **Reset**

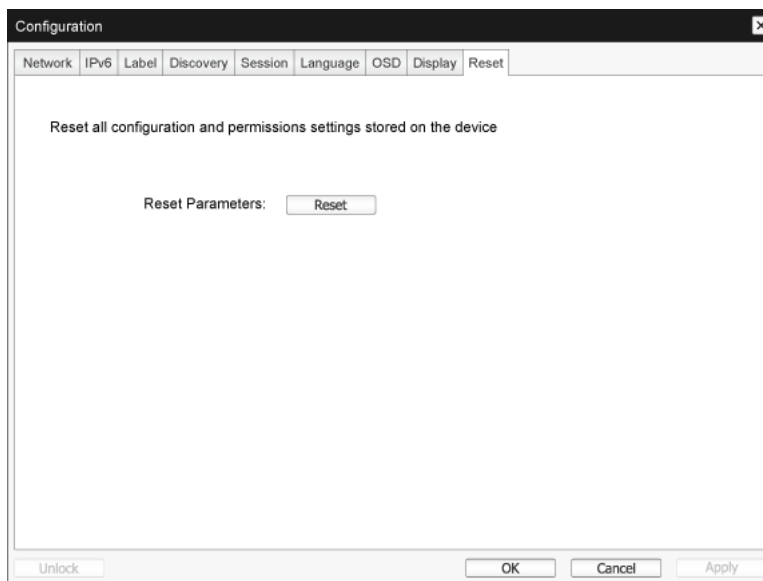

- **Reset Parameters**
Lorsque vous cliquez sur ce bouton, un message s'affiche pour vous inviter à confirmer. Ce mécanisme évite toute réinitialisation accidentelle.

2.4.5 Fenêtre Diagnostics

Le menu **Diagnostic** propose des liens vers des pages avec des fonctions et des informations de temps d'exécution, potentiellement utiles pour résoudre les problèmes.



Les options **Diagnostic** présentes dans l'OSD sont un sous-ensemble des options disponibles dans l'interface Web d'administration.

- **Event Log**
- **Session Statistics**
- **PCoIP Processor**
- **Ping**

Chaque onglet contient un bouton permettant de **Close** la fenêtre.

Onglet Event Log

La page **Event Log** vous permet d'afficher et d'effacer les messages du journal des événements sur l'hôte ou le client.

L'interface Web d'administration vous permet de modifier le paramètre de filtre du journal, qui contrôle le niveau de détail des messages du journal. Lorsque vous définissez le filtre sur « terse », le périphérique consigne des messages concis dans le journal.

La page **Event Log** vous permet d'activer et de définir le journal système (syslog) pour qu'il collecte et transmette les événements satisfaisant à la norme IETF concernant la consignation des messages de programme.



La page **Event Log** peut également être lancée à l'aide de l'interface Web d'administration.

Figure 2-13 : **Event Log**

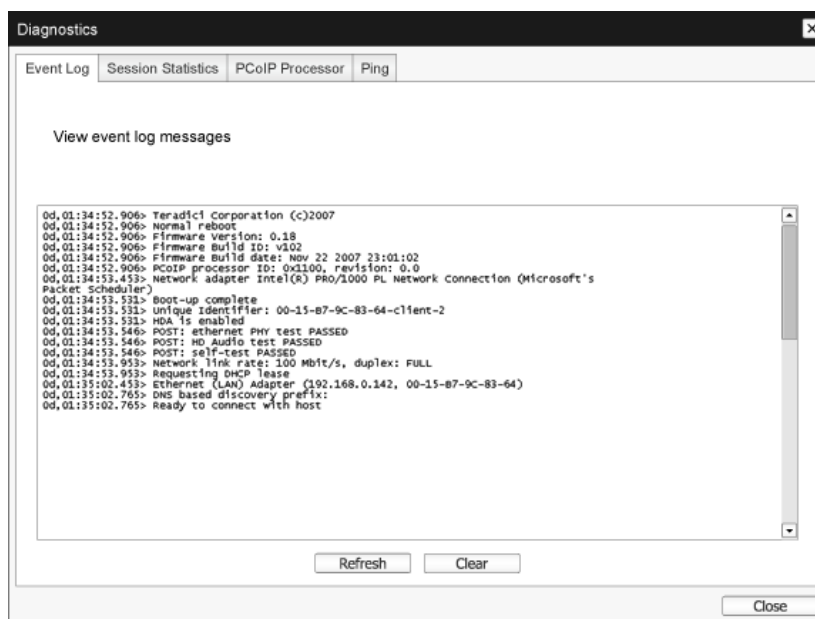

- **View event log message**

Le champ **View event log messages** affiche les messages du journal avec des informations d'horodatage. Deux boutons sont disponibles.

- **Rafraîchir**

La sélection du bouton **Refresh** permet d'actualiser les messages du journal des événements affichés.

- **Clear**

Cliquez sur ce bouton pour supprimer tous les messages du journal des événements stockés sur le périphérique.

Onglet Session Statistics

La page **Session Statistics** vous permet de consulter les statistiques en cours lorsqu'une session est active. Si aucune session n'est active, vous pouvez consulter les statistiques de la dernière session.

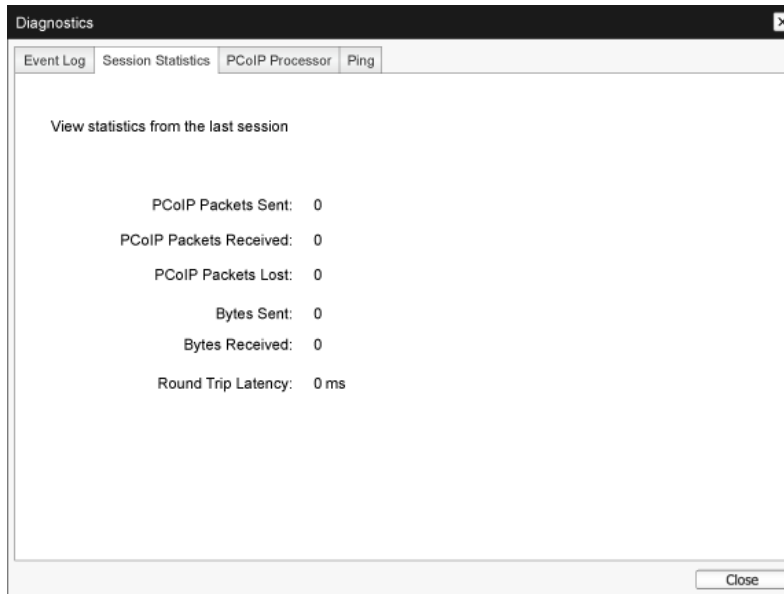

La page **Session Statistics** peut également être consultée à l'aide de l'interface Web d'administration.

Figure 2-14 : **Session Statistics**

- Statistiques des paquets PCoIP
 - **PCoIP Packets Sent**
Le nombre total de paquets PCoIP envoyés pendant la session en cours/la dernière session.
 - **PCoIP Packets Received**
Le nombre total de paquets PCoIP reçus pendant la session en cours/la dernière session.
 - **PCoIP Packets Lost**
Le nombre total de paquets PCoIP perdus pendant la session en cours/la dernière session.
- Statistiques sur les octets
 - **Bytes Sent**
Le nombre total d'octets envoyés pendant la session en cours/la dernière session.
 - **Bytes Received**
Le nombre total d'octets reçus pendant la session en cours/la dernière session.
- **Round Trip Latency**
La latence minimum, moyenne et maximum du système PCoIP d'allers-retours (par exemple, de l'hôte vers le client, puis de nouveau vers l'hôte) et la latence du réseau en millisecondes (+/- 1 ms).

Onglet PCoIP Processor

La page **PCoIP Processor** vous permet de réinitialiser l'hôte ou le client, et d'afficher le temps d'activité du processeur PCoIP client depuis le dernier démarrage.



Le temps d'activité indiqué dans **PCoIP Processor** peut également être affiché dans l'interface Web d'administration.

Figure 2-15 : PCoIP Processor

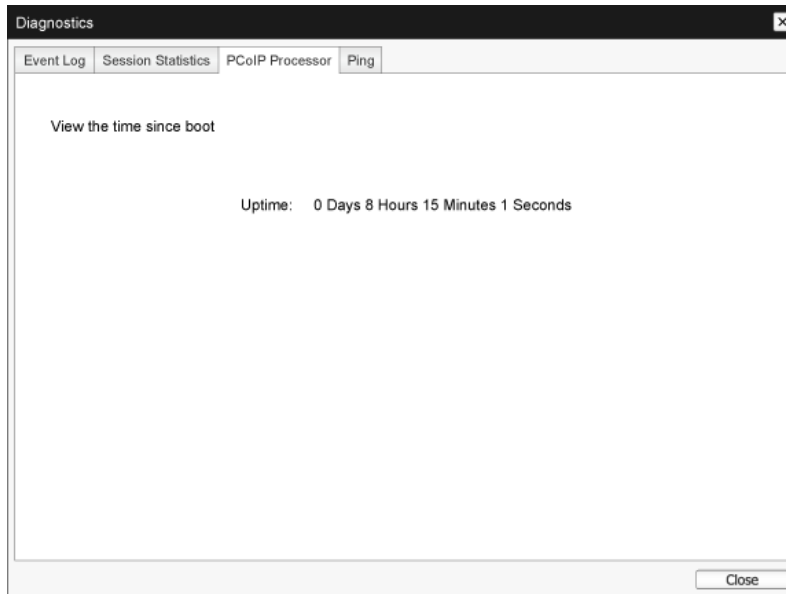

Onglet Ping

La page **Ping** vous permet d'envoyer une commande ping à un dispositif pour déterminer si celui-ci est accessible sur le réseau IP. Cette opération vous aide à déterminer l'accessibilité d'un hôte. Suite à la version du micrologiciel 3.2.0 et au forçage ultérieur de la commande ping « do not fragment flag », vous pouvez utiliser cette fonction pour déterminer la taille MTU maximum.

Figure 2-16 : **Ping**

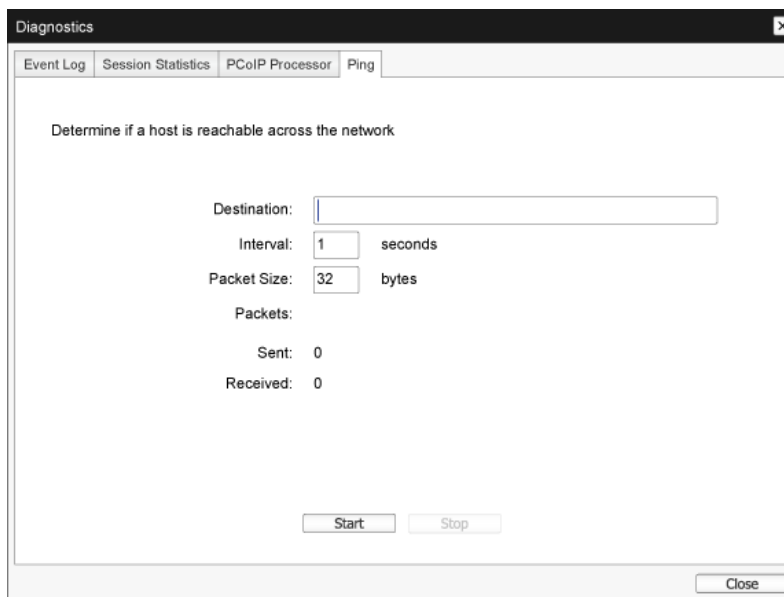

- Paramètres ping
 - **Destination**
Adresse IP ou FQDN vers lequel (laquelle) envoyer une commande ping
 - **Interval**
Intervalle entre des paquets ping
 - **Packet Size**
Taille du paquet ping
- **Packets**
 - **Sent**
Nombre de paquets ping transmis
 - **Received**
Nombre de paquets ping reçus

2.4.6 Fenêtre Information

La page **Information** vous permet de consulter des informations sur le périphérique. L'interface Web d'administration présente la version, les données VPD et des informations sur le périphérique connecté. L'OSD vous permet de consulter des informations sur la version du périphérique.



La page **Version** vous permet de consulter des détails sur la version logicielle et matérielle d'un périphérique.

Figure 2-17 : **Version**

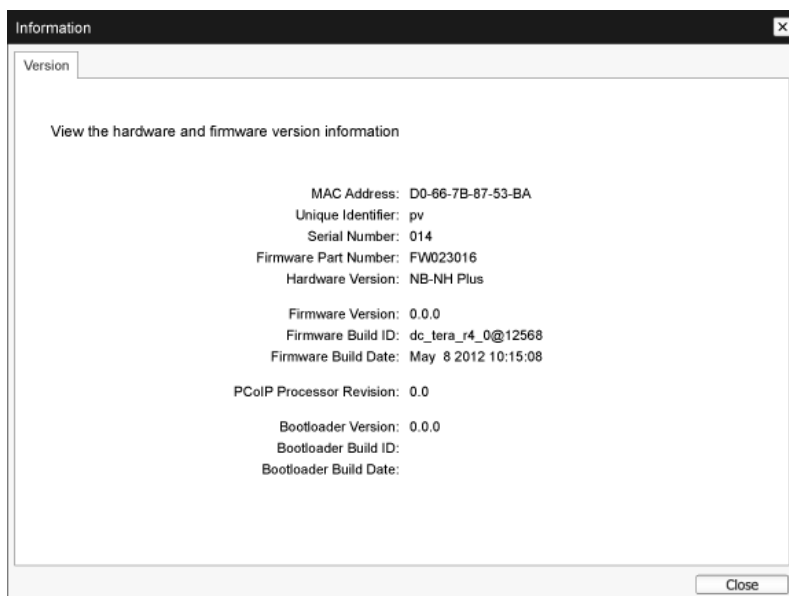

- Informations VPD

Les données vitales du produit (Vital Product Data, VPD) sont des informations définies en usine pour identifier de manière unique chaque portail ou hôte.

 - **MAC Address**
Adresse MAC unique de l'hôte/du client
 - **Unique Identifier**
Identifiant unique de l'hôte/du client
 - **Serial Number**
Numéro de série unique de l'hôte/du client
 - **Firmware Part Number**
Numéro de référence du micrologiciel actuel
 - **Hardware Version**
Numéro de version matérielle de l'hôte/du client
- Informations sur le micrologiciel

La section **Firmware Information** affiche les détails du micrologiciel PCoIP actuel.

 - **Firmware Version**
Version du micrologiciel actuel
 - **Firmware Build ID**
Code de révision du micrologiciel actuel
 - **Firmware Build Date**
Date de génération du micrologiciel actuel

- **PCoIP Processor Revision**

La version en silicium du processeur PCoIP. La version B (révision) du silicium est identifiée par un 1.0.

- Informations sur le chargeur d'amorçage

Les informations sur le chargeur d'amorçage fournissent les détails actuels du chargeur d'amorçage PCoIP.

- **Bootloader Version**

Version du chargeur d'amorçage actuel

- **Bootloader Build ID**

Code de révision du chargeur d'amorçage actuel

- **Bootloader Build Date**

Date de génération du chargeur d'amorçage actuel

2.4.7 Fenêtre User Settings

La page **User Settings** vous permet d'accéder à différents onglets pour définir les paramètres Certificate Checking Mode, Mouse, Keyboard, PCoIP protocol image quality et Display topology.

Les onglets du menu **User Settings** sont les suivants :

- **VMware View**
- **Image**
- **Mouse**
- **Display Topology**
- **Keyboard**
- **Touch Screen**

Onglet VMware View

La page **VMware View** permet d'utiliser la configuration avec un serveur de connexions VMware View.



- Si l'option **VCS Certificate Check Mode Lockout** est activée dans l'interface Web d'administration, les utilisateurs ne sont plus en mesure de modifier les paramètres dans cette page.
- Les paramètres **VMware View** peuvent également être configurés à l'aide de l'interface Web d'administration.

Figure 2-18 : Configuration **VMware View**

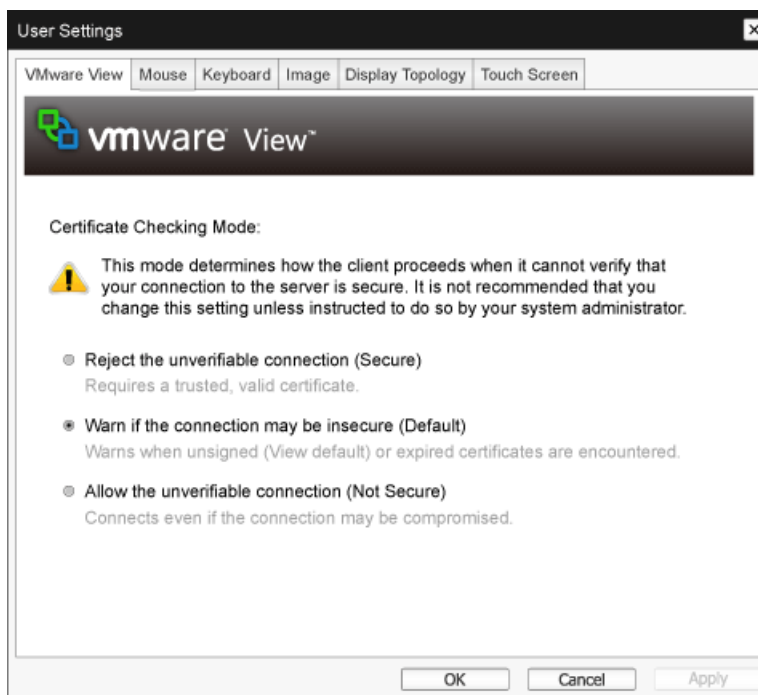

- **Reject the unverifiable connection**
Configure le client pour rejeter la connexion si aucun certificat approuvé et valide n'est installé.
- **Warn if the connection may be insecure**
Configure le client pour qu'il affiche un avertissement lors de la détection d'un certificat non signé ou expiré. Vous pouvez également configurer le client pour qu'il affiche un avertissement si le certificat n'est pas auto-signé et que zero client trust store est vide.
- **Allow the unverifiable connection**
Configure le client pour qu'il autorise toutes les connexions.

Onglet Mouse

La page **Mouse** vous permet de modifier les paramètres de vitesse du curseur de la souris, pour les sessions de l'OSD.



Le paramètre de vitesse du curseur de la souris de l'OSD n'a aucune incidence sur les paramètres du curseur de la souris lorsqu'une session PCoIP est active, sauf si la fonction **Local Keyboard Host Driver** est utilisée. Consultez le manuel "PCoIP Host Software for Windows User Guide: TER0810001" pour plus d'informations. Cette fonction est uniquement disponible via l'OSD. Elle ne l'est pas dans l'interface Web d'administration.

Figure 2-19 : **Mouse**

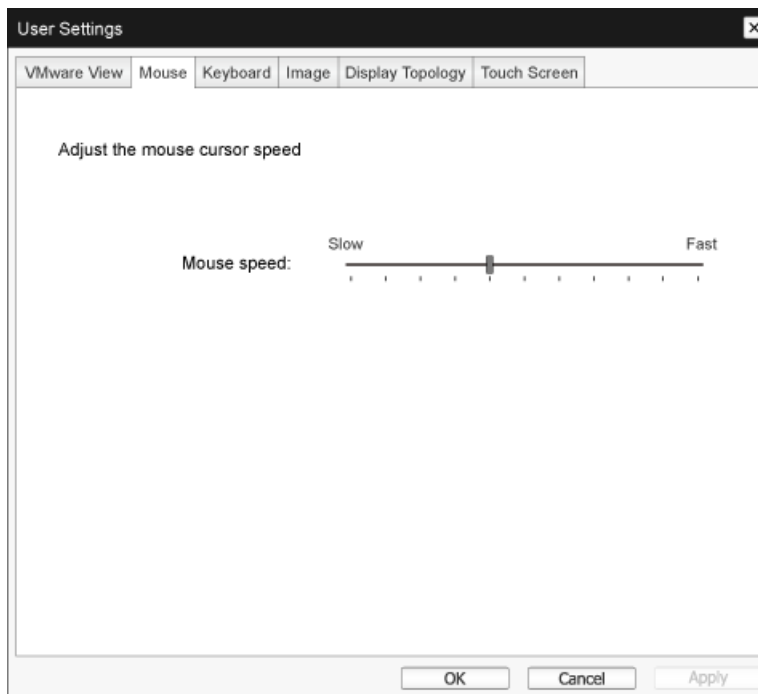

- **Mouse Speed**

Configure la vitesse du curseur de votre souris.



Vous pouvez également configurer la vitesse de la souris via le logiciel PCoIP sur l'hôte. Consultez le manuel "PCoIP Host Software for Windows User Guide: TER0810001" pour plus d'informations.

Onglet Keyboard

La page **Keyboard** vous permet de modifier les paramètres de répétition du clavier, pour les sessions de l'OSD.



- Les paramètres du clavier n'ont aucune incidence sur ces mêmes paramètres lorsqu'une session PCoIP est active, sauf si la fonction **Local Keyboard Host Driver** est utilisée. Consultez le manuel "PCoIP Host Software for Windows User Guide: TER0810001" pour plus d'informations. Ce paramètre est uniquement disponible via l'OSD. Il ne figure pas dans l'interface Web d'administration.
- Vous pouvez également configurer les paramètres de répétition du clavier via le logiciel PCoIP sur l'hôte. Consultez le manuel "PCoIP Host Software for Windows User Guide: TER0810001" pour plus d'informations.

Figure 2-20 : **Keyboard**

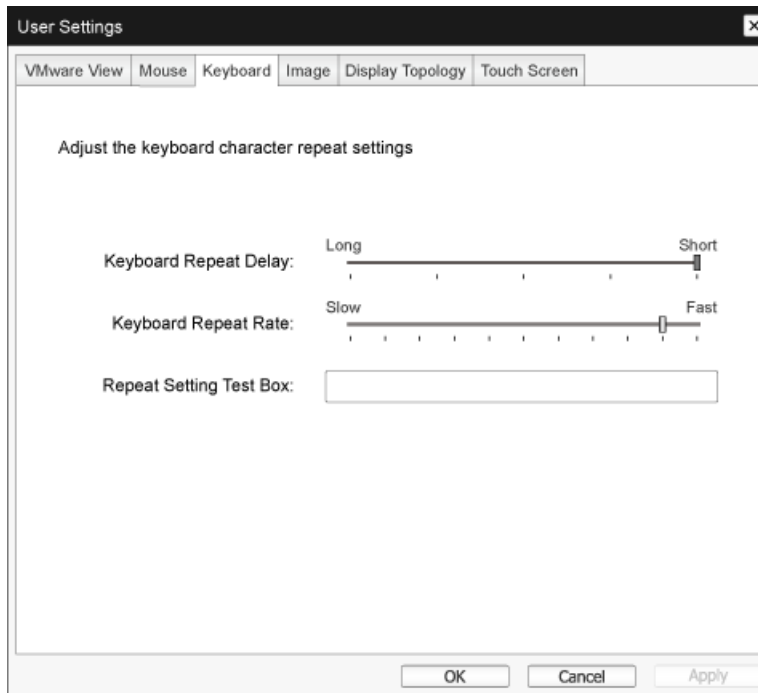

- **Keyboard Repeat Delay**
Permet aux utilisateurs de configurer le délai de répétition du clavier.
- **Keyboard Repeat Rate**
Permet aux utilisateurs de configurer le taux de répétition du clavier.
- **Repeat Settings Test Box**
Permet aux utilisateurs de tester les paramètres de clavier choisis.

Image

La page **Image** vous permet de modifier la qualité d'image de la session PCoIP. Ce paramètre s'applique aux sessions établies entre les zéro clients PCoIP et les cartes d'hôte PCoIP sur un poste de travail distant.

Pour configurer les paramètres de qualité d'image d'un bureau virtuel **VMware View**, réglez les variables de la session PCoIP. Consultez le manuel "VMware View 4 to PCoIP Client WAN Network Guidelines" pour plus d'informations.



Les paramètres d'image peuvent également être configurés à l'aide de l'interface Web d'administration.

Figure 2-21 : **Image**

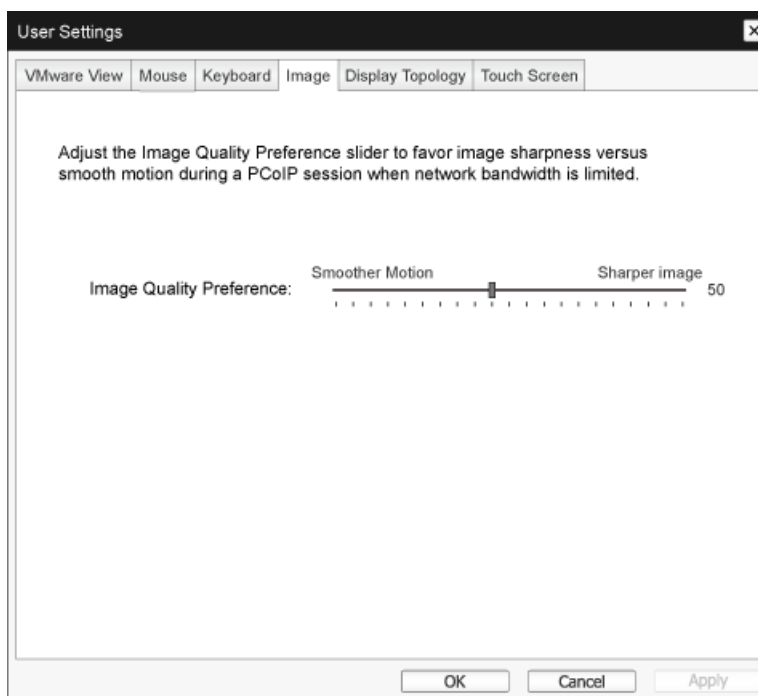

- **Image Quality Preference**

Utilisez le bouton coulissant pour ajuster l'équilibre entre la netteté d'image et la fluidité des déplacements dans une session PCoIP lorsque la bande passante est limitée.



Ce champ figure également sur l'hôte sur le logiciel hôte PCoIP est installé. Le bouton coulissant se trouve dans l'onglet **Image** du logiciel hôte. Ce paramètre ne fonctionne pas dans les sessions PCoIP avec des bureaux virtuels **VMware View** version 5.0 (ou antérieures).

Display Topology

La page **Display Topology** permet aux utilisateurs de modifier la position, la rotation et la résolution de l'affichage d'une session PCoIP. Pour appliquer la fonction de topologie d'affichage à une session PCoIP entre un zéro client et une machine virtuelle (VM), vous devez disposer de **VMware View** 4.5 (ou version supérieure).

Pour appliquer la fonction de topologie d'affichage à une session PCoIP entre un zéro client et un hôte PCoIP, le logiciel hôte PCoIP doit être installé sur l'hôte. Consultez le manuel "PCoIP Host Software for Windows User Guide: TER0810001" pour plus d'informations.



L'onglet **Display Topology** ne dispose d'aucun menu équivalent dans l'interface Web d'administration.

Pour plus d'informations sur la fonction **Display Topology** pour une session PCoIP entre une carte d'hôte et un zéro client, consultez le manuel "PCoIP Host Software for Windows User Guide: TER0810001".

Modifiez toujours les paramètres de topologie d'affichage à l'aide de l'onglet **Display Topology** sur le zéro client (interface OSD->Options->User Settings). N'essayez pas de modifier ces paramètres à l'aide de Windows Display Settings dans une machine virtuelle avec **VMware View**.

Figure 2-22 : **Display Topology**

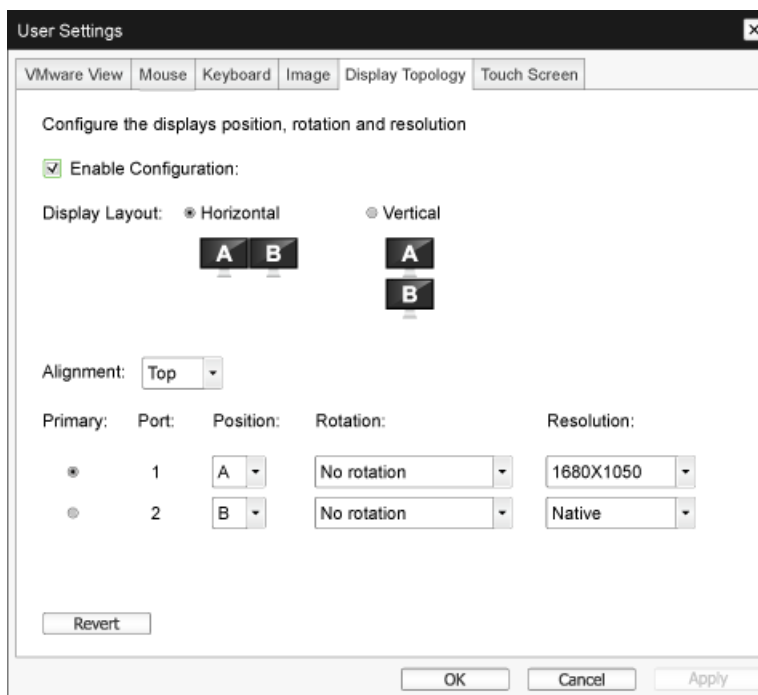

- **Enable Configuration**

Le périphérique peut être configuré à l'aide des paramètres de position d'affichage, de rotation et de résolution, si possible. Les paramètres sont enregistrés lorsque vous cliquez sur **Apply** ou sur **OK**, et appliqués suite au redémarrage du périphérique.

- **Display Layout**

Faites votre choix entre une disposition horizontale ou une disposition verticale pour vos écrans (A et B). Ce paramètre doit tenir compte de la disposition physique des écrans sur votre bureau.

- **Horizontal** : sélectionnez cette option pour disposer A et B à l'horizontale et placer A à gauche de B.
- **Vertical** : sélectionnez cette option pour disposer A et B à la verticale et placer A au-dessus de B.



Il n'est pas possible d'activer plus de deux écrans à la fois.

- **Alignment**

Choisissez l'alignement des écrans A et B lorsqu'ils sont de tailles différentes.



Ce paramètre détermine la zone de l'écran qui sera utilisée lorsque vous déplacez le curseur d'un écran à l'autre. Les options d'alignement qui figurent dans la liste déroulante dépendent de la disposition de l'écran que vous avez sélectionnée, à savoir verticale ou horizontale.

- **Primary**

Configurez le port DVI sur le zéro client que vous souhaitez utiliser comme port principal.



L'affichage connecté au port principal devient l'affichage principal (c'est-à-dire l'affichage qui contient les menus de l'OSD avant de commencer une session PCoIP et qui est sollicité par la barre des tâches Windows suite au lancement de la session).

- **Port 1** : Sélectionnez cette option pour configurer le port DVI-1 sur le zéro client comme port principal.
- **Port 2** : Sélectionnez cette option pour configurer le port DVI-2 sur le zéro client comme port principal.

- **Position**

Indiquez l'écran physiquement connecté au **Port 1** et au **Port 2**.

- **Rotation**

Configurez la rotation de l'écran dans **Port 1** et **Port 2** :

- No rotation
- 90° clockwise
- 180° rotation
- 90° counter-clockwise

- **Resolution**

La résolution d'affichage peut être configurée pour une session PCoIP entre une machine virtuelle ou un hôte et un zéro client. Le zéro client détecte les résolutions d'affichage prises en charge du moniteur et les insère dans le menu déroulant. Par défaut, la résolution native de l'affichage est utilisée.

- **Revert**

Rétablit les derniers paramètres enregistrés pour les configurations sur cette page.

Touch Screen

La page **Touch Screen** vous permet de configurer et d'étalonner certains paramètres d'un écran tactile **Elo TouchSystems**.



La page **Touch Screen** figure uniquement dans l'OSD. Elle ne l'est pas dans l'interface Web d'administration.

Figure 2-23 : **Touch Screen**

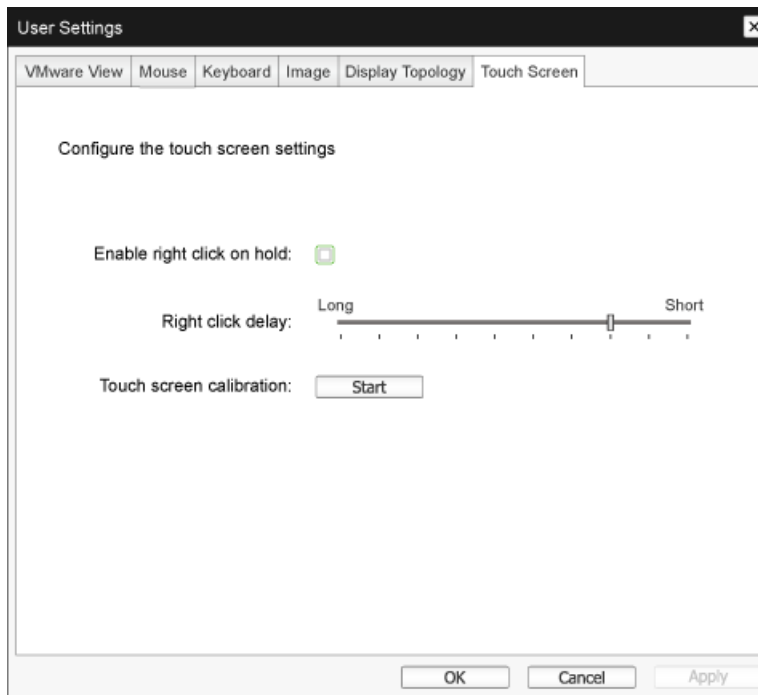

- Enable right click on hold**
 Cochez cette case pour permettre aux utilisateurs d'émuler un clic droit lorsqu'ils touchent l'écran de manière continue pendant quelques secondes. Si la case n'est pas cochée, le clic droit n'est pas pris en charge.
- Right click delay**
 Déplacez le bouton vers la valeur Long ou Short pour déterminer la durée pendant laquelle un utilisateur doit appuyer sur l'écran de manière continue pour simuler un clic droit.
- Touch screen calibration**
 Lors de la première connexion de l'écran tactile au zéro client, le programme d'étalonnage démarre. Sur l'écran tactile, appuyez sur chacune des trois cibles lorsqu'elles apparaissent.
 Pour tester l'étalonnage, faites glisser votre doigt sur le moniteur et assurez-vous que le curseur suit votre mouvement. Si ce n'est pas le cas, le programme d'étalonnage redémarre. Une fois étalonnées, les coordonnées sont stockées en mémoire flash.
 Pour démarrer manuellement le programme d'étalonnage, cliquez sur **Start** dans la page **Touch Screen** de l'OSD. Suivez ensuite les instructions à l'écran.

2.4.8 Fenêtre Password



Cette option est disponible dans le programme **Management console**.

La page **Password** vous permet de mettre à jour le mot de passe d'administration locale du périphérique. Il peut contenir 20 caractères au maximum. Sur certains périphériques PCoIP, la protection par mot de passe est désactivée par défaut. La page **Password** n'est alors pas disponible sur ces périphériques. Vous pouvez activer la protection par mot de passe via la PCoIP Management Console sur ces périphériques.



- Ce paramètre a une incidence sur l'interface Web d'administration et l'interface utilisateur graphique de l'**OSD**.
- Si vous décidez de mettre à jour le mot de passe du client, ne l'oubliez pas car le client deviendrait inutilisable.

Figure 2-24 : **Change Password**

- **Old Password**
Vous devez saisir dans ce champ le mot de passe d'administration actuel avant de pouvoir mettre à jour le mot de passe.
 - **New Password**
Il s'agit du nouveau mot de passe d'administration de l'interface Web d'administration et de l'interface utilisateur graphique de l'OSD.
 - **Confirm New Password**
Pour permettre la mise à jour du mot de passe, la valeur saisie dans ce champ doit être identique à celle du champ **New Password**.
 - **Reset**
En cas de perte du mot de passe du client, vous pouvez cliquer sur le bouton **Reset** pour solliciter un code de réponse auprès du fournisseur du client. Le code challenge est envoyé au fournisseur. Le fournisseur évalue la demande et renvoie un code de réponse, si autorisé par Teradici. Suite à la saisie correcte du code de réponse, le mot de passe du client est défini sur une valeur vide. Vous devez alors saisir un nouveau mot de passe.
-  Pour plus d'informations sur la réinitialisation d'un mot de passe autorisé, contactez le fournisseur du client. Cette option n'est pas disponible dans l'interface Web d'administration, mais uniquement via l'OSD.

Figure 2-25 : Authorized Password Reset



Authorized Password Reset

Contact your hardware vendor to reset a lost password.

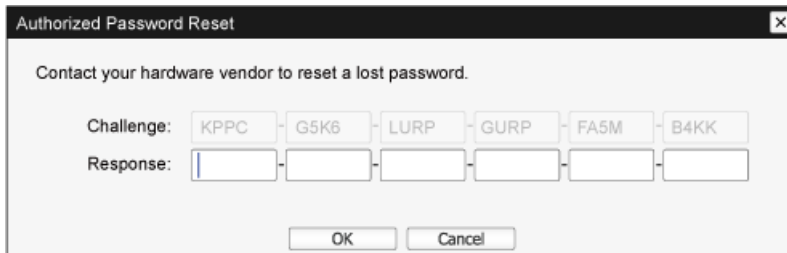
Challenge: KPPC G5K6 LURP GURP FA5M B4KK

Response: [] [] [] [] [] []

OK Cancel



Les instructions d'utilisation de PCoIP sont sujettes à modification sans préavis. Pour consulter les dernières informations, visitez le site Web Teradici (<http://www.teradici.com>).

2.4.9 Wake On LAN

Cette fonction vous permet de mettre le produit sous tension en envoyant, via un réseau, une commande prédéfinie depuis un système externe vers le produit.

Vérifiez que le réseau est apte à communiquer des données avec l'ordinateur qui envoie la commande au produit. Assurez-vous de disposer d'un programme capable de générer des signaux **Wake on LAN**.



- Assurez-vous qu'un bloc d'alimentation est toujours connecté afin de garantir le fonctionnement de cette fonction lorsque le produit est hors tension.
- La fonction est destinée à mettre le produit sous tension. (Elle ne permet pas la mise hors tension du produit.)

Configuration des paramètres

- 1 Configurez les adresses IP du produit et de l'ordinateur pour activer le produit afin de connecter l'ordinateur à un réseau.
- 2 Saisissez l'adresse IP configurée pour le produit dans la barre d'adresses du navigateur Internet sur l'ordinateur pour accéder à la page Web d'administration du produit.
- 3 Pour modifier les paramètres d'alimentation, connectez-vous (**Log In**) et sélectionnez **Permissions** → **Power**.
- 4 Configurez les paramètres pour les adapter à l'environnement dans lequel le produit est utilisé. (Reportez-vous à l'image ci-dessous.)

The screenshot shows the web administration interface for a PCoIP Zero Client. At the top, there is a navigation bar with "Log Out" on the left and "PCoIP® Zero Client" on the right. Below this is a breadcrumb trail: "Home / Configuration / Permissions / Diagnostics / Info / Upload". The main content area features the PCoIP logo and a decorative graphic of a curved line of small icons. Below the logo, the "Power" section is visible, with the subtitle "Configure power-off permissions (client only)". The settings include:

- Enable Wake-on-USB:**
- Enable Wake-on-LAN:**
- Power on after power loss:**
- Client Power Button:** Hard Power-off only (dropdown menu)

At the bottom of the configuration area, there are "Apply" and "Cancel" buttons.

2.4.10 Wake on USB

Si vous coupez l'alimentation après avoir activé **Wake On USB** sur la page Web d'administration du produit, le système passe en mode veille.

La fonction **Wake on USB** fait passer le système du mode veille au mode normal lorsqu'un changement relatif à l'entrée par le clavier ou la souris est détecté.



Exemples de modification : cliquer sur un bouton de la souris ou appuyer sur une touche du clavier.

Configuration des paramètres

- 1 Configurez les adresses IP du produit et de l'ordinateur pour activer le produit afin de connecter l'ordinateur à un réseau.
- 2 Saisissez l'adresse IP configurée pour le produit dans la barre d'adresses du navigateur Internet sur l'ordinateur pour accéder à la page Web d'administration du produit.
- 3 Pour modifier les paramètres d'alimentation, connectez-vous (**Log In**) et sélectionnez **Permissions** → **Power**.
- 4 Configurez les paramètres pour les adapter à l'environnement dans lequel le produit est utilisé. (Reportez-vous à l'image ci-dessous.)

The screenshot shows the web administration interface for a PCoIP Zero Client. At the top, there is a navigation bar with "Log Out" on the left and "PCoIP® Zero Client" on the right. Below this is a breadcrumb trail: "Home / Configuration / Permissions / Diagnostics / Info / Upload". The main content area features the PCoIP logo and a decorative graphic of a curved line of small icons. Below the logo, the section is titled "Power" and contains the instruction "Configure power-off permissions (client only)". There are four configuration options, each with a checkbox: "Enable Wake-on-USB" (checked), "Enable Wake-on-LAN" (unchecked), "Power on after power loss" (checked), and "Client Power Button" (set to "Hard Power-off only" via a dropdown menu). At the bottom of the configuration area are "Apply" and "Cancel" buttons.

2.4.11 OSD Logo Upload

À l'aide de la page **OSD Logo Upload**, modifiez le logo qui s'affiche sur **Teradici OSD**.

Configuration des paramètres

- 1 Configurez les adresses IP du produit et de l'ordinateur pour activer le produit afin de connecter l'ordinateur à un réseau.
- 2 Saisissez l'adresse IP configurée pour le produit dans la barre d'adresses du navigateur Internet sur l'ordinateur pour accéder à la page Web d'administration du produit.
- 3 Connectez-vous (**Log In**) et sélectionnez **Upload** → **OSD Logo**. La page **OSD Logo Upload** s'affiche. (Reportez-vous à l'image ci-dessous.)
- 4 Sélectionnez un nouveau fichier pour remplacer le logo et appuyez sur **Upload**.



Assurez-vous que le fichier logo OSD est un fichier Bitmap de 24 bpp dont la résolution ne dépasse pas 256 x 64 pixels.

The screenshot shows the web interface for uploading an OSD logo. At the top, there is a navigation bar with 'Log Out' on the left and 'PCoIP® Zero Client' on the right. Below this is a breadcrumb trail: 'Home / Configuration / Permissions / Diagnostics / Info / Upload'. The main content area features the PCoIP logo and the title 'OSD Logo Upload'. Below the title, there are instructions: 'Upload an OSD logo to be displayed on the local GUI (client only)' and 'The OSD logo must be a 24bpp bitmap that does not exceed 256 pixels by 64 pixels. Any other images will be displayed incorrectly, or not at all.' At the bottom of the form, there is a text input field labeled 'OSD logo filename:' followed by a 'Browse...' button and an 'Upload' button.

3.1 Avant toute connexion

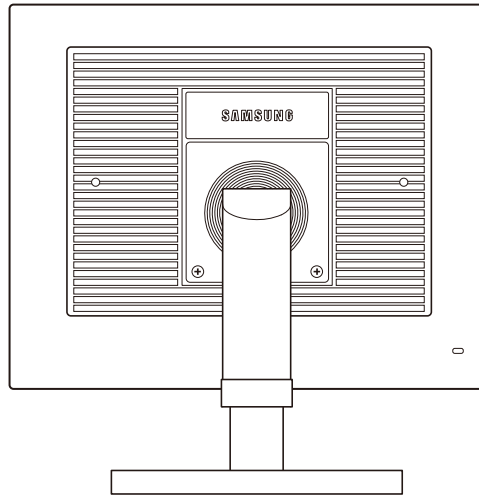

3.1.1 Points à vérifier avant la connexion

- Avant de connecter un périphérique source, lisez le mode d'emploi qui l'accompagne. Le nombre et la position des ports peuvent varier en fonction du type de périphérique.
- Ne branchez pas le câble d'alimentation avant que tous les branchements n'aient été établis. Si vous branchez le câble d'alimentation en cours de connexion, vous risquez d'endommager le produit.
- Vérifiez les types de ports auxquels vous souhaitez vous connecter à l'arrière du produit.

3.2 Connexion et utilisation d'un ordinateur

3.2.1 Connexion à un PC

- Ne branchez le câble d'alimentation qu'après avoir branché tous les autres câbles. Veillez à brancher un périphérique source avant de brancher le câble d'alimentation.
- Sélectionnez la méthode de connexion adaptée à votre ordinateur.



Les composants de connexion peuvent varier en fonction des produits.

Connexion via le câble D-SUB (type analogique)

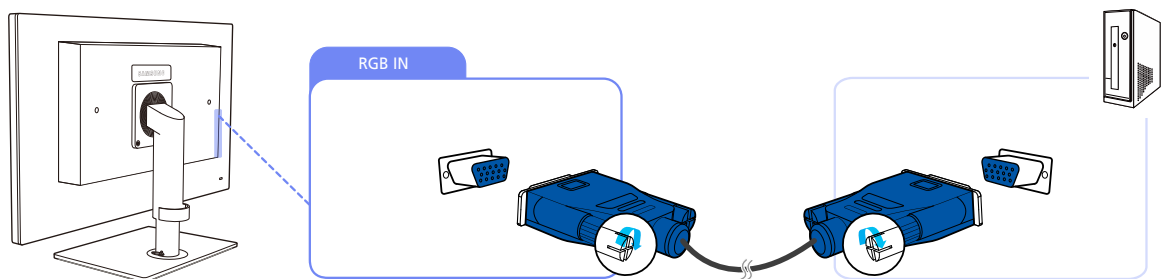

- 1 Connectez le câble D-SUB au port [RGB IN] à l'arrière du produit et au port RGB de l'ordinateur.
- 2 Connectez l'adaptateur d'alimentation CC au produit et à une prise de courant. Appuyez ensuite sur l'interrupteur d'alimentation du PC.
(Pour plus d'informations, reportez-vous à "2.2.7 Branchement de l'alimentation".)
- 3 Appuyez sur []/[] pour définir **Analogique** en tant que source d'entrée.

Connexion d'un câble stéréo

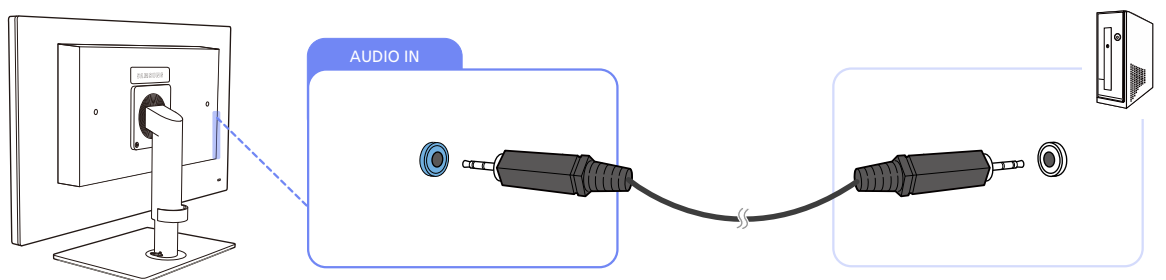

- Connectez le port [AUDIO IN] situé à l'arrière du moniteur à la carte son du PC.

3.2.2 Installation de "Windows Driver"



- Vous pouvez définir la résolution et la fréquence optimales pour ce produit en installant les pilotes correspondants.
- Vous trouverez un pilote d'installation sur le CD fourni avec le produit.

- 1 Insérez le CD du manuel utilisateur fourni avec le produit dans le lecteur de CD-ROM.
- 2 Cliquez sur "Windows Driver".
- 3 Suivez les instructions à l'écran pour procéder à l'installation.
- 4 Sélectionnez le modèle dans la liste.

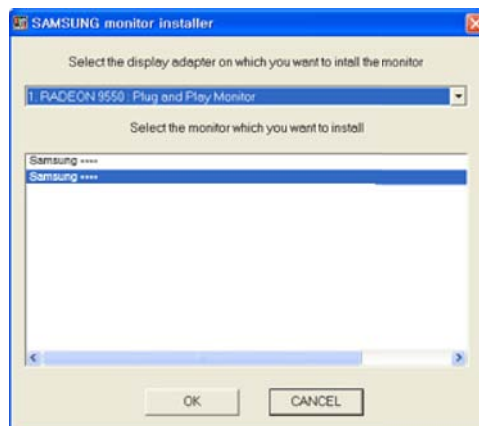

- 5 Accédez aux Propriétés d'affichage et assurez-vous que la résolution et la fréquence de rafraîchissement sont appropriées au système.
Pour de plus amples informations, reportez-vous au manuel du système d'exploitation Windows.

3.2.3 Définition de la résolution optimale

Un message d'information relatif à la définition de la résolution optimale apparaîtra lors de votre première mise sous tension du produit après l'achat.

Sélectionnez une langue et modifiez la résolution en lui attribuant la valeur optimale.

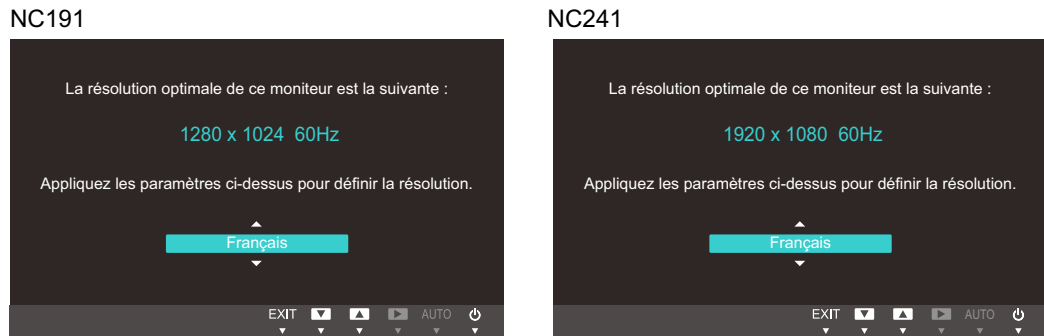

- 1 Appuyez sur [▼/▲] pour passer à la langue voulue, puis sur [□/☰].
- 2 Pour masquer le message d'information, appuyez sur [MENU].



- Si vous n'avez pas choisi la résolution optimale, le message apparaîtra jusqu'à trois fois pendant une période donnée, même si le produit est mis hors tension, puis remis sous tension.
- La résolution optimale peut aussi être sélectionnée dans le **Panneau de configuration** de votre PC.

3.2.4 Modification de la résolution via un PC



- Réglez la résolution et la fréquence de rafraîchissement dans le Panneau de configuration pour obtenir une qualité d'image optimale.
- La qualité d'image des écrans LCD TFT peut se détériorer si vous ne sélectionnez pas la résolution optimale.

Modification de la résolution sous Windows XP

Cliquez sur **Panneau de configuration** → **Affichage** → **Paramètres** et modifiez la résolution.

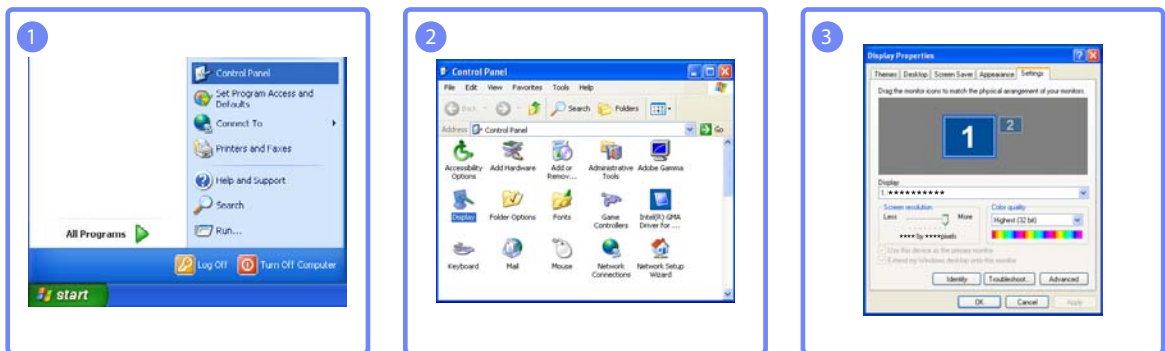

Modification de la résolution sous Windows Vista

Rendez-vous dans **Panneau de configuration** → **Personnalisation** → **Paramètres d'affichage** et modifiez la résolution.

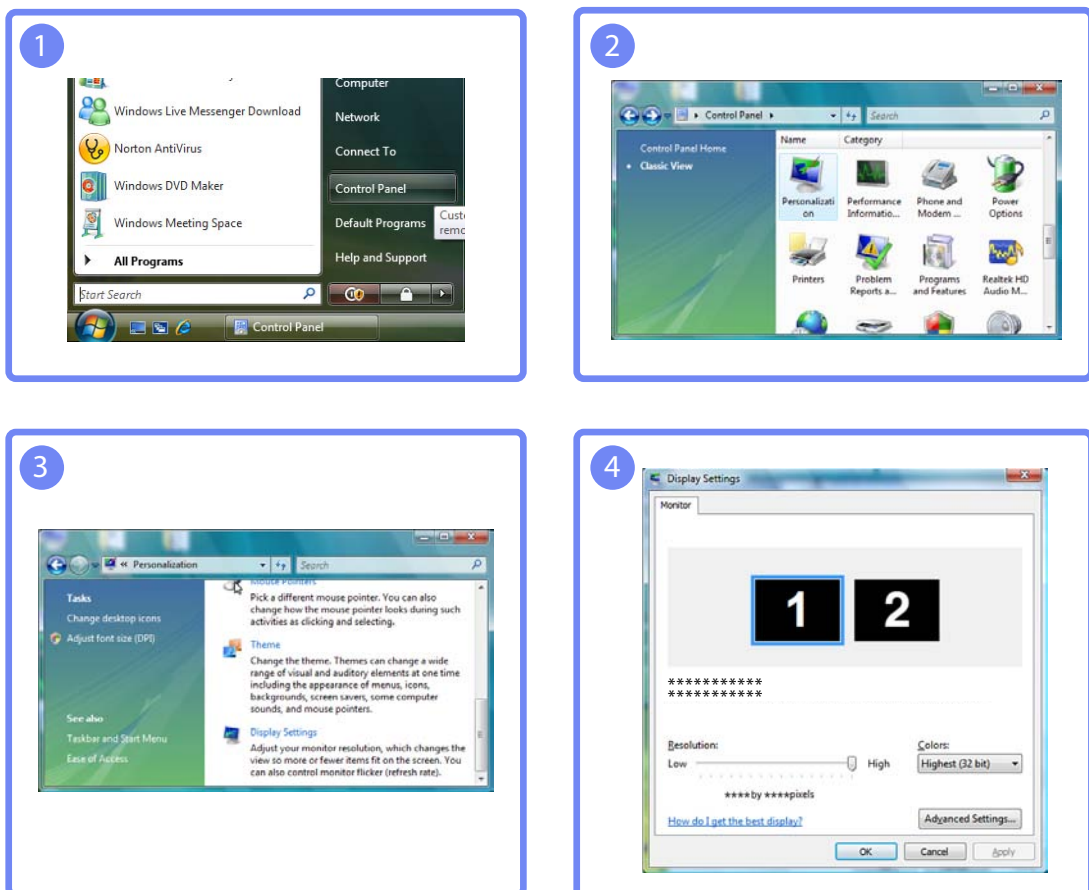

Modification de la résolution sous Windows 7

Rendez-vous dans **Panneau de configuration** → **Affichage** → **Résolution d'écran** et modifiez la résolution.

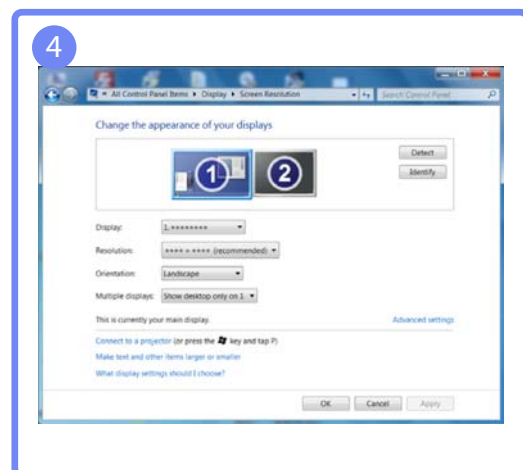
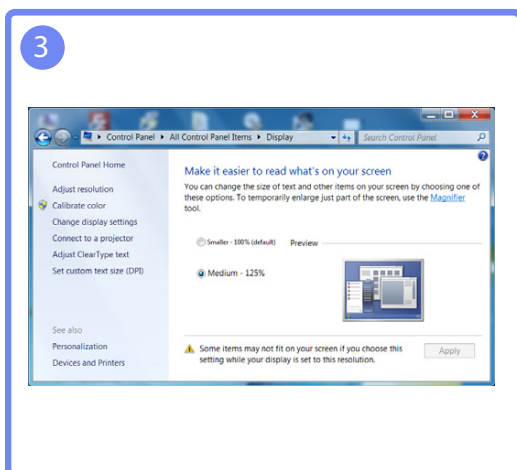
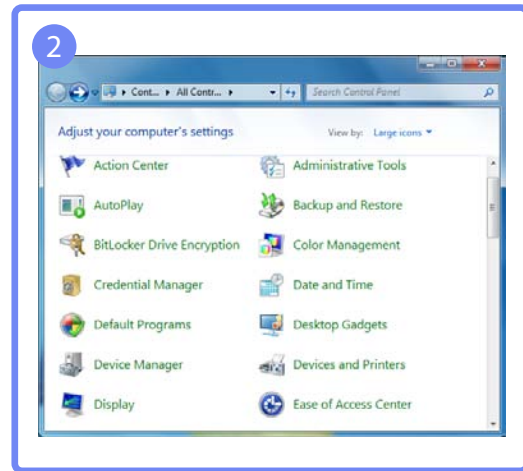
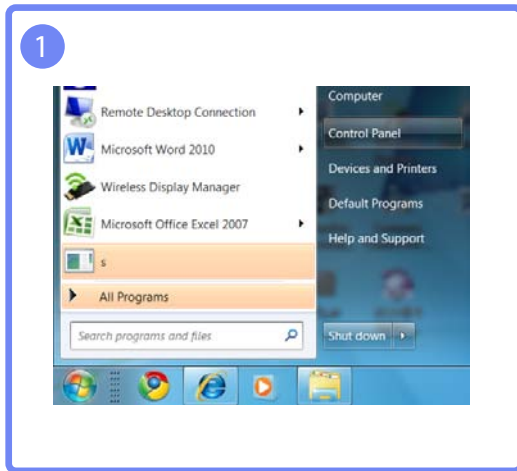

Configurez les paramètres d'écran tels que la luminosité et la nuance des couleurs.

4.1 Luminosité

Permet de régler la luminosité globale de l'image. (Plage : 0~100)

Plus la valeur est élevée, plus l'image est lumineuse.



Ce menu n'est pas disponible si **SAMSUNG MAGICBright** est défini sur le mode **Contraste Dynam.**.

4.1.1 Configuration de la Luminosité

- 1 Appuyez sur n'importe quel bouton à l'avant du produit pour afficher le guide OSD. Ensuite, appuyez sur **[MENU]** pour afficher l'écran de menu correspondant.
- 2 Appuyez sur **[▼/▲]** pour passer à **Image**, puis sur **[□/⊞]** sur le produit.
- 3 Appuyez sur **[▼/▲]** pour passer à la **Luminosité**, puis sur **[□/⊞]** sur le produit. L'écran suivant s'affiche.

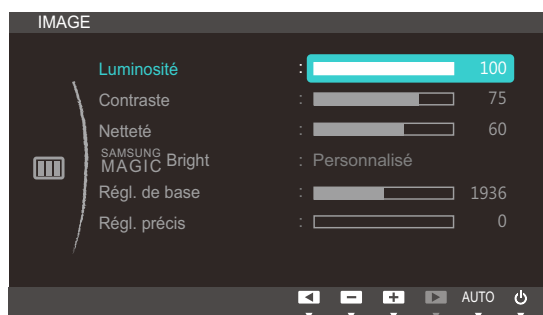

- 4 Réglez la **Luminosité** à l'aide du bouton **[▼/▲]**.

4.2 Contraste

Permet de régler le contraste entre les objets et l'arrière-plan. (Plage : 0~100)

Une valeur plus élevée augmente le contraste ; l'objet apparaît alors plus clair.



- Ce menu n'est pas disponible si **SAMSUNG MAGIC Bright** est défini sur le mode **Cinéma** ou **Contraste Dynam.**
- Ce menu n'est pas disponible si **SAMSUNG MAGIC Color** est défini sur le mode **Complet** ou **Intelligent.**

4.2.1 Configuration du Contraste

- 1 Appuyez sur n'importe quel bouton à l'avant du produit pour afficher le guide OSD. Ensuite, appuyez sur **[MENU]** pour afficher l'écran de menu correspondant.
- 2 Appuyez sur **[▼/▲]** pour passer à **Image**, puis sur **[□/⊞]** sur le produit.
- 3 Appuyez sur **[▼/▲]** pour passer au **Contraste**, puis sur **[□/⊞]** sur le produit. L'écran suivant s'affiche.

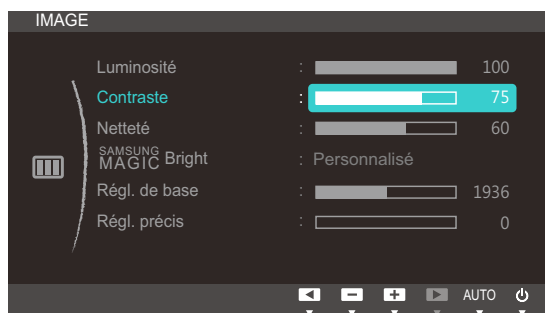

- 4 Réglez le **Contraste** à l'aide du bouton **[▼/▲]**.

4.3 Netteté

Rend le contour des objets plus net ou plus flou. (Plage : 0~100)

Une valeur élevée accentue la netteté du contour des objets.



- Ce menu n'est pas disponible si **SAMSUNG MAGIC Bright** est défini sur le mode **Cinéma** ou **Contraste Dynam..**
- Ce menu n'est pas disponible si **SAMSUNG MAGIC Color** est défini sur le mode **Complet** ou **Intelligent.**

4.3.1 Configuration de la Netteté

- 1 Appuyez sur n'importe quel bouton à l'avant du produit pour afficher le guide OSD. Ensuite, appuyez sur **[MENU]** pour afficher l'écran de menu correspondant.
- 2 Appuyez sur **[▼/▲]** pour passer à **Image**, puis sur **[□/⊞]** sur le produit.
- 3 Appuyez sur **[▼/▲]** pour passer à la **Netteté**, puis sur **[□/⊞]** sur le produit. L'écran suivant s'affiche.

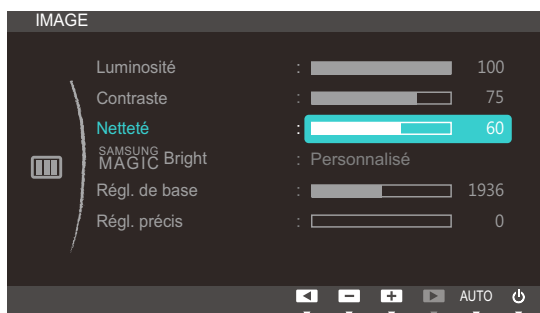

- 4 Réglez la **Netteté** à l'aide du bouton **[▼/▲]**.

4.4 SAMSUNG MAGIC Bright

Ce menu permet d'obtenir une qualité d'image optimale pour l'environnement dans lequel le produit sera utilisé.

Vous pouvez personnaliser la luminosité selon vos préférences.

4.4.1 Configuration de SAMSUNG MAGIC Bright

- 1 Appuyez sur n'importe quel bouton à l'avant du produit pour afficher le guide OSD. Ensuite, appuyez sur [MENU] pour afficher l'écran de menu correspondant.
- 2 Appuyez sur [▼/▲] pour passer à **Image**, puis sur [□/⊞] sur le produit.
- 3 Appuyez sur [▼/▲] pour passer à **SAMSUNG MAGIC Bright**, puis sur [□/⊞] sur le produit. L'écran suivant s'affiche.



- **Personnalisé** : Personnalisez le contraste et la luminosité selon vos besoins.
 - **Standard** : Obtenez une qualité d'image adaptée à la modification de documents ou à l'utilisation d'Internet.
 - **Jeu** : Obtenez une qualité d'image adaptée aux jeux qui comprennent des effets graphiques et des mouvements dynamiques.
 - **Cinéma** : Obtenez la luminosité et la netteté des télévisions qui conviennent à la lecture de contenu vidéo et DVD.
 - **Contraste Dynam.** : Obtenez une luminosité équilibrée grâce à un ajustement automatique du contraste.
- 4 Appuyez sur [▼/▲] pour accéder à l'option de votre choix et appuyez ensuite sur [□/⊞].
 - 5 L'option sélectionnée est appliquée.

4.5 Régl. de base

Réglez la fréquence de l'écran.



Uniquement disponible en mode **Analogique**.

4.5.1 Ajustement de Régl. de base

- 1 Appuyez sur n'importe quel bouton à l'avant du produit pour afficher le guide OSD. Ensuite, appuyez sur **[MENU]** pour afficher l'écran de menu correspondant.
- 2 Appuyez sur **[▼/▲]** pour passer à **Image**, puis sur **[□/⊞]** sur le produit.
- 3 Appuyez sur **[▼/▲]** pour passer à **Régl. de base**, puis sur **[□/⊞]** sur le produit. L'écran suivant s'affiche.

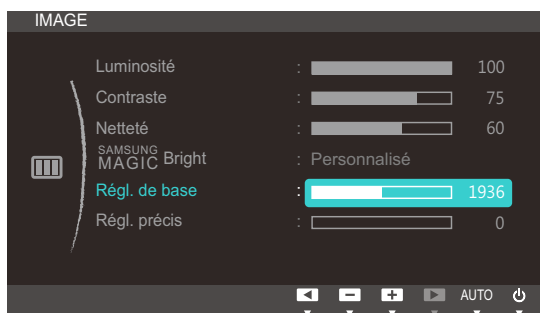

- 4 Ajustez les **Régl. de base** à l'aide du bouton **[▼/▲]**.

4.6 Régl. précis

Régalez précisément l'écran pour obtenir une image expressive.



Uniquement disponible en mode **Analogique**.

4.6.1 Ajustement de Régl. précis

- 1 Appuyez sur n'importe quel bouton à l'avant du produit pour afficher le guide OSD. Ensuite, appuyez sur **[MENU]** pour afficher l'écran de menu correspondant.
- 2 Appuyez sur **[▼/▲]** pour passer à **Image**, puis sur **[□/⊞]** sur le produit.
- 3 Appuyez sur **[▼/▲]** pour passer à **Régl. précis**, puis sur **[□/⊞]** sur le produit. L'écran suivant s'affiche.

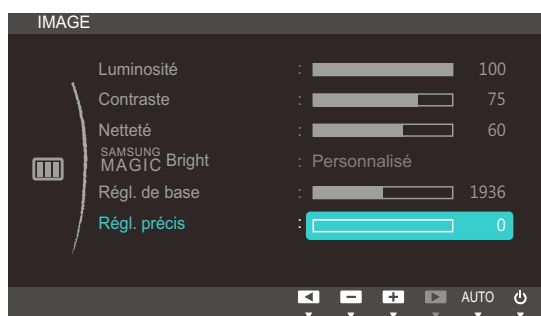

- 4 Ajustez les **Régl. précis** à l'aide du bouton **[▼/▲]**.

Configuration de la teinte

Réglez la teinte de l'écran. Ce menu n'est pas disponible si **SAMSUNG MAGIC Bright** est défini sur le mode **Cinéma** ou **Contraste Dynam.**

5.1 SAMSUNG MAGIC Color

SAMSUNG MAGIC Color est une technologie d'optimisation de la qualité d'image développée indépendamment par Samsung. Elle offre des couleurs naturelles expressives sans dégradation de la qualité de l'image.

5.1.1 Configuration de SAMSUNG MAGIC Color

- 1 Appuyez sur n'importe quel bouton à l'avant du produit pour afficher le guide OSD. Ensuite, appuyez sur **[MENU]** pour afficher l'écran de menu correspondant.
- 2 Appuyez sur **[▼/▲]** pour passer à **COULEUR**, puis sur **[□/⊞]** sur le produit.
- 3 Appuyez sur **[▼/▲]** pour passer à **SAMSUNG MAGIC Color**, puis sur **[□/⊞]** sur le produit. L'écran suivant s'affiche.

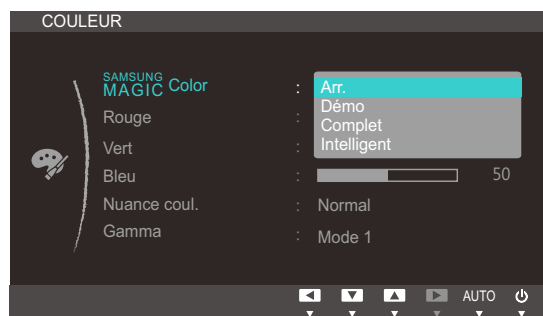

- **Arr.** : Désactivez **SAMSUNG MAGIC Color**.
 - **Démo** : Comparez le mode d'affichage normal au mode **SAMSUNG MAGIC Color**.
 - **Complet** : Obtenez une qualité d'image expressive sur toutes les zones, dont les couleurs de chair de l'image.
 - **Intelligent** : Optimisez le chroma de toutes les zones, à l'exception des couleurs de chair de l'image.
- 4 Appuyez sur **[▼/▲]** pour accéder à l'option de votre choix et appuyez ensuite sur **[□/⊞]**.
 - 5 L'option sélectionnée est appliquée.

5.2 Rouge

Réglez la valeur de la couleur rouge dans l'image. (Plage : 0~100)

Une valeur supérieure augmentera l'intensité de la couleur.



Ce menu n'est pas disponible si **SAMSUNG MAGIC Color** est défini sur le mode **Complet** ou **Intelligent**.

5.2.1 Configuration du Rouge

- 1 Appuyez sur n'importe quel bouton à l'avant du produit pour afficher le guide OSD. Ensuite, appuyez sur **[MENU]** pour afficher l'écran de menu correspondant.
- 2 Appuyez sur **[▼/▲]** pour passer à **COULEUR**, puis sur **[◀/▶]** sur le produit.
- 3 Appuyez sur **[▼/▲]** pour passer au **Rouge**, puis sur **[◀/▶]** sur le produit. L'écran suivant s'affiche.

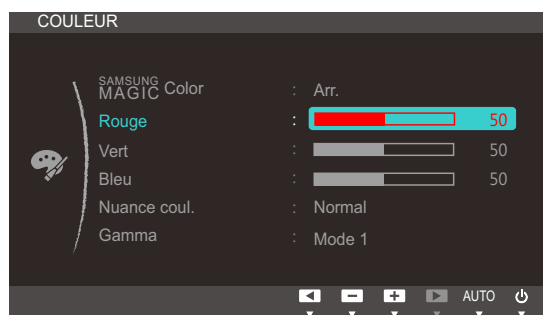

- 4 Réglez le **Rouge** à l'aide du bouton **[▼/▲]**.

5.3 Vert

Réglez la valeur de la couleur verte dans l'image. (Plage : 0~100)

Une valeur supérieure augmentera l'intensité de la couleur.



Ce menu n'est pas disponible si **SAMSUNG MAGIC Color** est défini sur le mode **Complet** ou **Intelligent**.

5.3.1 Configuration du Vert

- 1 Appuyez sur n'importe quel bouton à l'avant du produit pour afficher le guide OSD. Ensuite, appuyez sur **[MENU]** pour afficher l'écran de menu correspondant.
- 2 Appuyez sur **[▼/▲]** pour passer à **COULEUR**, puis sur **[□/□]** sur le produit.
- 3 Appuyez sur **[▼/▲]** pour passer au **Vert**, puis sur **[□/□]** sur le produit. L'écran suivant s'affiche.

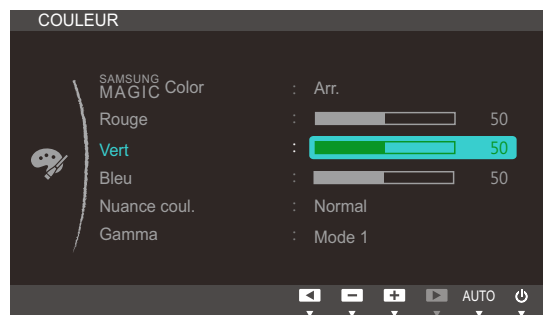

- 4 Réglez le **Vert** à l'aide du bouton **[▼/▲]**.

5.4 Bleu

Réglez la valeur de la couleur bleue dans l'image. (Plage : 0~100)

Une valeur supérieure augmentera l'intensité de la couleur.



Ce menu n'est pas disponible si **SAMSUNG MAGIC Color** est défini sur le mode **Complet** ou **Intelligent**.

5.4.1 Configuration du Bleu

- 1 Appuyez sur n'importe quel bouton à l'avant du produit pour afficher le guide OSD. Ensuite, appuyez sur **[MENU]** pour afficher l'écran de menu correspondant.
- 2 Appuyez sur **[▼/▲]** pour passer à **COULEUR**, puis sur **[□/⊞]** sur le produit.
- 3 Appuyez sur **[▼/▲]** pour passer au **Bleu**, puis sur **[□/⊞]** sur le produit. L'écran suivant s'affiche.

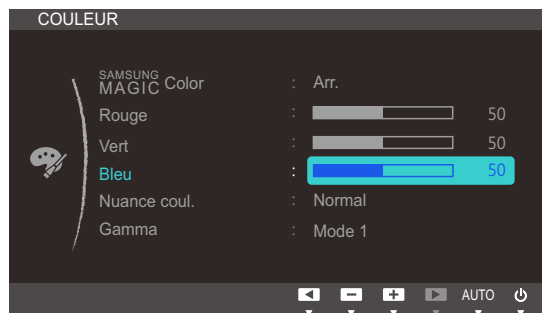

- 4 Réglez le **Bleu** à l'aide du bouton **[▼/▲]**.

5.5 Nuance coul.

Permet de régler la nuance des couleurs globale de l'image.



Ce menu n'est pas disponible si **SAMSUNG MAGIC Color** est défini sur le mode **Comple**t ou **Intelligent**.

5.5.1 Configuration des paramètres Nuance Coul.

- 1 Appuyez sur n'importe quel bouton à l'avant du produit pour afficher le guide OSD. Ensuite, appuyez sur **[MENU]** pour afficher l'écran de menu correspondant.
- 2 Appuyez sur **[▼/▲]** pour passer à **COULEUR**, puis sur **[□/⊞]** sur le produit.
- 3 Appuyez sur **[▼/▲]** pour passer à **Nuance coul.**, puis sur **[□/⊞]** sur le produit. L'écran suivant s'affiche.

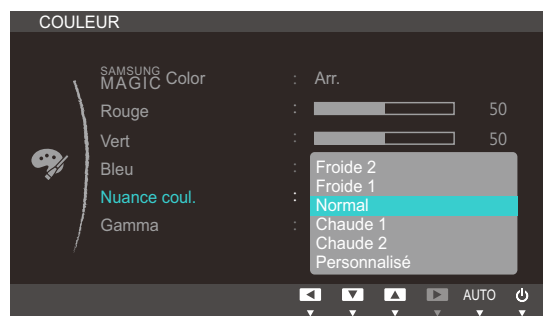

- **Froide 2**: Définissez une température de couleur plus froide que **Froide 1**.
 - **Froide 1**: Définissez une température de couleur plus froide qu'en mode **Normal**.
 - **Normal**: Affichez la nuance des couleurs standard.
 - **Chaude 1**: Définissez une température de couleur plus chaude qu'en mode **Normal**.
 - **Chaude 2**: Définissez une température de couleur plus froide que **Chaude 1**.
 - **Personnalisé**: Personnalisez la nuance des couleurs.
- 4 Appuyez sur **[▼/▲]** pour accéder à l'option de votre choix et appuyez ensuite sur **[□/⊞]**.
 - 5 L'option sélectionnée est appliquée.

5.6 Gamma

Permet de régler la luminosité moyenne (Gamma) de l'image.

5.6.1 Configuration du Gamma

- 1 Appuyez sur n'importe quel bouton à l'avant du produit pour afficher le guide OSD. Ensuite, appuyez sur [MENU] pour afficher l'écran de menu correspondant.
- 2 Appuyez sur [▼/▲] pour passer à **COULEUR**, puis sur [□/⊞] sur le produit.
- 3 Appuyez sur [▼/▲] pour passer au **Gamma**, puis sur [□/⊞] sur le produit. L'écran suivant s'affiche.

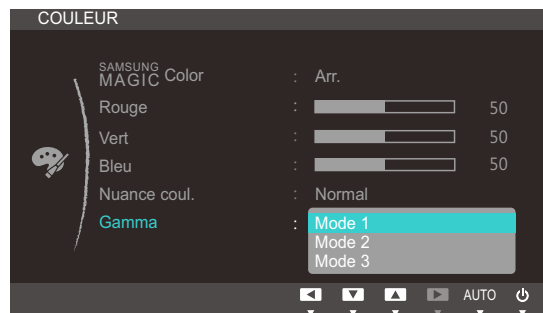

- 4 Appuyez sur [▼/▲] pour accéder à l'option de votre choix et appuyez ensuite sur [□/⊞].
- 5 L'option sélectionnée est appliquée.

6.1 Position H et Position V

Position H: Déplacez l'écran vers la gauche ou la droite.

Position V: Déplacez l'écran vers le haut ou le bas.



Uniquement disponible en mode **Analogique**.

6.1.1 Configuration des fonctions Position H et Position V

- 1 Appuyez sur n'importe quel bouton à l'avant du produit pour afficher le guide OSD. Ensuite, appuyez sur **[MENU]** pour afficher l'écran de menu correspondant.
- 2 Appuyez sur **[▼/▲]** pour passer à **TAILLE ET POS.**, puis sur **[□/⊞]** sur le produit.
- 3 Appuyez sur **[▼/▲]** pour accéder à **Position H** ou **Position V**, puis appuyez sur **[□/⊞]**. L'écran suivant s'affiche.

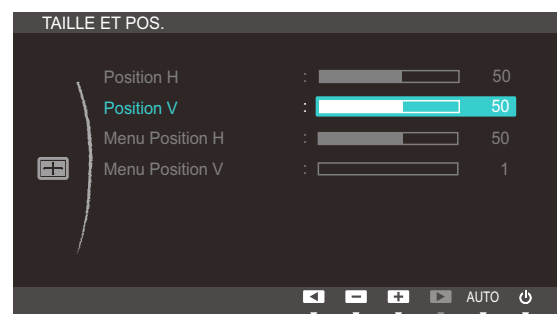
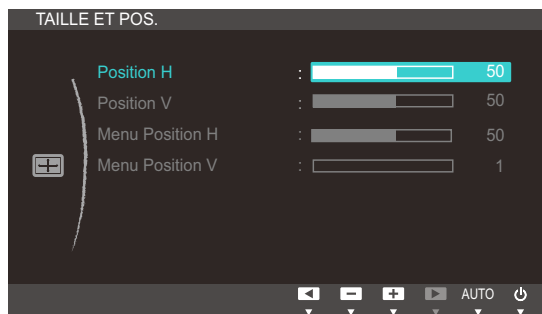

- 4 Appuyez sur **[▼/▲]** pour configurer **Position H** ou **Position V**.

6.2 Menu Position H et Menu Position V

Menu Position H: Déplacez le menu vers la gauche ou la droite.

Menu Position V: Déplacez le menu vers le haut ou le bas.

6.2.1 Configuration des fonctions Menu Position H et Menu Position V

- 1 Appuyez sur n'importe quel bouton à l'avant du produit pour afficher le guide OSD. Ensuite, appuyez sur **[MENU]** pour afficher l'écran de menu correspondant.
- 2 Appuyez sur **[▼/▲]** pour passer à **TAILLE ET POS.**, puis sur **[□/⊞]** sur le produit.
- 3 Appuyez sur **[▼/▲]** pour accéder à **Menu Position H** ou **Menu Position V**, puis appuyez sur **[□/⊞]**. L'écran suivant s'affiche.

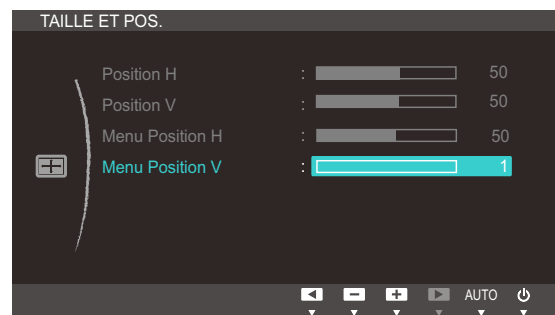

- 4 Appuyez sur **[▼/▲]** pour configurer **Menu Position H** ou **Menu Position V**.

7.1 Réinitialiser

Restaurez tous les paramètres d'usine par défaut du produit.

7.1.1 Initialisation des paramètres (Réinitialiser)

- 1 Appuyez sur n'importe quel bouton à l'avant du produit pour afficher le guide OSD. Ensuite, appuyez sur [MENU] pour afficher l'écran de menu correspondant.
- 2 Appuyez sur [▼/▲] pour passer à **CONF. ET REINIT.**, puis sur [□/⊞] sur le produit.
- 3 Appuyez sur [▼/▲] pour passer à **Réinitialiser**, puis sur [□/⊞] sur le produit. L'écran suivant s'affiche.



- 4 Appuyez sur [▼/▲] pour accéder à l'option de votre choix et appuyez ensuite sur [□/⊞].
- 5 L'option sélectionnée est appliquée.

7.2 Langue

Vous pouvez définir la langue des menus.



- Une modification du paramètre linguistique est appliquée uniquement au menu à l'écran.
- Elle ne concerne pas les autres fonctions de votre ordinateur.

7.2.1 Changement de Langue

- 1 Appuyez sur n'importe quel bouton à l'avant du produit pour afficher le guide OSD. Ensuite, appuyez sur [MENU] pour afficher l'écran de menu correspondant.
- 2 Appuyez sur [▼/▲] pour passer à **CONF. ET REINIT.**, puis sur [□/⊞] sur le produit.
- 3 Appuyez sur [▼/▲] pour passer à la **Langue**, puis sur [□/⊞] sur le produit. L'écran suivant s'affiche.



- 4 Appuyez sur [▼/▲] pour passer à la langue voulue, puis sur [□/⊞].
- 5 L'option sélectionnée est appliquée.

7.3 Aff. heure

Définissez la disparition automatique du menu d'affichage à l'écran (OSD) s'il n'est pas utilisé pendant une durée donnée.

La fonction **Aff. heure** peut être utilisée pour indiquer le délai au terme duquel vous voulez que le menu OSD disparaisse.

7.3.1 Configuration d'Aff. heure

- 1 Appuyez sur n'importe quel bouton à l'avant du produit pour afficher le guide OSD. Ensuite, appuyez sur [MENU] pour afficher l'écran de menu correspondant.
- 2 Appuyez sur [▼/▲] pour passer à **CONF. ET REINIT.**, puis sur [□/⊞] sur le produit.
- 3 Appuyez sur [▼/▲] pour passer à **Aff. heure**, puis sur [□/⊞] sur le produit. L'écran suivant s'affiche.



- 4 Appuyez sur [▼/▲] pour accéder à l'option de votre choix et appuyez ensuite sur [□/⊞].
- 5 L'option sélectionnée est appliquée.

7.4 Transp. des menus

Vous pouvez définir la transparence des fenêtres de menus :

7.4.1 Modification de la Transp. des menus

- 1 Appuyez sur n'importe quel bouton à l'avant du produit pour afficher le guide OSD. Ensuite, appuyez sur [MENU] pour afficher l'écran de menu correspondant.
- 2 Appuyez sur [▼/▲] pour passer à **CONF. ET REINIT.**, puis sur [□/⊞] sur le produit.
- 3 Appuyez sur [▼/▲] pour passer à la **Transp. des menus**, puis sur [□/⊞] sur le produit. L'écran suivant s'affiche.

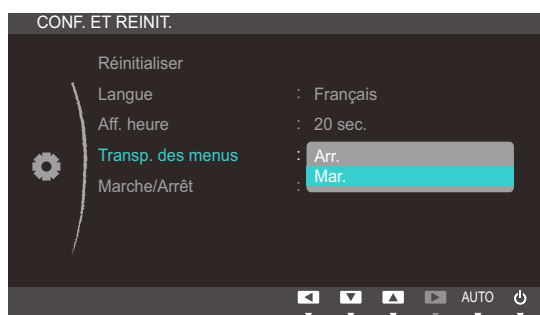

- 4 Appuyez sur [▼/▲] pour accéder à l'option de votre choix et appuyez ensuite sur [□/⊞].
- 5 L'option sélectionnée est appliquée.

7.5 Marche/Arrêt

Le bouton d'alimentation du produit est utilisé pour effectuer deux différentes fonctions.



Le paramètre par défaut est **Eteindre**.

7.5.1 Activation de Marche/Arrêt

- 1 Appuyez sur n'importe quel bouton à l'avant du produit pour afficher le guide OSD. Ensuite, appuyez sur [MENU] pour afficher l'écran de menu correspondant.
- 2 Appuyez sur [▼/▲] pour passer à **CONF. ET REINIT.**, puis sur [□/⊞] sur le produit.
- 3 Appuyez sur [▼/▲] pour accéder à **Marche/Arrêt** et appuyez ensuite sur [□/⊞]. L'écran suivant s'affiche.

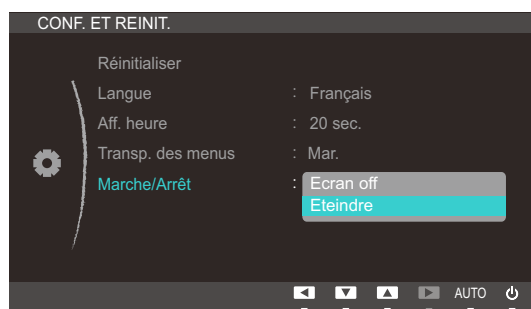

- Si l'option **Ecran off** est sélectionnée, utilisez le bouton d'alimentation de la manière suivante :
 - Extinction de l'écran : appuyez sur le bouton d'alimentation. Un message s'affiche : "The screen will turn off in 5 seconds. Power Off: Press & hold ⏻ for 2 seconds." Passé 5 secondes, l'écran s'éteint. Le voyant d'alimentation situé sur la partie avant du produit alterne entre une phase d'extinction de 3 secondes et une phase d'allumage d'une seconde.
 - Allumer l'écran/Mettre sous tension : appuyez sur le bouton d'alimentation.
 - Mettre hors tension : appuyez sur le bouton d'alimentation pendant plus de 2 secondes.
 - Pour mettre le produit sous ou hors tension lorsque **Eteindre** est sélectionné, appuyez sur le bouton d'alimentation.
- 4 Appuyez sur [▼/▲] pour accéder à l'option de votre choix et appuyez ensuite sur [□/⊞].
 - 5 L'option sélectionnée est appliquée.

8.1 INFORMATIONS

Affichez la source d'entrée, la fréquence et la résolution actuelles.

8.1.1 Affichage des INFORMATIONS

- 1 Appuyez sur n'importe quel bouton à l'avant du produit pour afficher le guide OSD. Ensuite, appuyez sur [MENU] pour afficher l'écran de menu correspondant.
- 2 Appuyez sur [▼/▲] pour accéder aux **INFORMATIONS**. La source d'entrée, la fréquence et la résolution actuelles apparaîtront.

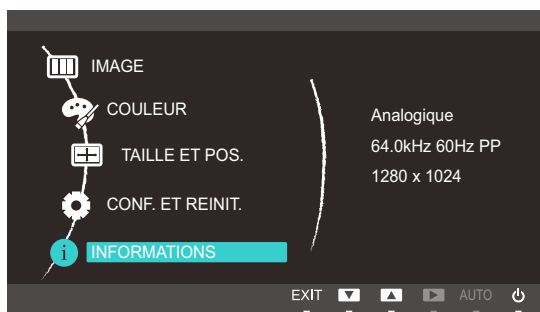

Les options de menu affichées peuvent varier en fonction du modèle.

8.2 Configuration de Volume dans l'écran de démarrage

Réglez le **Volume** en appuyant sur le bouton [●] quand le guide OSD est affiché.

- 1 Appuyez sur n'importe quel bouton situé à l'avant du produit (quand aucun écran de menu n'apparaît) pour afficher le Guide OSD. Ensuite, appuyez sur [●].
- 2 L'écran suivant s'affiche.

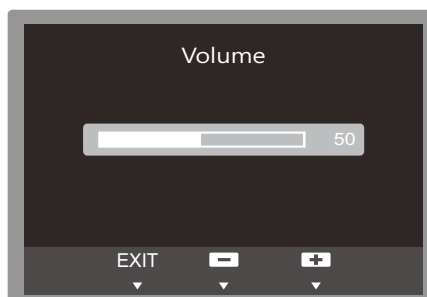

- 3 Réglez le **Volume** à l'aide du bouton [▼/▲].

9.1 Natural Color

9.1.1 Qu'est-ce qu'Natural Color ?

L'un des problèmes que rencontrent les utilisateurs de PC est que les couleurs qu'ils voient sur l'appareil sont différentes des couleurs des images imprimées ou des images source importées depuis un scanner ou un appareil photo numérique. Natural Color est un système de gestion des couleurs que Samsung Electronics a mis au point pour résoudre ce problème. Ce logiciel, qui ne fonctionne qu'avec des appareils Samsung, permet d'ajuster les couleurs affichées sur l'écran et de les adapter aux couleurs des images imprimées. Pour plus d'informations, consultez l'aide en ligne du logiciel (F1).

Le Natural Color est fourni en ligne. Vous pouvez le télécharger à partir du site Internet ci-dessous et l'installer ;

http://www.samsung.com/us/consumer/learningresources/monitor/naturalcolorexpert/pop_download.html

9.2 MultiScreen



Le programme **MultiScreen** peut être installé sur la machine virtuelle du serveur VDI ou sur un ordinateur hôte avec un système d'exploitation compatible Windows.

Infrastructure de poste de travail virtuel : un ordinateur équipé de **VMware View** et de **Teradici Hostcard**



MultiScreen

MultiScreen permet à l'utilisateur de partager le moniteur en plusieurs sections.

9.2.1 Installation du logiciel

- 1 Insérez le CD d'installation dans le lecteur de [CD-ROM].
- 2 Choisissez le programme d'installation de "MultiScreen".



Si la fenêtre d'installation du logiciel ne s'affiche pas sur l'écran principal, recherchez le fichier d'installation de "MultiScreen" sur le [CD-ROM] et double-cliquez dessus.

- 3 Lorsque l'assistant d'installation s'affiche, cliquez sur "Next".
- 4 Suivez les instructions à l'écran pour procéder à l'installation.



- Il se peut que le logiciel ne fonctionne pas correctement si vous ne redémarrez pas l'ordinateur après l'installation.
- Il se peut que l'icône "MultiScreen" ne soit pas visible, en fonction des caractéristiques du système informatique et de l'appareil.
- Si l'icône de raccourci ne s'affiche pas à l'écran, appuyez sur la touche "F5".

Restrictions et problèmes relatifs à l'installation (MultiScreen)

L'installation de "MultiScreen" peut être influencée par la carte graphique, la carte mère et l'environnement réseau.

Systeme d'exploitation

"Systeme d'exploitation"

- "Windows 2000"
- "Windows XP Home Edition"
- "Windows XP Professional"
- "Windows Vista 32bit"
- "Windows 7 32bit"



Pour l'utilisation de "MultiScreen", il est conseillé d'utiliser le système d'exploitation "Windows 2000" ou une version ultérieure.

"Matériel"

- Au moins 32 Mo de mémoire
- Au moins 60 Mo d'espace disque libre sur le disque dur

9.2.2 Désinstallation du logiciel

Cliquez sur **[Démarrer]**, choisissez **[Paramètres]/[Panneau de configuration]**, puis double-cliquez sur **[Ajout ou suppression de programmes]**.

Sélectionnez "MultiScreen" dans la liste des programmes, puis cliquez sur le bouton **[Ajouter/Supprimer]**.

10.1 Exigences préalables à tout contact avec le service clientèle de Samsung

10.1.1 Test du produit



Avant de contacter le service clientèle de Samsung, nous vous invitons à tester votre produit en suivant la procédure décrite ci-après. Si le problème persiste, contactez le service clientèle.

Vérifiez que votre produit fonctionne normalement en utilisant la fonction de test appropriée.

Si l'écran est hors tension et que le voyant d'alimentation clignote alors que le produit est correctement branché à un PC, procédez à un test d'auto-diagnostic.

- 1 Mettez hors tension l'ordinateur et l'appareil.
- 2 Débranchez le câble du produit.
- 3 Met l'appareil sous tension.
- 4 Si le message **Vérif. câble signal** apparaît, le produit fonctionne normalement.



Si l'écran reste noir, vérifiez l'ordinateur, le contrôleur vidéo et le câble.

10.1.2 Vérification de la résolution et de la fréquence

Si un mode dépassant la résolution prise en charge est utilisé (consultez la section "11.3 Tableau des modes de signal standard"), le message **Mode non optimal** apparaîtra pendant un court moment.

10.1.3 Vérifiez les éléments suivants :

Problème d'installation (mode PC)	
L'écran s'allume et s'éteint continuellement.	Vérifiez que le câble est correctement branché entre le produit et le PC et que les connecteurs sont bien verrouillés. (Consultez la section "3.2 Connexion et utilisation d'un ordinateur".)
Problème d'écran	
Le voyant d'alimentation est éteint. L'écran ne s'allume pas.	Vérifiez que le câble d'alimentation est correctement branché. (Consultez la section "3.2 Connexion et utilisation d'un ordinateur".)

Problème d'écran	
Le message Vérif. câble signal apparaît.	Vérifiez que le câble est correctement branché au produit. (Consultez la section "3.2 Connexion et utilisation d'un ordinateur".)
	Assurez-vous que le périphérique connecté à l'appareil est sous tension.
Mode non optimal est affiché.	Ce message apparaît si le signal de la carte graphique dépasse la résolution ou la fréquence maximale acceptée pour le produit.
	Modifiez la résolution et la fréquence maximales pour qu'elles correspondent aux performances du produit, en vous référant au Tableau des modes de signal standard (page 106).
Les images affichées à l'écran sont déformées.	Vérifiez le branchement des câbles au produit (consultez la section "3.2 Connexion et utilisation d'un ordinateur").
L'image n'est pas nette.	Ajustez les Régl. de base (page 79) et Régl. précis (page 80).
	Retirez tous les accessoires (câble d'extension vidéo, etc.), puis réessayez.
	Réglez la résolution et la fréquence selon le niveau recommandé. (Consultez la section "11.1 Généralités".)
L'image à l'écran est instable et tremble.	Vérifiez que la résolution et la fréquence du PC sont définies sur des valeurs compatibles avec l'appareil. Le cas échéant, vous pourrez ensuite modifier les paramètres en vous reportant au tableau des modes de signal standard (page 106) dans ce manuel et au menu INFORMATIONS sur l'appareil.
Des ombres ou des images fantômes restent affichées sur l'écran.	
L'écran est trop lumineux. L'écran est trop sombre.	Réglez la Luminosité (page 75) et le Contraste (page 76).
Les couleurs sont inadéquates.	Modifiez les paramètres de COULEUR . (Consultez la section " Configuration de la teinte".)
Les couleurs affichées ne sont pas nettes ou une distorsion des couleurs est perceptible.	Modifiez les paramètres de COULEUR . (Consultez la section " Configuration de la teinte".)
Le blanc ne l'est pas vraiment.	Modifiez les paramètres de COULEUR . (Consultez la section " Configuration de la teinte".)

Problème d'écran

Aucune image n'est visible sur l'écran et le voyant d'alimentation clignote toutes les 0,5 à 1 seconde.

L'appareil est en mode d'économie d'énergie.

Appuyez sur une touche du clavier ou déplacez la souris pour revenir à l'écran précédent.

Problème de périphérique source

Un bip est émis au démarrage de mon ordinateur.

Si un signal sonore (bip) est émis pendant le démarrage de l'ordinateur, faites-le réparer.

10.2 Questions-réponses

Question	Réponse
Comment puis-je modifier la fréquence ?	<p>Pour définir la fréquence de votre carte graphique, procédez comme suit :</p> <ul style="list-style-type: none">• Windows XP : Sélectionnez Panneau de configuration → Apparence et thèmes → Affichage → Paramètres → Avancé → Écran, puis réglez la Fréquence d'actualisation sous Paramètres du moniteur.• Windows ME/2000 : Ouvrez le Panneau de configuration → , puis cliquez sur Affichage → Paramètres → Avancé → Écran et réglez la Fréquence de rafraîchissement sous Paramètres du moniteur.• Windows Vista : Ouvrez le Panneau de configuration → , puis cliquez sur Apparence et personnalisation → Personnalisation → Paramètres d'affichage → Paramètres avancés → Écran et réglez la Fréquence de rafraîchissement sous Paramètres du moniteur.• Windows 7 : Sélectionnez Panneau de configuration → Apparence et personnalisation → Affichage → Résolution d'écran → Paramètres avancés → Écran, puis réglez la Fréquence d'actualisation sous Paramètres du moniteur.

Question	Réponse
<p>Comment puis-je modifier la résolution ?</p>	<ul style="list-style-type: none"> • Windows XP : Sélectionnez Panneau de configuration → Apparence et thèmes → Affichage → Paramètres, puis réglez la résolution. • Windows ME/2000 : Sélectionnez Panneau de configuration → Affichage → Paramètres, puis réglez la résolution. • Windows Vista : Sélectionnez Panneau de configuration → Apparence et personnalisation → Personnalisation → Paramètres d'affichage, puis réglez la résolution. • Windows 7 : Sélectionnez Panneau de configuration → Apparence et personnalisation → Affichage → Ajuster la résolution, puis réglez la résolution.
<p>Comment puis-je définir le mode d'économie d'énergie ?</p>	<ul style="list-style-type: none"> • Windows XP : Vous pouvez définir le mode d'économie d'énergie sous Panneau de configuration → Apparence et thèmes → Affichage → Paramètres de l'écran de veille ou en accédant à la configuration du BIOS sur l'ordinateur. • Windows ME/2000 : Vous pouvez définir le mode d'économie d'énergie sous Panneau de configuration → Affichage → Paramètres de l'écran de veille ou en accédant à la configuration du BIOS sur l'ordinateur. • Windows Vista : Vous pouvez définir le mode d'économie d'énergie sous Panneau de configuration → Apparence et personnalisation → Personnalisation → Paramètres de l'écran de veille ou en accédant à la configuration du BIOS sur l'ordinateur. • Windows 7 : Vous pouvez définir le mode d'économie d'énergie sous Panneau de configuration → Apparence et personnalisation → Personnalisation → Paramètres de l'écran de veille ou en accédant à la configuration du BIOS sur l'ordinateur.



Consultez le guide d'utilisateur relatif à votre PC ou à votre carte graphique pour obtenir des instructions plus précises sur les réglages.

11.1 Généralités

Nom du modèle		NC191	NC241
Panneau	Taille d'image	19 pouces (48 cm)	23,6 pouces (60 cm)
	Surface d'affichage	376,32 mm (H) x 301,06 mm (V) 14,8 pouces (H) x 11,8 pouces (V)	521,28 mm (H) x 293,22 mm (V) 20,5 pouces (H) x 11,5 pouces (V)
Synchronisation	Fréquence horizontale	31 à 80 kHz	
	Fréquence verticale	56 à 75 Hz	
Couleurs d'affichage		16,7 M	
Résolution	Résolution optimale	1280 x 1024 à 60 Hz	1920 x 1080 à 60 Hz
	Résolution maximale	1280 x 1024 à 75 Hz	1920 x 1080 à 60 Hz
Fréquence d'horloge maximale		135,00 MHz (Analogique/ Numérique)	148,50 MHz (Analogique/ Numérique)
Connecteur de serveur		Port Gigabit Ethernet (port LAN)	
Alimentation		Ce produit utilise une tension comprise entre 100 et 240V. Reportez-vous à l'étiquette apposée au dos du produit, car la tension standard peut varier en fonction du pays.	
Connecteurs de signal		RGB IN, DVI OUT	
Haut-parleurs		1 W x 2 (Stéréo)	
Dimensions (L x P x H) / Poids	Avec socle	(Minimum) 407,0 X 352,9 X 210,0 mm / 5,0 kg	(Minimum) 554,6 X 380,3 X 224 mm / 6,1 kg
		16,0 x 14,0 x 8,3 pouces / 11,0 lbs	21,8 x 15,0 x 8,8 pouces / 13,4 lbs
	Sans socle	(Maximum) 407,0 X 452,9 X 210,0 mm / 5,0 kg	(Maximum) 554,6 X 510,3 X 224 mm / 6,1 kg
		16,0 x 17,8 x 8,3 pouces / 11,0 lbs	21,8 x 20,1 x 8,8 pouces / 13,4 lbs
VESA		100 mm X 100 mm	
Gradient (inclinaison) du socle		-3°(±2°) ~ 25°(±2°)	
USB		USB 2.0 X 4 (descendant)	

Nom du modèle		NC191	NC241
Considérations environnementales	Fonctionnement	Température : 10°C à 40°C (50°F à 104°F) Humidité : 10 % à 80 %, sans condensation	
	Stockage	Température : -20°C à 45 °C (-4°F à 113°F) Humidité : 5 % à 95 %, sans condensation	
Plug & Play		Ce moniteur peut être installé et utilisé avec n'importe quel système compatible Plug & Play. L'échange de données bidirectionnel entre le moniteur et l'ordinateur optimise les paramètres du moniteur. L'installation du moniteur s'effectue automatiquement. Vous pouvez toutefois personnaliser les paramètres d'installation si vous le souhaitez.	
Pixels		En raison de la conception même de ce produit, il se peut que 1 pixel par million (ppm) apparaisse plus clair ou plus sombre sur l'écran LCD. Cela n'a aucune incidence sur les performances du produit.	



Les spécifications ci-dessus peuvent être modifiées sans avis préalable dans le but d'améliorer la qualité.



Ce périphérique est un appareil numérique de Classe B.

11.2 Economiseur d'énergie

La fonction d'économie d'énergie de ce produit réduit la consommation énergétique en éteignant l'écran et en modifiant la couleur du voyant d'alimentation si le produit n'est pas utilisé pendant une période définie. Lorsque l'appareil passe en mode d'économie d'énergie, il n'est pas mis hors tension. Pour rallumer l'écran, appuyez sur une touche du clavier ou déplacez la souris. Le mode d'économie d'énergie fonctionne uniquement lorsque l'appareil est connecté à un ordinateur pourvu de ce type de fonction.

Economiseur d'énergie		Mode de fonctionnement normal		Mode Panneau désactivé	Hors tension (Bouton en mode hors tension)	Arrêt (Mise hors tension mécanique)
		type	Nominal			
Voyant de mise sous tension		Activé		Clignotant	Arrêt	Arrêt
Consommation	NC191	17 W	40 W	Moins de 7,5 W	Moins de 1,1 W	0 W
	NC241	23 W	46 W			



- Le niveau de consommation affiché peut varier selon les conditions de fonctionnement ou lors de la modification des paramètres.
- Pour atteindre une consommation d'énergie de 0 watt, mettez en position arrêt le bouton marche/arrêt situé à l'arrière du produit ou débranchez le câble d'alimentation. Assurez-vous de bien débrancher le câble d'alimentation si vous prévoyez de ne pas utiliser le produit pendant une période prolongée. Pour une consommation nulle lorsque l'interrupteur d'alimentation n'est pas disponible, débranchez le câble d'alimentation.

11.3 Tableau des modes de signal standard

- 
 En raison de la nature même de l'écran, cet appareil ne peut être réglé que sur une seule résolution pour chaque taille d'écran afin de garantir une qualité d'image optimale. Par conséquent, une résolution autre que celle indiquée peut nuire à la qualité de l'image. Pour éviter que cela se produise, il est conseillé de sélectionner la résolution optimale indiquée pour la taille d'écran de votre produit.
- Vérifiez la fréquence lorsque vous remplacez un moniteur à tube cathodique (connecté à un ordinateur) par un modèle LCD. Si le moniteur LCD ne prend pas en charge une fréquence verticale de 85 Hz, réglez-la sur 60 Hz à l'aide du moniteur à tube cathodique avant d'utiliser le moniteur LCD.

Si un signal appartenant aux modes de signal standard suivants est transmis depuis votre PC, l'écran s'ajustera automatiquement. Dans le cas d'un signal différent, il se peut que l'écran n'affiche aucune image alors que le voyant d'alimentation est allumé. Dans ce cas, modifiez les paramètres conformément au tableau suivant, en vous reportant au mode d'emploi de la carte graphique.

NC191

Résolution	Fréquence horizontale (kHz)	Fréquence verticale (Hz)	Horloge (MHz)	Polarité synchronisée (H/V)
IBM, 640 x 350	31,469	70,086	25,175	+/-
IBM, 720 x 400	31,469	70,087	28,322	-/+
VESA, 640 x 480	31,469	59,940	25,175	-/-
MAC, 640 x 480	35,000	66,667	30,240	-/-
VESA, 640 x 480	37,861	72,809	31,500	-/-
VESA, 640 x 480	37,500	75,000	31,500	-/-
VESA, 800 x 600	35,156	56,250	36,000	+/+
VESA, 800 x 600	37,879	60,317	40,000	+/+
VESA, 800 x 600	48,077	72,188	50,000	+/+
VESA, 800 x 600	46,875	75,000	49,500	+/+
MAC, 832 x 624	49,726	74,551	57,284	-/-
VESA, 1024 x 768	48,363	60,004	65,000	-/-
VESA, 1024 x 768	56,476	70,069	75,000	-/-
VESA, 1024 x 768	60,023	75,029	78,750	+/+
VESA, 1152 x 864	67,500	75,000	108,000	+/+
MAC, 1152 x 870	68,681	75,062	100,000	-/-



Caractéristiques techniques

Résolution	Fréquence horizontale (kHz)	Fréquence verticale (Hz)	Horloge (MHz)	Polarité synchronisée (H/V)
VESA, 1280 x 720	45,000	60,000	74,250	+/+
VESA, 1280 x 800	49,702	59,810	83,500	-/+
VESA, 1280 x 960	60,000	60,000	108,000	+/+
VESA, 1280 x 1024	63,981	60,020	108,000	+/+
VESA, 1280 x 1024	79,976	75,025	135,000	+/+

NC241

Résolution	Fréquence horizontale (kHz)	Fréquence verticale (Hz)	Horloge (MHz)	Polarité synchronisée (H/V)
IBM, 640 x 350	31,469	70,086	25,175	+/-
IBM, 720 x 400	31,469	70,087	28,322	-/+
VESA, 640 x 480	31,469	59,940	25,175	-/-
MAC, 640 x 480	35,000	66,667	30,240	-/-
VESA, 640 x 480	37,861	72,809	31,500	-/-
VESA, 640 x 480	37,500	75,000	31,500	-/-
VESA, 800 x 600	35,156	56,250	36,000	+/+
VESA, 800 x 600	37,879	60,317	40,000	+/+
VESA, 800 x 600	48,077	72,188	50,000	+/+
VESA, 800 x 600	46,875	75,000	49,500	+/+
MAC, 832 x 624	49,726	74,551	57,284	-/-
VESA, 1024 x 768	48,363	60,004	65,000	-/-
VESA, 1024 x 768	56,476	70,069	75,000	-/-
VESA, 1024 x 768	60,023	75,029	78,750	+/+
VESA, 1152 x 864	67,500	75,000	108,000	+/+
MAC, 1152 x 870	68,681	75,062	100,000	-/-
VESA, 1280 x 720	45,000	60,000	74,250	+/+
VESA, 1280 x 800	49,702	59,810	83,500	-/+
VESA, 1280 x 1024	63,981	60,020	108,000	+/+
VESA, 1280 x 1024	79,976	75,025	135,000	+/+
VESA, 1440 x 900	55,935	59,887	106,500	-/+
VESA, 1600 x 900 RB	60,000	60,000	108,000	+/+

Résolution	Fréquence horizontale (kHz)	Fréquence verticale (Hz)	Horloge (MHz)	Polarité synchronisée (H/V)
VESA, 1680 x 1050	65,290	59,954	146,250	-/+
VESA, 1920 x 1080	67,500	60,000	148,500	+/+



- Fréquence horizontale

Un cycle horizontal désigne la durée nécessaire pour balayer une seule ligne de la gauche vers la droite de l'écran. Le nombre réciproque d'un cycle horizontal est désigné sous le nom de fréquence horizontale. La fréquence horizontale est mesurée en kHz.

- Fréquence verticale

La répétition de la même image des dizaines de fois par seconde permet de visualiser des images naturelles. Cette fréquence de répétition s'appelle la « fréquence verticale » ou « fréquence de rafraîchissement » et est mesurée en Hz.

Comment contacter Samsung dans le monde



Si vous avez des suggestions ou des questions concernant les produits Samsung, veuillez contacter le Service Consommateurs Samsung.

NORTH AMERICA		
U.S.A	1-800-SAMSUNG (726-7864)	http://www.samsung.com
CANADA	1-800-SAMSUNG (726-7864)	http://www.samsung.com/ca (English) http://www.samsung.com/ca_fr (French)
MEXICO	01-800-SAMSUNG (726-7864)	http://www.samsung.com

LATIN AMERICA		
ARGENTINE	0800-333-3733	http://www.samsung.com
BOLIVIA	800-10-7260	http://www.samsung.com
BRAZIL	0800-124-421 4004-0000	http://www.samsung.com
CHILE	800-SAMSUNG (726-7864) From mobile 02-482 82 00	http://www.samsung.com
COLOMBIA	01-8000112112	http://www.samsung.com
COSTA RICA	0-800-507-7267	http://www.samsung.com/latin (Spanish) http://www.samsung.com/latin_en (English)
DOMINICA	1-800-751-2676	http://www.samsung.com/latin (Spanish) http://www.samsung.com/latin_en (English)
ECUADOR	1-800-10-7267	http://www.samsung.com/latin (Spanish) http://www.samsung.com/latin_en (English)
EL SALVADOR	800-6225	http://www.samsung.com/latin (Spanish) http://www.samsung.com/latin_en (English)

LATIN AMERICA		
GUATEMALA	1-800-299-0013	http://www.samsung.com/latin (Spanish) http://www.samsung.com/latin_en (English)
HONDURAS	800-27919267	http://www.samsung.com/latin (Spanish) http://www.samsung.com/latin_en (English)
JAMAICA	1-800-234-7267	http://www.samsung.com
NICARAGUA	00-1800-5077267	http://www.samsung.com/latin (Spanish) http://www.samsung.com/latin_en (English)
PANAMA	800-7267	http://www.samsung.com/latin (Spanish) http://www.samsung.com/latin_en (English)
PERU	0-800-777-08	http://www.samsung.com
PUERTO RICO	1-800-682-3180	http://www.samsung.com
TRINIDAD & TOBAGO	1-800-SAMSUNG (726-7864)	http://www.samsung.com
VENEZUELA	0-800-100-5303	http://www.samsung.com

EUROPE		
AUSTRIA	0810 - SAMSUNG (7267864, € 0.07/min)	http://www.samsung.com
BELGIUM	02-201-24-18	http://www.samsung.com/be (Dutch) http://www.samsung.com/be_fr (French)
BOSNIA	05 133 1999	http://www.samsung.com
BULGARIA	07001 33 11 , normal tariff	http://www.samsung.com
CROATIA	062 SAMSUNG (062 726 7864)	http://www.samsung.com
CYPRUS	8009 4000 only from landline(+30) 210 6897691 from mobile and land line	http://www.samsung.com

EUROPE		
CZECH	800-SAMSUNG (800-726786)	http://www.samsung.com
	Samsung Electronics Czech and Slovak, s.r.o., Oasis Florenc, Sokolovská 394/17, 180 00, Praha 8	
DENMARK	70 70 19 70	http://www.samsung.com
EIRE	0818 717100	http://www.samsung.com
ESTONIA	800-7267	http://www.samsung.com
FINLAND	09 85635050	http://www.samsung.com
FRANCE	01 48 63 00 00	http://www.samsung.com
GERMANY	0180 5 SAMSUNG bzw. 0180 5 7267864* (*0,14 €/Min. aus dem dt. Festnetz, aus dem Mobilfunk max. 0,42 €/Min.)	http://www.samsung.com
GREECE	80111-SAMSUNG (80111 726 7864) only from land line(+30) 210 6897691 from mobile and land line	http://www.samsung.com
HUNGARY	06-80-SAMSUNG (726-7864)	http://www.samsung.com
ITALIA	800-SAMSUNG (726-7864)	http://www.samsung.com
LATVIA	8000-7267	http://www.samsung.com
LITHUANIA	8-800-77777	http://www.samsung.com
LUXEMBURG	261 03 710	http://www.samsung.com
MACEDONIA	023 207 777	http://www.samsung.com
MONTENEGRO	020 405 888	http://www.samsung.com
NETHERLANDS	0900 - SAMSUNG (0900- 7267864) (€ 0,10/Min)	http://www.samsung.com
NORWAY	815 56480	http://www.samsung.com
POLAND	0 801-1SAMSUNG (172-678) +48 22 607-93-33	http://www.samsung.com
PORTUGAL	808 20-SAMSUNG (808 20 7267)	http://www.samsung.com
RUMANIA	08008 SAMSUNG (08008 726 7864) TOLL FREE No.	http://www.samsung.com
SERBIA	0700 Samsung (0700 726 7864)	http://www.samsung.com
SLOVAKIA	0800 - SAMSUNG (0800-726 786)	http://www.samsung.com
SPAIN	902 - 1 - SAMSUNG (902 172 678)	http://www.samsung.com
SWEDEN	0771 726 7864 (SAMSUNG)	http://www.samsung.com

EUROPE		
SWITZERLAND	0848-SAMSUNG (7267864, CHF 0.08/min)	http://www.samsung.com/ch (German) http://www.samsung.com/ch_fr (French)
U.K	0330 SAMSUNG (7267864)	http://www.samsung.com

CIS		
ARMENIA	0-800-05-555	http://www.samsung.com
AZERBAIJAN	088-55-55-555	http://www.samsung.com
BELARUS	810-800-500-55-500	http://www.samsung.com
GEORGIA	0-800-555-555	http://www.samsung.com
KAZAKHSTAN	8-10-800-500-55-500 (GSM: 7799)	http://www.samsung.com
KYRGYZSTAN	00-800-500-55-500	http://www.samsung.com
MOLDOVA	0-800-614-40	http://www.samsung.com
MONGOLIA	+7-800-555-55-55	http://www.samsung.com
RUSSIA	8-800-555-55-55	http://www.samsung.com
TADJIKISTAN	8-10-800-500-55-500	http://www.samsung.com
UKRAINE	0-800-502-000	http://www.samsung.com/ua (Ukrainian) http://www.samsung.com/ua_ru (Russian)
UZBEKISTAN	8-10-800-500-55-500	http://www.samsung.com

ASIA PACIFIC		
AUSTRALIA	1300 362 603	http://www.samsung.com
CHINA	400-810-5858	http://www.samsung.com
HONG KONG	(852) 3698 - 4698	http://www.samsung.com/hk (Chinese) http://www.samsung.com/hk_en (English)
INDIA	1800 1100 11 3030 8282 1800 3000 8282 1800 266 8282	http://www.samsung.com

ASIA PACIFIC		
INDONESIA	0800-112-8888 021-5699-7777	http://www.samsung.com
JAPAN	0120-327-527	http://www.samsung.com
MALAYSIA	1800-88-9999	http://www.samsung.com
NEW ZEALAND	0800 SAMSUNG (0800 726 786)	http://www.samsung.com
PHILIPPINES	1-800-10-SAMSUNG (726-7864) for PLDT 1-800-3-SAMSUNG (726-7864) for Digitel 1-800-8-SAMSUNG (726-7864) for Globe 02-5805777	http://www.samsung.com
SINGAPORE	1800-SAMSUNG (726-7864)	http://www.samsung.com
TAIWAN	0800-329-999 0266-026-066	http://www.samsung.com
THAILAND	1800-29-3232 02-689-3232	http://www.samsung.com
VIETNAM	1 800 588 889	http://www.samsung.com

MIDDIE EAST		
BAHRAIN	8000-4726	http://www.samsung.com/ae (English) http://www.samsung.com/ae_ar (Arabic)
EGYPT	08000-726786	http://www.samsung.com
IRAN	021-8255	http://www.samsung.com
JORDAN	800-22273 065777444	http://www.samsung.com
KUWAIT	183-2255	http://www.samsung.com/ae (English) http://www.samsung.com/ae_ar (Arabic)
MOROCCO	080 100 2255	http://www.samsung.com
OMAN	800-SAMSUNG (726-7864)	http://www.samsung.com/ae (English) http://www.samsung.com/ae_ar (Arabic)

MIDDIE EAST		
SAUDI ARABIA	9200-21230	http://www.samsung.com/ae (English) http://www.samsung.com/ae_ar (Arabic)
TURKEY	444 77 11	http://www.samsung.com
U.A.E	800-SAMSUNG (726-7864)	http://www.samsung.com

AFRICA		
ANGOLA	91-726-7864	http://www.samsung.com
BOTSWANA	0800-726-000	http://www.samsung.com
CAMEROON	7095- 0077	http://www.samsung.com
Cote D' Ivoire	8000 0077	http://www.samsung.com
GHANA	0800-10077 0302-200077	http://www.samsung.com
KENYA	0800 724 000	http://www.samsung.com
NAMIBIA	8197267864	http://www.samsung.com
NIGERIA	0800-726-7864	http://www.samsung.com
SENEGAL	800-00-0077	http://www.samsung.com
SOUTH AFRICA	0860-SAMSUNG (726-7864)	http://www.samsung.com
TANZANIA	0685 88 99 00	http://www.samsung.com
UGANDA	0800 300 300	http://www.samsung.com
ZAMBIA	211350370	http://www.samsung.com

Prise en charge des frais de service (imputables aux clients)



Même si une demande d'intervention est effectuée pendant la période de garantie, la visite d'un technicien peut vous être facturée dans les cas suivants :

Produit non défectueux

La demande porte sur le nettoyage du produit, un réglage, des explications, la réinstallation, etc.

- Si un technicien fournit des instructions sur l'utilisation du produit ou procède simplement à des réglages d'options sans démonter le produit.
- Le défaut résulte de facteurs environnementaux externes (Internet, antenne, signal du réseau filaire, etc.)
- Le produit est réinstallé ou d'autres appareils ont été connectés après la première installation du produit.
- Le produit est réinstallé suite à un déplacement dans un autre endroit ou dans un autre bâtiment.
- Le client demande des instructions sur la manière d'utiliser l'appareil de façon à coexister avec un autre produit de l'entreprise.
- Le client demande des instructions sur la manière d'utiliser le réseau ou un autre programme de l'entreprise.
- Le client demande l'installation du logiciel et la configuration du produit.
- Le technicien de maintenance est chargé d'éliminer / de nettoyer la poussière ou d'autres matières étrangères à l'intérieur du produit.
- Le client demande une autre installation après l'achat d'un produit en ligne ou via le télé-achat.

Domage provoqué par le client

Cas où le dommage du produit est provoqué par une mauvaise manipulation ou réparation imputable au client.

Si un dommage causé au produit est dû à l'un des facteurs suivants :

- Impact ou chute externe.
- Utilisation de matériaux ou d'un produit vendu séparément non recommandé(s) par Samsung.
- Réparation effectuée par une personne qui ne représente pas un prestataire de services externe ou un partenaire agréé par Samsung Electronics Co., Ltd.
- Refonte ou réparation du produit effectuée par le client.
- Utilisation d'une tension inappropriée ou de connexions électriques non autorisées.
- Précautions ou avertissements indiqués dans le manuel d'utilisation non suivis.

Autres cas

- La défaillance du produit résulte d'une catastrophe naturelle. (foudre, incendie, tremblement de terre, inondation, etc.)
 - Tous les composants consommables sont épuisés. (batterie, encre, lumières fluorescentes, tête, vibreur, lampe, filtre, ruban, etc.)
-  Si le client demande une intervention alors que le produit ne présente aucun défaut, des frais de service pourront lui être facturés. Veuillez lire attentivement le manuel d'utilisation au préalable.

Comment éliminer ce produit

Les bons gestes de mise au rebut de ce produit (Déchets d'équipements électriques et électroniques)



(Applicable aux pays disposant de systèmes de collecte séparés)

Ce symbole sur le produit, ses accessoires ou sa documentation indique que ni le produit, ni ses accessoires électroniques usagés (chargeur, casque audio, câble USB, etc.) ne peuvent être jetés avec les autres déchets ménagers. La mise au rebut incontrôlée des déchets présentant des risques environnementaux et de santé publique, veuillez séparer vos produits et accessoires usagés des autres déchets. Vous favoriserez ainsi le recyclage de la matière qui les compose dans le cadre d'un développement durable.

Les particuliers sont invités à contacter le magasin leur ayant vendu le produit ou à se renseigner auprès des autorités locales pour connaître les procédures et les points de collecte de ces produits en vue de leur recyclage.

Les entreprises et particuliers sont invités à contacter leurs fournisseurs et à consulter les conditions de leur contrat de vente. Ce produit et ses accessoires ne peuvent être jetés avec les autres déchets.

Élimination des batteries de ce produit



(Applicable aux pays disposant de systèmes de collecte séparés)

Le symbole sur la batterie, le manuel ou l'emballage indique que les batteries de ce produit ne doivent pas être éliminées en fin de vie avec les autres déchets ménagers. L'indication éventuelle des symboles chimiques Hg, Cd ou Pb signifie que la batterie contient des quantités de mercure, de cadmium ou de plomb supérieures aux niveaux de référence stipulés dans la directive CE 2006/66. Si les batteries ne sont pas correctement éliminées, ces substances peuvent porter préjudice à la santé humaine ou à l'environnement.

Afin de protéger les ressources naturelles et d'encourager la réutilisation du matériel, veuillez à séparer les batteries des autres types de déchets et à les recycler via votre système local de collecte gratuite des batteries.

Terminologie

OSD (Affichage à l'écran)

L'affichage à l'écran (OSD) vous permet de configurer des paramètres à l'écran pour optimiser la qualité d'image selon vos besoins. Vous pouvez modifier la luminosité, la teinte, la taille et bien d'autres paramètres de l'écran grâce aux menus qui s'affichent à l'écran.

Régl. de base

Les réglages de base renvoient à la fréquence de vibrations radioélectriques par seconde. Une fréquence supérieure transmet un volume de données plus important et est plus facilement reflétée. Une fréquence inférieure traverse plus facilement les obstacles et peut voyager plus loin, mais elle transmet moins de données. Le menu Régl. de base vous permet de régler manuellement la fréquence de manière à obtenir une qualité d'image optimale. Ajustez ces réglages de base en vous référant au Tableau des modes de signal standard (page 106) en fonction des performances de votre produit, et profitez alors d'une qualité d'image supérieure.

Gamma

Le menu Gamma permet de régler l'échelle de gris qui représente les tons moyens de l'écran. Le réglage de la luminosité affecte la luminosité de tout l'écran, tandis que celui du Gamma affecte uniquement la luminosité moyenne.

Échelle de gris

L'échelle renvoie aux niveaux d'intensité de couleur qui présentent des variations de changement de couleur, depuis les zones plus sombres jusqu'aux zones plus claires de l'écran. Les modifications de luminosité d'écran sont exprimées par variation du blanc et du noir, et l'échelle de gris renvoie à la zone moyenne entre le noir et le blanc. Tout changement de l'échelle de gris par ajustement du gamma modifiera la luminosité moyenne de l'écran.

Fréquence de balayage

La fréquence de balayage, ou fréquence de rafraîchissement, renvoie à la fréquence à laquelle l'écran est actualisé. Les données de l'écran sont transmises pendant le rafraîchissement de l'écran pour afficher une image, sans que cela soit visible à l'œil nu. Le nombre de rafraîchissements de l'écran s'appelle la fréquence de balayage et se mesure en Hz. Si cette fréquence est de 60 Hz, cela signifie que l'écran est rafraîchi 60 fois par seconde. La fréquence de balayage de l'écran dépend des performances des cartes graphiques de votre PC et de votre moniteur.

Fréquence horizontale

Les caractères ou images qui s'affichent sur l'écran du moniteur se composent de points (pixels). Les pixels sont transmis en lignes horizontales, qui sont ensuite organisées verticalement pour créer une

image. La fréquence horizontale est mesurée en kHz et représente le nombre de transmissions et d'affichages par seconde des lignes horizontales sur l'écran du moniteur. Si la valeur de la fréquence horizontale est de 85, cela signifie que les lignes horizontales qui composent une image sont transmises 85 000 fois par seconde. La fréquence horizontale est indiquée sous la forme suivante : 85 kHz.

Fréquence verticale

Une image se compose de nombreuses lignes horizontales. La fréquence verticale se mesure en Hz et représente le nombre d'images pouvant être créées par seconde par ces lignes horizontales. Si la fréquence verticale est de 60, cela signifie qu'une image est transmise 60 fois par seconde. Cette fréquence est aussi appelée « fréquence de rafraîchissement » et a un impact sur le scintillement de l'écran.

Résolution

La résolution représente le nombre de pixels horizontaux et verticaux qui forment un écran. Elle représente le niveau de détail de l'écran.

Plus la résolution est élevée, plus le volume d'informations à l'écran est élevé ; une résolution élevée est préférable pour effectuer plusieurs tâches simultanément.

Ex. : une résolution de 1920 x 1080 implique l'utilisation de 1920 pixels horizontaux (résolution horizontale) et 1080 lignes verticales (résolution verticale).

Ex. : une résolution de 1920 x 1200 implique l'utilisation de 1920 pixels horizontaux (résolution horizontale) et 1200 lignes verticales (résolution verticale).

Plug & Play

La fonctionnalité Plug & Play permet un échange d'informations automatique entre un moniteur et un PC pour produire un affichage optimal.

Le moniteur utilise la norme VESA DDC (norme internationale) pour exécuter la fonction Plug & Play.

Symbols

"PCoIP" 37

A

Aff heure 91

Avant toute connexion 69

B

Bleu 84

Branchement requis pour utiliser « PCoIP »
31

C

Comment contacter Samsung dans le
monde 109

Configuration de Volume dans l'cran de
dmarrage 94

Connexion au PC hôte à l'aide d'un câble
LAN 34

Connexion et utilisation d'un ordinateur 70

Consignes de scurit 10

Contraste 76

Copyright 7

E

Exigences pralables à tout contact avec le
service clientèle de Samsung 98

G

Gamma 86

Gnralits 103

I

INFORMATIONS 94

Installation 25

L

Langue 90

Luminosit 75

M

MarcheArrêt 93

MultiScreen 96

N

Natural Color 95

Nettet 77

Nettoyage 8

Nuance Couleur 85

P

Pièces 21

Position appropriée lors de l'utilisation du
produit 17

Q

Qu'estce qu'un système PC over IP 30

Questionsrponses 101

R

Rgl de base 79

Rgl prcis 80

Rinitialiser 89

Rouge 82

S

SAMSUNG MAGIC Bright 78

SAMSUNG MAGIC Color 81

Index

T

Tableau des modes de signal standard 106

Terminologie 118

Transp des menus 92

V

Vert 83

Vrification du contenu 18