

TELEFUNKEN



TELEFUNKEN TM 200 Cosi

MODE D'EMPLOI
USER GUIDE
GEBRAUCHSANWEISUNG
INSTRUCCIONES DE USO

www.telefunken-digital.com

TELEFUNKEN TM 200 COSI

Téléphone portable, tout simplement !

FRANÇAIS

Description

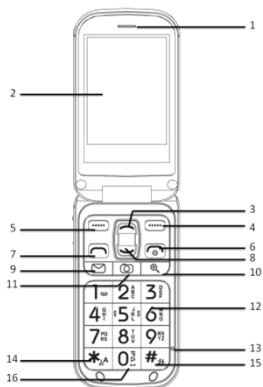

1. Ecouteur
2. Écran LCD
3. Touche haut
4. Touche droite
5. Touche Gauche
6. Terminer l'appel/ rejeter l'appel/
allumer/ éteindre
7. Touche Décrocher
8. Touche bas
9. Raccourci message
10. Loupe
11. Appareil photo
12. Clavier
13. Microphone
14. Méthode de saisie
15. Activer / désactiver le mode silencieux
16. Activer / désactiver le mode
mains-libres

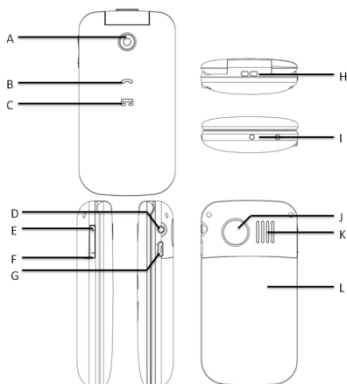

- A. Objectif de la caméra
- B. Signal lumineux d'appel
- C. Signal lumineux de message
- D. Prise jack
- E. Monter le volume
- F. Baisser le volume
- G. Connectique de charge
- H. Passage de lanière
- I. Connectique de charge (socle)
- J. Touche d'urgence -SOS
- K. Haut-parleur
- L. Compartiment batterie

Sommaire

| | |
|---|----|
| Description | 3 |
| Installation..... | 5 |
| Fonctionnalités basiques..... | 6 |
| Répertoire..... | 9 |
| Messages | 11 |
| Fonction SOS..... | 13 |
| Historique des appels..... | 14 |
| Appareil photo..... | 15 |
| Radio FM..... | 15 |
| Multimédia..... | 16 |
| Alarme | 17 |
| Calculatrice..... | 17 |
| Paramètres..... | 17 |
| Services..... | 21 |
| Sécurité et garantie | 22 |
| Données techniques et Certifications..... | 27 |

Installation

Installation de la carte SIM et de la batterie

L'emplacement pour la carte SIM se trouve sous la batterie.

Faites coulisser et enlevez le couvercle de batterie sans toucher le bouton d'appel d'urgence.

Enlevez la batterie.

Insérez la carte SIM dans la fente et fermez le couvercle.

Voir l'illustration ci-dessous. Faites attention lorsque vous insérez la carte SIM.

Remplacez la batterie avec en faisant attention que les contacts métalliques de la batterie touche ceux du téléphone.

Remplacez le couvercle de la batterie.

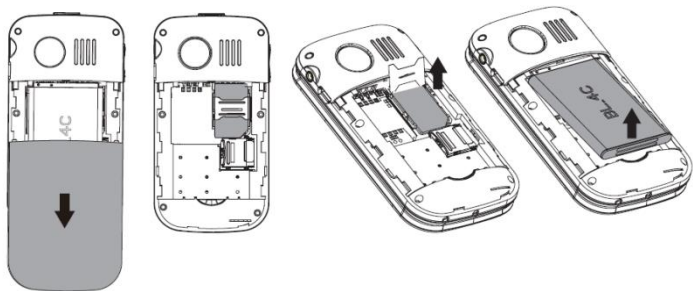

Chargeur

Connectez le chargeur sur le secteur ou sur alimentation USB, puis connectez la prise mini USB sur le port mini USB sur le côté droit du téléphone ou sur l'arrière du socle.

Le symbole de chargement sur le téléphone apparaîtra si le chargement s'effectue correctement et que le téléphone est éteint.

En mode veille, le symbole de batterie s'anime dans le coin supérieur droit de l'écran.

Le chargement s'arrête automatiquement lorsque la batterie est entièrement chargée. Débranchez le chargeur.

Symboles de batterie



La batterie est presque vide et doit être rechargée.



La batterie est complètement chargée.

Type de batterie

Batterie ion lithium

Temps en veille

100-150 heures

Temps en appel

3,5 heures

Attention:

Après trois cycles de chargement, la batterie aura sa capacité complète

Chargez la batterie avec une température comprise entre 0°C et +40°C.

Sur une longue période, la batterie perdra de sa capacité.

Si vous surchargez la batterie, elle perdra de sa fonctionnalité.

Fonctionnalités basiques

Allumer le téléphone

Maintenez la touche rouge de fin d'appel  pendant 3 secondes pour allumer ou éteindre le téléphone.

Si aucune carte SIM n'est insérée ou si la carte SIM est endommagée, l'écran affiche « Insérez SIM »

Attention : Contactez votre fournisseur de service si aucun numéro PIN/PUK n'a été fourni avec la carte SIM.

Appuyez sur # pour afficher le nombre de fois restantes avant le blocage de la carte SIM, « SIM bloquée » s'affiche lorsqu'il ne vous reste plus aucun essai. Dans ce cas, débloquez la carte SIM en entrant le numéro PUK :

Saisissez et confirmez le numéro PUK.

Saisissez et confirmez le nouveau numéro PIN.

Changer la langue et la date

La carte SIM détermine la langue par défaut. Voir les informations de *Paramètres* pour le changement de la langue, de l'heure et de la date

Passer un appel

Saisissez le numéro de votre choix en mode veille (utilisez la touche droite pour effacer la dernière entrée, maintenez appuyé pour effacer le numéro entier) et appuyez sur la touche d'appel  pour passer un appel. Options (appuyez sur la touche gauche) :

Une fois l'appel connecté, vous avez les options suivantes :

| | |
|----------------------------------|--|
| Mettre l'appel en attente | Met l'appel en cours en attente pour passer un deuxième appel. |
| Terminer l'appel | Termine l'appel en cours. |
| Terminer tous les appels | Termine tous les appels en cours. |
| Nouvel appel | Passe un nouvel appel. |
| Répertoire | Affiche le répertoire. |
| Messages | Modifie un message. |
| Historique des appels | Affiche l'historique des appels. |
| Enregistreur de son | Enregistre l'appel en cours. |
| Muet | Désactive ou active le microphone. |
| DTMF | (Dés)active le mode multifréquence double tonalité. |

Appuyez sur la touche droite lors d'un appel pour activer le mode mains libres.

Accepter / rejeter un appel

Répondre à un appel

Appuyez sur la touche  pour répondre à un appel.
Appuyez sur la touche gauche (Options).

Terminer un appel

Appuyez sur la touche droite (coupe les tonalités de sonnerie), appuyez de nouveau sur la touche droite (rejeter un appel).

Appuyez sur la touche rouge de fin d'appel  pour terminer l'appel directement.

Contrôle du volume



















Volume d'appel

Pendant un appel, appuyez sur une touche de volume sur la cote gauche du téléphone, appuyez sur + pour monter le volume ou appuyez sur – pour diminuer le volume.

















Volume des touches

En mode veille, appuyez sur une touche de volume sur la cote gauche du téléphone, appuyez sur + pour monter le volume ou appuyez sur – pour diminuer le volume.

Symboles de statuts

| | | | |
|--|------------------------|---|--|
|  | Force de signal réseau |  | Force de signal réseau insuffisante, pas de réseau |
|  | Sonnerie seule |  | SMS non lu |
|  | Sonnerie + vibreur |  | MMS non lu |
|  | Vibreur seulement |  | Alarme active |
|  | Silencieux |  | Niveau de batterie |
|  | Itinérance |  | Écouteurs connectés |
|  | Appel manqué |  | Message vocal reçu |
|  | Lecture de musique |  | Bluetooth activé |
|  | Envoi du message... |  | Échec d'envoi du message |

Symboles d'affichage

| | | | |
|--|---|---|-----------------------|
|  | Insérer carte SIM |  | Effacé |
|  | Erreur |  | Appel en attente |
|  | Avertissement |  | Appel terminé |
|  | Demande |  | Appel entrant |
|  | Information |  | Appel anonyme entrant |
|  | Confirmation |  | Appel conférence |
|  | Message reçu |  | Appel sortant |
|  | Message envoyé |  | Alarme |
|  | En cours d'exécution, veuillez patienter | | |

Répertoire

Dans le répertoire, vous pouvez stocker vos contacts et leurs numéros de téléphone. Les contacts peuvent être enregistrés sur la carte SIM, sur le téléphone ou les deux. Votre téléphone accepte jusqu'à 300 contacts.

Vous pouvez régler le statut d'appel rapide et le numéro, vous avez 9 présélections disponibles.

Pour entrer dans le répertoire

Appuyez sur la touche droite, qui sert comme raccourci vers le répertoire.

Ou

Appuyez sur la touche gauche pour entrer dans le menu et appuyez de nouveau pour entrer dans le répertoire.

Ajouter une nouvelle entrée

Lorsque vous êtes dans le répertoire, vous pouvez ajouter une nouvelle entrée en suivant les étapes suivantes :

1. Appuyez sur la touche gauche pour entrer dans le menu « **Options** »
2. faites dérouler jusqu'au 4^e : « **Ajouter une nouvelle entrée** » et appuyez sur la touche gauche (**Ok**).
3. Choisissez le mode de stockage (carte SIM ou téléphone) et appuyez sur la touche gauche (**Ok**).
4. Choisissez la 1^{ère} ligne (« **Nom** ») avec la touche gauche.
5. Tapez le nom de votre contact à l'aide du clavier et appuyez sur la touche gauche deux fois pour valider.
6. Puis, faites dérouler jusqu'à la 2^{ème} ligne appelée « **Numéro** » et choisissez **Éditer** en appuyant sur la touche gauche.
7. Entrez le numéro de votre contact et appuyez sur la touche gauche deux fois pour valider.
8. Une fois que le numéro et le nom sont enregistrés, vous pouvez ajouter l'entrée dans le répertoire en appuyant sur la touche droite (**Effectué**).
9. Le téléphone vous demande si vous voulez sauvegarder l'entrée, appuyez sur la touche gauche pour **Oui**.
10. De retour dans le répertoire, vous trouverez la nouvelle entrée en faisant défiler les contacts

Options

Une fois dans le répertoire vous pouvez entrer dans le menu « **Options** » en appuyant sur la touche gauche

Voir Appuyez sur **Ok** pour afficher le numéro de contact et son nom.

Appeler Appuyez sur **Ok** pour appeler le contact.

Envoyer un message

Appuyez sur **Ok** pour commencer à taper un SMS au contact de votre choix (voir la section concernant ce sujet dans le manuel).

Ajouter une nouvelle entrée

Voir la section consacrée à ce sujet dans ce manuel.

Éditer Appuyez sur **Ok** pour modifier l'entrée sélectionnée.

Effacer Appuyez sur **Ok** pour supprimer l'entrée sélectionnée.

Copier Appuyez sur **Ok** pour faire une copie du contact sur un autre stockage.

Déplacer Appuyez sur **Ok** pour déplacer le contact sur un autre stockage.

Paramètres répertoire

| | |
|---------------------------|--|
| Emplacement préféré | Prédéfini votre emplacement de stockage préféré |
| Appel rapide | Définit le raccourci d'appel |
| Numéros supp. | Enregistre votre numéro et les numéros d'urgence |
| État de la mémoire | État de la mémoire du téléphone et de la carte SIM |
| Copier les contacts | Copie tous vos contacts sur un autre emplacement de stockage |
| Déplacer les contacts | Déplace tous vos contacts sur un autre emplacement de stockage |
| Effacer tous les contacts | Efface tous vos contacts |

Messages

Écrire un message

1. Appuyez sur la touche gauche (**Menu**) pour entrer dans le menu.
2. Utilisez la touche navigation bas pour trouver le menu des messages.
3. Appuyez sur la touche gauche (**Ok**) pour entrer dans le menu des messages.
4. Appuyez sur la touche gauche (**Options**) de nouveau pour écrire un message. Saisissez votre texte avec le clavier et appuyez sur la touche gauche (**Option**) pour ouvrir le menu d'Option.
5. Appuyez sur la touche gauche (**Ok**) pour ouvrir « Envoyer à ». Utilisez les touches de navigation haut/bas pour sélectionner « Entrer destinataire ».
6. « Ajouter à partir du répertoire » ou « Ajouter à partir de la liste d'appels ». Appuyez sur la touche gauche (**Sélectionner**) pour sélectionner un contact ou un numéro.
7. Appuyez sur la touche gauche (**Option**) de nouveau et utilisez les touches de navigation haut/bas pour sélectionner « Envoyer » et appuyez sur la touche gauche (**Ok**).

Options dans les messages

| | |
|-------------------|--|
| Envoyer à | Envoie un message au numéro de votre choix. |
| Méthode de saisie | Multitap ABC, Multitap abc, Multitap Abc, Smart ABC, Smart abc, Smart Abc, Multitap ES, Multitap es, Multitap Es, Multitap FR, |

Multitap fr, Multitap Fr, Multitap DE, Multitap de, Multitap De, Multitap PT, Multitap pt, Multitap Pt, Numerique, Insérer symboles

Passer en MMS Les messages peuvent être convertis en format multimédia et envoyés au numéro de votre choix.

Avancé Des options avancées sont disponibles pour modifier l'insertion de texte, les modèles de texte, les pièces jointes, le numéro de contact, le nom de contact et les marque-pages.

Boîte de réception

Lire un message

1. Appuyez sur la touche gauche (Menu) pour entrer dans le menu.
2. Utilisez la touche navigation bas pour trouver le menu des messages.
3. Appuyez sur la touche gauche (OK) pour entrer et descendez à la 2^{ème} ligne « Boîte de réception ».
4. vous pouvez alors faire défiler les SMS que vous avez reçus et appuyer sur la touche gauche (OK) pour les ouvrir.

Répondre à un SMS

1. Suivez les étapes précédentes pour accéder au SMS auquel vous souhaitez répondre.
2. Une fois le SMS ouvert, appuyez sur la touche gauche (Options) et choisissez la 1^{ère} option « Répondre ».
3. Tapez votre message avec le clavier.
4. Appuyez sur la touche gauche (Options), appuyez de nouveau sur la première ligne « Envoyer à ».
5. Appuyez sur la touche gauche (Options), appuyez de nouveau sur la première ligne « Envoyer ».

Paramètres de messages

Messages SMS

| | |
|-------------------------------------|--|
| Configuration de profil | Sélectionne un profil. |
| Serveur de messagerie vocale | Sélectionne un serveur de messagerie vocale. |
| Paramètres de base | Sélectionne d'activer/de désactiver le rapport d'expédition, la voie de réponse, et l'enregistrement des messages envoyés. |
| État de la mémoire | Affiche l'état de la mémoire (le téléphone et la carte) |

| | |
|-------------------------|---|
| Emplacement préféré | Sélectionne entre SIM et téléphone. |
| Paramètres porteur | Sélectionne entre Préférer GPRS, préférer GSM et GSM seulement |
| <i>Messages MMS</i> | |
| Profils | Sélectionne le profil, Active ou modifie le profil (nom du profil, adresse MMSC, données du compte, connexion, identifiant et mot de passe) |
| Paramètres de base | Composer (temps de défilement, modes de création, redimensionnement de l'image, signature automatique, signature) |
| Envoyer | Période de validité, rapport de livraison, lire le rapport, priorité, temps de livraison, envoyer et sauvegarder |
| Récupération | Réseau domestique, itinérance, filtres, lire le rapport, rapport de livraison |
| Emplacement de stockage | Stockage préféré (téléphone, carte mémoire) |
| État de la mémoire | Téléphone, carte mémoire |

Fonction SOS

Lancer le processus d'urgence

Pour passer un appel d'urgence, maintenez appuyée la touche Appel d'urgence ou appuyez dessus deux fois en une seconde. Le téléphone enverra alors le SMS d'urgence aux numéros dans la Liste des numéros de la fonction Urgence. Le téléphone commencera alors à appeler les numéros de la liste des numéros. Si l'appel ne reçoit pas de réponse sous 30 secondes, le téléphone appellera le numéro suivant et ainsi de suite.

Le processus se répétera trois fois aussi longtemps que personne ne répondra.

1. Ouvrez le menu avec la touche gauche (**Menu**)
2. Descendez jusqu'à « **Paramètres** » et ouvrez en appuyant sur **Ok**.
3. Descendez jusqu'à la 4^e ligne « **Paramètres d'urgence** »

Activer/désactiver la fonction

1. Une fois dans le menu « **Réglages d'urgence** », appuyez sur la touche gauche (**Ok**) sur la première ligne « **Active** »
2. Choisissez **Allumé** ou **Éteint** et validez avec **Ok**

Régler les fonctions

Liste des numéros

1. Entrez dans l'option « **Liste de numéros** » en appuyant sur **Ok**
2. Vous pouvez présélectionner jusqu'à 5 numéros en appuyant sur **Options** sur la ligne que vous souhaitez changer.
3. Vous pouvez choisir le numéro depuis le Répertoire :
 - a. Descendez jusqu'à l'entrée que vous souhaitez ajouter comme numéro d'urgence.
 - b. Appuyez sur la touche gauche (**Ok**) pour le sauvegarder
4. Ou en choisissant Saisie manuelle :
 - a. Saisissez un nom sur la 1^e ligne
 - b. Saisissez le numéro sur la 2^e ligne
 - c. Sauvegardez avec **Ok**

Envoyer un SMS

Lorsque vous êtes dans le menu, activez la fonction dans la première option « **Paramètres** »

Pour modifier le SMS d'urgence :

1. Ouvrez « **Messages** » en appuyant sur **Ok**
2. Appuyez sur **Éditer**
3. Tapez votre message d'urgence avec le clavier, par exemple : « J'ai un problème, viens rapidement ! »
4. *Appuyez sur **Ok** pour sauvegarder votre message.*

Historique des appels

Vous pouvez accéder à tous les appels dans ce menu, de la manière suivante :

Appels manqués Affiche la liste des appels manqués

Numéros composés Affiche la liste des numéros composés



Appels reçus Affiche la liste des appels reçus

Durée des appels Affiche les durées de conversation individuelles pour les appels manqués, composés et reçu et réinitialise toutes les durées.

Effacer l'historique des appels

Appareil photo

Vous pouvez saisir des images ou des vidéos avec votre téléphone portable.

1. Appuyez sur la touche gauche (**Menu**) pour entrer dans le menu.
2. Utilisez la touche navigation bas pour trouver le menu Appareil photo.
1. Appuyez sur la touche gauche (**Ok**) pour entrer dans le menu Appareil photo. Vous êtes prêt à prendre une image. L'écran affiche l'image et en bas vous voyez trois icônes. Appuyez sur l'icône d'appareil photo  (**au milieu**) pour capturer l'image. Dans le menu Appareil photo, vous avez les options suivantes :
 - Mode vidéo : Appuyez sur l'icône d'appareil photo  pour commencer l'enregistrement.
 - Photos : Affiche toutes les images stockées sur le téléphone.
 - Réglages appareil photo : Personnalisez plusieurs paramètres pour l'appareil photo, vos options sont « Son d'obturateur », « EV », « Contraste », « Anti-scintillement », « Retardateur », « Prise cont. », « Réglages photos », « Balance des blancs », « Luminosité », « Réglages d'effet », « Stockage » et « restaurer défauts »
 - Réglages caméra vidéo : Comme décrit précédemment pour les réglages d'appareil photo pour les images fixe, vous pouvez personnaliser ici plusieurs paramètres pour la caméra vidéo. Vos options sont « EV », « Mode Nuit », « Anti-scintillement », « Réglages vidéo », « Qualité vidéo », « Limite de taille du fichier », « Limite de durée d'enregistrement », « Enregistrer audio », « Balance des blancs », « Réglages d'effet », « Stockage » et « Restaurer défauts ».

Radio FM

Avant d'écouter la radio FM, assurez-vous d'avoir inséré les écouteurs car ils servent d'antenne FM en même temps.

1. Appuyez sur la touche gauche (Menu) pour entrer dans le menu.
2. Utilisez la touche navigation bas pour trouver le menu de Radio FM.
3. Appuyez sur la touche gauche (Ok) de nouveau pour entrer dans le menu Radio FM.

Pour utiliser la radio, vous devez brancher les écouteurs d'abord. Si vous n'avez pas encore branché les écouteurs, le téléphone vous le rappellera.

Sur l'écran principal de la radio, vous pouvez :

- Utiliser les touches haut et bas pour changer la fréquence.
- Utiliser les touches numériques pour lancer une station présélectionnée.
- Utiliser le raccourci appareil photo pour lire/mettre en pause la radio.

Dans les options :

- Dans le menu de « Liste des stations », vous pouvez enregistrer jusqu'à 30 fréquences (les 9 premières peuvent être déclenchées à l'aide du clavier).
- « Saisie Manuelle » vous permet de vous rendre directement sur une station en entrant la fréquence.
- Avec la « Recherche auto », vous pouvez rechercher automatiquement toutes les stations disponibles et les trouver dans la « Liste des stations ».
- Dans les « Paramètres », réglez le mode « Lire en fond », « Haut-parleur », le « Format d'enregistrement », la « Qualité audio », et le « Stockage d'enregistrement ».
- Utilisez l'option « Enregistrer » pour enregistrer ce que vous écoutez.
- « Éditer » vous permet de continuer un enregistrement déjà commencé.
- « Liste des fichiers » contient tous vos enregistrements.

Multimédia

Votre téléphone est équipé d'un lecteur multimédia pour la lecture de fichiers audio et vidéo.

1. Appuyez sur la touche gauche (**Menu**) pour entrer dans le menu.
2. Utilisez la touche navigation bas pour trouver le menu Multimédia.
3. Appuyez sur la touche gauche (**Ok**) pour entrer dans le menu des messages.
4. Appuyez sur la touche gauche (**Ok**) pour sélectionner le lecteur audio. Le menu de lecture audio s'affiche.
5. Appuyez sur la touche gauche (**Liste**) de nouveau pour afficher tous les fichiers.
6. Appuyez sur la touche gauche (**Options**) de nouveau pour entrer dans le menu Options. Vous pouvez alors régler les options pour votre lecteur audio de la manière suivante :
 - Avec « **Rafraîchir la liste** », vous rafraichissez la liste de lecture après avoir ajouté des nouvelles musiques.
 - Dans « **Paramètres** » vous réglez « **Liste de lecture** », « **Gen. De liste auto** », « **Répéter** », « **Aléatoire** », « **Lire en fond** », et les « **Réglages Bluetooth** ».
7. Les réglages pour le lecteur vidéo sont identiques.

Alarme

Un total de 5 alarmes configurables est disponible sur votre téléphone.

1. Appuyez sur la touche gauche (**Menu**) pour entrer dans le menu.
2. Utilisez la touche navigation bas pour trouver le menu Alarme.
3. Appuyez sur la touche gauche (**OK**) pour entrer dans le menu Alarme. 5 alarmes configurables s'affichent. Utilisez les touches de navigation haut/bas pour sélectionner une alarme et appuyez sur la touche gauche (**Éditer**) pour sélectionner. Le menu de Réglages d'alarme s'affiche.
 - Dans le menu de réglage d'alarme, vous pouvez sélectionner et régler la « Durée », « Régler la fréquence », « Régler sonnerie » et « Régler le type d'alerte ».

Calculatrice

Votre téléphone est équipé d'une calculatrice basique pour les additions, les soustractions, les multiplications et les divisions.

1. Appuyez sur la touche gauche (Menu) pour entrer dans le menu.
2. Utilisez la touche navigation bas pour trouver le menu Calculatrice.
3. Appuyez sur la touche gauche (Ok) pour entrer dans le menu Calculatrice.
4. Appuyez sur les touches numériques pour entrer la première valeur et sélectionner les opérations + - × ÷

Paramètres

Le menu de **Paramètres** sert pour la personnalisation du téléphone. Ces paramètres peuvent être changés dans de nombreux sous-menus. Pour naviguer dans les sous-menus, appuyez sur la touche gauche pour accéder au menu.

Utilisez la touche navigation bas pour trouver le menu Paramètres. Appuyez sur la touche gauche (Ok) pour entrer dans le menu Paramètres. Il contient les Profils utilisateurs, la Configuration du téléphone, les Paramètres d'appel, les Paramètres d'urgence, la Fonction blocage, les Paramètres de sécurité, la Connectivité et la restauration des paramètres d'usine.

Profils utilisateurs

Vous pouvez soit activer soit personnaliser plusieurs profils utilisateurs en entrant dans ce menu : Général, Réunion, Extérieur, Intérieur, Écouteurs, Bluetooth et Silencieux.

Dans le mode **Silencieux**, le téléphone ne sonne pas, mais vibre à la place. Vous pouvez l'activer depuis l'écran principal en maintenant la touche # appuyée.

Les Paramètres des Profils :

- Paramétrage sonnerie, (Appel entrant, Allumer, Eteindre, Capot ouvert, Capot fermé, Message, Clavier numérique)
- Volume (Sonnerie, Son du clavier)
- Type d'alerte (sonnerie, vibreur seul, vibrer et sonner, vibreur puis sonnerie)
- Type de sonnerie (Simple, Répéter, Montant)
- Son supplémentaire (Avertissement, Erreur, En attente, Connexion)
- Mode de réponse (Clapet actif, Toutes touches)

Paramètres téléphone

Date et heure Régler l'heure, la date, le format de l'heure (12,24) et de la date

Planification de l'énergie On/Off

Cette fonction permet de programmer l'allumage/l'extinction de votre produit

Etat (Activé, Désactivé)

Sujet (Allumer, Éteint)

Régler l'heure

Langue Automatique, English, Français, Español, Deutsch

Affichage Fond d'écran (Système : Image 1, 2 ou 3, défini par l'utilisateur)

Afficher la date et l'heure (Allumé, Éteint)

Mode Avion *Ces paramètres permettent de se déconnecter des communications de réseau alors que votre téléphone reste allumé*

Mode Normal/Avion

Demander lorsque allumé (Oui, Non)

Taille de la police Thème par défaut, Petit, Grand

Rétroéclairage Luminosité (1-5)

Durée (sec) (1-60)

Paramètres des appels

ID de l'appelant Ajuster selon le réseau, Masquer l'ID, Envoyer l'ID.

Appel en attente Activer, désactiver, Statut.

Renvoi d'appel

- *Tous les appels vocaux* : Transfert tous vos appels entrants sur le numéro que vous définissez
- *Si injoignable* : Lorsque le réseau ne peut pas vous trouver (hors de service/pas de service/éteint), transfert les appels entrants sur le numéro que vous définissez
- *Si pas de réponse* : Lorsque votre téléphone ne répond pas aux appels un certain nombre de fois, l'appel sera transféré vers le numéro que vous définissez
- *Si occupé* : Lorsque vous êtes en appel, les appels entrants sont transférés vers le numéro que vous définissez
- *Tous les appels de données* : Transfert tous les appels sur le numéro de carte GSM que vous définissez
- *Annuler tous les renvois* : Annule tous les renvois d'appel.

Appel restreint

- *Appels sortants* : Bloque les appels sortants pour tous les appels, appels internationaux ou exception pour les appels de la Maison
- *Appels entrants* : Bloque tous les appels ou lorsque vous êtes en itinérance,
- *Annuler tout* : Annule tous les blocages d'appels (entrer le mot de passe)
- Changer le mot de passe de restriction.

Réglages avancés

- *Liste noire* : Mode : Allumé/Éteint, Numéro en liste noire
- *Rappel automatique* : Allumé/ Éteint:
- *Affichage de la durée d'appel* : Allumé/ Éteint:
- *Rappel du temps d'appel* : Éteint, Simple, périodique
- *Fin rapide automatique* : Régler : Allumé / Éteint, Durée

Paramètres d'urgence

Veuillez consulter la section correspondante

Fonction de blocage

Cette fonction vous permet de bloquer certaines des fonctions du téléphone si vous ne souhaitez pas les voir apparaître dans le Menu. Vous pouvez bloquer / débloquer les fonctions suivantes : Appareil photo, lecteur audio, radio FM, Jeux et loisirs, liste des choses à faire, calculatrice et services.

Configuration réseau

- Sélection de réseau** Sélectionne un réseau avec une nouvelle recherche, automatique ou manuelle
- Réseaux préférés** Saisissez vos réseaux préférés.
- Connexion GPRS** Sélectionnez entre Toujours et Lorsque nécessaire.

Configuration de sécurité

Verrouillage SIM Allumé, Éteint (entrer le mot de passe)

Verrouillage tél. Allumé, Éteint (entrer le mot de passe)

Modifier le mot de passe

PIN (Ancien code PIN, Nouveau PIN, Entrez-le à nouveau)

PIN2 (Ancien code PIN, Nouveau PIN, Entrez-le à nouveau)

Verrouillage téléphone (Ancien mot de passe, Nouveau mot de passe, Entrez-le à nouveau)

Appel restreint *Appels sortants (tous les appels : Activer, désactiver, Statut, appels internationaux : Activer, désactiver, Statut, appels internationaux exceptés a la maison : Activer, désactiver, Statut)*

Appels entrants (tous les appels : Activer, désactiver, Statut, lorsque en itinérance : Activer, désactiver, Statut)

Annuler tout

Changer le mot de passe de restriction

Composition fixe Mode (Allumé, Éteint) (entrer PIN 2)

Liste fixe de composition

Connectivité

| | |
|-------------------------------------|--|
| Alimentation | Activer/désactiver le Bluetooth |
| Visibilité | Choisi lorsque vous souhaitez que d'autres appareils soient capables de détecter votre téléphone lorsque le Bluetooth est activé |
| Mon appareil | Affiche l'appareil Bluetooth lié à votre téléphone |
| Recherche appareil audio | Vous permet de rechercher et de coupler avec un appareil audio Bluetooth™ |
| Changer le nom de l'appareil | Le nom par défaut est TM200 |
| Avancé | Chemin audio : Sélectionne entre laisser dans le téléphone et transférer sur écouteurs BT, stockage : Sélectionne entre Téléphone, Carte mémoire, et toujours demander, permission de partage Sélectionne entre Contrôle total et Lecture seule, Adresse de l'appareil |

L'utilisation du Bluetooth augmente la consommation d'énergie.

La distance recommandée est de 10 mètres maximum entre les 2 appareils.

Réinitialisation des paramètres d'usine

Vous devez entrer le mot de passe pour restaurer les paramètres d'usine

Code de verrouillage du téléphone par défaut : 0000

Services

| | |
|---------------------------|--|
| Page d'accueil | Visite les pages d'accueil définies. |
| Marque-pages | Ajoute et modifie des marque-pages. |
| Pages récentes | Affiche l'historique des pages visitées. |
| Entrez l'adresse | Entrez l'adresse pour accéder au site, cliquez sur Option compléter pour accéder aux pages internet. |
| Boite de réception | Boite de réception de services réseau |
| Paramètres | Défini les paramètres réseau : Profils, Options de navigateur (temps épuisé, afficher les images, Caches, Cookies), paramètres de messages de service (autoriser la pression, activer le chargement de service, activer la liste blanche, liste blanche), dégager le cache et dégager les cookies. |

Sécurité et garantie

Cette section comprend des informations importantes pour une utilisation sûre et sans danger. Veuillez lire ces informations avant d'utiliser votre téléphone.

Précautions lors de la conduite

- Soyez attentif à la sécurité sur la route. Vérifiez les lois et règlements concernant l'utilisation de votre téléphone dans la zone où vous conduisez. Respectez-les toujours.
- Utilisez la fonction mains-libres du téléphone, si disponible.
- Quittez la route et garez-vous avant de passer ou de répondre à un appel si les conditions l'exigent.

Appareils et dispositifs médicaux nécessitent des précautions

- Lorsque vous utilisez votre téléphone près de pacemakers, veuillez garder le téléphone à plus de 20 centimètres du pacemaker lorsque le téléphone est allumé. Ne portez pas le téléphone dans votre poche de poitrine. Utilisez l'oreille opposée au pacemaker pour minimiser le potentiel d'interférences, veuillez éteindre votre téléphone mobile si nécessaire.
- Si vous utilisez d'autres dispositifs médicaux personnels, veuillez consulter le fabricant de votre dispositif pour déterminer s'il est adéquatement protégé de l'énergie des fréquences radio.
- Dans ces services avec exigences particulières, tels que les hôpitaux ou services de soins de santé, veuillez faire attention aux restrictions sur l'utilisation des téléphones portables. Éteignez votre téléphone si nécessaire.

Téléphone portable

- Utilisez les accessoires originaux ou des accessoires approuvés par le fabricant du téléphone. L'utilisation de tout accessoire non autorisé pourrait influencer la performance de votre téléphone, l'endommager ou même constituer un danger physique et enfreindre les lois locales correspondantes concernant les terminaux téléphoniques.
- Éteignez votre téléphone avant de le nettoyer. Utilisez un linge humide ou antistatique pour nettoyer le téléphone. N'utilisez pas un linge sec ou un tissu conducteur. N'utilisez pas de nettoyants chimiques ou abrasifs qui pourraient endommager le téléphone portable.
- Vu que votre téléphone portable peut produire un champ électromagnétique, ne le placez pas près d'éléments électromagnétiques comme des disques durs d'ordinateur.

- L'utilisation de téléphone près d'appareils électrique comme les téléviseurs, téléphone, radios et PC peut provoquer des interférences.
- N'exposez pas votre téléphone portable à la lumière directe du soleil et ne le rangez pas dans des endroits très chauds. Une température élevée peut réduire la vie des appareils électroniques.
- Gardez votre téléphone sec, tous les liquides pourraient endommager votre téléphone.
- Ne faites pas chuter, ne cognez pas ou ne traitez pas le téléphone brusquement. Une manipulation brutale pourrait rompre les cartes de circuits internes.
- Ne connectez pas le téléphone avec des améliorations incompatibles.
- N'essayez pas de démonter le téléphone ou la batterie.
- Ne rangez pas le téléphone à proximité d'articles inflammables ou explosifs.
- Ne chargez pas le téléphone portable sans sa batterie.

Précautions pour les atmosphères potentiellement explosives

- Éteignez votre téléphone avant d'entrer dans une zone avec une atmosphère potentiellement explosive, comme des aires de remplissage d'essence, de transfert de carburant ou de produits chimiques ou des installations de stockage.
- N'enlevez pas, n'installez pas ou ne chargez pas les batteries dans ces endroits. Une étincelle dans une atmosphère potentiellement explosive peut provoquer une explosion ou un incendie résultant sur des blessures physiques ou la mort.
- Pour éviter les interférences possibles avec les opérations d'explosion, éteignez votre téléphone lorsque vous êtes à proximité de pads explosifs électriques, dans une zone d'explosion ou dans une zone avec des indications « éteignez vos appareils électroniques ». Respectez toutes les signalisations et instructions.

Précautions pour les appareils électroniques

Certains appareils électroniques sont susceptibles aux interférences électromagnétiques émises par les téléphones portables s'ils sont inadéquatement protégés, comme les systèmes électroniques des véhicules ; veuillez consulter les fabricants des appareils avant d'utiliser le téléphone si nécessaire.

Sécurité et utilisation générale dans les véhicules

- Les airbags de sécurité, freins, systèmes de contrôle de vitesse et système d'éjection d'huile ne doivent pas être influencés par la transmission sans-fil. Si vous rencontrez l'un des problèmes ci-dessus, contactez votre fournisseur automobile. Ne placez pas votre téléphone dans une zone sur un airbag ou dans la zone de déploiement d'un airbag. Les airbags se gonflent avec une grande force. Si un téléphone est placé dans la zone de

déploiement d'un airbag, et que l'airbag se gonfle, le téléphone risque d'être propulsé avec une grande force et de causer des blessures aux occupants du véhicule.

- Veuillez éteindre votre téléphone portable dans les stations essence.

Sécurité dans les avions

- Éteignez votre téléphone portable avant le décollage de l'avion. Afin de protéger le système de communication de l'avion contre les interférences, il est interdit d'utiliser le téléphone portable durant le vol. Les codes de sécurité exigent que vous obteniez la permission d'un membre de l'équipage pour utiliser votre téléphone alors que l'avion est au sol.

- Si le téléphone portable a une fonction d'allumage automatique, veuillez vérifier le réglage de l'alarme pour vous assurer que votre téléphone ne s'allumera pas automatiquement durant le vol.

Utilisation de la batterie

- Ne court-circuitez pas la batterie, car cela pourrait causer la surchauffe ou la prise de feu de l'unité.

- Ne rangez pas la batterie dans des endroits trop chaud et ne la jetez pas au feu. Autrement, elle pourrait exploser.

- Ne démontez pas ou ne réajustez pas la batterie. Cela pourrait causer une fuite de liquide, la surchauffe, une explosion et une prise de feu de la batterie.

- Rangez la batterie dans un lieu frais et sec si vous ne l'utilisez pas pendant une longue période.

- La batterie peut être rechargée des centaines de fois, mais elle finira par s'user. Lorsque le temps d'utilisation (durée de parole et durée de veille) est manifestement plus court que normal, il est temps de remplacer avec une nouvelle batterie.

- Arrêtez d'utiliser le chargeur et la batterie lorsqu'ils sont endommagés ou présentent des signes d'obsolescence.

- Renvoyez les batteries usagées au fournisseur ou éliminez-les conformément aux lois sur l'environnement. Ne les jetez pas avec les poubelles pour déchets domestiques.

- Utilisez les batteries originales ou des batteries approuvées par le fabricant du téléphone. L'utilisation d'une batterie non autorisée pourraient influencer la performance votre téléphone ou constituer un risque d'explosion, etc.

Avertissement : Si la batterie est endommagée, ne la rechargez pas. Si la fuite entre en contact avec les yeux ou la peau, nettoyez vigoureusement avec de l'eau propre et consultez un médecin.

Limitation de responsabilité

Le fabricant ne sera pas tenu responsable pour toute perte de profit pour tout dégât indirect, spécial, accidentel ou conséquence résultant de ou survenant du fait de ou en connexion avec l'utilisation de ce produit. Et cela indépendamment du fait que le fabricant ait été informé, connaisse ou soit censé connaître la possibilité de tels dégâts. L'utilisateur doit se référer au bon de garantie fourni pour la garantie complète et les informations de réparation.

Garantie

La garantie ne couvre pas les dégâts causés si vous (ou toute personne non autorisée) avez essayé de réparer le téléphone.

Si le téléphone émet de la fumée, du bruit ou une odeur inhabituelle, éteignez-le immédiatement. Contactez votre magasin.

La garantie concerne le téléphone et les accessoires. Les éléments suivants sont considérés comme accessoires :

Batteries rechargeables

Câble USB, Socle de recharge

Ces accessoires peuvent être commandés auprès de notre service technique :

Par courrier électronique : assistance@sopeg.com

Durée de la garantie

Ce produit est couvert par une garantie d'une durée de 24 mois (batterie – 6 mois). La période de garantie commence le jour où le produit a été acheté.

Vous devrez prouver la validité de la garantie avec la facture originale ou le ticket ou tout document sur lequel la date d'achat apparaît.

Couverture

Un produit défectueux devra être retourné au distributeur avec tous les accessoires, le manuel d'instruction et l'emballage, ainsi qu'une note pour expliquer le défaut.

La date d'acquisition du produit définit le jour où la période de garantie commence.

La période de garantie n'est pas rallongée en cas de réparation ou d'échange par notre service après-vente.

Exclusions

Les dégâts ou défauts provoqués par une utilisation inappropriée du produit et l'utilisation d'autres accessoires que ceux fournis avec le produit ou recommandés par la fabricant et dans ce manuel d'instruction ne sont pas couverts par la garantie.

La garantie ne couvre pas les dégâts causés par la foudre, l'eau, ou le feu ou tout autre dégât survenu lors du transport.

La garantie s'annulera si le numéro de série de ce produit a été enlevé, modifié, effacé ou est illisible.

La garantie sera également annulée si ce produit a été réparé, modifié ou influencé par une partie tierce et une personne, service ou entreprise non autorisé.

Informations sur le SAV

SOPEG – SERVICE TECHNIQUE

723 Rue de Bois Breteau, 16170 ROUILLAC, France

e-mail : assistance@sopeg.com

0892 70 50 44

Service AUDIOTEL® 0,337 € TTC/min

Informations du fabricant

SOPEG SAS

Parc Burospace 2,

Route de Gisy, BP24 91571 BIEVRES, France

e-mail : info@sopeg.com

Tél. : +33 1 60 13 0888

Contenu de l'emballage

Téléphone portable TM200

Écouteurs

Batterie Li-Ion rechargeable

Chargeur, Socle de recharge

Manuel d'utilisation

Données techniques et Certifications

Spécifications

Bi-bande 900 MHz – 1800 MHz

Débit d'absorption spécifique (DAS)

Cet appareil est conforme aux normes de sécurité internationales concernant l'exposition aux fréquences radioélectriques. La valeur enregistrée pour le TELEFUNKEN TM 200 est de 0.216 W/kg (mesurées sur un tissu de 10 g). La limite maximale selon l'OMS est de 2 W/kg (mesurée sur un tissu de 10 g).

Déclaration de conformité

Par la présente, SOPEG déclare que l'appareil TELEFUNKEN TM 200 est conforme aux exigences essentielles et aux autres dispositions pertinentes de la directive 1999/5/CE. La déclaration de conformité peut être requise par courrier à l'adresse suivante :

SOPEG – SUPPORT TECHNIQUE

723 Rue de Bois Breteau

16170 ROUILLAC



0678

TELEFUNKEN TM 200 Cosi

Universal mobile phone

ENGLISH

Description

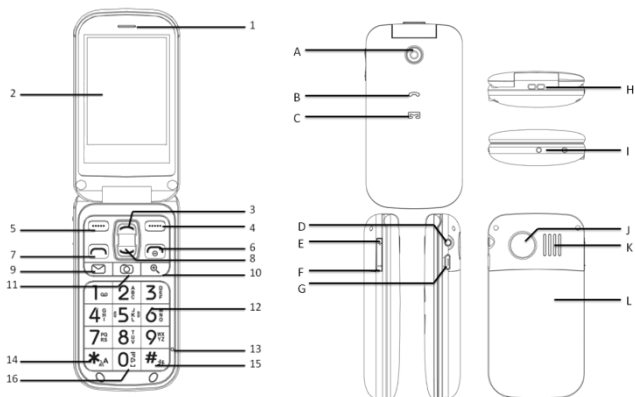

1. Receiver
2. LCD display
3. Navigation up
4. Right softkey
5. Left softkey
6. End call/reject call/power on/off
7. Pick up key
8. Navigation down
9. Message shortcut
10. Magnifier
11. Camera
12. Keypad
13. Microphone
14. Input method
15. Activate/Desactivate silent mode
16. Activate/Desactivate handsfree mode

- A. Camera lens
- B. Call light signal
- C. Message light signal
- D. Earphones jack
- E. Volume up
- F. Volume down
- G. Charging
- H. Strap hole
- I. Charge connector (cradle)
- J. SOS – emergency call button
- K. Loudspeaker
- L. Battery compartment

Summary

| | |
|----------------------------|----|
| Description | 29 |
| Installation..... | 31 |
| Basic Features..... | 32 |
| Phonebook..... | 36 |
| Message..... | 37 |
| SOS function | 39 |
| Call History | 40 |
| Camera..... | 40 |
| FM Radio..... | 41 |
| Multimedia..... | 42 |
| Alarm | 42 |
| Calculator | 43 |
| Settings..... | 43 |
| Services..... | 46 |
| Security and Warranty..... | 47 |
| Certifications..... | 51 |

Installation

Installing SIM card and battery

The SIM slot is behind the battery.

Slide down and remove the battery cover without touching the emergency call button.

Remove the battery.

Insert the SIM card into the slot and close the cover.

See following illustration. Be careful when inserting the SIM card.

Replace the battery with the battery contacts touching the contacts in the phone.

Replace the battery cover.

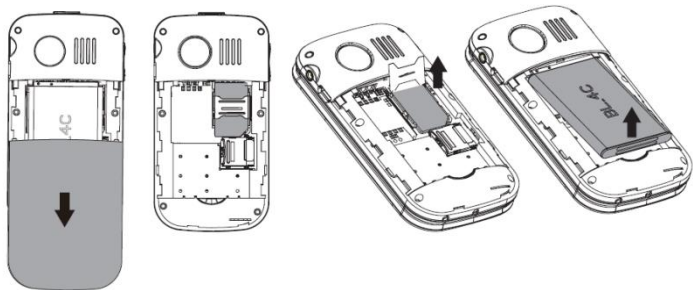

Charger

Connect the charger to mains or USB power, then connect the mini USB plug to the mini USB port on the right side of the phone or on the back on the cradle.

The charging symbol on the phone flashes when charging correctly and the phone is switched off.

In standby mode the battery symbol in the top right corner of the display is animated.

Charging stops automatically when the battery is fully charged. Unplug the charger.

Battery symbols



The battery is nearly empty and must be charged.



The battery is fully charged.

Battery type

Lithium ion battery

Standby time

100-150 hrs

Call time

3.5 hrs

Attention:

After three charging cycles the battery will have its full capacity

Charge the battery in temperatures from 0°C to +40°C.

Over a longer period of time the battery will lose capacity.

Overcharging the battery will result in earlier loss of function.

Basic Features

Switching the phone ON

Press and hold the red end call button  for 3 seconds to switch the phone on or off.

If no SIM card is inserted or if the SIM card is damaged the display shows "Insert SIM".

Attention

Contact your service provider if no PIN/PUK number was provided with the SIM card.

Remaining times for PIN input tries: Press # to display the remaining tries; "SIM locked" is displayed if no more input is possible. In this case unlock the SIM card by entering the PUK number:

Enter and confirm the PUK number.

Input and confirm new PIN number.

Changing language and date

The SIM card determines the default language. See *Settings* information for changing language, time and date.

Making a call

Enter the desired number in standby mode (use the right softkey to delete the last input; press and hold to delete entire number) and press the green dial button  to make a call. Options (press the left softkey):

After the call is connected you have the following options:

| | |
|-------------------------|---|
| Hold single call | Hold the current call while making a second call. |
| End single call | End the current call |
| End all calls | End all current calls |
| New call | Make a new call |
| Phonebook | Display the phonebook |
| Messages | Edit a message |
| Call history | Display call history |
| Sound Recorder | Record the current call |
| Mute | Turn microphone on and off |
| DTMF | Activate/deactivate dual-tone multi-frequency |

Press the right softkey during a call to activate hands-free mode.

Answering/rejecting a call

Answering a call

Press the green dial button  to answer a call.
Press the left softkey (Options).

Ending a call

Press the right softkey (mute the ring tone), press right softkey again (reject a call).
Press the red end call button  to end the call directly.

Volume control



















Call Volume

During a call press one of the volume buttons on the left side of the phone, press + to increase the volume or press - to decrease the volume.

















Key tone volume

In standby mode press one of the volume buttons on the left side of the phone, press + to increase the volume or press - to decrease the key tone volume.

Status symbols

| | | | |
|--|-------------------------|---|--|
|  | Network signal strength |  | Network signal strength insufficient, no network |
|  | Ring only |  | Unread SMS |
|  | Ring + vibration |  | Unread MMS |
|  | Vibration only |  | Alarm active |
|  | Silent |  | Battery level |
|  | Roaming |  | Headset connected |
|  | Missed call |  | Voicemail received |
|  | Music playback |  | Bluetooth activated |
|  | Sending message... |  | Message failed |

Display symbols

| | | | |
|--|-------------------------|---|-----------------------|
|  | Insert SIM |  | Deleted |
|  | Error |  | Call on hold |
|  | Warning |  | Call ended |
|  | Query |  | Incoming call |
|  | Information |  | Private incoming call |
|  | Confirmation |  | Conference call |
|  | Message received |  | Outgoing call |
|  | Message sent |  | Alarm |
|  | Processing, please wait | | |

Phonebook

In the phonebook you can store your contacts and their phone numbers. The contacts can be stored on SIM card, in the phone or on both. Your phone accepts up to 300 contacts.

You can set the speed dial status and the number; you have 9 presets available.

To enter the Phonebook

Press the right softkey which is used as a shortcut to the Phonebook.

Or

Press the left softkey to enter the menu and press it a second time to enter the Phonebook.

Add a new entry

When in the phonebook, you can add a new entry following these steps:

1. Press the left softkey to enter the '**Option**' menu.
2. Scroll to the 4th : '**Add a new entry**' and press the left softkey (**Ok**).
3. Choose the storage (either Sim or phone) and press the left softkey (**Ok**)
4. Choose the 1st line ('**Name**') with the left softkey.
5. Type the name of your contact using the keypad and press the left softkey two times to validate.
6. Then scroll to the 2nd line named '**Mobile Number**' and choose **Edit** by pressing the left softkey.
7. Enter your contact number and press the softkey two times to validate.
8. Once the number and the name are registered, you can add the entry into the phonebook by pressing the right softkey (**Done**).
9. The phone asks you if you want to save the entry, press the left softkey for **Yes**.
10. Back in the phonebook, you will find the new entry by scrolling through the contacts.

Options

Once in the phonebook, you can enter the '**Option**' menu by pressing the left Softkey

View Press **Ok** to display the contact number and its name.

Call Press **Ok** to call the contact.

Send message

Press Ok to start typing a SMS to the contact you chose (see the dedicated paragraph in this manual).

Add New Entry

See the dedicated section in this manual.

Edit

Press Ok to modify the selected entry.

Delete

Press Ok to suppress the selected entry.

Copy

Press Ok to make a copy of the contact in another storage.

Move

Press Ok to move the contact into another storage.

Phonebook settings

| | |
|----------------------------|--|
| <i>Preferred Storage</i> | Preset your preferred storage (Phone or SIM) |
| <i>Speed dial</i> | Set the speed dial |
| <i>Extra numbers</i> | Register your number and SOS numbers |
| <i>Memory status</i> | Memory status of the phone and the SIM card |
| <i>Copy contacts</i> | Copy all your contacts in another storage |
| <i>Move contacts</i> | Move all your contacts in another storage |
| <i>Delete all contacts</i> | Delete all your contact |

Message

Write a message

1. Press the left softkey (**Menu**) to access the menu.
2. Use the navigation button down to find the Messages menu.
3. Press the left softkey (**Ok**) again to access the Messages menu.
4. Press the left softkey (**Option**) again to write a message. Enter your text with the keypad and press the left softkey (**Option**) to open the Option menu.
5. Press the left softkey (**Ok**) again to open '**Send to**'. Use the navigation buttons up/down to select '**Enter recipient**',
6. '**Add from contacts**' or '**Add from call log**'. Press the left softkey (**Select**) to select contact or number.
7. Press the left softkey (**Option**) again and use the navigation buttons up/down to select '**Send**' and press the left softkey (**Ok**).

Options in Message

| | |
|----------------------|--|
| Send to | Send a message to the desired number. |
| Input Method | Multitap ABC, Multitap abc, Multitap Abc, Smart ABC, Smart abc, Smart Abc, Multitap ES, Multitap es, Multitap Es, Multitap FR, Multitap fr, Multitap Fr, Multitap DE, Multitap de, Multitap De, Multitap PT, Multitap pt, Multitap Pt, Numeric, Insert Symbols |
| Switch to MMS | Messages can be switched to a multimedia format and sent to a desired number. |
| Advanced | Advanced options are available for editing text insert, text templates, attachments, contact number, contact name and bookmarks. |

Inbox

Read a message

1. Press the left softkey (Menu) to access the menu.
2. Use the navigation button down to find the Messages menu.
3. Press the left softkey (**Ok**) to enter and scroll to the 2nd line '**Inbox**'
4. Here you can scroll through all the SMS you received and press the left softkey (**Ok**) to open it.

Reply to a SMS

1. Follow the previous steps to access to the SMS you want to reply to.
2. Once the SMS opened, press the left softkey (**Option**) and choose the 1st option '**Reply**'.
3. Type in your message with the keypad.
4. Press the left softkey (**Option**), press it again on the first line '**Send to**'.
5. Press the left softkey (**Option**), press it again on the first line '**Send**'.

Message settings

SMS Messages

| | |
|--------------------------|--|
| Profile Setting | Select profile. |
| Voice Mail Server | Select voicemail server. |
| Common Setting | Select On/Off for Delivery Report, Reply Path and Save Sent Message. |
| Memory status | Display memory status for phone and card. |
| Preferred storage | Select between SIM and Phone. |
| Bearer Settings | Select between Prefer GPRS, Prefer GSM and GSM Only |

MMS Messages

| | |
|--------------------------|--|
| Profiles | Select profile, Activate or Edit (Profile name, MMSC address, Data account, Connection, User Name and Password). |
| Common settings | Compose (Slide Time, Creation Modes, Picture resizing, Auto Signature, Signature) |
| Sending | Validity Period, Delivery Report, Read Report, Priority, Delivery Time, Send and Save |
| Retrieval | Home Network, Roaming, Filters, Read Report, Delivery Report) |
| Preferred storage | Phone, Memory card) |
| Memory status | Phone, Memory card) |

SOS function

Launch the emergency process

To make an emergency call, press and hold the **Emergency call button** or press it twice in a second. The phone will then send the preset **Emergency SMS** to the numbers in the **Numbers list** of the **Emergency** function. The phone will then start to call the numbers from the **Numbers list**. If the call is not answered within 30 seconds, the phone will then call the next number and so on.

The process will repeat three times as long as nobody answers.

1. Open the menu with the left softkey (**Menu**)
2. Scroll to '**Settings**' and open it by pressing **Ok**.
3. Scroll to the 4th line '**Emergency Settings**'

Activate/Deactivate the function

1. Once in the '**Emergency Settings**' menu, press the left softkey (**Ok**) on the first line '**Active**'
2. Choose **On** or **Off** and validate with **Ok**

Set the function

Numbers list

1. Enter the '**Number list**' option by pressing **Ok**
2. You can preset up to 5 numbers by pressing **Option** on the line you want to change.

3. You can choose the number from the **Phonebook**:
 - a. Scroll to the entry you want to add as an emergency number.
 - b. Press the left softkey (**Ok**) to save it
4. Or by choosing **Manual Input**:
 - a. Enter a name on the 1st line
 - b. Enter the number on the 2nd line
 - c. Save it with **Ok**

Send SMS

When in the menu, activate the function into the 1st option '**Settings**'

To edit the emergency SMS:

1. Open '**Message**' by pressing **Ok**
2. Press **Edit**
3. Type in your emergency message using the keyboard for example: "*I have a problem, come quickly!*"
4. Press **Ok** to save your message.

Call History

You can access to all your calls in this Menu, with the following actions:

| | |
|------------------------|---|
| Missed calls | Displays missed calls list |
| Dialled calls | Displays dialled call list |
| Received calls | Displays received calls list |
| Delete call log | Delete all logs |
| Call time | Display individual conversation times for missed, dialled and received calls and reset all times. |

Camera

You can capture images or video with your mobile phone.

1. Press the left softkey (**Menu**) to access the menu.
2. Use the navigation button down to find the **Camera** menu.
2. Press the left softkey (**Ok**) again to access the **Camera** menu.
You are ready to take a picture. The screen shows the image and at the bottom you see three icons. Press the camera icon  (middle) to capture the image.

In the **Camera** menu you have the following options:

- **Switch to video recorder:** Press the camera icon  to start the recording.
- **To Image Viewer:** View all images stored on the phone.
- **Camera Settings:** Personalize several settings for the camera, your options are 'Shutter Sound', 'EV', 'Contrast', 'Anti-flicker', 'Delay Timer', 'Cont. Shot', 'Image Setting', 'White Balance', 'DSC Mode', 'Effect Setting', 'Storage' and 'Restore Default'.
- **CamCorder Settings:** Similar to the previously described camera settings for still images you can here personalize several settings for the video camera. Your options are 'EV', 'Night Mode', 'Banding', 'Video Settings', 'Video Quality', 'File Size Limit', 'Record Time Limit', 'Record Audio', 'White Balance', 'Effect Setting', 'Storage' and 'Restore Default'.

FM Radio

Before listening to FM radio make sure to insert the earphones, since they are used as FM antenna at the same time.

1. Press the left softkey (**Menu**) to access the menu.
2. Use the navigation button down to find the FM Radio menu.
3. Press the left softkey (**Ok**) again to access the FM Radio menu.

To use the radio, you need to plug the earphones first. If you did not yet connect your earphones the phone will remind you.

On the radio main screen you can:

- Use the up and down key to change the frequency.
- Use the numbers key to launch a preset station.
- Use the Camera shortcut to play/pause the radio.
-

In the options:

- In the '**Channel List**' menu you can register up to 30 frequencies (the 9 first can be launched using the keypad).
- '**Manual Input**' allows you to go directly to a channel by entering the frequency.
- Using '**Preset auto search**' you can search automatically every available channel and then find them in '**Channel list**'.

- In the 'Settings' set the 'Background Play' mode, 'LoudSpeaker', the 'Record Format', the 'Audio Quality', and the 'Record Storage'.
- Use the option 'Record' to record the radio station you are listening to.
- 'Append' allows you to continue a previous record.
- 'File List' contains all your records.

Multimedia

Your phone comes with a multimedia player to playback audio and video files.

1. Press the left softkey (**Menu**) to access the menu.
2. Use the navigation button down to find the Multimedia menu.
3. Press the left softkey (**Ok**) again to access the Multimedia menu.
4. Press the left softkey (**Ok**) again to select Audio Player. The audio playback menu is displayed.
5. Press the left softkey (**List**) again to show all files.
8. Press the left softkey (**Option**) again to enter the Option menu. Here you can set the options for your audio player as follows:
 - In 'Refresh List' you refresh your playlist after adding new music.
 - In 'Settings' you set the 'Pre. Play List', 'List Auto Gen', 'Repeat', 'Shuffle', 'Background Play' and the 'Bluetooth Settings'.
9. The settings for the video player are similar.

Alarm

A total of 5 alarm settings are available for your phone.

1. Press the left softkey (Menu) to access the menu.
2. Use the navigation button down to find the **Alarm** menu.
3. Press the left softkey (**Ok**) again to access the **Alarm** menu. 5 alarm settings are displayed. Use the navigation buttons up/down to select an alarm and press the left softkey (**Edit**) to select. The **Alarm Settings** menu is displayed.
 - In the Alarm Settings menu you can select and set the 'Time', 'Set Freq', 'Set Tone', and 'Set Alert Type'.

Calculator

Your phone comes with a basic calculator for addition, subtraction, multiplication and division.

1. Press the left softkey (Menu) to access the menu.
2. Use the navigation button down to find the Calculator menu.
3. Press the left softkey (Ok) again to access the Calculator menu.
4. Press the number buttons to enter the first value and select + - × ÷ operation.

Settings

The Settings menu is used to personalize the phone. These settings can be changed in a variety of submenus. To navigate to the submenu press the left softkey to access the menu.

Use the navigation button down to find the Settings menu. Press the left softkey (Ok) again to open the Settings menu. It consists of User Profiles, Phone Setup, Call Settings, Emergency Setting, Block Function, Security Setup, Connectivity and Restore Factory Settings.

User profiles

There are several user profiles you can either activate or customize by entering this menu: General, Meeting, Outdoor, Headset, Bluetooth and Silent. In Silent mode, the phone doesn't ring but vibrates instead. You can activate it from the main screen by holding the key #.

The Parameters of each profile:

- Tone Setup (Incoming Call; Power ON; Power Off; Cover Open; Cover Close; Message; Keypad)
- Volume (Ringtone; Key Tone)
- Alert Type (Ring; Vibration Only; Vibra and Ring; Vibra Then Ring)
- Ring Type (Single; Repeat; Ascending)
- Extra Tone (Warning; Error; Camp on; Connect)
- Answer Mode (Cover Answer; Any Key)

Phone Setup

Time and Date Set Time, Date, Time Format (12, 24) and Date Format

Schedule Power On/Off

This feature serves to Switch ON/OFF of your product.

Status (Disable; Enable)

Subject (Power On; Power Off)

Set Time

Language Automatic, English, French, Spanish, German

Idle Screen Display Wallpaper (System: Image 1, 2 or 3; Download)

Show Date and Time (On, Off)

Flight Mode

These settings serve to switch off network communications while your phone stays ON.

Normal Mode/Flight Mode

Query When Power On (Yes; No)

Font Size Theme Default, Small, Large

Backlight Setting Brightness (1-5)

Time (sec) (1-60)

Call Settings

Caller ID Set by network, Hide ID, Send ID.

Call Waiting Activate, Deactivate, Query status.

Call Divert

- Divert All Voice Calls: unconditionally transfer all your incoming calls to the number you set,
- Divert If Unreachable: when the network cannot find you (out of service/no service/off), forward incoming calls to the number you set,
- Divert If No Answer: when your phone is not answering calls at a certain time, it will forward your call to the number you set,
- Divert If Busy: when you are on a call forward your calls to the number you set,
- Divert All Data Calls: forwarding all calls to the GSM card number that you set,
- Cancel All Diverts: cancel all call forwarding.

Call Barring

- Outgoing Calls: bar outgoing calls for all, international calls or except to Home PLMN),

- Incoming Calls: bar all incoming calls or when in roaming,
- Cancel All: cancel all call barring (enter password),
- Change Barring Password.

Advance settings

- Black List: Mode: On/Off; Black List Number
- Auto Redial: On/Off
- Call Time Display: On/Off
- Call Time Reminder: Off, Single, Periodic
- Auto Quick End: Set: On/Off; Duration

Emergency Settings

Please refer to the corresponding section

Block functions

This function allows you to block some of the phones functions if you don't want them to appear in the **Menu**. You can block/unblock the following functions: Camera, Audio player, FM Radio, Fun & Games, To Do List, Calculator and Services.

Network Setup

- | | |
|---------------------------|--|
| Network selection | Select network with new search, automatic or manual. |
| Preferred Networks | Enter your preferred networks. |
| GPRS Connection | Select between Always and When Needed. |

Security Setup

- | | |
|------------------------|---|
| SIM Lock | On, Off (enter password) |
| Phone Lock | On, Off (enter password) |
| Change password | PIN (Enter Old PIN; New PIN; Enter Again) PIN2 (Enter Old PIN; New PIN; Enter Again) Phone Lock (Enter Old Password; New Password; Enter Again) |

Call Barring

- Outgoing Calls (All Calls: Activate, Deactivate, Query Status; International Calls: Activate, Deactivate, Query Status; International Calls Except To Home PLMN: Activate, Deactivate, Query Status)
- Incoming Calls (All Calls: Activate, Deactivate, Query Status; When Roaming: Activate, Deactivate, Query Status)
- Cancel All
- Change Barring Password

Fixed Dial Mode (On, Off) (enter PIN2)
Fixed Dial List

Connectivity

Power Activate/Deactivate the Bluetooth

Visibility Choose if you want other devices to be able to detect your phone when the Bluetooth is on

My Device Show the Bluetooth device linket to your phone

Inquiry Audio Device Allows you to search and pair with an audio Bluetooth device

Change device name - the default name is TM200

Advanced Audio Path: Select between Leave in Phone and Forward to BT Headset; Storage: Select between Phone, Memory card and Always ask; Sharing permission: Select between Full Control and Read Only; Device Address

Using the Bluetooth increase the energy consumption.

The recommended distance is up to 10 meters maximum (33 feet) between the 2 devices.

Restore Factory Settings

You have to enter the password to restore to factory settings.

Default PIN1 code: 1234

Default PIN2 code:

Default phone lock code: 0000

Services

Homepage Visit set homepages.

Bookmarks Add and edit bookmarks.

Recent Pages View history of visited pages.

Input address Input address to access the site, click Option → complete to access web pages.

Service inbox Network services mail inbox.

Settings Set network parameters: Profiles, Browser options (Timeout; Show images, Cache, Cookies), Service message settings (Enable push; Enable service loading; Enable white list; White list), Clear cache and clear cookies.

Security and Warranty

This section includes some important information on safe and efficient operation. Please read this information before using the phone.

Precaution while driving

- Please pay attention to the traffic safety. Check the laws and regulations on the use of your phone in the area where you drive. Always obey them.
- Use hands-free function of the phone, if available.
- Pull off the road and park before making or answering a call if conditions require.

Medical Devices and facilities use precautions

- When using your phone near pacemakers, please always keep the phone more than twenty centimeters from the pacemaker when the phone is switched on. Do not carry the phone in the breast pocket. Use the ear opposite the pacemaker to minimize the potential for interference, please switched off the mobile phone if necessary.
- If you use any other personal medical device, please consult the manufacturer of your device to determine if it is adequately shielded from RF energy.
- In those facilities with special demand, such as hospital or health care facilities, please pay attention to the restriction on the use of mobile phone. Switch off you phone if required.

Mobile phone

- Please use original accessories or accessories approved by the phone manufacturer. Using any unauthorized accessories may affect your mobile phone's performance, damage your phone or even cause danger to your body and violate related local regulations about telecom terminals.
- Turn off your phone before you clean it. Use a damp or anti-static cloth to clean the phone. Do not use dry cloth or conductive fabric. Do not use chemical or abrasive cleaners which may damage the mobile phone.
- As your mobile phone can produce electromagnetic field, do not place it near magnetic items such as computer disks.
- Using the phone near electrical appliances such as TV, telephone, radio and personal computer can cause interference.
- Do not expose your mobile phone to direct sunlight or store it in hot areas. High temperature can shorten the life of electronic devices.

- Keep your phone dry, any liquid may damage your phone.
- Do not drop, knock or harshly threat the phone. Rough handling can break internal circuit boards.
- Do not connect the phone with any incompatible enhancement.
- Do not attempt to disassemble the mobile phone or battery.
- Do not store the phone with flammable or explosive articles.
- Do not charge the mobile phone without battery.

Precautions for potentially explosive atmospheres

- Switch off your phone prior to entering any area with potentially explosive atmospheres, such as fueling areas, fuel or chemical transfer or storage facilities.
- Do not remove, install, or charge batteries in such areas. Spark in a potentially explosive atmosphere can cause an explosive or fire resulting in bodily injury or even death.
- To avoid possible interference with blasting operations; switch off your phone when you are near electrical blasting caps, in a blasting area, or in areas posted "turn off electronic devices." Obey all signs and instruction.

Precautions for Electronic devices

Some electronic devices are susceptible to electromagnetic interference sent by mobile phone if inadequately shielded, such as electronic system of vehicles; please consult the manufacturers of device before using the phone if necessary.

Safety and general use in vehicles

- Safety airbag, brake, speed control system and oil eject system shouldn't be affected by wireless transmission. If you do meet problems above, please contact your automobile provider. Do not place your phone in the area over an airbag or in the airbag deployment area. Airbags inflate with great force. If a phone is placed in the airbag deployment area and the airbag inflates, the phone may be propelled with great force and cause serious injury to occupants of vehicle.
- Please turn off your mobile phone at a refueling station.

Aircraft safety

- Please turn off your mobile phone before the airplane takes off. In order to protect airplane's communication system from interference, it is forbidden to use mobile phone in flight. Safety regulations require you to have permission from a crew member to use your phone while the plane is on the ground.

- If the mobile phone has the function of automatic timing power-on, please check your alarm setting to make sure that your phone will not be automatically turned on during flight.

Battery use

- Do not short-circuit the battery, as this can cause the unit to overheat or ignite.
- Do not store battery in hot areas or throw it into fire. Otherwise, it will cause explosion.
- Do not disassemble or refit the battery. Otherwise, it will cause liquid leakage, overheating, explosion and ignition of the battery.
- Please store the battery in a cool dry place if you don't use it for a long period.
- The battery can be recharged for hundreds of times, but it will eventually wear out. When the operating time (talk time and standby time) is noticeably shorter than normal, it is time to replace it with a new one.
- Please stop using the charger and battery when they are damaged or show evidence of aging.
- Return the worn-out battery to the provider or dispose of it in accordance with environment regulations. Do not dispose of it in household rubbish.
- Please use original batteries or batteries approved by the phone manufacturer. Using any unauthorized battery may affect your handset performance or may cause danger of explosion, etc.

Warning: if the battery is damaged, do not discharge it. If the leakage does come into contact with the eyes or skin, wash thoroughly in clean water and consult a doctor.

Limitation of Liability

Manufacture should not be liable for any loss of profits or indirect, special, incidental or consequential damages resulting from or arising out of or in connection with using this product. Whether or not manufacture had been advised, knew or should have known the possibility of such damages. The user should refer to the enclosed warranty card for full warranty and service information.

Warranty

The warranty does not cover damage caused if you (or any unauthorized person) tried to repair the phone. If the phone is emitting smoke, noise, or an unusual smell, immediately turn it off. Contact your store.

The warranty concerns the phone and the accessories. The following are considered accessories:

Rechargeable batteries

USB cable, Charging Cradle

These accessories may be ordered from our technical division:

By email: assistance@sopeg.com

or +33 (0) 545 608 251 (International number, additional cost may apply)

Warranty duration

This product is covered by 24 month warranty duration (Batteries – 6 months). The warranty period starts the day the product has been purchased. You will have to prove the warranty with the original invoice or the receipt or any documents on which the purchasing date appears.

Coverage

A defective product shall be returned to the distributor with all the accessories, instruction manual and gift box together with a note to explain the default. The date you purchased the product defines the day the warranty period starts. The warranty period is not extended in case of repairing or exchange by our after sales service.

Exclusions

Damage or defaults caused by a non-appropriated use of the product and the use of other accessories than those provided with the product or recommended by the manufacturer and in this instruction manual are not covered by the warranty. The warranty doesn't cover damages caused by lightning, water or fire or any other damage caused during transportation. The warranty will be cancelled if the serial number of this product has been removed, modified, deleted or is illegible. The warranty will also be cancelled if this product has been repaired, modified or affected by a third party and non-authorized person, service or company.

After-Sales service information

SOPEG – SUPPORT TECHNIQUE

723 Rue de Bois Breteau, 16170 ROUILLAC, France

Email: assistance@sopeg.com

Manufacturer information

SOPEG SAS

Parc Burospace 2,

Route de Gisy, BP24 91571 BIEVRES, France

Email: info@sopeg.com

Tel.: + 33 1 60 13 0888

Package Content

Mobile Device TM200
Headset
Li-ion rechargeable battery
Travel charger, charging cradle
User Manual

Certifications

Specifications

Dual band 900 MHz - 1800 MHz

Specific Absorption Rate (SAR)

This device complies with international safety standards for exposure to radio waves. The value recorded for the TELEFUNKEN TM 200 is 0,216 W / kg (measured over 10 g of tissue). Maximum limit according to WHO is 2 W / kg (measured over 10 g of tissue).

Declaration of Conformity

Hereby declares that SOPEG TELEFUNKEN TM 200 complies with the essential requirements and other relevant provisions of Directive 1999/5/EC. The declaration of conformity can be requested by mail at the following address:

SOPEG – SUPPORT TECHNIQUE
723 Rue de Bois Breteau
16170 ROUILLAC
FRANCE



TELEFUNKEN TM 200 Così

Universal-Mobiltelefon

DEUTSCH

Überblick

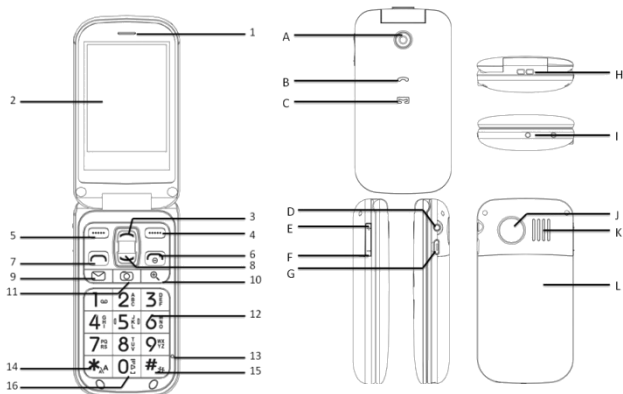

1. Hörer
2. LCD-Display
3. Navigation aufwärts
4. Rechter Softkey
5. Linker Softkey
6. Anruf beenden/ablehnen/ ein- und ausschalten
7. Anruf annehmen
8. Navigation abwärts
9. SMS-Schnelltaste
10. Lupe
11. Kamera
12. Tastatur
13. Mikrophon
14. Eingabemethode
15. Lautlosmodus aktivieren/deaktivieren
16. Freisprechen aktivieren/deaktivieren

- A. Kameraobjektiv
- B. Anruf-Lichtsignal
- C. SMS-Lichtsignal
- D. Ohrhörerbuchse
- E. Lautstärke erhöhen
- F. Lautstärke verringern
- G. Ladebuchse
- H. Öse für Handgelenkschlaufe
- I. Ladeanschluss (Basisstation)
- J. SOS-Notruftaste
- K. Lautsprecher
- L. Batteriefach

| | |
|------------------------------|----|
| Überblick | 53 |
| Installation..... | 55 |
| Allgemeine Funktionen | 56 |
| Telefonbuch..... | 61 |
| Mitteilung | 63 |
| SOS-Funktion..... | 65 |
| Anrufprotokolle | 66 |
| Kamera..... | 66 |
| UKW-Radio | 67 |
| Multimedia..... | 68 |
| Alarm | 68 |
| Rechner | 69 |
| Einstellungen | 69 |
| Dienste..... | 73 |
| Sicherheit und Garantie..... | 73 |

Installation

SIM-Karte und Akku installieren

Der SIM-Slot befindet sich hinter dem Akku.

Öffnen Sie das Batteriefach, ohne die Notruftaste zu berühren.

Nehmen Sie den Akku heraus.

Setzen Sie die SIM-Karte in den Slot ein und schließen Sie den Verschluss.

Siehe nachstehende Abbildung. Setzen Sie die SIM-Karte vorsichtig ein.

Setzen Sie den Akku so ein, dass die Kontakte von Handy und Akku einander berühren.

Schließen Sie das Batteriefach.

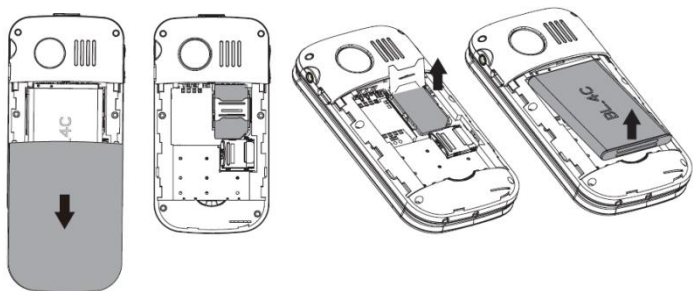

Ladegerät

Schließen Sie das Ladegerät an einer Steckdose oder USB-Versorgung an, dann schließen Sie den Mini-USB-Stecker am Mini-USB-Port auf der rechten Seite des Telefons oder auf der Rückseite der Basisstation an.

Das Ladesymbol auf dem Telefon leuchtet während des Ladens bei ausgeschaltetem Telefon.

Im Stand-by-Modus ist das Batteriesymbol oben rechts im Display animiert.

Der Ladevorgang wird automatisch beendet, wenn der Akku voll geladen ist. Ziehen Sie das Ladegerät ab.

Batteriesymbole



Akku ist nahezu leer und muss geladen werden.



Akku ist voll geladen.

Akkutyp

Lithium-Ionen-Akku

Stand-by-Zeit

100-150 Stunden

Sprechzeit

3,5 Stunden

Achtung:

Der Akku hat nach drei Ladezyklen seine volle Kapazität.

Laden Sie den Akku bei Temperaturen von 0 °C bis +40 °C.

Über einen längeren Zeitraum verliert der Akku seine Kapazität.

Ein Überladen des Akkus führt zu einem frühzeitigen Verlust der Kapazität.

Allgemeine Funktionen

Telefon einschalten

Halten Sie die rote Taste zum Beenden des Gesprächs  für 3 Sekunden zum Ein- oder Ausschalten des Telefons gedrückt.

Ist keine SIM-Karte eingesetzt oder die SIM-Karte ist beschädigt, so wird im Display „SIM einfügen“ angezeigt.

Achtung:

Wenden Sie sich an Ihren Dienstanbieter, falls kein PIN-/PUK-Code mit der SIM-Karte geliefert wurde.

Verbleibende Anzahl PIN-Eingabeversuche: Drücken Sie # zur Anzeige der verbleibenden Versuche; „SIM gesperrt“ wird angezeigt, wenn keine Eingabe mehr möglich ist. In diesem Fall entsperren Sie die SIM-Karte durch Eingabe des PUK-Codes:

Geben Sie den PUK-Code ein und bestätigen Sie ihn.

Geben Sie einen neuen PIN-Code ein und bestätigen Sie ihn.

Sprache und Datum ändern

Die SIM-Karte bestimmt die Standardsprache. Siehe *Einstellungen* zu Änderungen von Sprache, Uhrzeit und Datum.

Anrufen

Geben Sie die gewünschte Rufnummer im Stand-by-Modus ein (benutzen Sie den rechten Softkey zum Löschen der letzten Eingabe; halten Sie die Taste zum Löschen der gesamten Rufnummer gedrückt) und drücken Sie die grüne Wähltaste , um einen Anruf zu machen. Optionen (linken Softkey drücken):

Nachdem der Anruf verbunden ist, haben Sie folgende Optionen:

| | |
|--------------------------------|---|
| Einzelnen Anruf halten | Aktuellen Anruf in Warteschleife legen, während Sie einen zweiten Anruf machen. |
| Einzelnen Anruf beenden | Aktuellen Anruf beenden. |
| Alle Anrufe beenden | Alle Anrufe beenden. |
| Neuer Anruf | Neuen Anruf machen. |
| Telefonbuch | Telefonbuch anzeigen. |
| Mitteilungen | Mitteilung bearbeiten. |
| Anrufprotokolle | Anrufprotokolle anzeigen. |
| Soundrekorder | Aktuellen Anruf aufzeichnen. |
| Lautlos | Mikrofon ein- und ausschalten. |
| DTMF | Doppeltonmehrfrequenz aktivieren/deaktivieren. |

Drücken Sie den rechten Softkey während eines Gesprächs, um den Freisprechmodus zu aktivieren.

Anruf beantworten/ablehnen

Anruf beantworten

Drücken Sie die grüne Wähltaste , um einen Anruf entgegenzunehmen.
Drücken Sie den linken Softkey (Optionen).

Anruf beenden

Drücken Sie den rechten Softkey (Klingelton stummschalten), drücken Sie erneut den rechten Softkey (Anruf ablehnen).

Drücken Sie die rote Taste zum Beenden des Gesprächs , um das Gespräch direkt zu beenden.

Lautstärke



















Anruflautstärke

Drücken Sie während des Gesprächs eine der Lautstärketasten auf der Seite des Telefons, drücken Sie +, um die Lautstärke zu erhöhen oder drücken Sie -, um die Lautstärke zu verringern.

















Tastentonlautstärke

Im Stand-by-Modus drücken Sie eine der Lautstärketasten auf der Seite des Telefons, drücken Sie +, um die Tastentonlautstärke zu erhöhen oder drücken Sie -, um die Tastentonlautstärke zu verringern.

Statussymbole

| | | | |
|---|-----------------------------|---|---|
|  | Netzwerk-Signalstärke |  | Netzwerk-Signalstärke unzureichend, kein Netzwerk |
|  | Nur klingeln |  | Ungelesene SMS |
|  | Klingeln + Vibration |  | Ungelesene MMS |
|  | Nur Vibration |  | Alarm aktiv |
|  | Stumm |  | Akkukapazität |
|  | Roaming |  | Kopfhörer angeschlossen |
|  | Anruf in Abwesenheit |  | Voicemail empfangen |
|  | Musikwiedergabe |  | Bluetooth aktiviert |
|  | Mitteilung wird gesendet... |  | Kommunikation fehlgeschlagen |

Displaysymbole

| | | | |
|--|-----------------------------|---|-------------------------------|
|  | SIM einsetzen |  | Gelöscht |
|  | Fehler |  | Anruf in Warteschleife |
|  | Warnung |  | Anruf beendet |
|  | Frage |  | Eingehendes Gespräch |
|  | Informationen |  | Privates eingehendes Gespräch |
|  | Bestätigung |  | Konferenzschaltung |
|  | Mitteilung empfangen |  | Ausgehendes Gespräch |
|  | Mitteilung gesendet |  | Alarm |
|  | Vorgang läuft, bitte warten | | |

Telefonbuch

Im Telefonbuch speichern Sie Ihre Kontakte mit den dazugehörigen Rufnummern. Die Kontakte können auf der SIM-Karte, im Telefon oder beiden gespeichert werden. Ihr Telefon kann bis zu 300 Kontakte speichern.

Sie können 9 Schnellwahltasten belegen.

Telefonbuch aufrufen

Drücken Sie den rechten Softkey, der als Schnell Taste für das Telefonbuch dient.

Oder

Drücken Sie den linken Softkey zum Aufrufen des Menüs und drücken Sie die Taste erneut zum Aufrufen des Telefonbuchs.

Neuen Kontakt hinzufügen

Im Telefonbuch fügen Sie neue Kontakte mit diesen Schritten hinzu:

1. Drücken Sie den linken Softkey zum Aufrufen des Menüs **Optionen**.
2. Scrollen Sie zum 4. Menüpunkt **Neuen Kontakt hinzufügen** und drücken Sie den linken Softkey (**OK**).
3. Wählen Sie die Speicherstelle (SIM oder Telefon) und drücken Sie den linken Softkey (**OK**).
4. Wählen Sie den 1. Menüpunkt („**Name**“) mit dem linken Softkey.
5. Geben Sie den Namen Ihres Kontakts mit der Tastatur ein und drücken Sie zweimal den linken Softkey zur Bestätigung.
6. Nun scrollen Sie zum 2. Menüpunkt **Nummer** und wählen Sie mit dem linken Softkey **Bearbeiten**.
7. Geben Sie die Rufnummer Ihres Kontakts ein und drücken Sie zweimal den linken Softkey zur Bestätigung.
8. Nach der Eingabe von Rufnummer und Name können Sie den Eintrag im Telefonbuch speichern, drücken Sie den rechten Softkey (**Fertig**).
9. Das Telefon erfragt, ob Sie den Eintrag speichern möchten, drücken Sie den linken Softkey für **Ja**.
10. Der neue Kontakt ist nun in das Telefonbuch aufgenommen.

Optionen

Im Telefonbuch drücken Sie den linken Softkey zum Aufrufen des Menüs **Optionen**.

Ansicht Drücken Sie Ok (linker Softkey), um den Kontakt mit seiner Rufnummer anzuzeigen.

Einwählen Drücken Sie Ok, um den Kontakt anzurufen.

Mitteilung senden Drücken Sie Ok, um eine SMS an den Kontakt einzugeben (siehe entsprechendes Kapitel in dieser Bedienungsanleitung).

Neuen Kontakt hinzufügen
Siehe entsprechendes Kapitel in dieser Bedienungsanleitung.

Bearbeiten Drücken Sie Ok, um den gewählten Eintrag zu bearbeiten.

Löschen Drücken Sie Ok, um den gewählten Eintrag zu löschen.

Kopieren Drücken Sie Ok, um den gewählten Eintrag zu einer anderen Speicherstelle zu kopieren.

Verschieben Drücken Sie Ok, um den gewählten Eintrag zu einer anderen Speicherstelle zu verschieben.

Telefonbucheinstellungen

Bevorzugtes Speichermedium Hier wählen Sie Ihr bevorzugtes Speichermedium (Telefon oder SIM).

Kurzwahl Hier stellen Sie die Kurzwahl ein.

Zusätzliche Nummer Hier tragen Sie Ihre eigene Nummer und SOS-Nummern ein.

Speicherstatus Hier zeigen Sie den Speicherstatus des Telefons und der SIM-Karte an.

Kontakte kopieren Hier kopieren Sie alle Kontakte zu einer anderen Speicherstelle.

Kontakte verschieben Hier verschieben Sie alle Kontakte zu einer anderen Speicherstelle.

Alle Kontakte löschen Hier löschen Sie alle Kontakte.

Mitteilung schreiben

1. Drücken Sie den linken Softkey (**Menü**) zum Aufrufen des Menüs.
2. Mit der Navigationstaste abwärts navigieren Sie zum Menü **Mitteilungen**.
3. Drücken Sie erneut den linken Softkey (**Ok**), um das Menü **Mitteilungen** aufzurufen.
4. Drücken Sie erneut den linken Softkey (**Optionen**), um eine Mitteilung zu schreiben. Geben Sie Ihren Text mit der Tastatur ein und drücken Sie den linken Softkey (**Optionen**), um das Optionsmenü zu öffnen.
5. Drücken Sie erneut den linken Softkey (**Ok**), um die Option **Senden an** zu öffnen. Mit den Navigationstasten aufwärts/abwärts wählen Sie **Empfänger eingeben**, **Von Telefonbuch hinzufügen** oder **Von Anrufprotokollen hinzufügen**.
6. Drücken Sie den linken Softkey (**Wählen**), um einen Kontakt oder eine Rufnummer zu wählen.
7. Drücken Sie erneut den linken Softkey (**Optionen**), dann wählen Sie mit den Navigationstasten aufwärts/abwärts **Senden** und drücken Sie den linken Softkey (**Ok**).

Optionen für Mitteilungen

| | |
|------------------------|--|
| Senden an | Mitteilung an die gewünschte Rufnummer senden. |
| Eingabemethode | Multitap ABC, Multitap abc, Multitap Abc, Smart ABC, Smart abc, Smart Abc, Multitap ES, Multitap es, Multitap Es, Multitap FR, Multitap fr, Multitap Fr, Multitap DE, Multitap de, Multitap De, Multitap PT, Multitap pt, Multitap Pt, Numerisch, Symbole einfügen |
| Zu MMS wechseln | Mitteilungen können ebenfalls im Multimediaformat an die gewünschte Rufnummer gesendet werden. |
| Erweitert | Erweiterte Optionen: Textvorlage einfügen, Anlage einfügen, Kontaktnummer einfügen, Kontakname einfügen und Lesezeichen einfügen. |

Posteingang

Mitteilung lesen

1. Drücken Sie den linken Softkey (**Menü**) zum Aufrufen des Menüs.
2. Mit der Navigationstaste abwärts navigieren Sie zum Menü **Mitteilungen**.

3. Drücken Sie den linken Softkey (**Ok**) zum Aufrufen des Menüs und scrollen Sie zum 2. Menüpunkt **Posteingang**.
4. Hier scrollen Sie durch alle empfangenen SMS, drücken Sie den linken Softkey (**Ok**) zum Öffnen.

SMS beantworten

1. Folgen Sie den vorstehenden Schritten zum Zugriff auf die zu beantwortende SMS.
2. Drücken Sie in der geöffneten SMS den linken Softkey (**Optionen**) und wählen Sie die 1. Option **Antworten**.
3. Geben Sie Ihre Mitteilung mit der Tastatur ein.
4. Drücken Sie den linken Softkey (**Optionen**), dann drücken Sie ihn erneut auf der 1. Option **Senden an**.
5. Drücken Sie den linken Softkey (**Optionen**), dann drücken Sie ihn erneut auf der 1. Option **Senden**.

Mitteilungseinstellungen

Textmitteilungen

- Profileinstellungen** Hier wählen Sie ein Profil.
- Voicemail-Server** Hier wählen Sie einen Voicemail-Server.

Allgemeine Einstellungen

Wählen Sie Ein oder Aus für Übermittlungsbericht, Antwortpfad und Gesendete Mitteilung speichern.

- Speicherstatus** Hier zeigen Sie den Speicherstatus für Telefon und SIM-Karte an.

Bevorzugtes Speichermedium

Hier wählen Sie zwischen SIM-Karte und Telefon.

Bevorzugte Verbindung

Hier wählen Sie zwischen GPRS bevorzugen, GSM bevorzugen und Nur GSM.

Multimedia-Nachricht

- Profile** Wählen Sie Profile, Aktivieren oder Bearbeiten (Profilname, MMSC-Adresse, Datenkonto, Verbindungstyp, Benutzername und Kennwort).

Allgemeine Einstellungen

- *Entwerfen* (Diazeit, Erstellungsmodi, Ändern der Bildgröße, Autom. Signatur, Signatur).

- *Wird gesendet* (Gültigkeitsdauer, Sendebericht, Lesebericht, Priorität, Sendezeit, Senden und speichern).
- *Wiedergewinnung* (Heimnetzwerk, Roaming, Filter, Lesebericht, Sendebericht).
- *Bevorzugtes Speichermedium* (Telefon, SIM-Karte)
- *Speicherstatus* (Telefon, SIM-Karte)

SOS-Funktion

Notruf auslösen

Zum Auslösen eines Notrufs halten Sie die **Notruftaste** gedrückt oder drücken Sie sie zweimal innerhalb von einer Sekunde. Das Telefon sendet die voreingestellte **Notruf-SMS** an die Rufnummern in der **Nummernliste** der Funktion **Notfall**. Das Telefon wählt die Nummern aus der **Nummernliste**. Wird der Anruf nicht innerhalb von 30 Sekunden beantwortet, so wird die jeweils nächste Rufnummer angewählt.

Der Vorgang wird dreimal wiederholt, sofern keine Antwort erfolgt.

1. Öffnen Sie das Menü mit dem linken Softkey (**Menü**)
2. Scrollen Sie zu **Einstellungen** und drücken Sie **Ok** zum Öffnen.
3. Scrollen Sie zum 4. Menüpunkt **Notrufeinstellungen**.

Funktion aktivieren/deaktivieren

1. Im Menü **Notrufeinstellungen** drücken Sie den linken Softkey (**Ok**) auf der ersten Option **Aktiv**.
2. Wählen Sie **Ein** oder **Aus** und bestätigen Sie mit **Ok**.

Funktion einstellen

Nummernliste

1. Rufen Sie die Option **Nummernliste** auf und drücken Sie **Ok**.
2. Sie können bis zu 5 Rufnummern eingeben, drücken Sie **Optionen** auf dem zu ändernden Menüpunkt.
3. Wählen Sie die Nummer im **Telefonbuch**:
 - a. Scrollen Sie zu dem gewünschten Kontakt, den Sie als Notrufnummer hinzufügen möchten.
 - b. Drücken Sie den linken Softkey (**Ok**) zum Speichern.
2. Oder **Manuelle Eingabe**:
 - a. Geben Sie in der ersten Zeile den Namen ein.
 - b. Geben Sie in der zweiten Zeile die Nummer ein.
 - c. Speichern Sie mit **Ok**.

SMS senden

Aktivieren Sie in dem Menü die erste Option **Einstellungen**.

Zum Bearbeiten der Notruf-SMS gehen Sie wie folgt vor:

1. Öffnen Sie **Mitteilung** mit **Ok**.
2. Drücken Sie **Bearbeiten**.
3. Geben Sie Ihre Notfallmitteilung mit der Tastatur ein, beispielsweise „*Ich habe ein Problem, bitte schnell kommen!*“
4. *Drücken Sie **Ok** zum Speichern Ihrer Mitteilung.*

Anrufprotokolle

In diesem Menü haben Sie wie folgt Zugriff auf alle Anrufe:

| | |
|---------------------------|--|
| Verpasste Anrufe | Hier werden alle Anrufe in Abwesenheit aufgeführt. |
| Eingewählte Anruf | Hier werden alle gewählten Anrufe aufgeführt. |
| Erhaltene Anrufe | Hier werden alle empfangenen Anrufe aufgeführt. |
| Protokolle löschen | Hier löschen Sie alle Anrufprotokolle. |
| Anrufzeitmesser | Hier werden die individuellen Gesprächszeiten für verpasste, eingewählte und erhaltene Anrufe aufgeführt und alle Werte können zurückgesetzt werden. |

Kamera

Sie können mit Ihrem Mobiltelefon Fotos und Videoclips aufnehmen.

1. Drücken Sie den linken Softkey (**Menü**) zum Aufrufen des Menüs.
2. Mit der Navigationstaste abwärts scrollen Sie zum Menü **Kamera**.
3. Drücken Sie erneut den linken Softkey (Ok), um das Menü Kamera aufzurufen.

Sie können gleich ein Foto aufnehmen. Im Display sehen Sie das Bild und unten drei Symbole. Drücken Sie das Kamerasymbol  (**Mitte**) zur Aufnahme. Im Menü **Kamera** stehen Ihnen die folgenden Optionen zur Verfügung:

- **Zum Videorekorder wechseln:** Drücken Sie das Kamerasymbol , um die Aufnahme zu starten.
- **Fotos:** Hier werden alle im Telefon gespeicherten Fotos angezeigt.

- **Kameraeinstellungen:** Personalisieren Sie die Einstellungen für die Kamera, die Optionen sind Verschlusszeit, EV, Kontrast, Anti-Flackern, Verzögerungstimer, Fortl. Aufnahme, Bildeinstellungen, Weißabgleich, Szenenmodus, Effekteinstellungen, Speichermedium und Standard wiederherstellen.
- **CamCorder-Einstellungen:** Entspricht den zuvor beschriebenen Kameraeinstellungen, hier personalisieren Sie die Einstellungen der Videokamera. Ihre Optionen sind EV, Nachtmodus, Anti-Flackern, Videoeinstellungen, Videoqualität, Größenbegrenzung erreicht, Zeitbegrenzung, Audio aufnehmen, Weißabgleich, Effekteinstellungen, Speichermedium und Standard wiederherstellen.

UKW-Radio

Vor dem Radiohören müssen Sie die Ohrhörer anschließen, da sie gleichzeitig als UKW-Antenne dienen.

1. Drücken Sie den linken Softkey (**Menü**) zum Aufrufen des Menüs.
2. Mit der Navigationstaste abwärts scrollen Sie zum Menü **FM-Funk**.
3. Drücken Sie erneut den linken Softkey (**Ok**), um das UKW-Radiomenü aufzurufen.

Vor dem Radiohören müssen Sie zunächst die Ohrhörer anschließen. Ist das noch nicht erfolgt, so erinnert Sie Ihr Telefon daran.

Im Radiomenü können Sie:

- mit den Navigationstasten aufwärts/abwärts die Frequenz umstellen;
- mit den Zifferntasten einen Senderspeicher aufrufen;
- mit der Kamera-Schnelltaste die Radiowiedergabe unterbrechen/fortsetzen.

Optionen:

- Im Menü **Kanalliste** können Sie bis zu 30 Frequenzen speichern (die ersten 9 können über die Tastatur aufgerufen werden).
- **Manuelle Eingabe** ermöglicht das direkte Aufrufen eines Kanals durch Eingabe der Frequenz.
- Mit **Autom. Suche** können Sie automatisch alle verfügbaren Sender suchen und in der **Kanalliste** speichern.
- In den **Einstellungen** stellen Sie **Hintergrundwiedergabe**, **Lautsprecher**, **Aufnahmeformat**, **Audioqualität** und **Aufnahmespeicher** ein.
- Mit der Option **Aufnahme** nehmen Sie den aktuellen Radiosender auf.

- **Anhängen** ermöglicht das Fortsetzen einer vorherigen Aufnahme.
- Die **Dateiliste** enthält Ihre Aufnahmen.

Multimedia

Ihr Telefon ist mit einem Multimediaplayer zur Wiedergabe von Audio- und Videodateien ausgestattet.

1. Drücken Sie den linken Softkey (Menü) zum Aufrufen des Menüs.
2. Mit der Navigationstaste abwärts navigieren Sie zum Menü **Multimedia**.
3. Drücken Sie erneut den linken Softkey (**OK**) zum Aufrufen des Multimediamenüs.
4. Drücken Sie erneut den linken Softkey (**OK**) zur Auswahl des Audioplayers. Das Wiedergabemenü des Audioplayers wird angezeigt.
5. Drücken Sie erneut den linken Softkey (**Liste**), um alle Dateien in der Liste anzuzeigen.
6. Drücken Sie erneut den linken Softkey (**Optionen**), um das Optionsmenü aufzurufen. Hier stellen Sie die Optionen wie folgt ein:
 - In **Liste aktualisieren** aktualisieren Sie die Wiedergabeliste, nachdem Sie neue Musiktitel hinzugefügt haben.
 - In **Einstellungen** stellen Sie **Wiedergabeliste**, **Autom. Gen. auflisten**, **Wiederholen**, **Mischen**, **Hintergrundwiedergabe** und die **Bluetooth-Einstellungen** ein.
7. Die Einstellungen für den Videoplayer erfolgen auf gleiche Weise.

Alarm

Ihnen stehen insgesamt 5 Alarめinstellungen zur Verfügung.

1. Drücken Sie den linken Softkey (**Menü**) zum Aufrufen des Menüs.
2. Mit der Navigationstaste abwärts navigieren Sie zum Menü **Alarm**.
3. Drücken Sie erneut den linken Softkey (**OK**) zum Aufrufen des Menüs **Alarm**. 5 Alarめinstellungen werden angezeigt. Mit den Navigationstasten aufwärts/abwärts wählen Sie einen Alarm, dann drücken Sie den linken Softkey (**Bearbeiten**) zur Auswahl. Das Menü **Alarめinstellungen** wird angezeigt.
 - Im Menü Alarめinstellungen nehmen Sie die Einstellungen für **Zeit**, **Häufigkeit einstellen**, **Ton einstellen** und **Alarmtyp einstellen** vor.

Rechner

Ihr Telefon umfasst ebenfalls einen Rechner für die vier Grundrechenarten Addition, Subtraktion, Multiplikation und Division.

5. Drücken Sie den linken Softkey (**Menü**) zum Aufrufen des Menüs.
6. Mit der Navigationstaste abwärts navigieren Sie zum Menü **Rechner**.
7. Drücken Sie erneut den linken Softkey (**Ok**) zum Aufrufen des Menüs **Rechner**.
8. Mit den Zifferntasten geben Sie die Werte ein, dann wählen Sie die Rechenart +, -, ×, ÷.

Einstellungen

Das Einstellungsmenü dient der Personalisierung des Telefons. Diese Einstellungen können in einer Reihe von Untermenüs geändert werden. Zur Navigation der Untermenüs drücken Sie den linken Softkey zum Aufrufen des Menüs.

Mit der Navigationstaste abwärts navigieren Sie zum Menü **Einstellungen**. Drücken Sie erneut den linken Softkey (**Ok**), um das Einstellungsmenü zu öffnen. Es besteht aus Benutzerprofile, Telefoneinstellungen, Anrufeinstellungen, Notrufeinstellungen, Blockierfunktionen, Netzwerkeinstellungen, Sicherheitseinstellungen, Konnektivität und Werksseitige Einstellungen wiederherstellen.

Benutzerprofile

Sie können in diesem Menü eine Reihe von Benutzerprofilen aktivieren oder anpassen: Allgemein, Treffen, Außenraum, Inneraum, Handapparat, Bluetooth und Lautlos (In diesem Modus klingelt das Telefon nicht, sondern vibriert nur. Die Aktivierung kann ebenfalls erfolgen, indem Sie die Taste # gedrückt).

Parameter von Benutzerprofilen:

- Toneinstellungen (Eingehender Anruf, Einschalten, Ausschalten, Deckel geöffnet, Deckel geschlossen, Mitteilung, Tastenfeld)
- Lautstärke (Klingelton, Tastenton)
- Warntyp (Klingel, Nur Vibrieren, Vibrieren und Klingeln, Vibrieren dann Klingeln)
- Klingeltyp (Einzel, Wiederholen, Aufsteigend)
- Extra Ton (Warnung, Fehler, Camp ein, Verbinden)
- Antwortmodus (Antwort Abdecken, Beliebige Taste)

Telefoneinstellungen

Uhrzeit und Datum Uhrzeit einstellen, Datum einstellen, Zeitformat, Datumformat

Ein/ Ausschalten zeitlich festlegen

Diese Funktion ermöglicht das zeitgesteuerte Ein- und Ausschalten des Telefons

Status (Deaktivieren, Aktivieren)

Betreff (Einschalten, Ausschalten)

Uhrzeit einstellen

Sprache Automatisch, English, Français, Español, Deutsch

Anzeige Hintergrundbild (System: Bild 1, 2 oder 3, Benutzerdefiniert)

Datum und Uhrzeit anzeigen (Ein, Aus)

Besitzernummer anzeigen (Ein, Aus)

Flugmodus Diese

Einstellungen ermöglichen das Ausschalten der Netzwerkkommunikation, während das Telefon eingeschaltet ist.

Standardmodus

Flugmodus (Ja, Nein)

Frage, wann einschalten (Ja, Nein)

Schriftartgröße Themenstandard, Klein, Groß

LCD-Beleuchtung Helligkeit (1-5); Zeit (Sek.) (1-60)

Anrufeinstellungen

Anrufer-ID Nach Netzwerk einstellen, ID ausblenden, ID senden.

Anklopfen Aktivieren, Deaktivieren, Abfragestatus.

Rufumleitung

- Alle Voiceanrufe: Alle Anrufe werden zu der eingestellten Nummer umgeleitet.
- Falls nicht erreichbar: Kann das Netzwerk Sie nicht finden, so werden alle Anrufe zu der eingestellten Nummer umgeleitet.
- Falls keine Antwort: Beantworten Sie einen Anruf nicht innerhalb eines bestimmten Zeitraums, so werden alle Anrufe zu der eingestellten Nummer umgeleitet.
- Falls besetzt: Sprechen Sie auf Ihrem Telefon, so werden alle Anrufe zu der eingestellten Nummer umgeleitet.
- Alle Datenanrufe: Alle Anrufe zur GSM-Kartenummer werden zu der eingestellten Nummer umgeleitet.
- Alle Umleitungen abbrechen: Alle Rufumleitungen werden beendet.

Anrufsperr

- Ausgehende Anrufe: Alle, internationale oder Außer private Anrufen sperren.
- Eingehende Anrufe: Alle eingehenden Anrufe oder Anrufe während des Roamings sperren.
- Alles abbrechen: Alle Anrufsperrn beenden (Kennwort eingeben).
- Sperren des Kennworts ändern.

Erweiterte Einstellungen

- Schwarze Liste: Modus: Ein/Aus, Nummern auf schwarze Liste setzen
- Autom. Wahlwiederholung: Ein/Aus
- Anrufzeitanzeige: Ein/Aus
- Erinnerung an Anrufzeit: Aus, Einzel, Periodisch
- Autom. schnell beenden: Einstellen: Ein/Aus, Zeit

Notrufeinstellungen

Siehe entsprechendes Kapitel.

Blockierfunktionen

Diese Funktion ermöglicht Ihnen die Blockierung einiger Funktionen des Telefons, die nicht im **Menü** erscheinen sollen. Folgende Funktionen können blockiert/entsperrt werden: Kamera, Audio-Player, FM-Funk, Spaß & Spiele, Aufgaben, Rechner und Dienste.

Netzwerkeinstellungen

Netzwerkwahl Wählen Sie das Netzwerk mit Neue Suche, Netzwerk wählen oder dem Wahlmodus Automatisch oder Manuell.

Bevorzugte Netzwerke

Hier geben Sie Ihre bevorzugten Netzwerke ein.

GPRS-Verbindung Wählen Sie zwischen Immer und Bei Bedarf.

Sicherheitseinstellungen

SIM-Sperre Ein, Aus (Kennwort eingeben)

Telefonsperre Ein, Aus (Kennwort eingeben)

Kennwort ändern PIN (Alte PIN; Neue PIN, Nochmals eingeben)

PIN2 (Alte PIN; Neue PIN, Nochmals eingeben)

Telefonsperre (Altes Kennwort, Neues Kennwort, Nochmals eingeben)

Anrufsperr

- *Ausgehende Anrufe* (Alle Anrufe: Aktivieren, Deaktivieren, Abfragestatus; Internationale Anrufe: Aktivieren, Deaktivieren, Abfragestatus; International außer Privat: Aktivieren, Deaktivieren, Abfragestatus)
- *Eingehende Anrufe* (Alle Anrufe: Aktivieren, Deaktivieren, Abfragestatus; Beim Roaming: Aktivieren, Deaktivieren, Abfragestatus)
- *Alles Abbrechen*
- *Sperren des Kennworts*

Feste Einwahl Modus (Ein, Aus) (PIN2 eingeben)/Feste Einwahlliste

Konnektivität

Strom Bluetooth aktivieren/deaktivieren.

Sichtbarkeit Wählen Sie, ob andere Geräte Ihr Telefon erkennen sollen, wenn Bluetooth aktiviert ist.

Mein Gerät Anzeige der verbundenen Bluetooth-Geräte.

Anfrage Audiogerät Ermöglicht Suche und Pairing mit Bluetooth-Audiogerät.

Gerätename ändern Der Standardname ist TM200

Erweitert Audiopfad: Wählen Sie zwischen Auf Telefon belassen und Zum Bluetooth-Headset weiterleiten; Speicher: Wählen Sie zwischen Telefon, Speicherkarte und Immer fragen; Freigabeberechtigung: Wählen Sie zwischen Volle Kontrolle und Nur Lesen; Meine Adresse

Mit Bluetooth erhöht sich der Stromverbrauch.

Der empfohlene Abstand ist bis zu 10 m zwischen 2 Geräten.

Werkseitige Einstellungen wiederherstellen

Zur Rückstellung zu den Werkseinstellungen müssen Sie Ihr Kennwort eingeben.

Standard PIN1-Code: 1234

Standard-Telefonsperrcode: 0000

Dienste

| | |
|---------------------------|--|
| Homepage | Eingestellte Homepage besuchen. |
| Lesezeichen | Lesezeichen hinzufügen und bearbeiten. |
| Kürzliche Seite | Zuvor besuchte Seiten anzeigen. |
| Adresse eingeben | Adresse der Website eingeben, Optionen drücken → zum Zugriff auf die Website fertigstellen. |
| Dienst-Posteingang | Netzwerkdienst-Posteingang. |
| Einstellungen | Netzwerkparameter einstellen: Profile, Browser-Optionen (Auszeit, Bilder anzeigen, Cache, Cookies), Einstellungen der Dienstmittelungen (Alles akzeptieren, Laden von Service aktivieren; Weiße Liste aktivieren, Weiße Liste), Cache löschen und Cookies löschen. |

Sicherheit und Garantie

Dieser Abschnitt enthält wichtige Hinweise zur sicheren Benutzung. Bitte lesen Sie alle Hinweise vor der Inbetriebnahme des Mobiltelefons aufmerksam durch.

Vorsicht beim Fahren

- Bitte beachten Sie die Verkehrsregeln des Landes, in dem Sie fahren.
- Benutzen Sie die Freisprechfunktion des Mobiltelefons.
- Halten Sie an, bevor Sie ein Gespräch führen oder entgegennehmen.

Medizingeräte und medizinische Einrichtungen

- Halten Sie stets wenigstens 20 cm Abstand zu Herzschrittmachern. Tragen Sie das Telefon nicht in der Brusttasche. Halten Sie es an das dem Schrittmacher gegenüberliegende Ohr und schalten Sie das Telefon aus, wenn es nicht benutzt wird.
- Benutzen Sie andere medizinische Geräte, so wenden Sie sich bezüglich der HF-Abschirmung an den Gerätehersteller.
- In Krankenhäusern und ähnlichen Einrichtungen schalten Sie Ihr Telefon aus, sofern Sie darauf hingewiesen werden.

Sicherheitshinweise Mobiltelefon

- Benutzen Sie nur Original-Zubehörteile des Herstellers. Fremde Zubehörteile können die Leistung beeinträchtigen, Ihr Telefon beschädigen oder gefährlich sein und gegen gesetzliche Regelungen verstoßen.
- Schalten Sie das Telefon vor dem Reinigen aus. Benutzen Sie ein feuchtes Anti-Statiktuch zum Reinigen. Benutzen Sie kein trockenes Tuch. Benutzen Sie keine chemischen oder scheuernden Reinigungsmittel.
- Ihr Telefon erzeugt ein elektromagnetisches Feld, legen Sie es nicht in unmittelbarer Nähe von magnetisierten Gegenständen (Computer-Discs usw.) ab.
- Die Benutzung in unmittelbarer Nähe von Elektrogeräten wie Fernseher, Telefon, Radio oder PC kann zu Störungen führen.
- Setzen Sie das Mobiltelefon nicht direkter Sonneneinstrahlung aus und legen Sie es nicht in heißen Bereichen ab. Hohe Temperaturen verkürzen die Lebenszeit elektronischer Geräte.
- Halten Sie das Telefon trocken, Feuchtigkeit beschädigt das Telefon.
- Lassen Sie das Telefon nicht fallen, stoßen Sie es nicht hart an. Eine raue Behandlung kann zu Schäden an den Platinen führen.
- Schließen Sie das Telefon nicht an inkompatiblen Geräten an.
- Zerlegen Sie Telefon und Akku nicht.
- Lagern Sie das Telefon nicht in unmittelbarer Nähe von brennbaren oder explosiven Gegenständen.
- Schließen Sie das Telefon nicht ohne Akku am Ladegerät an.

Potenziell explosive Umgebungen

- Schalten Sie Ihr Telefon aus, wenn Sie sich in potenziell explosiver Umgebung befinden, wie an Tankstellen, Tanklagern oder Chemielagern.
- Entfernen, installieren und laden Sie Akkus nicht in diesen Bereichen. Funken in potenziell explosiver Umgebung können zu Feuer und Explosion mit Verletzungen oder Todesfolge führen.
- Schalten Sie Ihr Telefon in Sprengbereichen aus, um keine Störungen zu verursachen. Beachten Sie entsprechende Hinweisschilder.

Sicherheitshinweise Elektronikgeräte

Einige elektronische Geräte sind empfindlich für elektromagnetische Störungen durch nicht ausreichend abgeschirmte Mobiltelefone. Bitte wenden Sie sich an den entsprechenden Hersteller.

Sicherheitshinweise Fahrzeuge

- Airbag-, Brems-, Tempomat- und Einspritzsysteme sollten nicht durch Übertragungen gestört werden. Wenden Sie sich bei auftretenden Störungen an den Fahrzeughersteller. Legen Sie das Handy nicht im Bereich von Airbags ab, da sich diese mit großer Kraft aufblähen. Ihr Telefon könnte sich in ein Geschoss verwandeln und Mitfahrer verletzen.
- Schalten Sie das Mobiltelefon an Tankstellen aus.

Sicherheitshinweise Flugzeug

- Schalten Sie das Mobiltelefon im Flugzeug aus, um die Kommunikationssysteme nicht zu stören. Beachten Sie die Hinweise des Bordpersonals.
- Haben Sie den Einschalt-Timer Ihres Telefons aktiviert, so achten Sie darauf, dass sich das Telefon während des Fluges nicht einschalten darf.

Akku

- Schließen Sie den Akku nicht kurz, das kann zu Überhitzung und Feuer führen.
- Lagern Sie den Akku nicht in heißen Bereichen und verbrennen Sie ihn nicht, das kann zu einer Explosion führen.
- Zerlegen Sie den Akku nicht. Das führt zum Auslaufen der Batteriesäure, Überhitzung oder Explosion des Akkus.
- Lagern Sie den Akku kühl und trocken, wenn Sie ihn für längere Zeit nicht benutzen.
- Der Akku kann mehrere hundert Male geladen werden, ist jedoch schließlich erschöpft. Verkürzen sich Stand-by- und Sprechzeit erheblich, so muss der Akku ausgetauscht werden.
- Benutzen Sie Ladegerät und Akku nicht weiter, wenn sie beschädigt oder verschlissen sind.
- Entsorgen Sie erschöpfte Akkus umweltgerecht. Nicht mit dem Hausmüll entsorgen.
- Benutzen Sie nur Original-Akkus des Herstellers. Akkus von Drittherstellern können die Leistung beeinflussen oder gefährlich sein.

Warnung: Benutzen Sie einen beschädigten Akku nicht weiter. Gerät Batteriesäure auf die Haut oder in die Augen, so waschen Sie die Stellen gut mit klarem Wasser aus und wenden Sie sich an einen Arzt.

Haftungsbeschränkungen

Der Hersteller haftet nicht für Verluste aufgrund indirekter, besonderer, zufälliger oder Folgeschäden in Verbindung mit der Benutzung dieses Produkts, auch wenn Kenntnis hierüber vorlag. Entnehmen Sie die Garantiebedingungen der beigelegten Garantiekarte.

Gewährleistungs - und Service-Information

Sehr geehrte Kundin, sehr geehrter Kunde,

wir freuen und bedanken uns bei Ihnen dafür, dass Sie sich für ein Produkt aus unserem Hause entschieden haben.

Sopeg gewährleistet, dass das Produkt unter normalen Gebrauchsumständen im Wesentlichen frei von Material- und Herstellungsfehlern ist. Sollte sich an Ihrem Gerät wider Erwarten ein technisches Problem ergeben, so bitten wir Sie, Folgendes zu beachten:

Gewährleistungsfrist und Erheben des Anspruches

- Sopeg verpflichtet sich im Rahmen der Gewährleistungspflicht ausschließlich zu Leistungen für die eigens innerhalb des Raumes Deutschland, Österreich und in der Schweiz in Verkehr gebrachten Produkte.

- Für dieses Produkt gibt Sopeg eine Gewährleistungszeit von **24 Monaten** (für Akkus sechs (6) Monate).

Die Frist beginnt ab dem Tag des Kaufs. Bitte bewahren Sie zum Nachweis den Kaufbeleg sorgsam auf.

- Die Gewährleistung bezieht sich auf Mängel, die auf Material- und Herstellungsfehler zurückzuführen sind. Für unsachgemäße Behandlung kann keine Gewährleistung übernommen werden.

- Für außerhalb der Gewährleistungszeit eingesendete Geräte wird ein Kostenvoranschlag erstellt. Dies ist kostenpflichtig für Sie und gilt auch bei nachstehend genannten Ausschlussgründen¹:

Sopeg ist nicht zu Gewährleistungen verpflichtet, wenn sich nach dem Testen und Untersuchen des eingesendeten Produktes herausstellt, dass der angegebene Fehler oder die angegebene Funktionsstörung nicht existiert oder durch falschen Gebrauch (wider dem vorgesehenen Verwendungszweck), Fahrlässigkeit, unsachgemäße Installation oder Wartung, Verwendung der vom Kunden selber hinzugefügten Software, Viren, Unfälle, Brand, Blitz, Feuchtigkeit, Stromausfälle oder andere durch höhere Gewalt bewirkte Schäden entstanden ist. Ferner erlischt das Gewährleistungsversprechen im Falle, dass das Produkt unerlaubt, geöffnet, modifiziert oder repariert wurde, die Seriennummer des Produktes geändert oder entfernt wurde, ein Siegel am Produkt zerstört oder geändert wurde, oder die Gewährleistungsfrist abgelaufen ist.

¹ Neben den Ansprüchen aus vorliegendem Gewährleistungsversprechen stehen Ihnen alle gesetzlichen Rechte wegen Sach- und Rechtsmängeln als Verbraucher zu. Diese Rechte werden durch dieses Gewährleistungsversprechen in keiner Weise eingeschränkt.

Kontakt und Vorgehensweise

Nehmen Sie bitte im Falle eines technischen Problems mit dem Gerät Kontakt zu unserem Service-Center auf.

Hotline Deutschland: Telefon: 01805 - 999 674 (werktags 08:00 – 17:00 Uhr)²

Hotline Österreich: Telefon: 012656000 (werktags 08:00 – 17:00 Uhr)³

Hotline Schweiz: Telefon: 04458011692 (werktags 08:00 – 17:00 Uhr)³

oder schriftlich per: Fax / Email: +49 (0)1805 - 999 694 / sopeg-service@ezi.de

Unsere Mitarbeiter werden versuchen, das Problem gemeinsam mit Ihnen einzugrenzen und direkt zu lösen. Halten Sie hierfür bitte den Kaufbeleg und eine detaillierte Fehlerbeschreibung bereit.

Sollte jedoch ein Produktfehler oder eine Funktionsstörung unter normalen Gebrauchsumständen innerhalb der Gewährleistungsfrist aufgetreten und dessen Ursache auf einen Material- oder Herstellungsfehler zurückzuführen sein, bedarf es der Einsendung des Gerätes mit allem Zubehör an das Service-Center. Hierzu erhalten Sie eine Bearbeitungsnummer (RMA-Nummer). Diese dient als Referenz zu Ihrem Servicefall. Notieren Sie sich diese daher bitte und bereiten Sie das Gerät entsprechend zur Service-Einsendung vor:

a) Sichern bzw. entfernen Sie alle in dem Gerät gespeicherten geheimen, proprietären oder privaten Daten bzw. Daten-/Tonträger. Hersteller und Service-Partner haften nicht für Schäden oder Verlust Ihrer Daten bzw. Daten-/Tonträger, die Sie in dem Produkt - das Sie an den vom Hersteller autorisierten Servicepartner zur Reparatur übergeben haben - gespeichert oder eingelegt haben.

b) Legen Sie bitte unbedingt eine Kopie des Kaufnachweises, eine genaue Fehlerbeschreibung sowie Ihre komplette Adresse und Telefonnummer bei. Ohne dies kann Ihr Servicefall nicht bearbeitet werden.

c) Das Produkt muss für einen sicheren Transport entsprechend verpackt werden. Für Transportschäden durch mangelhafte Verpackung wird keine Haftung übernommen.

d) Für eine schnelle Bearbeitung ist die vom Service-Center vergebene und Ihnen mitgeteilte Bearbeitungsnummer (RMA-Nummer) klar und deutlich außen auf Ihrer Sendung anzubringen.

² 0,14 €/Min. aus dem deutschen Festnetz, Mobilfunkpreise ggf. abweichend

³ Telefonkosten entsprechen den Lokal- und Inlandstarifen, abhängig vom Telefonanbieter

Herstellerinformationen

SOPEG SAS

Parc Burospace 2,

Route de Gisy, BP24 91571 BIEVRES, Frankreich

E-Mail: info@sopeg.com

Tel.: + 33 1 60 13 0888

Verpackungsinhalt

Mobiltelefon TM200

Kopfhörer

Li-Ion aufladbarer Akku

Reiseadapter, Basis

Benutzerhandbuch

Beachtung

Technische Daten

Dual-Band 900 MHz - 1800 MHz

Spezifische Absorptionsrate (SAR)

Dieses Gerät entspricht den internationalen Sicherheitsstandards für die Exposition durch elektromagnetische Felder. Der für das Modell TELEFUNKEN TM 200 gemessene Wert beträgt 0,216 W / kg (gemessen über 10 g Gewebe). Der empfohlene oberste Grenzwert der Weltgesundheitsorganisation liegt bei 2,0 W / kg (gemessen über 10 g Gewebe).

Konformitätserklärung

Wir erklären hiermit, dass sich das Modell TELEFUNKEN TM 200 mit den grundlegenden Anforderungen und relevanten Bestimmungen der Richtlinie 1999/5/EG im Einklang befindet.

Die Konformitätserklärung kann per Post über die nachstehend genannte Kontaktanschrift angefordert werden:

SOPEG SAS
Parc Burospace 2, Route de Gisy BP24
91571 BIEVRES CEDEX
FRANKREICH



0678

TELEFUNKEN TM 200 Cosi

Teléfono móvil universal

ESPAÑOL

Descripción

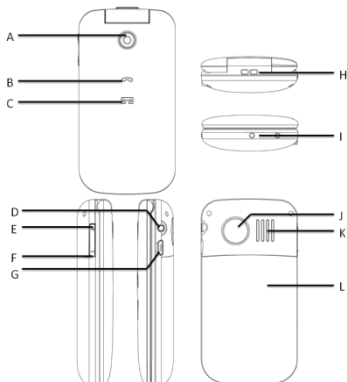
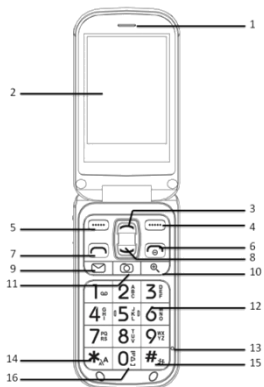

1. Receptor
2. Pantalla LCD
3. Navegación arriba
4. Tecla programable derecha
5. Tecla programable izquierda
6. Terminar llamada/Rechazar llamada/Encender/Apagar
7. Descolgar
8. Navegación abajo
9. Acceso directo a mensajes
10. Lupa
11. Cámara
12. Teclado
13. Micrófono
14. Método de entrada
15. Activar/Desactivar el modo silencio
16. Activar/Desactivar el modo manos libres

- A. Lente de la cámara
- B. Indicador luminoso de llamada
- C. Indicador luminoso de mensaje
- D. Conector de auriculares
- E. Subir volumen
- F. Bajar volumen
- G. Carga
- H. Orificio para la correa
- I. Conector de carga
- J. Botón de llamada de emergencia - SOS
- K. Altavoz
- L. Compartimento de la batería

Índice

| | |
|----------------------------|-----|
| Descripción..... | 81 |
| Instalación..... | 83 |
| Funciones Básicas | 84 |
| Libreta Telefónica | 89 |
| Mensajes | 91 |
| Función SOS | 93 |
| Historial de Llamadas..... | 94 |
| Cámara..... | 94 |
| Radio FM..... | 95 |
| Multimedia..... | 96 |
| Alarma | 96 |
| Calculadora | 97 |
| Ajustes..... | 97 |
| Servicios | 101 |
| Seguridad y Garantía..... | 101 |
| Conformidad..... | 106 |

Instalación

Instalar la tarjeta SIM y la batería

La ranura para la SIM se encuentra detrás de la batería.

Deslice hacia abajo y retire la tapa de la batería sin tocar el botón de llamada de emergencia.

Extraiga la batería.

Inserte la tarjeta SIM en la ranura y cierre la tapa.

Vea la siguiente ilustración. Tenga cuidado al insertar la tarjeta SIM.

Vuelva a colocar la batería de forma que las pestañas queden ajustadas a las del teléfono.

Vuelva a colocar la tapa de la batería.

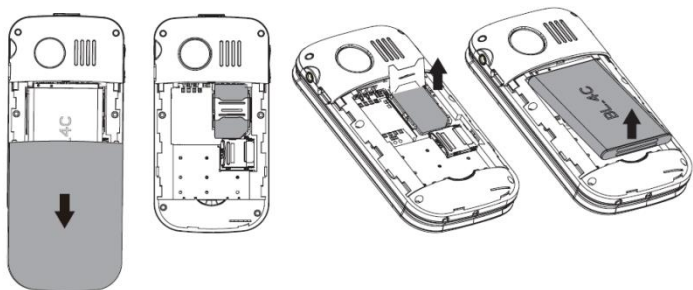

Cargador

Conecte el cargador a la toma de corriente o a la alimentación USB, después conecte la clavija mini USB al puerto mini USB del lateral derecho del teléfono, o en el conector de la parte posterior.

Cuando el teléfono se esté cargando correctamente y esté apagado, el símbolo de carga del teléfono parpadeará.

En el modo en Espera, el símbolo de la batería de la esquina superior derecha presentará una animación.

La carga se detendrá automáticamente cuando la batería esté completamente cargada. Desconecte el cargador.

Símbolos de la batería



La batería está casi agotada y debe recargarse.



La batería está totalmente cargada.

Tipo de batería

Tiempo en espera

Tiempo de llamada

Batería de iones de Litio

100-150 horas

3.5 horas

Atención:

Tras tres ciclos de recarga la batería contará con su capacidad total.

Cargue la batería a temperaturas entre 0°C y +40°C.

Después de un largo período la batería perderá capacidad.

Sobrecargar la batería provocará una pérdida prematura de funcionalidad.

Funciones Básicas

Encender el teléfono

Pulse y mantenga durante 3 segundos el botón rojo de Terminar llamada  para encender y apagar el teléfono.

Si no hay insertada ninguna tarjeta SIM o si la tarjeta SIM está dañada, la pantalla mostrará "Inserte SIM".

Atención

Póngase en contacto con su proveedor del servicio si no le proporcionaron ningún número PIN/PUK con la tarjeta.

Intentos restantes para introducción del PIN: Pulse # para mostrar los intentos restantes; si no hay más intentos posibles, aparecerá "SIM bloqueada". En este caso, desbloquee la tarjeta SIM introduciendo el número PUK:

Introduzca y confirme el número PUK.

Introduzca y confirme el nuevo número PIN.

Cambiar el idioma y la fecha

La tarjeta SIM determina el idioma por defecto. Vea la información de *Ajustes* para cambiar el idioma, la hora y la fecha.

Hacer una llamada

En modo en Espera, introduzca el número deseado (use la tecla programable derecha para borrar la última entrada; pulse y manténgala para borrar todo el número) y pulse el botón verde de marcar  para hacer una llamada. Opciones (pulse la tecla programable izquierda):

Una vez conectada la llamada, tiene las siguientes opciones:

Llamada única en espera

Poner en espera la llamada actual mientras hace una segunda llamada.

Terminar llamada única

Finalizar la llamada actual.

Terminar todas las llamadas

Terminar todas las llamadas actuales.

Nueva llamada

Hacer una nueva llamada.

Agenda de contactos

Visualizar la agenda telefónica.

Mensajes

Editar un mensaje.

Historial de llamadas Visualizar el registro de llamadas.

Grabador de Sonidos Grabar la llamada actual.

Silenciar Desactivar y activar el micrófono.

DTMF Activar/Desactivar la multi-frecuencia del tono-dual.

Pulse la tecla programable derecha durante una llamada para activar el modo de manos libres.

Responder/rechazar una llamada

Responder una llamada

Pulse la tecla verde de marcar  para responder una llamada.

Pulse la tecla programable izquierda (Opciones).

Finalizar una llamada

Pulse la tecla programable derecha (silenciar el tono de llamada), pulse de nuevo la tecla programable derecha (rechazar una llamada).

Pulse el botón rojo de terminar llamada  para finalizarla directamente.

Control del volumen

Volumen de Llamada

Durante una llamada, pulse uno de los botones de volumen del lateral izquierdo del teléfono, pulse + para subir el volumen o - para bajarlo.

Volumen de los tonos del teclado

En el modo en Espera, pulse uno de los botones de volumen del lateral izquierdo del teléfono, pulse + para subir el volumen de los tonos de las teclas, o - para bajarlo.

Símbolos de estado

| | | | |
|---|---------------------------|---|---|
|  | Fuerza de la señal de red |  | Fuerza de la señal de red insuficiente, sin red |
|  | Sólo Timbre |  | SMS sin leer |
|  | Timbre + vibración |  | MMS no Leído |
|  | Sólo Vibración |  | Alarma activa |
|  | Silencio |  | Nivel de batería |
|  | Movilidad (Roaming) |  | Auriculares conectados |
|  | Llamada Perdida |  | Correo de voz recibido |
|  | Reproducción de Música |  | Bluetooth activado |
|  | Enviando mensaje... |  | Mensaje fallido |

Símbolos de pantalla

| | | | |
|--|------------------------------|---|--------------------------|
|  | Insertar SIM |  | Borrado |
|  | Error |  | Llamada en espera |
|  | Advertencia |  | Llamada terminada |
|  | Pregunta |  | Llamada entrante |
|  | Información |  | Llamada entrante privada |
|  | Confirmación |  | Llamada de conferencia |
|  | Mensaje recibido |  | Llamada saliente |
|  | Mensaje enviado |  | Alarma |
|  | Procesando, espere por favor | | |

Libreta Telefónica

En la agenda telefónica puede almacenar sus contactos y sus números de teléfono. Los contactos pueden almacenarse en la tarjeta SIM, en el teléfono o en ambos. Su teléfono admite hasta 300 contactos.

Puede establecer la marcación rápida y el número; tiene 9 programaciones disponibles.

Acceder a la Agenda de contactos

Pulse la tecla programable derecha, que se utiliza como acceso directo a la agenda.

O

Pulse la tecla programable izquierda para acceder al menú y púlsela una segunda vez para acceder a la Agenda de contactos.

Añadir nueva entrada

Cuando esté dentro de la Libreta, puede añadir una nueva entrada siguiendo estos pasos:

1. Pulse la tecla programable izquierda para acceder al menú '**Opciones**'.
2. Desplácese hasta la 4ª: '**Añadir nueva entrada**' y pulse la tecla programable izquierda (**Aceptar**).
3. Escoja el almacenamiento (SIM o Tfno.) y pulse la tecla programable izquierda (**Aceptar**).
4. Escoja la 1ª línea ('**Nombre**') con la tecla programable izquierda.
5. Escriba el nombre de su contacto con el teclado y pulse la tecla programable izquierda dos veces para validar.
6. Después desplácese a la 2ª línea '**Número**' y escoja **Editar**, pulsando la tecla programable izquierda.
7. Introduzca el número de su contacto y pulse la tecla programable dos veces para validar.
8. Una vez se hayan registrado el nombre y el número, puede añadir la entrada a la libreta telefónica, pulsando la tecla programable derecha (**Hecho**).
9. El teléfono le preguntará si desea guardar la entrada. Pulse la tecla programable izquierda para **Sí**.
10. De vuelta en la agenda, encontrará la nueva entrada al desplazarse por los contactos.

Opciones

Una vez en la agenda, puede acceder al menú 'Opciones', pulsando la tecla programable izquierda.

Ver Pulse Aceptar (tecla programable izquierda) para mostrar el número del contacto y su nombre.

Llamar Pulse Aceptar para llamar al contacto.

Enviar mensaje Pulse Aceptar para comenzar a escribir un SMS al contacto seleccionado (vea el párrafo dedicado en este manual).

Añadir Nueva Entrada

Vea la sección dedicada en este manual.

Editar Pulse Aceptar para modificar la entrada seleccionada.

Borrar Pulse Aceptar para suprimir la entrada seleccionada.

Copiar Pulse Aceptar para hacer una copia del contacto en otro almacenamiento.

Mover Pulse Aceptar para mover el contacto a otro almacenamiento.

Ajustes de la agenda de contactos

Almacenamiento Preferido Predefinir su almacenamiento preferido (Tfno. o SIM)

Marcación rápida Establecer la marcación rápida

Números Extra Registrar su número y los números de SOS

Estado de memoria Estado de la memoria del teléfono y de la tarjeta SIM

Copiar contactos Copiar todos sus contactos en otro almacenamiento

Mover contactos Mover todos sus contactos a otro almacenamiento

Borrar todos los contactos Borrar todos sus contactos

Mensajes

Escribir un mensaje

1. Pulse la tecla programable izquierda (**Menú**) para acceder al menú.
2. Utilice la tecla de navegación abajo para encontrar el menú Mensajes.
3. Pulse de nuevo la tecla programable izquierda (**Aceptar**) para acceder al menú Mensajes.
4. Pulse de nuevo la tecla programable izquierda (**Opciones**) para escribir un mensaje. Introduzca su texto con el teclado y pulse la tecla programable izquierda (**Opciones**) para abrir el menú Opciones.
5. Pulse de nuevo la tecla programable izquierda (**Aceptar**) para abrir "Enviar a". Utilice los botones de navegación arriba/abajo para seleccionar 'Introducir receptor', 'Añadir desde contactos', o 'Añadir desde registro de llamadas'. Pulse la tecla programable izquierda (**Seleccionar**) para seleccionar un contacto o número.
6. Pulse de nuevo la tecla programable izquierda (**Opciones**) y utilice los botones de navegación arriba/abajo para seleccionar 'Enviar' y pulse la tecla programable izquierda (**Aceptar**).

Opciones de Mensaje

| | |
|--------------------------|---|
| Enviar a | Enviar un mensaje al número deseado. |
| Método de Entrada | Multitoeque ABC, Multitoeque abc, Multitoeque Abc, Inteligente ABC, Inteligente abc, Inteligente Abc, Multitoeque ES, Multitoeque es, Multitoeque Es, Multitoeque FR, Multitoeque fr, Multitoeque Fr, Multitoeque AL, Multitoeque al, Multitoeque AI, Multitoeque PT, Multitoeque pt, Multitoeque Pt, Numérico, Insertar Símbolos |
| Cambiar a MMS | Los mensajes se pueden cambiar a un formato multimedia y enviarse al número deseado. |
| Avanzado | Hay disponibles opciones avanzadas para editar texto, plantillas de texto, datos adjuntos, número de contacto, nombre de contacto y marcadores. |

Buzón de Entrada

Leer un mensaje

1. Pulse la tecla programable izquierda (**Menú**) para acceder al menú.
2. Utilice la tecla de navegación abajo para encontrar el menú Mensajes.
3. Pulse la tecla programable izquierda (**Aceptar**) para entrar, y desplácese a la 2ª línea 'Buzón de Entrada'.
4. Aquí puede desplazarse por todos los SMS recibidos y pulsar la tecla programable izquierda (**Aceptar**) para abrirlos.

Responder a un SMS

1. Siga los pasos anteriores para acceder al SMS al que desee responder.
2. Una vez abierto el SMS, pulse la tecla programable izquierda (**Opciones**) y escoja la 1ª opción '**Responder**'.
3. Escriba su mensaje con el teclado.
4. Pulse la tecla programable izquierda (**Opciones**), y púlsela de nuevo en la primera línea '**Enviar a**'.
5. Pulse la tecla programable izquierda (**Opciones**), y púlsela de nuevo en la primera línea '**Enviar**'.

Ajustes de mensajes

Mensajes SMS

| | |
|----------------------------------|---|
| Ajuste de Perfil | Seleccionar perfil. |
| Servidor de Correo de Voz | Seleccionar el Servidor del Correo de Voz. |
| Ajustes Comunes | Seleccione Activado/Desactivado para Informe de Entrega, Ruta de Respuesta y Guardar Mensajes Enviados. |
| Estado de memoria | Muestra el estado de la memoria para el teléfono y la tarjeta. |
| Almacenamiento preferido | Seleccione entre SIM y Teléfono. |
| Ajustes de Portador | Seleccione entre GPRS preferido, GSM preferido y sólo GSM. |

Mensajes MMS

| | |
|-----------------|---|
| Perfiles | Seleccionar Perfil, Cuenta de datos, Conexión, Nombre de usuario y Contraseña). |
|-----------------|---|

Ajustes comunes

- *Redactar* (Tiempo de Diapositiva, Modos de Creación, Redimensionar Imagen, Firma Automática, Firma)
- *Envío* (Período de Validez, Informe de Entrega, Informe de Lectura, Prioridad, Tiempo de Entrega, Enviar y guardar)
- *Recuperación* (Red Doméstica, Movilidad, Filtros, Informe de Lectura, Informe de Entrega)
- *Almacenamiento preferido* (Teléfono, Tarjeta de Memoria)
- *Estado de memoria* (Teléfono, Tarjeta de Memoria)

Función SOS

Iniciar el procedimiento de emergencia

Para hacer una llamada de emergencia, pulse y mantenga el **Botón de llamada de emergencia** o púlselo 2 veces en un segundo. El teléfono enviará entonces los **SMS de Emergencia** predefinidos a los números de la **Lista de números** de la función de **Emergencia**. El teléfono comenzará a llamar a los números de la **Lista de números**. Si la llamada no obtiene respuesta antes de 30 segundos, el teléfono llamará al siguiente número y así sucesivamente. El proceso se repetirá tres veces mientras nadie responda.

1. Abra el menú con la tecla programable izquierda (**Menú**)
2. Desplácese hasta **'Ajustes'** y ábralos pulsando **Aceptar**.
3. Desplácese hasta la 4ª línea **'Ajustes de Emergencia'**.

Activar/Desactivar la función

1. Una vez en el menú **'Ajustes de Emergencia'**, pulse la tecla programable izquierda (**Aceptar**) en la primera **'Activo'**.
2. Escoja entre **Activado** o **Desactivado** y valide con **Aceptar**.

Establecer la función

Lista de números

1. Entre en la opción **'Lista de números'** pulsando **Aceptar**.
2. Puede predefinir hasta 5 números pulsando **Opciones** en la línea que desee cambiar.
3. Puede escoger el número de la **Libreta Telefónica**:
 - a. Desplácese a la entrada que quiera añadir como número de emergencia.
 - b. Pulse la tecla programable izquierda (**Aceptar**) para guardarlo.
4. O escoger la **Entrada Manual**:
 - a. Introduzca un nombre en la 1ª línea
 - b. Introduzca el número en la 2ª línea
 - c. Guárdelo con **Aceptar**

Enviar SMS

Cuando esté en el menú, active la función en la 1ª opción **'Ajustes'**.

Para editar los SMS de emergencia:

1. Abra **'Mensaje'** pulsando **Aceptar**. Pulse **Editar**
2. Escriba su mensaje de emergencia utilizando el teclado, por ejemplo: *"¡Tengo un problema, ven rápidamente!"*
3. Pulse **Aceptar** para guardar su mensaje.

Historial de Llamadas

En este Menú puede acceder a todas sus llamadas, con las siguientes acciones:

| | |
|--------------------------------|---|
| Llamadas perdidas | Muestra la lista de llamadas perdidas |
| Llamadas enviadas | Muestra la lista de llamadas enviadas |
| Llamadas recibidas | Muestra la lista de llamadas recibidas |
| Borrar el Registro de Llamadas | Borra todos los registros |
| Tiempo de llamada | Mostrar tiempos de conversación individuales para las llamadas perdidas, marcadas y recibidas, y reiniciar todos los tiempos. |

Cámara

Puede capturar imágenes o vídeos con su teléfono móvil.

1. Pulse la tecla programable izquierda (**Menú**) para acceder al menú.
2. Utilice la tecla de navegación abajo para encontrar el menú **Cámara**.
3. Pulse de nuevo la tecla programable izquierda (Aceptar) para acceder al menú **Cámara**.

Está listo para capturar una imagen. La pantalla muestra la imagen y debajo puede ver tres iconos. Pulse el icono de la cámara  (**medio**) para capturar la imagen. En el menú **Cámara** encuentra las siguientes opciones:

- **Cambiar a grabador de vídeo:** Pulse el icono de la cámara  para iniciar la grabación.
- **Fotografías:** Ver todas las imágenes almacenadas en el teléfono.
- **Configuración de Cámara:** Personalizar varios ajustes para la cámara. Sus opciones son: 'Sonido de disparo', 'EV', 'Contraste', 'Anti-parpadeo', 'Temporizador', 'Disparo continuo', 'Configuración de imagen', 'Balance de blanco', 'Modo de escena', 'Configuración de efecto', 'Almacenamiento' y 'Restaurar valores predeterminados'.
- **Configuración del CamCorder:** Ajustes similares a los anteriormente descritos para imágenes fijas. Aquí puede personalizar varios ajustes para cámara de vídeo. Sus opciones son: 'EV', 'Modo nocturno', 'Anti-parpadeo',

Radio FM

Antes de escuchar la radio FM, asegúrese de insertar los auriculares, ya que éstos se usan a modo de antena FM.

1. Pulse la tecla programable izquierda (**Menú**) para acceder al menú.
2. Utilice la tecla de navegación abajo para encontrar el menú Radio FM.
3. Pulse de nuevo la tecla programable izquierda (**Aceptar**) para acceder al menú Radio FM.

Para utilizar la radio, debe conectar primero los auriculares. Si aún no los ha conectado, el teléfono se lo recordará.

En la pantalla principal de la radio puede:

- Utilizar las teclas arriba y abajo para cambiar la frecuencia.
- Utilizar las teclas numéricas para sintonizar con una emisora presintonizada.
- Utilizar el acceso directo de la cámara para reproducir/pausar la radio.

En las opciones:

- En el menú '**Lista de canales**' puede registrar hasta 30 frecuencias (las 9 primeras pueden lanzarse con el teclado).
- '**Entrada manual**' le permite ir directamente a un canal introduciendo su frecuencia.
- Utilizando '**Búsqueda automática de presintonías**' puede buscar automáticamente todos los canales disponibles, para luego encontrarlos en la '**Lista de canales**'.
- En los '**Ajustes**', se establece el modo de '**Reproducción en segundo plano**', el '**Altavoz**', el '**Formato de grabación**', la '**Calidad de audio**' y el '**Almacenamiento de grabación**'.
- Utilice la opción '**Grabar**' para grabar la emisora de audio que está escuchando.
- '**Añadir**' le permite continuar a partir de una grabación previa.
- '**Lista de archivos**' contiene todas sus grabaciones.

Multimedia

Su teléfono viene con un reproductor multimedia para reproducir archivos de vídeo y audio.

1. Pulse la tecla programable izquierda (**Menú**) para acceder al menú.
2. Utilice la tecla de navegación abajo para encontrar el menú **Multimedia**.
3. Pulse la tecla programable izquierda (**Aceptar**) para acceder al menú Multimedia.
4. Pulse de nuevo la tecla programable izquierda (**Aceptar**) para acceder al Reproductor de Audio. Aparecerá el menú de reproducción de audio.
5. Pulse de nuevo la tecla programable izquierda (**Lista**) para ver todos los archivos.
6. Pulse la tecla programable izquierda (**Opciones**) para acceder al menú Opciones. Aquí puede establecer las opciones de su reproductor de audio de la siguiente manera:
 - a. En '**Actualizar Lista**' se actualiza su lista de reproducción tras agregar nueva música.
 - b. En '**Ajustes**' se configura: 'Lista de reproducción', 'Lista automática', 'Repetir', 'Orden aleatorio', 'Reproducción en segundo plano', y los 'Ajustes Bluetooth'.
7. Los ajustes para el reproductor de vídeo son similares.

Alarma

1. En su teléfono hay disponibles un total de 5 alarmas.
2. Pulse la tecla programable izquierda (**Menú**) para acceder al menú.
3. Utilice la tecla de navegación abajo para encontrar el menú **Alarma**.
4. Pulse la tecla programable izquierda (**Aceptar**) para acceder al menú **Alarma**. Aparecen los ajustes de 5 alarmas. Utilice los botones de navegación arriba/abajo para seleccionar una alarma y pulse la tecla programable izquierda (**Editar**) para seleccionarla. Se muestra el menú de **Configuración de alarma**.
 - a. En el menú de Configuración de alarma, puede seleccionar y ajustar la 'Hora', 'Establecer Frecuencia', 'Establecer Tono', 'Establecer Tipo de Alerta'.

Calculadora

Su teléfono viene con una calculadora básica para sumar, restar, multiplicar y dividir.

1. Pulse la tecla programable izquierda (**Menú**) para acceder al menú.
2. Utilice la tecla de navegación abajo para encontrar el menú **Calculadora**.
3. Pulse la tecla programable izquierda (**Aceptar**) para acceder al menú **Calculadora**.
4. Pulse los botones numéricos para introducir el primer valor y seleccione el operador +, -, ×, ÷.

Ajustes

El menú Ajustes se utiliza para personalizar el teléfono. Estos ajustes pueden cambiarse con una amplia variedad de submenús. Para navegar por los submenús pulse la tecla programable izquierda para acceder al menú.

Utilice la tecla de navegación abajo para encontrar el menú Ajustes. Pulse la tecla programable izquierda (**Aceptar**) para acceder al menú Ajustes. Éste consiste en: Perfiles de Usuario, Configuración del Teléfono, Ajustes de Llamada, Ajustes de Emergencia, Bloqueo de Funciones, Configuración de Seguridad, Conectividad y Restaurar Ajustes de Fábrica.

Perfiles de usuario

Hay varios perfiles de usuario que usted puede activar o personalizar accediendo a este menú: General, Reunión, Exterior, Interior, Auriculares, Bluetooth y Silencio.

En modo Silencio, el teléfono no suena, sino que vibra en su lugar. Puede activarlo desde la pantalla principal manteniendo pulsada la tecla #.

Parámetros de Perfiles de usuario:

- *Configuración de tono* (Llamada entrante; Encender; Apagar; Tapa abierta; Tapa cerrada; Mensaje; Teclado numérico)
- *Volumen* (Timbre; Tono de las teclas)
- *Tipo de alerta* (Timbre; Sólo vibrar; Vibrar y sonar; Vibrar y después sonido)
- *Tipo de Timbre* (Único, Repetir, Ascendente)
- *Tono adicional* (Advertencia; Error; Campo activado; Conectar)
- *Modo de respuesta* (Respuesta de la tapa; Cualquier tecla Resp.)

Configuración del Teléfono

Hora y Fecha Establecer Hora y Fecha, formato de Hora (12,24) y de Fecha

Programar Encendido y Apagado

Esta función le permite planificar el ENCENDIDO/APAGADO de su producto.

Estado (Deshabilitar; Habilitar)

Asunto (Encender; Apagar)

Ajustar Hora

Idioma Automático, English, Français, Español, Deutsch

Pantalla Papel tapiz (Sistema: Imagen 1, 2 o 3; Definido por el usuario)

Mostrar Fecha y Hora (Activado, Desactivado)

Modo Avión

Estos ajustes le permiten desactivar las conexiones de red mientras el teléfono permanece Encendido.

Modo Normal/Modo Avión

Preguntar al encender (Sí; No)

Tamaño de Fuente Predeterminada por Tema, Pequeño, Grande

Iluminación de pantalla Brillo (1-5)/ Tiempo (seg.) (1-60)

Ajustes de Llamada

Identificación de llamada Definido por la red, Ocultar identificador, Enviar identificador

Llamada en Espera Activar, Desactivar, Consultar Estado

Desvío de Llamadas

- *Todas las Llamadas de Voz:* desviar incondicionalmente todas las llamadas entrantes al número que establezca,
- *Si No Localizable:* si la red no puede encontrarle (fuera de servicio/sin servicio/apagado), desviar las llamadas entrantes al número que establezca,
- *Si No Hay Respuesta:* si su teléfono no responde a la llamada antes de un cierto tiempo, desviará su llamada al número que establezca,
- *Si está Ocupado:* si ya está hablando, desviará las llamadas al número que establezca,
- *Todas las Llamadas de Datos:* desviar todas las llamadas al número de la tarjeta GSM que establezca,
- *Cancelar Todos los Desvíos:* cancelar todos los desvíos de llamada.

Bloqueo de Llamadas

- *Llamadas Enviadas*: bloquear las llamadas salientes para todas, para internacionales, o excepto a RPMT doméstica,
- *Llamadas Recibidas*: bloquear todas las llamadas entrantes o cuando se encuentra en movilidad,
- *Cancelar Toda*: cancelar todos los bloqueos (introducir contraseña),
- Cambiar contraseña de bloqueo

Configuración Avanzada

- *Lista Negra*: Modo: Activado/Desactivado; Números de la Lista Negra
- *Volver a Marcar Automáticamente*: Activado/Desactivado
- *Visualización del tiempo de llamada*: Activado/Desactivado
- *Aviso del tiempo de llamada*: Desactivado, Único, Periódico
- *Finalización rápida automática*: Definir: Activado/Desactivado; Duración

Ajustes de Emergencia

Por favor, consulte la sección correspondiente

Bloqueo de funciones

Esta función le permite bloquear algunas de las funciones del teléfono si no quiere que aparezcan en el **Menú**. Puede bloquear/desbloquear las siguientes funciones: Cámara, reproductor de audio, radio FM, Entretenimiento y juegos, Lista de tareas Pendientes, Calculadora y Servicios.

Configuración de Red

| | |
|-------------------------|---|
| Selección de red | Seleccionar la red con nueva búsqueda, automática o manual. |
| Redes preferidas | Introduzca sus redes preferidas. |
| Conexión GPRS | Seleccione entre Siempre y Sólo Cuando sea Necesario. |

Configuración de Seguridad

| | |
|-----------------------------|--|
| Bloqueo de SIM | Activado, Desactivado (introducir contraseña) |
| Bloqueo del teléfono | Activado, Desactivado (introducir contraseña) |
| Cambiar Contraseña | PIN (PIN Anterior; PIN Nuevo; Introducir de nuevo) PIN2 (PIN Anterior; PIN Nuevo; Introducir de nuevo) Bloqueo del Teléfono (Contraseña Anterior; Contraseña Nueva; Introducir de nuevo) |

Bloqueo de Llamadas

- *Llamadas enviadas* (Todas las Llamadas: Activar, Desactivar, Consultar Estado; llamadas Internacionales: Activar, Desactivar, Consultar Estado; llamadas Internacionales excepto domésticas: Activar, Desactivar, Consultar Estado)
- *Llamadas recibidas* (Todas las Llamadas: Activar, Desactivar, Consultar Estado; En estado de movilidad: Activar, Desactivar, Consultar Estado)
- Cancelar Todo
- Cambiar contraseña de bloqueo

| | |
|-----------------------|--|
| Marcación Fija | Modo (Activado, Desactivado) (introducir PIN 2) Lista de marcación fija |
|-----------------------|--|

Conectividad

| | |
|--------------------------------------|---|
| Alimentación | Activar/Desactivar el Bluetooth |
| Visibilidad | Escoja si desea que otros dispositivos sean capaces de detectar su teléfono cuando el Bluetooth está activado. |
| Mi dispositivo | Mostrar el dispositivo Bluetooth vinculado a su teléfono |
| Buscar dispositivo de audio | Le permite buscar y vincularse con un dispositivo de audio Bluetooth |
| Cambiar nombre de dispositivo | - El nombre por defecto es TM200 |
| Opciones Avanzadas | Ruta de audio: Seleccione entre Permanecer en el Teléfono y Transmitirlo a Auriculares BT; Almacenamiento: Seleccione entre Teléfono, Tarjeta de memoria y Preguntar Siempre; Permiso para Compartir: Seleccione entre Control, Total y Sólo Lectura; Dirección del Dispositivo |

Utilizar el Bluetooth aumenta el consumo de energía.

La distancia recomendada entre los 2 dispositivos es de hasta 10 metros como máximo (33 pies).

Restaurar los Ajustes de Fábrica

Para restaurar los ajustes de fábrica debe introducir la contraseña.

Código de bloqueo del teléfono por defecto: 0000

Servicios

| | |
|--------------------------------------|--|
| Página de Inicio | Visitar las páginas de inicio establecidas. |
| Marcadores | Añadir y editar marcadores. |
| Páginas Recientes | Ver el historial de páginas visitadas. |
| Introducir dirección | Introducir una dirección para acceder al sitio, clic en Opciones completar para acceder a páginas web. |
| Buzón de Entrada del Servicio | Servicios de red de la bandeja de entrada de correo. |

Ajustes

Establecer los parámetros de red: Perfiles, Opciones del Explorador (Límite de tiempo; Mostrar Imágenes, Cache, Cookies), Ajustes del servicio de mensajes (Habilitar Push; Habilitar carga de servicio; Habilitar Lista Blanca; Lista Blanca), Limpiar cache y limpiar cookies.

Seguridad y Garantía

Esta sección incluye información importante acerca del uso seguro y eficiente. Por favor, lea esta información antes de utilizar el teléfono.

Precaución al volante

- Por favor, preste atención a la seguridad del tráfico. Compruebe las leyes y normativas sobre el uso de su teléfono en la zona en la que conduce. Obedézcalas siempre.
- Utilice la función de manos libres del teléfono, si es posible.
- Salga de la carretera y aparque antes de hacer o responder una llamada si las condiciones lo requieren.

Precauciones de uso en instalaciones y dispositivos médicos

- Cuando utilice el dispositivo cerca de marcapasos, por favor mantenga el teléfono siempre a más de 20 centímetros del marcapasos. No lleve el teléfono en el bolsillo del pecho. Utilice la oreja contraria al marcapasos para minimizar el potencial de interferencias. Por favor, apague el teléfono si es necesario.
- Si utiliza algún otro dispositivo médico personal, por favor consulte al fabricante de su dispositivo para determinar si está adecuadamente aislado de la energía de RF.
- En instalaciones con necesidades especiales, como hospitales o centros de salud, por favor preste atención a las restricciones de uso de teléfonos móviles. Apague su teléfono si es necesario.

Teléfono móvil

- Por favor, utilice los accesorios originales o los aprobados por el fabricante del teléfono. Utilizar cualquier accesorio no autorizado puede afectar al rendimiento de su teléfono móvil, dañar su teléfono o incluso poner en peligro su integridad física y violar normativas locales acerca de terminales de telecomunicación.
- Apague su teléfono antes de limpiarlo. Utilice un paño húmedo o anti-estático para limpiar el teléfono. No utilice un paño seco ni tejido conductivo. No utilice limpiadores químicos o abrasivos que podrían dañar el teléfono móvil.
- Dado que su teléfono móvil puede producir un campo electromagnético, no lo coloque junto a objetos magnéticos, como discos de ordenador.
- Utilizar el teléfono junto a aparatos eléctricos como un TV, teléfono, radio y ordenador personal puede causar interferencias.
- No exponga su teléfono móvil a la luz solar directa ni lo almacene en zonas calurosas. Las altas temperaturas pueden acortar la vida de los dispositivos electrónicos.
- Mantenga su teléfono seco, cualquier líquido podría dañar su teléfono.
- No lo deje caer, ni lo golpee ni lo trate con rudeza. Una manipulación brusca puede romper los circuitos impresos internos.
- No conecte el teléfono con ninguna mejora incompatible.
- No trate de desmontar el teléfono móvil ni la batería.
- No almacene el teléfono junto con artículos inflamables ni explosivos.
- No cargue el teléfono sin la batería.

Precauciones en ambientes potencialmente explosivos

- Apague su teléfono antes de entrar en cualquier área con una atmósfera potencialmente explosiva, como áreas de repostaje, instalaciones de transferencia o almacenamiento de combustibles o productos químicos.

- No extraiga, instale ni cargue baterías en dichas áreas. Una chispa en una atmósfera potencialmente explosiva puede provocar una explosión o incendio, causando lesiones corporales o incluso la muerte.

- Para evitar posibles interferencias con operaciones de demolición, apague su teléfono cuando esté cerca de detonadores eléctricos, en una zona de demolición, o en áreas en las que se informe de "apagar dispositivos electrónicos". Obedezca todas las señales e instrucciones.

Precauciones con dispositivos electrónicos

Algunos dispositivos electrónicos son susceptibles a las interferencias electromagnéticas emitidas por el teléfono móvil si no están aislados adecuadamente, como el sistema electrónico de los vehículos; por favor, si es necesario, contacte con los fabricantes de los dispositivos antes de utilizar el teléfono.

Seguridad y uso general en vehículos

- El sistema de airbags, el freno, el sistema de control de velocidad y el sistema de expulsión de aceite no se verán afectados por la transmisión inalámbrica. Si encuentra problemas, por favor contacte con el proveedor de su vehículo. No coloque su teléfono en la zona sobre el airbag ni en la zona de expansión del airbag. Los airbags se inflan con una enorme fuerza. Si hay un teléfono colocado en la zona de expansión del airbag y éste se infla, el teléfono puede salir despedido con mucha fuerza y causar lesiones graves a los ocupantes del vehículo.

- Por favor apague su teléfono móvil en una estación de servicio.

Seguridad en aeronaves

- Por favor apague su teléfono móvil antes del despegue del avión. Para proteger el sistema de comunicaciones del avión frente a interferencias, está prohibido utilizar teléfonos móviles durante el vuelo. Las normativas de seguridad requieren que un miembro de la tripulación le dé permiso para utilizar el teléfono mientras el avión se encuentra en tierra.

- Si el teléfono móvil tiene la función de encendido automático, por favor compruebe el ajuste de la alarma para asegurarse de que su teléfono no se encenderá automáticamente durante el vuelo.

Uso de la batería

- No cortocircuite la batería, ya que esto puede provocar que la unidad se sobrecaliente o se incendie.

- No almacene la batería en zonas calurosas ni la tire al fuego. De lo contrario causará una explosión.

- No desmonte ni readapte la batería. De lo contrario causará una fuga de líquido, sobrecalentamiento, explosión e incendio de la batería.
- Por favor almacene la batería en un lugar fresco y seco si no la utiliza durante un largo período.
- La batería puede recargarse cientos de veces, pero con el tiempo se gastará. Cuando el tiempo de funcionamiento (tiempo de conversación y en espera) sea notablemente más corto de lo normal, es hora de sustituirla por una nueva.
- Por favor deje de utilizar el cargador y la batería si están dañados o muestran evidencias de desgaste.
- Devuelva la batería gastada al proveedor o elimínela de acuerdo con las normativas medioambientales. No la elimine con la basura doméstica.
- Por favor, utilice baterías originales o las aprobadas por el fabricante del teléfono. Utilizar una batería no autorizada puede afectar el rendimiento de su terminal o causar riesgo de explosión, etc.

Advertencia: Si la batería está dañada, no la descargue. Si el líquido entra en contacto con los ojos o la piel, límpiense bien con agua limpia y consulte a un doctor.

Límite de responsabilidad

El fabricante no será responsable de ninguna pérdida de bienes, ni de daños indirectos, especiales, incidentales o consecuentes derivados, resultantes o en conexión con el uso de este producto. Tanto si se ha advertido al fabricante como si no, conocía o debería haber conocido la posibilidad de dichos daños. El usuario deberá consultar la tarjeta garantía adjunta para información completa de la garantía y servicios.

Garantía

La garantía no cubre los daños causados si usted (o cualquier persona no autorizada) intenta reparar el teléfono.

Si el teléfono emite humo, ruido, o un olor poco usual, apáguelo inmediatamente. Contacte con su proveedor.

La garantía se aplica al teléfono e incluye los accesorios. Se consideran accesorios:

Auriculares

Cable USB

Cargador de viaje

Estos accesorios también se pueden pedir a nuestro servicio técnico:

Por correo electrónico: assistance@sopeg.com o en el número +33 (0) 545 608 251 (número internacional, pueden aplicarse costes adicionales)

Duración de la garantía

Este producto y sus accesorios están cubiertos por una garantía de 24 meses. La batería recargable cuenta con una garantía de 6 meses. El periodo de garantía comienza el día de compra del producto.

Para que la garantía sea aplicable debe presentar la factura o el recibo original de compra, u otro documento en el que aparezca la fecha de compra.

Cobertura

Cualquier producto defectuoso debe devolverse al distribuidor con todos los accesorios, el manual de instrucciones y la caja, junto con una nota que explique el defecto.

La fecha de compra del producto indica la fecha en que comienza el periodo de garantía.

Este no se verá ampliado en caso de reparación o intercambio por parte de nuestro servicio postventa.

Exclusiones

Los daños o defectos causados por un uso inadecuado del producto o el uso de accesorios distintos de los suministrados con el producto o recomendados por el fabricante y en este manual de instrucciones no quedarán cubiertos por la garantía.

La garantía no cubre los daños ocasionados por rayos, inundaciones o incendios, ni ningún otro daño ocasionado durante el transporte.

La garantía quedará anulada si el número de serie de este producto ha sido eliminado, modificado, borrado o resulta ilegible.

La garantía también quedará anulada si el producto ha sido reparado, modificado o manipulado por una persona, servicio o empresa no autorizada.

Contacto con el servicio postventa

SOPEG – SUPPORT TECHNIQUE
723 Rue de Bois Breteau, 16170 ROUILLAC, Francia
Correo electrónico: assistance@sopeg.com

Información del fabricante

SOPEG SAS
Parc Burospace 2,
Route de Gisy, BP24 91571 BIEVRES, Francia
Correo electrónico: info@sopeg.com
Tel.: + 33 1 60 13 0888

Contenido del paquete

Teléfono móvil TM200
Auriculares
Batería recargable ion litio
Cargador de viaje, Base
Manual de usuario

Conformidad

Especificaciones

De doble banda 900 MHz - 1800 MHz

Tasa de Absorción Específica (SAR)

Este dispositivo cumple con las normas internacionales de seguridad para la exposición a ondas de radio. El valor registrado para el TELEFUNKEN TM 200 es 0216 W / kg (medido sobre 10 gramos de tejido). Límite máximo según la OMS es de 2 W / kg (medido sobre 10 gramos de tejido).

Declaración de conformidad

Declara que Sopeg TELEFUNKEN TM 200 cumple con los requisitos esenciales y otras disposiciones relevantes de la Directiva 1999/5/CE. La declaración de conformidad se puede solicitar por correo a la siguiente dirección:

SOPEG – SUPPORT TECHNIQUE
723 Rue de Bois Breteau
16170 ROUILLAC



0678