

English  
Français  
Deutsch  
Italiano  
Español  
Português  
Nederlands  
Norsk  
Dansk  
Svenska  
Suomi  
Русский  
Polski  
Magyar  
Čeština  
Slovenčina  
Slovenski  
Hrvatski  
Română  
Български  
Eesti  
Latviski  
Lietuviškai  
Ελληνικά  
Türkçe  
日本語  
한국어  
繁體中文  
简体中文  
Bahasa Indonesia  
ไทย

# Contents





# Aspire Series

## Generic User Guide

© 2010 All Rights Reserved.

Aspire Series Generic User Guide  
Original Issue: 08/2010

Aspire Series Notebook PC

Model number: \_\_\_\_\_

Serial number: \_\_\_\_\_

Date of purchase: \_\_\_\_\_

Place of purchase: \_\_\_\_\_

# Information for your safety and comfort

## Safety instructions

Read these instructions carefully. Keep this document for future reference. Follow all warnings and instructions marked on the product.

### Turning the product off before cleaning

Unplug this product from the wall outlet before cleaning. Do not use liquid cleaners or aerosol cleaners. Use a damp cloth for cleaning.

### CAUTION for plug as disconnecting device

Observe the following guidelines when connecting and disconnecting power to the power supply unit:

Install the power supply unit before connecting the power cord to the AC power outlet.

Unplug the power cord before removing the power supply unit from the computer.

If the system has multiple sources of power, disconnect power from the system by unplugging all power cords from the power supplies.

### CAUTION for Accessibility

Be sure that the power outlet you plug the power cord into is easily accessible and located as close to the equipment operator as possible. When you need to disconnect power to the equipment, be sure to unplug the power cord from the electrical outlet.

### CAUTION for bundled dummy cards (only for certain models)

Your computer shipped with plastic dummies installed in the card slots. Dummies protect unused slots from dust, metal objects or other particles. Save the dummies for use when no cards are in the slots.

### CAUTION for Listening

To protect your hearing, follow these instructions.

- Increase the volume gradually until you can hear clearly and comfortably.
- Do not increase the volume level after your ears have adjusted.
- Do not listen to music at high volumes for extended periods.
- Do not increase the volume to block out noisy surroundings.
- Decrease the volume if you can't hear people speaking near you.

## Warnings

- Do not use this product near water.
- Do not place this product on an unstable cart, stand or table. If the product falls, it could be seriously damaged.
- Slots and openings are provided for ventilation to ensure reliable operation of the product and to protect it from overheating. These openings must not be blocked or covered. The openings should never be blocked by placing the product on a bed, sofa, rug or other similar surface. This product should never be placed near or over a radiator or heat register, or in a built-in installation unless proper ventilation is provided.
- Never push objects of any kind into this product through cabinet slots as they may touch dangerous voltage points or short-out parts that could result in a fire or electric shock. Never spill liquid of any kind onto or into the product.
- To avoid damage of internal components and to prevent battery leakage, do not place the product on a vibrating surface.
- Never use it under sporting, exercising, or any vibrating environment which will probably cause unexpected short current or damage rotor devices, HDD, Optical drive, and even exposure risk from lithium battery pack.
- The bottom surface, areas around ventilation openings and AC adapter may get hot. To avoid injury, ensure they do not come in contact with your skin or body.
- Your device and its enhancements may contain small parts. Keep them out of the reach of small children.

## Using electrical power

- This product should be operated from the type of power indicated on the marking label. If you are not sure of the type of power available, consult your dealer or local power company.
- Do not allow anything to rest on the power cord. Do not locate this product where people will walk on the cord.
- If an extension cord is used with this product, make sure that the total ampere rating of the equipment plugged into the extension cord does not exceed the extension cord ampere rating. Also, make sure that the total rating of all products plugged into the wall outlet does not exceed the fuse rating.
- Do not overload a power outlet, strip or receptacle by plugging in too many devices. The overall system load must not exceed 80% of the branch circuit rating. If power strips are used, the load should not exceed 80% of the power strip's input rating.
- This product's AC adapter is equipped with a three-wire grounded plug. The plug only fits in a grounded power outlet. Make sure the power outlet is properly grounded before inserting the AC adapter plug. Do not insert the plug into a non-grounded power outlet. Contact your electrician for details.



.....

**Warning!** The grounding pin is a safety feature. Using a power outlet that is not properly grounded may result in electric shock and/or injury.



.....

**Note:** The grounding pin also provides good protection from unexpected noise produced by other nearby electrical devices that may interfere with the performance of this product.

- The system can be powered using a wide range of voltages; 100 to 120 or 220 to 240 V AC. The power cord included with the system meets the requirements for use in the country/region where the system was purchased. Power cords for use in other countries/regions must meet the requirements for that country/region. For more information on power cord requirements, contact an authorized reseller or service provider.

## Product servicing

Do not attempt to service this product yourself, as opening or removing covers may expose you to dangerous voltage points or other risks. Refer all servicing to qualified service personnel.

Unplug this product from the wall outlet and refer servicing to qualified service personnel when:

- the power cord or plug is damaged, cut or frayed
- liquid was spilled into the product
- the product was exposed to rain or water
- the product has been dropped or the case has been damaged
- the product exhibits a distinct change in performance, indicating a need for service
- the product does not operate normally after following the operating instructions



.....

**Note:** Adjust only those controls that are covered by the operating instructions, since improper adjustment of other controls may result in damage and will often require extensive work by a qualified technician to restore the product to normal condition.

## Guidelines for safe battery usage

This notebook uses a Lithium-ion battery. Do not use it in a humid, wet or corrosive environment. Do not put, store or leave your product in or near a heat source, in a high temperature location, in strong direct sunlight, in a microwave oven or in a pressurized container, and do not expose it to temperatures over 60°C (140°F). Failure to follow these guidelines may cause the battery to leak acid, become hot, explode or ignite and cause injury and/or damage. Do not pierce, open or disassemble the battery. If the battery leaks and you come into contact with the leaked fluids, rinse thoroughly with water and seek medical attention immediately. For safety reasons, and to prolong the lifetime of the battery, charging will not occur at temperatures below 0°C (32°F) or above 40°C (104°F).

The full performance of a new battery is achieved only after two or three complete charge and discharge cycles. The battery can be charged and discharged hundreds of times, but it will eventually wear out. When the operation time becomes noticeably shorter than normal, buy a new battery. Use only the approved batteries, and recharge your battery only with the approved chargers designated for this device.

Use the battery only for its intended purpose. Never use any charger or battery that is damaged. Do not short-circuit the battery. Accidental short-circuiting can occur when a metallic object such as a coin, clip or pen causes direct connection of the positive (+) and negative (-) terminals of the battery. (These look like metal strips on the battery.) This might happen, for example, when you carry a spare battery in your pocket or purse. Short-circuiting the terminals may damage the battery or the connecting object.

The capacity and lifetime of the battery will be reduced if the battery is left in hot or cold places, such as in a closed car in summer or winter. Always try to keep the battery between 15°C and 25°C (59°F and 77°F). A device with a hot or cold battery may not work temporarily, even when the battery is fully charged. Battery performance is especially limited in temperatures well below freezing.

Do not dispose of batteries in a fire as they may explode. Batteries may also explode if damaged. Dispose of batteries according to local regulations. Please recycle when possible. Do not dispose as household waste.

Wireless devices may be susceptible to interference from the battery, which could affect performance.

## Replacing the battery pack

The notebook uses lithium batteries. Replace the battery with the same type as that which came bundled with your product. Use of another battery may present a risk of fire or explosion.



.....

**Warning! Batteries may explode if not handled properly. Do not disassemble or dispose of them in fire. Keep them away from children. Follow local regulations when disposing of used batteries.**

## Caution for Optical Drive Device (only for certain models)

CAUTION: This appliance contains a laser system and is classified as a "CLASS 1 LASER PRODUCT." In case of any trouble with this device, please contact your nearest AUTHORIZED service station. To prevent direct exposure to the laser beam, do not try to open the enclosure.

CLASS 1 LASER PRODUCT

CAUTION: INVISIBLE LASER RADIATION WHEN OPEN. AVOID EXPOSURE TO BEAM.

APPAREIL A LASER DE CLASSE 1 PRODUIT

LASERATTENTION: RADIATION DU FAISCEAU LASER INVISIBLE EN CAS D'OUVERTURE. EVITER TOUTE EXPOSITION AUX RAYONS.

LUOKAN 1 LASERLAITE LASER KLASSE 1

VORSICHT: UNSICHTBARE LASERSTRAHLUNG, WENN ABDECKUNG GEÖFFNET NICHT DEM STRAHLL AUSSETZEN

PRODUCTO LÁSER DE LA CLASE I

ADVERTENCIA: RADIACIÓN LÁSER INVISIBLE AL SER ABIERTO. EVITE EXPONERSE A LOS RAYOS.

ADVARSEL: LASERSTRÅLING VEDÅBNING SE IKKE IND I STRÅLEN.

VARO! LAVATTAESSA OLET ALTTINA LASERSÄTEILYLLE.

WARNING: LASERSTRÅLNING NÅR DENNA DEL ÅR ÖPPNAD ÅLÅ TUIJOTA SÄTEESEENSTIRRA EJ IN I STRÅLEN

WARNING: LASERSTRÅLNING NAR DENNA DEL ÅR ÖPPNADSTIRRA EJ IN I STRÅLEN

ADVARSEL: LASERSTRÅLING NAR DEKSEL ÅPNESSTIRR IKKE INN I STRÅLEN

### Telephone line safety

- Disconnect all telephone lines from the equipment when not in use and/or before servicing.
- To avoid the remote risk of electric shock from lightning, do not connect the telephone line to this equipment during lightning or thunderstorms.



.....

**Warning! For safety reasons, do not use non-compliant parts when adding or changing components. Consult your reseller for purchase options.**

## Operating environment



**Warning!** For safety reasons, turn off all wireless or radio transmitting devices when using your laptop under the following conditions. These devices may include, but are not limited to: wireless lan (WLAN), Bluetooth and/or 3G.

Remember to follow any special regulations in force in any area, and always switch off your device when its use is prohibited or when it may cause interference or danger. Use the device only in its normal operating positions. This device meets RF exposure guidelines when used normally, and it and its antenna are positioned at least 1.5 centimeters (5/8 inches) away from your body (refer to the figure below). It should not contain metal and you should position the device the above-stated distance from your body. To successfully transmit data files or messages, this device requires a good quality connection to the network. In some cases, transmission of data files or messages may be delayed until such a connection is available. Ensure that the above separation distance instructions are followed until the transmission is completed. Parts of the device are magnetic. Metallic materials may be attracted to the device, and persons with hearing aids should not hold the device to the ear with the hearing aid. Do not place credit cards or other magnetic storage media near the device, because information stored on them may be erased.

## Medical devices

Operation of any radio transmitting equipment, including wireless phones, may interfere with the functionality of inadequately protected medical devices. Consult a physician or the manufacturer of the medical device to determine if they are adequately shielded from external RF energy or if you have any questions. Switch off your device in health care facilities when any regulations posted in these areas instruct you to do so. Hospitals or health care facilities may be using equipment that could be sensitive to external RF transmissions.

**Pacemakers.** Pacemaker manufacturers recommend that a minimum separation of 15.3 centimeters (6 inches) be maintained between wireless devices and a pacemaker to avoid potential interference with the pacemaker. These recommendations are consistent with the independent research by and recommendations of Wireless Technology Research. Persons with pacemakers should do the following:

- Always keep the device more than 15.3 centimeters (6 inches) from the pacemaker
- Not carry the device near your pacemaker when the device is switched o. If you suspect interference, switch off your device, and move it.

**Hearing aids.** Some digital wireless devices may interfere with some hearing aids. If interference occurs, consult your service provider.



## Vehicles

RF signals may affect improperly installed or inadequately shielded electronic systems in motor vehicles such as electronic fuel injection systems, electronic antiskid (antilock) braking systems, electronic speed control systems, and air bag systems. For more information, check with the manufacturer, or its representative, of your vehicle or any equipment that has been added. Only qualified personnel should service the device, or install the device in a vehicle. Faulty installation or service may be dangerous and may invalidate any warranty that may apply to the device. Check regularly that all wireless equipment in your vehicle is mounted and operating properly. Do not store or carry flammable liquids, gases, or explosive materials in the same compartment as the device, its parts, or enhancements. For vehicles equipped with an air bag, remember that air bags inflate with great force. Do not place objects, including installed or portable wireless equipment in the area over the air bag or in the air bag deployment area. If in-vehicle wireless equipment is improperly installed, and the air bag inflates, serious injury could result. Using your device while flying in aircraft is prohibited. Switch off your device before boarding an aircraft. The use of wireless teledevices in an aircraft may be dangerous to the operation of the aircraft, disrupt the wireless telephone network, and may be illegal.

## Potentially explosive environments

Switch off your device when in any area with a potentially explosive atmosphere and obey all signs and instructions. Potentially explosive atmospheres include areas where you would normally be advised to turn off your vehicle engine. Sparks in such areas could cause an explosion or fire resulting in bodily injury or even death. Switch off the device at refueling points such as near gas pumps at service stations. Observe restrictions on the use of radio equipment in fuel depots, storage, and distribution areas; chemical plants; or where blasting operations are in progress. Areas with a potentially explosive atmosphere are often, but not always, clearly marked. They include below deck on boats, chemical transfer or storage facilities, vehicles using liquefied petroleum gas (such as propane or butane), and areas where the air contains chemicals or particles such as grain, dust or metal powders. Do not switch the notebook on when wireless phone use is prohibited or when it may cause interference or danger.

## Emergency calls

**Warning:** You cannot make emergency calls through this device. To make an emergency call you shall dial out through your mobile phone or other telephone call system.

## Disposal instructions

Do not throw this electronic device into the trash when discarding. To minimize pollution and ensure utmost protection of the global environment, please recycle. For more information on the Waste from Electrical and Electronics Equipment (WEEE) regulations, visit <http://www.acer-group.com/public/Sustainability/sustainability01.htm>



## Mercury advisory

For bulb-inside projectors or electronic products containing a non-LED-backlit-LCD/CRT monitor or display: Lamp(s) inside this product contain mercury and must be recycled or disposed of according to local, state or federal laws. For more information, contact the Electronic Industries Alliance at [www.eiae.org](http://www.eiae.org). For lamp-specific disposal information, check [www.lamprecycle.org](http://www.lamprecycle.org).



## ENERGY STAR



ENERGY STAR

Acer's ENERGY STAR qualified products save your money by reducing energy cost and protecting the environment without sacrificing features or performance. Acer is proud to offer our customers products with the ENERGY STAR mark.

What is ENERGY STAR?

Products that are ENERGY STAR qualified use less energy and prevent greenhouse gas emissions by meeting strict energy efficiency guidelines set by the U.S. Environmental Protection Agency. Acer is committed to offer products and services worldwide that help customers save money, conserve energy and improve the quality of our environment. The more energy we can save through higher energy efficiency, the more we reduce greenhouse gases and the risks of climate change. More information refers to <http://www.energystar.gov> or <http://www.energystar.gov/powermanagement>.

Acer ENERGY STAR qualified products: (only for certain models)

- Produce less heat and reduce cooling loads, and warmer climates.
- Automatically go into "display sleep" and "computer sleep" mode after 10 and 30 minute of inactivity respectively.
- Wake the computer from sleep mode by pushing keyboard or moving mouse.
- Computers will save more than 80% energy at "sleep" mode.

ENERGY STAR and the ENERGY STAR mark are registered U.S. marks

## Tips and information for comfortable use

Computer users may complain of eyestrain and headaches after prolonged use. Users are also at risk of physical injury after long hours of working in front of a computer. Long work periods, bad posture, poor work habits, stress, inadequate working conditions, personal health and other factors greatly increase the risk of physical injury.

Incorrect computer usage may lead to carpal tunnel syndrome, tendonitis, tenosynovitis or other musculoskeletal disorders. The following symptoms may appear in the hands, wrists, arms, shoulders, neck or back:

- numbness, or a burning or tingling sensation
- aching, soreness or tenderness
- pain, swelling or throbbing
- stiffness or tightness
- coldness or weakness

If you have these symptoms, or any other recurring or persistent discomfort and/or pain related to computer use, consult a physician immediately and inform your company's health and safety department.

The following section provides tips for more comfortable computer use.

### Finding your comfort zone

Find your comfort zone by adjusting the viewing angle of the monitor, using a footrest, or raising your sitting height to achieve maximum comfort. Observe the following tips:

- refrain from staying too long in one fixed posture
- avoid slouching forward and/or leaning backward
- stand up and walk around regularly to remove the strain on your leg muscles
- take short rests to relax your neck and shoulders
- avoid tensing your muscles or shrugging your shoulders
- install the external display, keyboard and mouse properly and within comfortable reach
- if you view your monitor more than your documents, place the display at the center of your desk to minimize neck strain

### Taking care of your vision

Long viewing hours, wearing incorrect glasses or contact lenses, glare, excessive room lighting, poorly focused screens, very small typefaces and low-contrast displays could stress your eyes. The following sections provide suggestions on how to reduce eyestrain.

### Eyes

- Rest your eyes frequently.
- Give your eyes regular breaks by looking away from the monitor and focusing on a distant point.
- Blink frequently to keep your eyes from drying out.

### Display

- Keep your display clean.
- Keep your head at a higher level than the top edge of the display so your eyes point downward when looking at the middle of the display.
- Adjust the display brightness and/or contrast to a comfortable level for enhanced text readability and graphics clarity.
- Eliminate glare and reflections by:
  - placing your display in such a way that the side faces the window or any light source
  - minimizing room light by using drapes, shades or blinds
  - using a task light
  - changing the display's viewing angle
  - using a glare-reduction filter
  - using a display visor, such as a piece of cardboard extended from the display's top front edge
- Avoid adjusting your display to an awkward viewing angle.
- Avoid looking at bright light sources, such as open windows, for extended periods of time.

## Developing good work habits

Develop the following work habits to make your computer use more relaxing and productive:

- Take short breaks regularly and often.
- Perform some stretching exercises.
- Breathe fresh air as often as possible.
- Exercise regularly and maintain a healthy body.



.....

**Warning!** We do not recommend using the computer on a couch or bed. If this is unavoidable, work for only short periods, take breaks regularly, and do some stretching exercises.



.....

**Note:** For more information, please refer to "**Regulations and safety notices**" on page 46.

# First things first

We would like to thank you for making an Acer notebook your choice for meeting your mobile computing needs.

## Your guides

To help you use your Acer notebook, we have designed a set of guides:

First off, the **Quick start up guide**...poster helps you get started with setting up your computer.

The **Aspire series Generic User Guide** contains useful information applying to all models in the Aspire product series. It covers basic topics such as Acer eRecovery Management, using the keyboard, audio, etc. Please understand that due to its nature, the **Generic User Guide** as well as the **AcerSystem User Guide** mentioned below will occasionally refer to functions or features which are only contained in certain models of the series, but not necessarily in the model you purchased. Such instances are marked in the text with language such as "only for certain models".

For more on how your computer can help you to be more productive, please refer to the **AcerSystem User Guide**. This guide contains detailed information on such subjects as system utilities, data recovery, expansion options and troubleshooting. In addition it contains warranty information and the general regulations and safety notices for your notebook. It is available in Portable Document Format (PDF) and comes preloaded on your notebook. Follow these steps to access it:

- 1 Click on  **Start > All Programs > AcerSystem**.
- 2 Click on **AcerSystem User Guide**.



.....

**Note:** Viewing the file requires Adobe Reader. If Adobe Reader is not installed on your computer, clicking on **AcerSystem User Guide** will run the Adobe Reader setup program first. Follow the instructions on the screen to complete the installation. For instructions on how to use Adobe Reader, access the **Help and Support** menu.

## Basic care and tips for using your computer

### Turning your computer on and off

To turn on the computer, simply press and release the power button below the LCD screen. Please refer to "**Quick start up guide**" for the location of the power button.

To turn the power off, do any of the following:

- Use the Windows shutdown command  
Click on **Start** then click on **Shut Down**.
- Use the power button

You can also put the computer in sleep mode by pressing the sleep hotkey **<Fn> + <F4>**.



.....

**Note:** If you cannot power off the computer normally, press and hold the power button for more than four seconds to shut down the computer. If you turn off the computer and want to turn it on again, wait at least two seconds before powering up.

## Taking care of your computer

Your computer will serve you well if you take care of it.

- Do not expose the computer to direct sunlight. Do not place it near sources of heat, such as a radiator.
- Do not expose the computer to temperatures below 0 °C (32 °F) or above 50 °C (122 °F).
- Do not subject the computer to magnetic fields.
- Do not expose the computer to rain or moisture.
- Do not spill water or any liquid on the computer.
- Do not subject the computer to heavy shock or vibration.
- Do not expose the computer to dust or dirt.
- Never place objects on top of the computer.
- Do not slam the computer display when you close it.
- Never place the computer on uneven surfaces.

## Taking care of your AC adapter

Here are some ways to take care of your AC adapter:

- Do not connect the adapter to any other device.
- Do not step on the power cord or place heavy objects on top of it. Carefully route the power cord and any cables away from foot traffic.
- When unplugging the power cord, do not pull on the cord itself but pull on the plug.
- The total ampere ratings of the equipment plugged in should not exceed the ampere rating of the cord if you are using an extension cord. Also, the total current rating of all equipment plugged into a single wall outlet should not exceed the fuse rating.

## Taking care of your battery pack

Here are some ways to take care of your battery pack:

- Use only batteries of the same kind as replacements. Turn the power off before removing or replacing batteries.
- Do not tamper with batteries. Keep them away from children.
- Dispose of used batteries according to local regulations. Recycle if possible.

## Cleaning and servicing

When cleaning the computer, follow these steps:

- 1 Turn off the computer and remove the battery pack.
- 2 Disconnect the AC adapter.
- 3 Use a soft, moist cloth. Do not use liquid or aerosol cleaners.

If either of the following occurs:

- the computer has been dropped or the body has been damaged;
- the computer does not operate normally

Please refer to "**Frequently asked questions**" on page 41 .





<b>Information for your safety and comfort</b>	<b>iii</b>
Safety instructions	iii
Caution for Optical Drive Device (only for certain models)	vii
Operating environment	viii
Medical devices	viii
Vehicles	ix
Potentially explosive environments	ix
Emergency calls	ix
Disposal instructions	x
Mercury advisory	x
ENERGY STAR	x
Tips and information for comfortable use	xi
<b>First things first</b>	<b>xiii</b>
Your guides	xiii
Basic care and tips for using your computer	xiii
Turning your computer on and off	xiii
Taking care of your computer	xiv
Taking care of your AC adapter	xiv
Taking care of your battery pack	xv
Cleaning and servicing	xv
<b>Special keys and indicators</b>	<b>1</b>
Enabling your wireless devices	2
<b>Touchpad</b>	<b>3</b>
Touchpad basics (with two-click buttons)	3
<b>Using the keyboard</b>	<b>4</b>
Lock keys and embedded numeric keypad*	4
Hotkeys	5
Windows keys	6
<b>Audio</b>	<b>7</b>
Acer PureZone (only for certain models)	7
Tuba (only for certain models)	7
Using Dolby Home Theater for surround/ multi-channel sound (only for certain models)	7
<b>Video</b>	<b>8</b>
16:9 display	8
<b>Using the system utilities</b>	<b>9</b>
Acer Bio-Protection (only for certain models)	9
Acer Backup Manager	10
<b>Power management</b>	<b>11</b>
<b>Acer eRecovery Management</b>	<b>12</b>
Burn backup discs	13
Restore	14
Restore Windows from backup discs	15

# Contents







<b>Acer Arcade Deluxe</b>	<b>17</b>
General controls	18
Navigation controls	18
Using social networking sites	18
Photo	18
Video	19
Player controls	19
Music	20
Update	20
<b>Battery pack</b>	<b>21</b>
Battery pack characteristics	21
Maximizing the battery's life	21
Installing and removing the battery pack	22
Charging the battery	23
Checking the battery level	23
Optimising battery life	23
Battery-low warning	24
<b>Taking your notebook PC with you</b>	<b>25</b>
Disconnecting from the desktop	25
Moving around	25
Preparing the computer	25
What to bring to meetings	26
Taking the computer home	26
Preparing the computer	26
What to take with you	26
Special considerations	27
Setting up a home office	27
Traveling with the computer	27
Preparing the computer	27
What to take with you	27
Special considerations	28
Traveling internationally with the computer	28
Preparing the computer	28
What to bring with you	28
Special considerations	28
<b>Securing your computer</b>	<b>29</b>
Using a computer security lock	29
Using passwords	29
Entering passwords	30
Setting passwords	30
<b>Expanding through options</b>	<b>31</b>
Connectivity options	31
Fax/data modem (only for certain models)	31
Built-in network feature	32
Consumer Infrared (CIR) (only for certain models)	32
Universal Serial Bus (USB)	33

IEEE 1394 port (only for certain models)	33
High-Definition Multimedia Interface (only for certain models)	34
ExpressCard (only for certain models)	34
Installing memory (only for certain models)	35
<b>Enjoying TV with Windows Media Center</b>	<b>37</b>
Choose your input type	37
Watching TV using the optional DVB-T (digital TV) antenna (for selected models)	37
To connect the digital antenna	37
Watching TV with an external antenna or cable socket	38
BIOS utility	39
Boot sequence	39
Enable disk-to-disk recovery	39
Password	39
Using software	40
Playing DVD movies	40
<b>Frequently asked questions</b>	<b>41</b>
Requesting service	44
International Travelers Warranty (ITW)	44
Before you call	44
<b>Troubleshooting</b>	<b>45</b>
Troubleshooting tips	45
Error messages	45
<b>Regulations and safety notices</b>	<b>46</b>
FCC statement	46
Modem notices (only for certain models)	47
LCD pixel statement	49
Radio device regulatory notice	49
General	49
The FCC RF safety requirement	50
Canada — Low-power license-exempt radio communication devices (RSS-210)	51
Exposure of humans to RF fields (RSS-102)	51
LCD panel ergonomic specifications	52



# Special keys and indicators

The special keys and indicators provide easy access to handy features and clear status information.

Icon	Item	Description
	Backup key	Launches Acer Backup Management for three-step data backup (only for certain models).
<b>P</b>	PowerSmart key	Puts your computer into power-saving mode (only for certain models).
	Programmable key	User-programmable (only for certain models).
	Power indicator	Indicates the computer's power status.
	Battery indicator	Indicates the computer's battery status. <b>1. Charging:</b> The light shows amber when the battery is charging. <b>2. Fully charged:</b> The light shows blue when in AC mode.
	Communication indicator	Indicates the computer's wireless connectivity device status.
	HDD indicator	Indicates when the hard disk drive is active.
	Num Lock indicator	Lights up when Num Lock is activated (only for certain models).
	Caps Lock indicator	Lights up when Caps Lock is activated (only for certain models).

## Enabling your wireless devices

The Launch Manager allows you to enable and disable the various wireless connectivity devices on your computer.

Press **<Fn> + <F3>** to bring up the Launch Manager window panel.

A red toggle indicates the device is off.

- Click the red toggle to turn the device on.

A green toggle indicates the device is on.

- Click the green toggle to turn the device off.



-----

**Note:** Communication devices may vary by system configuration. Remember to access the respective wireless devices' configuration panel for additional options.

# Touchpad

The built-in touchpad is a pointing device that senses movement on its surface. This means the cursor responds as you move your finger across the surface of the touchpad. The central location on the palmrest provides optimum comfort and support.

## Touchpad basics (with two-click buttons)

The following items show you how to use the touchpad with two-click buttons.

- Move your finger across the touchpad to move the cursor.
- Press the left and right buttons located beneath the touchpad to perform selection and execution functions. These two buttons are similar to the left and right buttons on a mouse. Tapping on the touchpad is the same as clicking the left button.

Function	Left button	Right button	Main touchpad
Execute	Quickly click twice.		Tap twice (at the same speed as double-clicking a mouse button).
Select	Click once.		Tap once.
Drag	Click and hold, then use finger on the touchpad to drag the cursor.		Tap twice (at the same speed as double-clicking a mouse button); rest your finger on the touchpad on the second tap and drag the cursor.
Access context menu		Click once.	



.....  
**Note:** Illustrations for reference only. The exact configuration of your PC depends on the model purchased.



.....  
**Note:** When using the touchpad, keep it — and your fingers — dry and clean. The touchpad is sensitive to finger movement; hence, the lighter the touch, the better the response. Tapping harder will not increase the touchpad's responsiveness.



.....  
**Note:** By default, vertical and horizontal scrolling is enabled on your touchpad. It can be disabled under Mouse settings in Windows Control Panel.

# Using the keyboard

The keyboard has full-sized keys and an embedded numeric keypad\*, separate cursor, lock, Windows, function and special keys.

## Lock keys and embedded numeric keypad\*

The keyboard has three lock keys which you can toggle on and off.

Lock key	Description
Caps Lock	When Caps Lock is on, all alphabetic characters typed are in uppercase.
Num Lock <Fn> + <F11>*	When Num Lock is on, the embedded keypad is in numeric mode. The keys function as a calculator (complete with the arithmetic operators +, -, *, and /). Use this mode when you need to do a lot of numeric data entry. A better solution would be to connect an external keypad.
Scroll Lock <Fn> + <F12>	When Scroll Lock is on, the screen moves one line up or down when you press the up or down arrow keys respectively. Scroll Lock does not work with some applications.

The embedded numeric keypad functions like a desktop numeric keypad. It is indicated by small characters located on the upper right corner of the keycaps. To simplify the keyboard legend, cursor-control key symbols are not printed on the keys.

Desired access	Num Lock on	Num Lock off
Number keys on embedded keypad	Type numbers in a normal manner.	
Cursor-control keys on embedded keypad	Hold <Shift> while using cursor-control keys.	Hold <Fn> while using cursor-control keys.
Main keyboard keys	Hold <Fn> while typing letters on embedded keypad.	Type the letters in a normal manner.















\* only for certain models



## Hotkeys





















The computer employs hotkeys or key combinations to access most of the computer's controls like screen brightness and volume output.

To activate hotkeys, press and hold the **<Fn>** key before pressing the other key in the hotkey combination.

Hotkey	Icon	Function	Description
<b>&lt;Fn&gt; + &lt;F3&gt;</b>		Communication key	Enables / disables the computer's communication devices. (Communication devices may vary by configuration.)
<b>&lt;Fn&gt; + &lt;F4&gt;</b>		Sleep	Puts the computer in Sleep mode.
<b>&lt;Fn&gt; + &lt;F5&gt;</b>		Display toggle	Switches display output between the display screen, external monitor (if connected) and both.
<b>&lt;Fn&gt; + &lt;F6&gt;</b>		Display off	Turns the display screen backlight off to save power. Press any key to return.
<b>&lt;Fn&gt; + &lt;F7&gt;</b>		Touchpad toggle	Turns the internal touchpad on and off.
<b>&lt;Fn&gt; + &lt;F8&gt;</b>		Speaker toggle	Turns the speakers on and off.
<b>&lt;Fn&gt; + &lt;F11&gt;</b>		NumLk	Turns the embedded numeric keypad on or off (only for certain models).
<b>&lt;Fn&gt; + &lt;▷&gt;</b>		Brightness up	Increases the screen brightness.
<b>&lt;Fn&gt; + &lt;◁&gt;</b>		Brightness down	Decreases the screen brightness.
<b>&lt;Fn&gt; + &lt;△&gt;</b>		Volume up	Increases the sound volume.
<b>&lt;Fn&gt; + &lt;▽&gt;</b>		Volume down	Decreases the sound volume.
<b>&lt;Fn&gt; + &lt;Home&gt;</b>		Play/Pause	Play or pause a selected media file.
<b>&lt;Fn&gt; + &lt;Pg Up&gt;</b>		Stop	Stop playing the selected media file.
<b>&lt;Fn&gt; + &lt;Pg Dn&gt;</b>		Previous	Return to the previous media file.
<b>&lt;Fn&gt; + &lt;End&gt;</b>		Next	Jump to the next media file.

# Windows keys

The keyboard has two keys that perform Windows-specific functions.

Key	Description
 Windows key	<p>Pressed alone, this key has the same effect as clicking on the Windows Start button; it launches the Start menu. It can also be used with other keys to provide a variety of functions:</p> <ul style="list-style-type: none"> <li>&lt;  &gt;: Open or close the Start menu</li> <li>&lt;  &gt; + &lt;D&gt;: Display the desktop</li> <li>&lt;  &gt; + &lt;E&gt;: Open Windows Explore</li> <li>&lt;  &gt; + &lt;F&gt;: Search for a file or folder</li> <li>&lt;  &gt; + &lt;G&gt;: Cycle through Sidebar gadgets</li> <li>&lt;  &gt; + &lt;L&gt;: Lock your computer (if you are connected to a network domain), or switch users (if you're not connected to a network domain)</li> <li>&lt;  &gt; + &lt;M&gt;: Minimizes all windows</li> <li>&lt;  &gt; + &lt;R&gt;: Open the Run dialog box</li> <li>&lt;  &gt; + &lt;T&gt;: Cycle through programs on the taskbar</li> <li>&lt;  &gt; + &lt;U&gt;: Open Ease of Access Center</li> <li>&lt;  &gt; + &lt;X&gt;: Open Windows Mobility Center</li> <li>&lt;  &gt; + &lt;BREAK&gt;: Display the System Properties dialog box</li> <li>&lt;  &gt; + &lt;SHIFT+M&gt;: Restore minimized windows to the desktop</li> <li>&lt;  &gt; + &lt;TAB&gt;: Cycle through programs on the taskbar by using Windows Flip 3-D</li> <li>&lt;  &gt; + &lt;SPACEBAR&gt;: Bring all gadgets to the front and select Windows Sidebar</li> <li>&lt;CTRL&gt; + &lt;  &gt; + &lt;F&gt;: Search for computers (if you are on a network)</li> <li>&lt;CTRL&gt; + &lt;  &gt; + &lt;TAB&gt;: Use the arrow keys to cycle through programs on the taskbar by using Windows Flip 3-D</li> </ul> <p> ..... <b>Note:</b> Depending on your edition of Windows, some shortcuts may not function as described.</p>
 Application key	<p>This key has the same effect as clicking the right mouse button; it opens the application's context menu.</p>

# Audio

The computer also comes with 32-bit High Definition (HD) Audio and speaker(s).

## Acer PureZone (only for certain models)

The system provides you whole new enthusiastic audio experience including Acer PureZone with built-in stereo microphones featuring beam forming and echo cancellation technologies. Acer PureZone technology supports Acoustic Echo Cancellation, Beam Forming and Noise Suppression for pure sound recording. To set up your microphone, run the Acer HD Audio Manager by double-clicking the Acer HD Audio Manager icon in the system tray of your Windows system. The Acer HD Audio Manager dialog box will pop up. Click the Microphone tab, and then click the Microphone Effects tab. Select Beam Forming and Acoustic Echo Cancellation to set the microphone effect.



**Note:** Disable the beam forming to get the multi-sound source input.

## Tuba (only for certain models)

The dedicated Tuba CineBass subwoofer pumps out earthshaking movie-house audio. The innovative design integrates the subwoofer with the tube-style hinge.

## Using Dolby Home Theater for surround/ multi-channel sound (only for certain models)

Your Acer notebook comes with the Dolby Home Theater® audio enhancement featuring Dolby Pro Logic IIx, Dolby Digital Live, Dolby Headphone, Dolby Natural Bass and Dolby Sound Space Expander, Audio Optimization, High Frequency Enhancer technologies to give you high-quality digital surround sound for enjoying movies, games and music in a realistic, multi-channel audio environment.

### Dolby Pro Logic IIx

Dolby Pro Logic IIx creates a vivid 5.1-channel surround sound experience from any stereo (two-channel) movie, music, TV, or game audio source. Dolby Pro Logic IIx examines the signal and uses that information to expand audio into up to 5.1 channels of highly realistic, natural surround sound.

### Dolby Digital Live

Dolby Digital Live converts any audio signal in real time from PCs or game consoles into Dolby Digital for easy connection to home theater systems

through a single digital cable. Users can enjoy PC or game audio entertainment with exciting realism through home theater receivers or other devices equipped with Dolby Digital decoding technology.

### Dolby Headphone

Dolby Headphone creates a personal surround sound experience using any set of headphones. The playback of music, movies, and games results in sound that is more spacious, open, and dramatic, improving listening comfort and making listeners feel as if the action is happening all around them.

### Dolby Natural Bass

A bass enhancement system, which provides up to an octave of downward extension in the bass response of most speakers.

### Dolby Sound Space Expander

A sound stage enhancer, which produces a wide stereo image and improves the separation of instruments without diminishing the center of the mix.

## Video

### 16:9 display

16:9 display delivers Full HD movies at home like never before. Sky-high color saturation guarantees an authentic HD viewing experience. 16:9 quality means true home theater visuals have finally arrived for notebook entertainment enthusiasts.

# Using the system utilities

## Acer Bio-Protection (only for certain models)

Acer Bio-Protection Fingerprint Solution is a multi-purpose fingerprint software package integrated with the Microsoft Windows operating system. Utilizing the uniqueness of one's fingerprint, Acer Bio-Protection Fingerprint Solution incorporates protection against unauthorized access to your computer with centralized password management via Password Bank; and fast application/website launching and login with Acer FingerLaunch.

With Acer Bio-Protection Fingerprint Solution, you can now enjoy an extra layer of protection for your personal computer, as well as the convenience of accessing your daily tasks with a simple swipe of your finger!

For more information, refer to the Acer Bio-Protection help files.

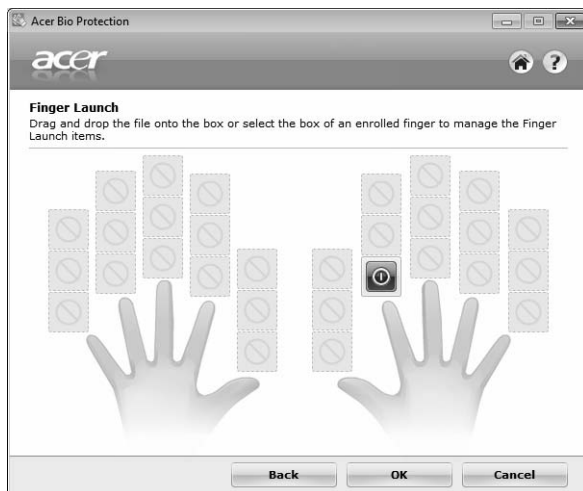

## Acer Backup Manager



**Note:** This feature is only available on certain models.

Acer Backup Manager is a simple three-step process that allows you to create backup copies of your entire system or selected files and folders according to a schedule or as you need to.

To start Acer Backup Manager, press the Acer Backup Manager key above the keyboard. Alternatively, you can go to **Start > All Programs > Acer Backup Manager > Acer Backup Manager**. This will open the Welcome screen; from this screen you will be taken through the three steps to setup scheduled back ups. Click **Continue** to proceed to the following screen. Click the + button and follow the onscreen instructions:

- 1 Select the content you want to back up. The less content you select, the quicker the process will be, but it will increase your risks of losing data.
- 2 Select where you want the backup copies to be stored. You will need to select an external drive or your D: drive; Acer Backup Manager cannot store a backup on the source drive.
- 3 Select how often you want Acer Backup Manager to create back ups.

Once you have finished these three steps, backups will be created according to the schedule. You can also create backups manually by pressing the Acer Backup Manager key.

If you wish to change your settings at any time, run Acer Backup Manager from the **Start** menu and go through the steps outlined above.



# Power management

This computer has a built-in power management unit that monitors system activity. System activity refers to any activity involving one or more of the following devices: keyboard, mouse, hard disk, peripherals connected to the computer, and video memory. If no activity is detected for a period of time (called an inactivity timeout), the computer stops some or all of these devices in order to conserve energy.

This computer employs a power management scheme that supports the advanced configuration and power interface (ACPI), which allows for maximum power conservation and maximum performance at the same time. Windows handles all power-saving chores for your computer.

## Acer PowerSmart key



.....  
**Note:** This feature is only available on certain models.

The Acer PowerSmart key uses the power-saving features of your computer's graphics sub-system to reduce overall power consumption. When you press the Acer PowerSmart key, the screen brightness is reduced and the graphics chip switched to a lower speed; PCI and WLAN switch to power-saving modes. Press the Acer PowerSmart key again to return to your previous settings.

# Acer eRecovery Management

Acer eRecovery Management is a tool to quickly restore the system. You can back up/restore the factory default image, and reinstall applications and drivers.



**Note:** All of the following content is for general reference only. Actual product specifications may vary.

Acer eRecovery Management consists of the following functions:

- 1 Backup:
  - Create Factory Default Disc
  - Create Drivers and Applications Disc
- 2 Restore:
  - Completely Restore System to Factory Defaults
  - Restore Operating System and Retain User Data
  - Reinstall Drivers or Applications

This chapter will guide you through each process.



**Note:** This feature is only available on certain models. For systems that do not have a built-in optical disc burner, plug in an external optical disc burner before entering Acer eRecovery Management for optical disc-related tasks.

To use the password protection feature of Acer eRecovery Management, you must first set the password. The password is set by launching Acer eRecovery Management and clicking **Settings**.





## Burn backup discs

From the Backup page of Acer eRecovery Management, you can burn the factory default image or back up drivers and applications.

- 1 Click on **Start > All Programs > Acer > Acer eRecovery Management**.
- 2 Acer eRecovery Management opens to the **Backup** page.



- 3 Select the type of backup (factory default or drivers and applications) you would like to burn to disc.
- 4 Follow the instructions on screen to complete the process.



.....

**Note:** Create a factory default image when you want to burn a bootable disc that contains your computer's entire operating system as it was delivered to you from the factory. If you wish to have a disc that will allow you to browse the contents and install selected drivers and applications, create a drivers and application backup instead — this disc will not be bootable.

## Restore

The restore feature allows you to restore or recover the system from a factory default image or from previously created CD and DVD backups. You can also reinstall applications and drivers for your Acer system.

- 1 Click on **Start, All Programs, Acer, Acer eRecovery Management**.
- 2 Switch to the **Restore** page by clicking **Restore**.

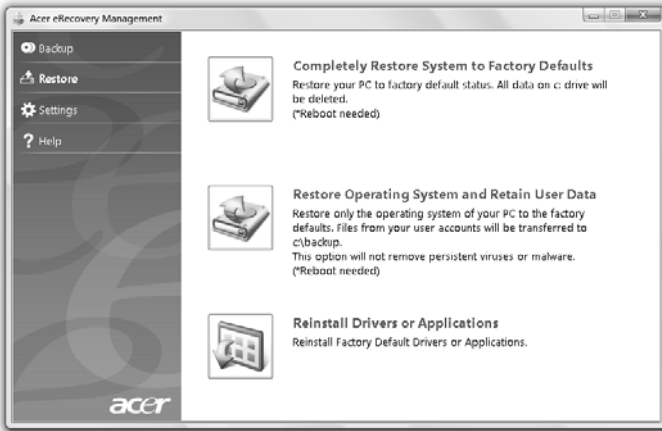

- 3 You can choose to restore the system from a factory default image or reinstall applications and drivers.
- 4 Follow the instructions on screen to complete the process.

## Restore Windows from backup discs



.....  
**Note:** This feature is only available on certain models.

To restore Windows from your previously burned backup discs, you will need to insert the first backup disc and enable the **F12 Boot Menu** via the BIOS Setup Utility.

- 1 Turn on your computer and insert the first system recovery disc into the optical disc drive. Restart your computer.
- 2 During startup when the Acer logo shows, press the **F2** key to enter **BIOS Setup**, where you can set system parameters.
- 3 Use the left and right arrow keys to select the **Main** submenu.
- 4 Use the up and down arrow keys to select **F12 Boot Menu**.
- 5 Use the **F5** or **F6** key to change **F12 Boot Menu** to **Enabled**.
- 6 Press the **ESC** key to enter the **Exit** submenu, press the **ENTER** key to **Exit Saving Changes**. Press the **ENTER** key again to select **Yes**. The system will reboot.
- 7 After rebooting, when the Acer logo shows, press the **F12** key to open the **Boot Menu**. Here you can select which device to boot from.
- 8 Use the arrow keys to select the **IDE1\***, then press the **ENTER** key. Windows will be installed from the recovery disc.
- 9 Insert the second recovery disc when prompted, then follow the onscreen prompts to complete the restore.
- 10 Remove the recovery disc from the optical drive once the restore is complete. Do this before rebooting your computer.

If you prefer to set the boot priority for long-term use, you should select the **Boot** submenu.

- 1 Turn on your computer and insert the first system recovery disc into the optical disc drive. Restart your computer.
- 2 During startup when the Acer logo shows, press the **F2** key to enter **BIOS Setup**, where you can set system parameters.
- 3 Use the left and right arrow keys to select the **Boot** submenu.
- 4 Use the up and down arrow keys to select the **IDE1\*** device.
- 5 Use the **F6** key to move the **IDE1\*** device to the highest boot priority, or use the **F5** key to move other devices to a lower boot priority. Ensure that the **IDE1\*** device is the highest priority.
- 6 Press the **ESC** key to enter the **Exit** submenu, press the **ENTER** key to **Exit Saving Changes**. Press the **ENTER** key again to select **Yes**. The system will reboot.
- 7 When you reboot, Windows will be installed from the recovery disc.
- 8 Insert the second recovery disc when prompted, then follow the onscreen prompts to complete the restore.
- 9 Remove the recovery disc from the optical drive once the restore is complete. Do this before rebooting your computer.

# Acer Arcade Deluxe



**Note:** This feature is only available on certain models.

Acer Arcade Deluxe is a player for music, photos and movies with integrated social networking tools. Use the MediaConsole (if available) or touchpad to select the media type you wish to enjoy or share with your friends via services such as YouTube, Facebook or Flickr.



- **Photo** — view photos stored on your hard disk or removable media.
- **Video** — watch DVDs, VCDs, Blu-Ray movies, video clips or content on providers such as YouTube.
- **Music** — listen to music files in a variety of formats.



**Note:** While watching videos, optical discs or slideshows, your screensaver and power-saving features are unavailable.

## General controls

When watching video clips, movies or slideshows using full-screen resolution, two pop-up control panels are shown when you move the pointer. They automatically disappear after several seconds. The Navigation Controls panel appears at the top and the Player Controls panel appears at the bottom of the screen.

## Navigation controls

To return to the Arcade home page, click the **Home** icon  in the upper right corner of the window, the other buttons (minimize, maximize, close) have standard PC behaviors.

To quit Arcade, click the **Close** button in the upper right corner of the window.

## Using social networking sites

If you have accounts with supported social networking sites, you can sign in to your accounts and view updated information directly from Acer Arcade Deluxe. The first time you click on one of the social networking links in the **Photo** or **Video** pages, you will be asked to enter your username and password for the site. If you check **Remember me**, Acer Arcade Deluxe will remember your login information and automatically display updated content the next time you enter the Photo or Video page.

You can also share content by clicking the **Share on** icon . This will allow you to upload photos and videos to selected sites, mobile devices or external storage devices. To share content, drag and drop the thumbnail from the list to the site or device you want to copy it to.

## Photo

Acer Arcade Deluxe lets you view digital photos individually or as a slideshow, from any available drive on your computer. Click **Photo** to open the Photo page; here you can see thumbnails for individual pictures and folders. **Click** on a folder to open it.

To view a slideshow, open the folder containing the pictures you wish to view, select all or some of the pictures and click the **Play** icon . The slideshow is played at fullscreen resolution.

You can also view a single picture by clicking on it. This opens the picture at fullscreen resolution.

You can then use the onscreen controls to zoom in and out, and to pan in four directions.

## Video

Double-click the icon for a movie or video clip that you want to watch. Depending in the type of optical drive installed in your computer, you can play movies from Blu-Ray discs, standard DVDs and video CDs (VCDs) with the Cinema function of Acer Arcade Deluxe. This player has the features and controls of a typical DVD player.

When you insert a disk into the DVD drive, the movie begins playing automatically. To control the movie, the pop-up player control panel appears at the bottom of the window when you move the pointer.

When viewing DVDs, the following special controls are added to the pop-up panel:

- DVD Menu
- Subtitles
- Language
- Snapshot
- Angle

If you move your mouse/cursor while you're watching a movie, a menu bar will appear at the bottom of the screen. This contains buttons to control the movie playback, select subtitles, adjust volume, select soundtrack language and set advanced features.



.....

**Note:** Function availability will depend on what the optical disc being played supports.

Clicking the stop button will stop the movie playback, and return you to the Videos screen. At the bottom of the screen are buttons that allow you to resume the movie from the point it was stopped, restart the movie from the beginning or eject the disc.

## Player controls

At the bottom of the window, the player controls — used for video, slideshows, movies and music — are shown. They provide standard playback controls (play, pause, stop, etc.) and volume controls (mute and volume up/down).



.....

**Note:** When playing movies from optical discs, there are additional controls added to the right of the volume controls. These are discussed in more detail in the Cinema of this guide.

## Music

For convenient access to your music collection, click **Music** to open the Music page.

Select the folder, CD or category that contains the music you want to listen to. Click **Play** to listen to the entire content from the beginning, or select the song that you want to hear from the list.

The songs in the folder are shown as a list with album information at the top of the page, while the toolbar at the bottom of the page has controls for **Play**, **Shuffle**, **Repeat All**, **Visualize**, **Volume** and **Menu**. Visualize allows you to watch computer-generated visuals while you listen to music.

## Update

Click the Settings icon in the upper right corner to view the About information. The **Update** tab allows you to check for and download available updates to the software.



# Battery pack

The computer uses a battery pack that gives you long use between charges.

## Battery pack characteristics

The battery pack has the following characteristics:

- Employs current battery technology standards.
- Delivers a battery-low warning.

The battery is recharged whenever you connect the computer to the AC adapter. Your computer supports charge-in-use, enabling you to recharge the battery while you continue to operate the computer. However, recharging with the computer turned off results in a significantly faster charge time.

The battery will come in handy when you travel or during a power failure. It is advisable to have an extra fully charged battery pack available as backup. Contact your dealer for details on ordering a spare battery pack.

## Maximizing the battery's life

Like all other batteries, your computer's battery will degrade over time. This means that the battery's performance will diminish with time and use. To maximize your battery's life, you are advised to adhere to the recommendations set out below.

## Conditioning a new battery pack

Before you use a battery pack for the first time, there is a "conditioning" process that you should follow:

- 1 Insert the new battery without turning the computer on.
- 2 Connect the AC adapter and fully charge the battery.
- 3 Disconnect the AC adapter.
- 4 Turn on the computer and operate using battery power.
- 5 Fully deplete the battery until the battery-low warning appears.
- 6 Reconnect the AC adapter and fully charge the battery again.

Follow these steps again until the battery has been charged and discharged three times.

Use this conditioning process for all new batteries, or if a battery hasn't been used for a long time. If the computer is to be stored for more than two weeks, you are advised to remove the battery pack from the unit.



.....  
**Warning:** Do not expose battery packs to temperatures below 0°C (32°F) or above 45°C (113°F). Extreme temperatures may adversely affect the battery pack.

By following the battery conditioning process you condition your battery to accept the maximum possible charge. Failure to follow this procedure will prevent you from obtaining the maximum battery charge, and will also shorten the effective lifespan of the battery.

In addition, the useful lifespan of the battery is adversely affected by the following usage patterns:

- Using the computer on constant AC power with the battery inserted. If you want to use constant AC power, you are advised to remove the battery pack after it is fully charged.
- Not discharging and recharging the battery to its extremes, as described above.
- Frequent use; the more you use the battery, the faster it will reach the end of its effective life. A standard computer battery has a life span of about 300 charges.

## Installing and removing the battery pack



.....  
**Important!** Before removing the battery from the unit, connect the AC adapter if you want to continue using your computer. Otherwise, turn off the computer first.

To install a battery pack:

- 1 Align the battery with the open battery bay; make sure that the end with the contacts will enter first, and that the top surface of the battery is facing up.
- 2 Slide the battery into the battery bay and gently push until the battery locks in place.

To remove a battery pack:

- 1 Slide the battery release latch to release the battery.
- 2 Pull the battery from the battery bay.

## Charging the battery

To charge the battery, first make sure that it is correctly installed in the battery bay. Plug the AC adapter into the computer, and connect to a mains power outlet. You can continue to operate your computer on AC power while your battery is charging. However, charging the battery with the computer turned off results in a significantly faster charge time.



.....

**Note:** You are advised to charge the battery before retiring for the day. Charging the battery overnight before traveling enables you to start the next day with a fully charged battery.

## Checking the battery level

The Windows power meter indicates the current battery level. Rest the cursor over the battery/power icon on the taskbar to see the battery's present charge level.

## Optimising battery life

Optimizing battery life helps you get the most out of battery operation, prolonging the charge/recharge cycle and improving recharging efficiency. You are advised to follow the suggestions set out below:

- Purchase an extra battery pack.
- Use AC power whenever possible, reserving battery for on-the-go use.
- Eject a PC Card if it is not being used, as it will continue to draw power (for selected model).
- Store the battery pack in a cool, dry place. The recommended temperature is 10°C (50°F) to 30°C (86°F). Higher temperatures cause the battery to self-discharge faster.
- Excessive recharging decreases the battery life.
- Look after your AC adapter and battery.

## Battery-low warning

When using battery power pay attention to the Windows power meter.



**Warning:** Connect the AC adapter as soon as possible after the battery-low warning appears. Data will be lost if the battery to become fully depleted and the computer shuts down.

When the battery-low warning appears, the recommended course of action depends on your situation:

Situation	Recommended Action
The AC adapter and a power outlet are available.	<ol style="list-style-type: none"> <li>1. Plug the AC adapter into the computer, and then connect to the mains power supply.</li> <li>2. Save all necessary files.</li> <li>3. Resume work.</li> </ol> <p><b>Turn off the computer if you want to recharge the battery rapidly.</b></p>
An extra fully charged battery pack is available.	<ol style="list-style-type: none"> <li>1. Save all necessary files.</li> <li>2. Close all applications.</li> <li>3. Shut down the operating system to turn off the computer.</li> <li>4. Replace the battery pack.</li> <li>5. Turn on the computer and resume work.</li> </ol>
The AC adapter or a power outlet is unavailable. You have no spare battery pack.	<ol style="list-style-type: none"> <li>1. Save all necessary files.</li> <li>2. Close all applications.</li> <li>3. Shut down the operating system to turn off the computer.</li> </ol>

# Taking your notebook PC with you

This section gives you tips and hints to consider when moving around or traveling with your computer.

## Disconnecting from the desktop

Follow these steps to disconnect your computer from external accessories:

- 1 Save any open files.
- 2 Remove any media, floppy disks or compact disks from the drive(s).
- 3 Shut down the computer.
- 4 Close the display cover.
- 5 Disconnect the cord from the AC adapter.
- 6 Disconnect the keyboard, pointing device, printer, external monitor and other external devices.
- 7 Disconnect the Kensington lock if you are using one to secure the computer.

## Moving around

When you are just moving within short distances, for example, from your office desk to a meeting room.

## Preparing the computer

Before moving the computer, close and latch the display cover to place it in Sleep mode. You can now safely take the computer anywhere you go within the building. To bring the computer out of Sleep mode, open the display; then press and release the power button.

If you are taking the computer to a client's office or a different building, you may choose to shut down the computer:

Click on **Start** then click on **Shut Down**.

Or:

You can put the computer in Sleep mode by pressing **<Fn> + <F4>**. Then close and latch the display.

When you are ready to use the computer again, unlatch and open the display; then press and release the power button.



**Note:** If the Sleep indicator is off, the computer has entered Hibernation mode and is turned off. If the power indicator is off but the Sleep indicator is on, the computer has entered Sleep mode. In both cases, press and release the power button to turn the computer back on. Note that the computer may enter Hibernation mode after being in Sleep mode for a period of time.

## What to bring to meetings

If your meeting is relatively short, you probably do not need to bring anything with you other than your computer. If your meeting will be longer, or if your battery is not fully charged, you may want to bring the AC adapter with you to plug in your computer in the meeting room.

If the meeting room does not have an electrical outlet, reduce the drain on the battery by putting the computer in Sleep mode. Press **<Fn> + <F4>** or close the display cover whenever you are not actively using the computer. To resume, open the display (if closed), then press and release the power button.

## Taking the computer home

When you are moving from your office to your home or vice versa.

### Preparing the computer

After disconnecting the computer from your desktop, follow these steps to prepare the computer for the trip home:

- Check that you have removed all media and compact disks from the drive(s). Failure to remove the media can damage the drive head.
- Pack the computer in a protective case that can prevent the computer from sliding around and cushion it if it should fall.



**Caution:** Avoid packing items next to the top cover of the computer. Pressure against the top cover can damage the screen.

## What to take with you

Unless you have some items at home, take the following items with you:

- AC adapter and power cord
- The printed Quick start up guide

## Special considerations

Follow these guidelines to protect your computer while traveling to and from work:

- Minimize the effects of temperature changes by keeping the computer with you.
- If you need to stop for an extended period of time and cannot carry the computer with you, leave the computer in the trunk of the car to avoid exposing the computer to excessive heat.
- Changes in temperature and humidity can cause condensation. Allow the computer to return to room temperature, and inspect the screen for condensation before turning on the computer. If the temperature change is greater than 10 °C (18 °F), allow the computer to come to room temperature slowly. If possible, leave the computer for 30 minutes in an environment with a temperature between outside and room temperature.

## Setting up a home office

If you frequently work on your computer at home, you may want to purchase a second AC adapter for use at home. With a second AC adapter, you can avoid carrying the extra weight to and from home.

If you use your computer at home for significant periods of time, you might also want to add an external keyboard, monitor or mouse.

## Traveling with the computer

When you are moving within a larger distance, for instance, from your office building to a client's office building or traveling locally.

## Preparing the computer

Prepare the computer as if you were taking it home. Make sure that the battery in the computer is charged. Airport security may require you to turn on your computer when carrying it into the gate area.

## What to take with you

Take the following items with you:

- AC adapter
- Spare, fully-charged battery pack(s)
- Additional printer driver files if you plan to use another printer

## Special considerations

In addition to the guidelines for taking the computer home, follow these guidelines to protect your computer while traveling:

- Always take the computer as carry-on luggage.
- If possible, have the computer inspected by hand. Airport security X-ray machines are safe, but do not put the computer through a metal detector.
- Avoid exposing floppy disks to hand-held metal detectors.

## Traveling internationally with the computer

When you are moving from country to country.

### Preparing the computer

Prepare the computer as you would normally prepare it for traveling.

### What to bring with you

Bring the following items with you:

- AC adapter
- Power cords that are appropriate for the country to which you are traveling
- Spare, fully-charged battery packs
- Additional printer driver files if you plan to use another printer
- Proof of purchase, in case you need to show it to customs officials
- International Travelers Warranty passport

## Special considerations

Follow the same special considerations as when traveling with the computer. In addition, these tips are useful when traveling internationally:

- When traveling in another country, check that the local AC voltage and the AC adapter power cord specifications are compatible. If not, purchase a power cord that is compatible with the local AC voltage. Do not use converter kits sold for appliances to power the computer.
- If you are using the modem, check if the modem and connector is compatible with the telecommunications system of the country you are traveling in.



# Securing your computer

Your computer is a valuable investment that you need to take care of. Learn how to protect and take care of your computer.

Security features include hardware and software locks — a security notch and passwords.

## Using a computer security lock

The notebook comes with a Kensington-compatible security slot for a security lock.

Wrap a computer security lock cable around an immovable object such as a table or handle of a locked drawer. Insert the lock into the notch and turn the key to secure the lock. Some keyless models are also available.

## Using passwords

Passwords protect your computer from unauthorized access. Setting these passwords creates several different levels of protection for your computer and data:

- Supervisor Password prevents unauthorized entry into the BIOS utility. Once set, you must enter this password to gain access to the BIOS utility. See "**BIOS utility**" on page 39.
- User Password secures your computer against unauthorized use. Combine the use of this password with password checkpoints on boot-up and resume from Hibernation for maximum security.
- Password on Boot secures your computer against unauthorized use. Combine the use of this password with password checkpoints on boot-up and resume from Hibernation for maximum security.



**Important!** Do not forget your Supervisor Password! If you forget your password, please get in touch with your dealer or an authorized service center.

## Entering passwords

When a password is set, a password prompt appears in the center of the display screen.

- When the Supervisor Password is set, a prompt appears when you press <F2> to enter the BIOS utility at boot-up.
- Type the Supervisor Password and press <Enter> to access the BIOS utility. If you enter the password incorrectly, a warning message appears. Try again and press <Enter>.
- When the User Password is set and the password on boot parameter is enabled, a prompt appears at boot-up.
- Type the User Password and press <Enter> to use the computer. If you enter the password incorrectly, a warning message appears. Try again and press <Enter>.



.....

**Important!** You have three chances to enter a password. If you fail to enter the password correctly after three tries, the system halts. Press and hold the power button for four seconds to shut down the computer. Then turn on the computer again, and try again.

## Setting passwords

You can set passwords using the BIOS utility.

# Expanding through options

Your notebook PC offers you a complete mobile computing experience.

## Connectivity options

Ports allow you to connect peripheral devices to your computer as you would with a desktop PC. For instructions on how to connect different external devices to the computer, read the following section.

### Fax/data modem (only for certain models)

Your computer has a built-in V.92 56 Kbps fax/data modem.  
(only for certain models)



.....

**Warning! This modem port is not compatible with digital phone lines. Plugging this modem into a digital phone line will damage the modem.**

To use the fax/data modem port, connect a phone cable from the modem port to a telephone jack.

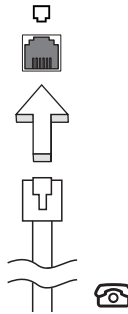

.....

**Warning! Please make sure that the cable you use is appropriate for the country in which you are working.**

## Built-in network feature

The built-in network feature allows you to connect your computer to an Ethernet-based network.

To use the network feature, connect an Ethernet cable from the Ethernet (RJ-45) port on the chassis of the computer to a network jack or hub on your network.

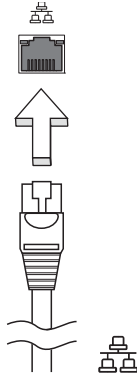

## Consumer Infrared (CIR) (only for certain models)

The computer's Consumer Infrared (CIR) port is used to receive signals from your remote control, or other devices with CIR capability.

## Universal Serial Bus (USB)

The USB 2.0 port is a high-speed serial bus which allows you to connect USB peripherals without taking up precious system resources.

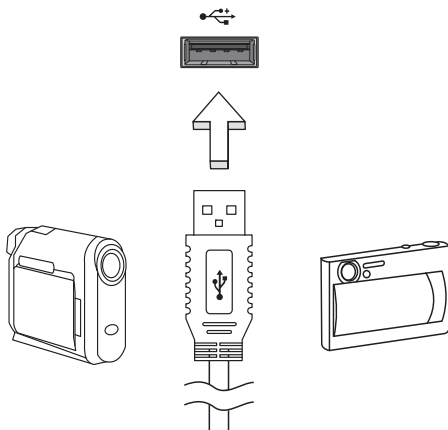

## IEEE 1394 port (only for certain models)

The computer's IEEE 1394 port allows you to connect to an IEEE 1394-compatible device like a video camera or digital camera. See your video or digital camera's documentation for details.

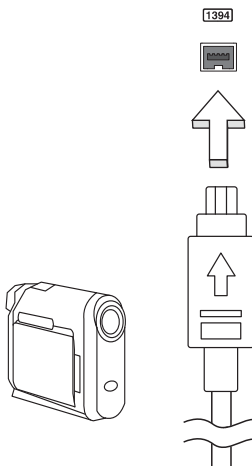

## High-Definition Multimedia Interface (only for certain models)

HDMI (High-Definition Multimedia Interface) is an industry-supported, uncompressed, all-digital audio/video interface. HDMI provides an interface between any compatible digital audio/video source, such as a set-top box, DVD player, and A/V receiver and a compatible digital audio and/or video monitor, such as a digital television (DTV), over a single cable.

Use the HDMI port on your computer to connect with high-end audio and video equipment. Single cable implementation allows tidy setup and fast connection.



## ExpressCard (only for certain models)

The ExpressCard is the newest version of the PC Card. It is a smaller and faster interface that further enhances the usability and expandability of your computer.

ExpressCards support a vast number of expansion options, including flash memory card adapters, TV-tuners, Bluetooth connectivity and IEEE 1394B adapters. ExpressCards support USB 2.0 and PCI Express applications.



**Important!** There are two types, ExpressCard/54 and ExpressCard/34 (54mm and 34mm), each with different functions. Not all ExpressCard slots will support both types. Please refer to your card's manual for details on how to install and use the card, and its functions.

## Inserting an ExpressCard

Insert the card into the slot and push gently until it clicks into position.

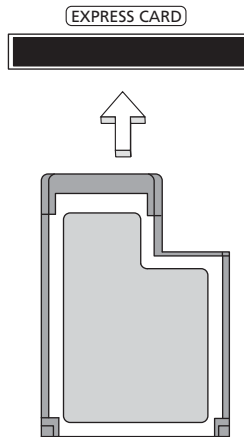

## Ejecting an ExpressCard

Before ejecting an ExpressCard:

- 1 Exit the application using the card.
- 2 Left-click on the remove hardware icon on the taskbar and stop the card operation.
- 3 Push the card gently into the slot and release to pop out the card. Then pull the card free from the slot.

## Installing memory (only for certain models)

Follow these steps to install memory:

- 1 Turn off the computer, unplug the AC adapter (if connected) and remove the battery pack. Then turn the computer over to access its base.
- 2 Remove the screws from the memory cover; then lift up and remove the memory cover.

- 3 (a) Insert the memory module diagonally into the slot, then (b) gently press it down until it clicks into place.

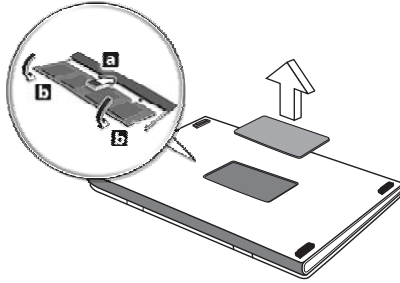

- 4 Replace the memory cover and secure it with the screw.
- 5 Reinstall the battery pack, and reconnect the AC adapter.
- 6 Turn on the computer.

The computer automatically detects and reconfigures the total memory size. Please consult a qualified technician or contact your local Acer dealer.



## Enjoying TV with Windows Media Center



**Note:** This feature is only available on certain models.

Computers that include Windows Media Center Edition or InstantOn Arcade may be used to watch TV and to access video content (via an audio/video connection to an external device, such as a video camera).

### Choose your input type

The audio/video connection may be either a DVB-T digital antenna (for selected models) or a PAL/SECAM or NTSC connector. Please refer to the appropriate section:

### Watching TV using the optional DVB-T (digital TV) antenna (for selected models)

DVB-T digital TV is an international standard that is used to transmit terrestrial television services in digital format. It is gradually replacing analog broadcasts in many countries. The DVB-T digital antenna can be used with Windows Media Center to watch local DVB-T digital TV broadcasts on your notebook PC.

#### To connect the digital antenna

- 1 Plug the antenna cable into the RF jack of your computer.

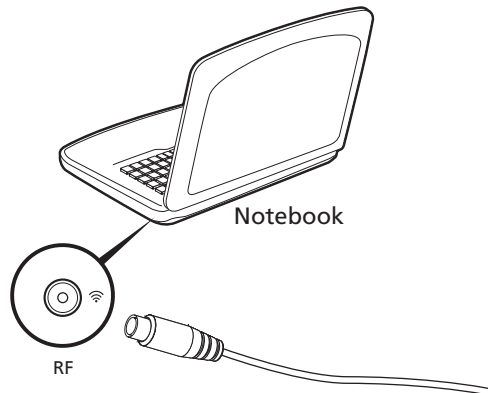



**Note:** Do not twist or loop the antenna cable. Extending the antenna cable up to 20 cm to improve signal quality.

## Watching TV with an external antenna or cable socket

You may use conventional TV cables (connected to an external antenna or cable socket) to watch TV on your computer.

### Connecting antenna cables

To connect your cables:

- 1 Plug the antenna connector into the RF jack of your computer.
- 2 Connect the other end to your TV cable, using the cable converter if necessary.

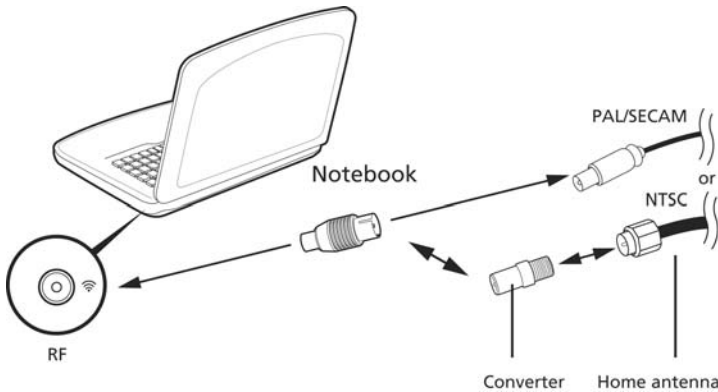

**Important!** Please ensure you use the correct cable system for your region before attempting to connect the antenna cable.

## BIOS utility

The BIOS utility is a hardware configuration program built into your computer's BIOS.

Your computer is already properly configured and optimized, and you do not need to run this utility. However, if you encounter configuration problems, you may need to run it.

To activate the BIOS utility, press <F2> during the POST; while the notebook PC logo is being displayed.

## Boot sequence

To set the boot sequence in the BIOS utility, activate the BIOS utility, then select **Boot** from the categories listed at the top of the screen.

## Enable disk-to-disk recovery

To enable disk-to-disk recovery (hard disk recovery), activate the BIOS utility, then select **Main** from the categories listed at the top of the screen. Find **D2D Recovery** at the bottom of the screen and use the <F5> and <F6> keys to set this value to **Enabled**.

## Password

To set a password on boot, activate the BIOS utility, then select **Security** from the categories listed at the top of the screen. Find **Password on boot:** and use the <F5> and <F6> keys to enable this feature.

## Using software

### Playing DVD movies



**Note:** This feature is only available on certain models.

When the DVD drive module is installed in the optical drive bay, you can play DVD movies on your computer.

- 1 Eject the DVD disk.



**Important!** When you launch the DVD player for the first time, the program asks you to enter the region code. DVD disks are divided into 6 regions. Once your DVD drive is set to a region code, it will play DVD disks of that region only. You can set the region code a maximum of five times (including the first time), after which the last region code set will remain permanent. Recovering your hard disk does not reset the number of times the region code has been set. Refer to the table below for DVD movie region code information.

- 2 The DVD movie will automatically play after a few seconds.

Region code	Country or region
1	USA, Canada
2	Europe, Middle East, South Africa, Japan
3	Southeast Asia, Taiwan, South Korea
4	Latin America, Australia, New Zealand
5	Former USSR, parts of Africa, India
6	People's Republic of China



**Note:** To change the region code, insert a DVD movie of a different region into the DVD drive. Please refer to the online help for more information.

# Frequently asked questions

The following is a list of possible situations that may arise during the use of your computer. Easy solutions are provided for each one.

## I turned on the power, but the computer does not start or boot up.

Look at the power indicator:

- If it is not lit, no power is being supplied to the computer. Check the following:
  - If you are using on the battery, it may be low and unable to power the computer. Connect the AC adapter to recharge the battery pack.
  - Make sure that the AC adapter is properly plugged into the computer and to the power outlet.
- If it is lit, check the following:
  - Is a non-bootable (non-system) disk in the external USB floppy drive? Remove or replace it with a system disk and press **<Ctrl> + <Alt> + <Del>** to restart the system.

## Nothing appears on the screen.

The computer's power management system automatically blanks the screen to save power. Press any key to turn the display back on.

If pressing a key does not turn the display back on, three things might be the cause:

- The brightness level might be too low. Press **<Fn> + <▷>** (increase) to adjust the brightness level.
- The display device might be set to an external monitor. Press the display toggle hotkey **<Fn> + <F5>** to toggle the display back to the computer.
- If the Sleep indicator is lit, the computer is in Sleep mode. Press and release the power button to resume.

## No audio is heard from the computer.

Check the following:

- The volume may be muted. In Windows, look at the volume control (speaker) icon on the taskbar. If it is crossed-out, click on the icon and deselect the **Mute all** option.
- The volume level may be too low. In Windows, look at the volume control icon on the taskbar. You can also use the volume control buttons to adjust the volume.

- If headphones, earphones or external speakers are connected to the line-out port on the computer, the internal speakers automatically turn off.

### I want to eject the optical drive tray without turning on the power.

There is a mechanical eject hole on the optical drive. Simply insert the tip of a pen or paperclip into the hole and push to eject the tray.

### The keyboard does not respond.

Try attaching an external keyboard to a USB port on the computer. If it works, contact your dealer or an authorized service center as the internal keyboard cable may be loose.

### The printer does not work.

Check the following:

- Make sure that the printer is connected to a power outlet and that it is turned on.
- Make sure that the printer cable is connected securely to the computer's parallel port or a USB port and the corresponding port on the printer.

I want to restore my computer to its original settings without recovery CDs.



.....

**Note:** If your system is the multilingual version, the operating system and language you choose when you first turn on the system will be the only option for future recovery operations.

This recovery process helps you restore the C: drive with the original software content that is installed when you purchase your notebook. Follow the steps below to rebuild your C: drive. (Your C: drive will be reformatted and all data will be erased.) It is important to back up all data files before using this option.

Before performing a restore operation, please check the BIOS settings.

- 1 Check to see if **Acer disk-to-disk recovery** is enabled or not.
- 2 Make sure the **D2D Recovery** setting in **Main** is **Enabled**.
- 3 Exit the BIOS utility and save changes. The system will reboot.



.....

**Note:** To activate the BIOS utility, press <F2> during POST.

To start the recovery process:

- 1 Restart the system.
- 2 While the Acer logo is showing, press <Alt> + <F10> at the same time to enter the recovery process.
- 3 Refer to the onscreen instructions to perform system recovery.



.....

**Important!** This feature occupies 15 GB in a hidden partition on your hard disk

## Requesting service

### International Travelers Warranty (ITW)

Your computer is backed by an International Travelers Warranty (ITW) that gives you security and peace of mind when traveling. Our worldwide network of service centers are there to give you a helping hand.

An ITW passport comes with your computer. This passport contains all you need to know about the ITW program. A list of available, authorized service centers is in this handy booklet. Read this passport thoroughly.

Always have your ITW passport on hand, especially when you travel, to receive the benefits from our support centers. Place your proof-of-purchase in the flap located inside the front cover of the ITW passport.

If the country you are traveling in does not have an Acer-authorized ITW service site, you can still get in contact with our offices worldwide. Please consult <http://global.acer.com>.

### Before you call

Please have the following information available when you call Acer for online service, and please be at your computer when you call. With your support, we can reduce the amount of time a call takes and help solve your problems efficiently. If there are error messages or beeps reported by your computer, write them down as they appear on the screen (or the number and sequence in the case of beeps).

You are required to provide the following information:

Name: \_\_\_\_\_

Address: \_\_\_\_\_

Telephone number: \_\_\_\_\_

Machine and model type: \_\_\_\_\_

Serial number: \_\_\_\_\_

Date of purchase: \_\_\_\_\_



# Troubleshooting

This chapter shows you how to deal with common system problems. Read it before calling a technician if a problem occurs. Solutions to more serious problems require opening up the computer. Do not attempt to open the computer yourself; contact your dealer or authorized service center for assistance.

## Troubleshooting tips

This notebook PC incorporates an advanced design that delivers onscreen error message reports to help you solve problems.

If the system reports an error message or an error symptom occurs, see "Error messages" below. If the problem cannot be resolved, contact your dealer. See **"Requesting service" on page 44**.

## Error messages

If you receive an error message, note the message and take the corrective action. The following table lists the error messages in alphabetical order together with the recommended course of action.

Error messages	Corrective action
CMOS battery bad	Contact your dealer or an authorized service center.
CMOS checksum error	Contact your dealer or an authorized service center.
Disk boot failure	Insert a system (bootable) disk into the floppy drive (A:), then press <Enter> to reboot.
Equipment configuration error	Press <F2> (during POST) to enter the BIOS utility, then press <b>Exit</b> in the BIOS utility to reboot.
Hard disk 0 error	Contact your dealer or an authorized service center.
Hard disk 0 extended type error	Contact your dealer or an authorized service center.
I/O parity error	Contact your dealer or an authorized service center.
Keyboard error or no keyboard connected	Contact your dealer or an authorized service center.
Keyboard interface error	Contact your dealer or an authorized service center.
Memory size mismatch	Press <F2> (during POST) to enter the BIOS utility, then press <b>Exit</b> in the BIOS utility to reboot.

If you still encounter problems after going through the corrective measures, please contact your dealer or an authorized service center for assistance. Some problems may be solved using the BIOS utility.

# Regulations and safety notices

## FCC statement

This device has been tested and found to comply with the limits for a Class B digital device pursuant to Part 15 of the FCC rules. These limits are designed to provide reasonable protection against harmful interference in a residential installation. This device generates, uses, and can radiate radio frequency energy and, if not installed and used in accordance with the instructions, may cause harmful interference to radio communications.

However, there is no guarantee that interference will not occur in a particular installation. If this device does cause harmful interference to radio or television reception, which can be determined by turning the device off and on, the user is encouraged to try to correct the interference by one or more of the following measures:

- Reorient or relocate the receiving antenna.
- Increase the separation between the device and receiver.
- Connect the device into an outlet on a circuit different from that to which the receiver is connected.
- Consult the dealer or an experienced radio/television technician for help.

## Notice: Shielded cables

All connections to other computing devices must be made using shielded cables to maintain compliance with FCC regulations.

## Notice: Peripheral devices

Only peripherals (input/output devices, terminals, printers, etc.) certified to comply with the Class B limits may be attached to this equipment. Operation with non-certified peripherals is likely to result in interference to radio and TV reception.

## Caution

Changes or modifications not expressly approved by the manufacturer could void the user's authority, which is granted by the Federal Communications Commission, to operate this computer.

## Notice: Canadian users

This Class B digital apparatus complies with Canadian ICES-003.

## Remarque à l'intention des utilisateurs canadiens

Cet appareil numérique de la classe B est conforme à la norme NMB-003 du Canada.

## Compliant with Russian regulatory certification



ME61

## Modem notices (only for certain models)

### Notice for USA

This equipment complies with Part 68 of the FCC rules. Located on the modem is a label that contains, among other information, the FCC Registration Number and Ringer Equivalence Number (REN) for this equipment. Upon request, you must provide this information to your telephone company.

If your telephone equipment causes harm to the telephone network, the telephone company may discontinue your service temporarily. If possible, they will notify you in advance. But, if advance notice is not practical, you will be notified as soon as possible. You will also be informed of your right to file a complaint with the FCC.

Your telephone company may make changes in its facilities, equipment, operations, or procedures that could affect the proper functioning of your equipment. If they do, you will be notified in advance to give you an opportunity to maintain uninterrupted telephone service.

If this equipment should fail to operate properly, disconnect the equipment from the phone line to determine if it is causing the problem. If the problem is with the equipment, discontinue use and contact your dealer or vendor.



.....  
**Caution:** To reduce the risk of fire, use only No. 26 AWG or larger UL Listed or CSA Certified Telecommunication Line Cord.

## TBR 21

This equipment has been approved [Council Decision 98/482/EC - "TBR 21"] for single terminal connection to the Public Switched Telephone Network (PSTN). However, due to differences between the individual PSTNs provided in different countries, the approval does not, of itself, give an unconditional assurance of successful operation on every PSTN termination point. In the event of problems, you should contact your equipment supplier in the first instance. For more information about applicable countries, please refer to **"Regulations and safety notices" on page 46**

## Notice for Australia

For safety reasons, only connect headsets with a telecommunications compliance label. This includes customer equipment previously labelled permitted or certified.

## Notice for New Zealand

- 1 The grant of a Telepermit for any item of terminal equipment indicates only that Telecom has accepted that the item complies with minimum conditions for connection to its network. It indicates no endorsement of the product by Telecom, nor does it provide any sort of warranty. Above all, it provides no assurance that any item will work correctly in all respects with another item of Telepermitted equipment of a different make or model, nor does it imply that any product is compatible with all of Telecom's network services.
- 2 This equipment is not capable, under all operating conditions, of correct operation at the higher speeds for which it is designed. Telecom will accept no responsibility should difficulties arise in such circumstances.
- 3 Some parameters required for compliance with Telecom's Telepermit requirements are dependent on the equipment (PC) associated with this device. The associated equipment shall be set to operate within the following limits for compliance with Telecom's Specifications:
  - a There shall be no more than 10 call attempts to the same number within any 30 minute period for any single manual call initiation, and
  - b The equipment shall go on-hook for a period of not less than 30 seconds between the end of one attempt and the beginning of the next call attempt.
- 4 Some parameters required for compliance with Telecom's Telepermit requirements are dependent on the equipment (PC) associated with this device. In order to operate within the limits for compliance with Telecom's specifications, the associated equipment shall be set to ensure that automatic calls to different numbers are spaced such that there is not less than 5 seconds between the end of one call attempt and the beginning of another.

- 5 This equipment shall not be set up to make automatic calls to Telecom's 111 Emergency Service.
- 6 This device is equipped with pulse dialing while the Telecom standard is DTMF tone dialing. There is no guarantee that Telecom lines will always continue to support pulse dialing.
- 7 Use of pulse dialing, when this equipment is connected to the same line as other equipment, may give rise to bell tinkle or noise and may also cause a false answer condition. Should such problems occur, the user should NOT contact the telecom Fault Service.
- 8 This equipment may not provide for the effective hand-over of a call to another device connected to the same line.
- 9 Under power failure conditions this appliance may not operate. Please ensure that a separate telephone, not dependent on local power, is available for emergency use.

## LCD pixel statement

The LCD unit is produced with high-precision manufacturing techniques. Nevertheless, some pixels may occasionally misfire or appear as black or red dots. This has no effect on the recorded image and does not constitute a malfunction.

## Radio device regulatory notice



.....

**Note:** Below regulatory information is for models with wireless LAN and / or Bluetooth only.

## General

To prevent radio interference to the licensed service, this device is intended to be operated indoors.

This product complies with the radio frequency and safety standards of any country or region in which it has been approved for wireless use. Depending on configurations, this product may or may not contain wireless radio devices (such as wireless LAN and/or Bluetooth modules). Below information is for products with such devices.

## Declaration of Conformity for EU countries

Hereby, Acer, declares that this notebook PC series is in compliance with the essential requirements and other relevant provisions of Directive 1999/5/EC.

## List of applicable countries

EU member states as of July 2009 are: Belgium, Denmark, Germany, Greece, Spain, France, Ireland, Italy, Luxembourg, the Netherlands, Austria, Portugal, Finland, Sweden, United Kingdom, Estonia, Latvia, Lithuania, Poland, Hungary, Czech Republic, Slovak Republic, Slovenia, Cyprus, Malta, Bulgaria and Romania. Usage allowed in the countries of European Union, as well as Norway, Switzerland, Iceland and Liechtenstein. This device must be used in strict accordance with the regulations and constraints in the country of use. For further information, please contact local office in the country of use. Please see <http://ec.europa.eu/enterprise/rtte/implem.htm> for the latest country list.

## The FCC RF safety requirement

The radiated output power of the wireless LAN Mini PCI Card and Bluetooth card is far below the FCC radio frequency exposure limits. Nevertheless, the notebook PC series shall be used in such a manner that the potential for human contact during normal operation is minimized as follows:

- 1 Users are requested to follow the RF safety instructions on wireless option devices that are included in the user's manual of each RF option device.



**Caution:** To comply with FCC RF exposure compliance requirements, a separation distance of at least 20 cm (8 inches) must be maintained between the antenna for the integrated wireless LAN Mini PCI Card built in to the screen section and all persons.

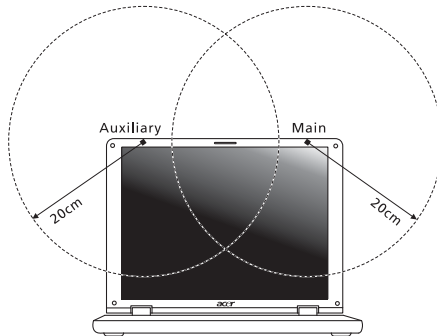

**Note:** The wireless Mini PCI adapter implements a transmission diversity function. The function does not emit radio frequencies simultaneously from both antennas. One of the antennas is selected automatically or manually (by users) to ensure good quality radiocommunication.

- 2 This device is restricted to indoor use due to its operation in the 5.15 to 5.25 GHz frequency range. FCC requires this product to be used indoors for the frequency range 5.15 to 5.25 GHz to reduce the potential for harmful interference to co-channel Mobile Satellite systems.
- 3 High power radar are allocated as primary users of the 5.25 to 5.35 GHz and 5.65 to 5.85 GHz bands. These radar stations can cause interference with and/or damage this device.
- 4 An improper installation or unauthorized use may cause harmful interference to radio communications. Also any tampering of the internal antenna will void the FCC certification and your warranty.

## Canada — Low-power license-exempt radio communication devices (RSS-210)

### Exposure of humans to RF fields (RSS-102)

The notebook PC series employs low gain integral antennas that do not emit RF field in excess of Health Canada limits for the general population; consult Safety Code 6, obtainable from Health Canada's website at [www.hc-sc.gc.ca/rpb](http://www.hc-sc.gc.ca/rpb).

This device complies with RSS210 of Industry Canada.

This Class B digital apparatus complies with Canadian ICES-003, Issue 4, and RSS-210, No 4 (Dec 2000) and No 5 (Nov 2001).

Cet appareil numérique de la classe B est conforme à la norme NMB-003, No. 4, et CNR-210, No 4 (Dec 2000) et No 5 (Nov 2001).

"To prevent radio interference to the licensed service, this device is intended to be operated indoors and away from windows to provide maximum shielding. Equipment (or its transmit antenna) that is installed outdoors is subject to licensing."

« Pour empêcher que cet appareil cause du brouillage au service faisant l'objet d'une licence, il doit être utilisé à l'intérieur et devrait être placé loin des fenêtres afin de fournir un écran de blindage maximal. Si le matériel (ou son antenne d'émission) est installé à l'extérieur, il doit faire l'objet d'une licence.

Caution: When using IEEE 802.11a wireless LAN, this product is restricted to indoor use due to its operation in the 5.15- to 5.25-GHz frequency range. Industry Canada requires this product to be used indoors for the frequency range of 5.15 GHz to 5.25 GHz to reduce the potential for harmful interference to co-channel mobile satellite systems. High power radar is allocated as the primary user of the 5.25- to 5.35-GHz and 5.65 to 5.85-GHz bands. These radar stations can cause interference with and/or damage to this device.

The maximum allowed antenna gain for use with this device is 6dBi in order to comply with the E.I.R.P limit for the 5.25- to 5.35 and 5.725 to 5.85 GHz frequency range in point-to-point operation.

## LCD panel ergonomic specifications

Design viewing distance	500 mm
Design inclination angle	0.0°
Design azimuth angle	90.0°
Viewing direction range class	Class IV
Screen tilt angle	85.0°
Design screen illuminance	<ul style="list-style-type: none"> <li>• Illuminance level: [250 + (250cos<math>\alpha</math>)] lx where <math>\alpha = 85^\circ</math></li> <li>• Color: Source D65</li> </ul>
Reflection class of LCD panel (positive and negative polarity)	<ul style="list-style-type: none"> <li>• Ordinary LCD: Class I</li> <li>• Protective LCD: Class III</li> </ul>
Image polarity	Both
Reference white:	<ul style="list-style-type: none"> <li>• Yn</li> </ul>
Pre-setting of luminance and color temperature @ 6500K (tested under BM7)	<ul style="list-style-type: none"> <li>• u'n</li> <li>• v'n</li> </ul>
Pixel fault class	Class II



# Gamme Aspire

Guide utilisateur générique

© 2010 Tous droits réservés.

Guide utilisateur générique de la gamme Aspire  
Première publication : 08/2010

Ordinateur notebook de la gamme Aspire

Modèle : \_\_\_\_\_

No. de série : \_\_\_\_\_

Date d'achat : \_\_\_\_\_

Lieu d'achat : \_\_\_\_\_

# Informations pour votre sécurité et votre confort

## Consignes de sécurité

Lisez ces instructions avec attention. Conservez ce document pour des références futures. Conformez-vous aux consignes et avertissements indiqués sur cet appareil.

### Mise hors tension de l'appareil avant le nettoyage

Débranchez l'alimentation secteur avant tout nettoyage. N'utilisez pas de liquide ou d'aérosol de nettoyage. Utilisez un chiffon, légèrement humecté d'eau pour le nettoyage.

### MISE EN GARDE pour la prise comme moyen de déconnexion

Respectez les instructions suivantes lors de la connexion et la déconnexion de l'alimentation de l'unité d'alimentation :

Installez l'unité d'alimentation avant de connecter le cordon d'alimentation à la prise secteur.

Débranchez le cordon d'alimentation avant de retirer l'unité d'alimentation de l'ordinateur.

Si le système a plusieurs sources d'alimentation, déconnectez l'alimentation du système en débranchant tous les cordons d'alimentation des unités d'alimentation.

### MISE EN GARDE pour l'accessibilité

Assurez-vous que la prise secteur à laquelle vous branchez le cordon d'alimentation est facilement accessible et située aussi proche que possible de l'utilisateur de l'équipement. Lorsque vous devez déconnecter l'alimentation de l'équipement, assurez-vous de toujours débrancher le cordon d'alimentation de la prise secteur.

### MISE EN GARDE pour carte(s) factice(s) fournie(s) (seulement pour certains modèles)

Votre ordinateur est livré avec des cartes factices en plastique installées dans les connecteurs de carte. Celles-ci protègent les connecteurs non utilisés de la poussière, des objets métalliques et d'autres particules. Conservez les cartes factices pour utilisation les connecteurs ne contiennent pas de carte.

## Avertissement pour l'écoute

Pour protéger votre ouïe, respectez ces instructions.

- Augmentez le volume graduellement jusqu'à ce que vous puissiez entendre clairement et confortablement.
- N'augmentez pas le volume après que votre ouïe se soit adaptée.
- N'écoutez pas de musique à un fort volume pendant une période prolongée.
- N'augmentez pas le volume pour ne pas entendre les environnements bruyants.
- Diminuez le volume si vous ne pouvez pas entendre les gens qui parlent près de vous.

## Avertissements

- N'utilisez pas cet appareil près d'une source d'eau.
- Ne placez pas cet appareil sur un chariot, un support ou une table instables. Si le produit tombait, il pourrait être sérieusement endommagé.
- Les fentes et ouvertures sont prévues pour la ventilation, pour assurer le bon fonctionnement de l'appareil et le protéger de la surchauffe. Ces ouvertures ne doivent jamais être obstruées ou bloquées. L'appareil ne doit jamais être placé sur un lit, un divan, une couverture ou toute autre surface similaire susceptible d'obstruer les ouvertures. Il ne doit jamais être placé à proximité ou au contact d'un radiateur ou d'une source de chaleur. Il ne doit pas être placé dans une installation encastrée à moins qu'une ventilation suffisante ne soit assurée.
- N'enfoncez jamais d'objets dans les fentes de l'unité centrale car ils pourraient entrer en contact avec des points de voltage ou court-circuiter des éléments, d'où un risque d'incendie ou d'électrocution. Ne renversez jamais de liquide, quel qu'il soit, sur ou dans l'appareil.
- Pour éviter d'endommager les composants internes et prévenir la fuite de la batterie, ne placez pas l'appareil sur une surface vibrant.
- Ne l'utilisez jamais dans un environnement sportif, d'exercice ou vibrant qui pourrait probablement causer un court-circuit inopiné ou endommager les périphériques rotatifs, disque dur, lecteur optique, et même créer un risque d'exposition pour la batterie au lithium.
- La surface inférieure, les zones autour des ouvertures de ventilation et l'adaptateur secteur peuvent devenir chauds. Pour éviter des blessures, assurez-vous qu'ils n'entrent pas en contact avec votre peau ou votre corps.
- Votre appareil et ses améliorations peuvent contenir des petits composants. Éloignez-les des jeunes enfants.

## Utilisation de l'alimentation électrique

- L'alimentation électrique de l'appareil doit être conforme aux caractéristiques figurant sur l'étiquette d'identification. En cas de doute, consultez votre revendeur ou la compagnie d'électricité appropriée.
- Ne placez aucun objet sur le cordon d'alimentation et installez l'appareil en dehors des zones de passage.

- Lors de l'utilisation éventuelle d'une rallonge, assurez-vous que l'ampérage total des appareils reliés par la rallonge reste dans les limites admises. De même, vérifiez que l'ampérage de tous les appareils reliés à une même prise secteur ne dépasse pas la valeur du fusible.
- Ne surchargez pas une prise électrique ou une barrette multiprise en branchant trop d'appareils. La charge globale du système ne doit pas dépasser 80% de la capacité du circuit dérivé. Si des barrettes multiprise sont utilisées, la charge ne doit pas dépasser 80% de la capacité en entrée de la barrette multiprise.
- L'adaptateur secteur de cet appareil est équipé d'une prise mise à la terre à trois fils. La prise ne peut s'insérer que dans une prise secteur mise à la terre. Assurez-vous que la prise secteur est correctement mise à la terre avant d'insérer la prise de l'adaptateur secteur. N'insérez pas la prise dans une prise secteur non mise à la terre. Contactez votre électricien pour des détails.



.....

**Avertissement ! La broche de mise à la terre est une fonctionnalité de sécurité. L'utilisation d'une prise secteur qui n'est pas correctement mise à la terre présente un risque d'électrocution ou de blessure.**



.....

**Remarque :** La broche de mise à la terre fournit également une bonne protection contre les bruits imprévus produits par d'autres appareils électriques qui peuvent interférer avec les performances de cet appareil.

- Le système peut être alimenté avec une large plage de tensions : 100 à 120 ou 220 à 240 V CA. Le cordon d'alimentation fourni avec le système répond aux exigences d'utilisation du pays ou de la région dans lequel le système a été acheté. Les cordons d'alimentation pour utilisation dans d'autre pays/régions doivent aux exigences de ces pays/régions. Pour plus d'informations pour les exigences des cordons d'alimentation, contactez un revendeur agréé ou un fournisseur de service.

## Maintenance de l'appareil

N'essayez jamais de réparer vous-même cet appareil : l'ouverture ou la dépose du panneau supérieur vous expose à divers risques, électrocution notamment. L'entretien doit être confié à un spécialiste.

Débranchez l'appareil et adressez-vous au service après-vente dans les cas suivants :

- Lorsque le cordon d'alimentation est endommagé ou dénudé.
- Un liquide a été renversé dans l'appareil.
- Le produit a été exposé à la pluie ou à de l'eau.
- L'appareil est tombé ou le châssis a été endommagé.
- Les performances de l'appareil deviennent irrégulières, indiquant la nécessité du recours au S.A.V.
- L'appareil ne fonctionne pas correctement bien que les consignes d'installation aient été respectées.



**Remarque :** Effectuez uniquement les réglages indiqués dans les consignes d'installation ; d'autres réglages incorrects risquent de provoquer des dommages nécessitant l'intervention prolongée d'un technicien qualifié.

## Règles d'utilisation sûre de la batterie

Ce notebook utilise une batterie au lithium-ion. N'utilisez pas dans un environnement humide, mouillé ou corrosif. Ne placez pas, ne stockez pas et ne laissez pas votre produit dans ou à proximité d'une source de chaleur, dans un lieu à température élevée, dans la lumière directe du soleil, dans un four micro-ondes ou dans un conteneur pressurisé, et ne l'exposez pas à des températures supérieures à 60 °C (140 °F). Le non-respect de ces règles peut causer une fuite d'acide de la batterie, sa surchauffe, son explosion ou son inflammation et causer des blessures et/ou des dommages. Ne percez pas, n'ouvrez pas et démontez pas la batterie. Si la batterie fuit et si vous êtes en contact avec des liquides de la batterie, rincez abondamment avec de l'eau et consultez un médecin immédiatement. Pour des raisons de sécurité, et pour prolonger l'autonomie de la batterie, la charge ne se produira pas à des températures au-dessous de 0 °C (32 °F) ou au dessus de 40 °C (104 °F).

La pleine performance d'une nouvelle batterie est atteinte seulement après deux ou trois cycles complets de charge et de décharge. La batterie peut être chargée et déchargée des centaines des fois, mais éventuellement elle s'usera. Lorsque le temps de fonctionnement deviendra nettement plus court qu'à l'habitude, achetez une nouvelle batterie. Utilisez uniquement les batteries approuvées, et rechargez-les uniquement avec les chargeurs approuvés conçus pour cet appareil.

N'utilisez cette batterie que pour le but à laquelle elle est destinée. N'utilisez jamais de chargeur ou de batterie qui serait endommagé. Ne court-circuitez pas la batterie. Un court-circuit accidentel peut se produire lorsqu'un objet métallique, tel qu'une pièce de monnaie, un trombone ou un stylo cause une connexion directe des bornes positive (+) et négative (-) de la batterie. (Ce sont des bandes de métal sur la batterie.) Ceci peut se produire, par exemple, lorsque vous avez une batterie de rechange dans votre poche ou votre sac. Le court-circuit des bornes peut endommager la batterie ou l'objet connectant.

La capacité et l'autonomie de la batterie sera réduite si la batterie est laissée dans un endroit chaud ou froid, tel qu'une voiture fermée en été ou en hiver. Essayez de toujours conserver la batterie entre 15 °C et 25 °C (59 °F et 77 °F). Un appareil avec une batterie chaude ou froide peut ne pas fonctionner temporairement, même si la batterie est pleinement chargée. La performance de la batterie est particulièrement limitée dans des températures inférieures à 0 °C.

Ne jetez pas les batteries dans un feu, car elles peuvent exploser. Les batteries peuvent également exploser si elles sont endommagées. Mettez les batteries au rebut en respect avec la réglementation locale. Si possible, veuillez les recycler. Ne les jetez pas avec les déchets domestiques.

Les appareils sans fil peuvent être susceptibles aux interférences de la batterie, ce qui peut affecter leurs performances.

## Remplacement de la batterie

L'ordinateur notebook utilise des batteries au lithium. Remplacez la batterie avec le même type que celle qui a été fournie avec votre appareil. L'utilisation d'une autre batterie peut présenter un risque d'incendie ou d'explosion.



**Avertissement ! Une batterie incorrectement manipulée risque d'exploser. Vous ne devez jamais la démonter, ni l'exposer au feu. Placez-la hors de portée des enfants. Respectez la réglementation locale pour mettre au rebut les batteries usagées.**

## Avertissement pour le lecteur optique (seulement pour certains modèles)

Attention : Cet appareil contient un système à laser et est classé comme « APPAREIL À LASER DE CLASSE 1 ». En cas de problème avec cet appareil, veuillez contacter le centre de service AGRÉÉ la plus proche. Pour éviter une exposition directe au rayon laser, n'essayez pas d'ouvrir le boîtier.

APPAREIL À LASER DE CLASSE 1

ATTENTION : RADIATION LASER VISIBLE ET INVISIBLE EN CAS D'OUVERTURE.  
ÉVITER TOUTE EXPOSITION AUX RAYONS.

APPAREIL A LASER DE CLASSE 1 PRODUIT

LASERATTENTION: RADIATION DU FAISCEAU LASER INVISIBLE EN CAS D'OUVERTURE. EVITTER TOUTE EXPOSITION AUX RAYONS.

LUOKAN 1 LASERLAITE LASER KLASSE 1

VORSICHT: UNSICHTBARE LASERSTRAHLUNG, WENN ABDECKUNG GEÖFFNET  
NICHT DEM STRAHL AUSSETZEN

PRODUCTO LÁSER DE LA CLASE I

ADVERTENCIA: RADIACIÓN LÁSER INVISIBLE AL SER ABIERTO. EVITE EXPONERSE A LOS RAYOS.

ADVASEL: LASERSTRÅLING VEDÅBNING SE IKKE IND I STRÅLEN.

VARO! LAVATTAESSA OLET ALTTINA LASERSÄTEILYLLE.

VARNING: LASERSTRÅLNING NÄR DENNA DEL ÄR ÖPPNAD ÄLÅ TUIJOTA  
SÄTEESEENSTIRRA EJ IN I STRÅLEN

VARNING: LASERSTRÅLNING NÄR DENNA DEL ÄR ÖPPNADSTIRRA EJ IN I  
STRÅLEN

ADVASEL: LASERSTRÅLING NÄR DEKSEL ÅPNESSTIRR IKKE INN I STRÅLEN

## Sécurité de la ligne téléphonique

- Déconnectez toujours toutes les lignes téléphoniques de leurs prises murales avant de maintenir ou de démonter cet appareil.
- Évitez d'utiliser une ligne téléphonique (autre qu'un téléphone sans fil) pendant un orage. Il peut y avoir un risque minime d'électrocution due à la foudre.



.....

**Avertissement ! Pour des raisons de sécurité, n'utilisez pas des pièces non conformes lors de l'ajout ou du changement de composants. Consultez votre revendeur pour des options d'achat.**

## Environnement d'utilisation



.....

**Avertissement ! Pour des raisons de sécurité, éteignez tous les périphériques de transmission sans fil ou radio lorsque vous utilisez votre ordinateur portable dans les conditions suivantes. Ces appareils peuvent inclure, mais sans limitation : réseau sans fil, Bluetooth et/ou 3G.**

Suivez bien toutes les règles spéciales en place dans les différents lieux et éteignez toujours votre appareil lorsque son utilisation est interdite ou lorsqu'il peut causer des interférences ou un danger. Utilisez l'appareil uniquement dans ses positions d'utilisation normales. Cet appareil répond aux recommandations d'exposition RF lorsqu'il est utilisé normalement, et qu'il est positionné ainsi que son antenne à une distance d'au moins 1,5 centimètres (5/8 pouce) du corps (voir la figure ci-dessous). L'appareil ne doit pas contenir de métal et doit être positionné à la distance de votre corps indiquée ci-dessus. Pour transmettre des fichiers de données ou des messages, cet appareil nécessite une connexion de bonne qualité au réseau. Dans certains cas, la transmission des fichiers de données ou des messages peut être retardée jusqu'à ce qu'une telle connexion soit disponible. Assurez-vous que les instructions de distance de séparation ci-dessus sont respectées jusqu'à la fin de la transmission. Des composants de l'appareil sont magnétiques. Des matériaux métalliques peuvent être attirés par l'appareil et des personnes avec une aide auditive ne doivent pas tenir l'appareil contre l'oreille équipée de l'aide auditive. Ne placez pas les cartes crédits ou autres médias de stockage magnétique à côté de l'appareil, parce que les informations contenues pourraient être effacées.

## Appareils médicaux

L'utilisation de tout équipement de transmission radio, y compris les téléphones sans fil, peut interférer avec la fonctionnalité d'appareils médicaux incorrectement protégés. Consultez un médecin ou le fabricant de l'appareil médical pour déterminer s'il est protégé correctement contre l'énergie RF externe ou si vous avez des questions. Éteignez votre appareil dans les bâtiments de la santé lorsque des règlements postés dans ces lieux vous indiquent de le faire. Les hôpitaux et les bâtiments de la santé peuvent utiliser des équipements sensibles aux transmissions RF externes.



**Stimulateurs cardiaques.** Les fabricants de stimulateurs cardiaques recommandent une distance minimale de 15,3 centimètres (6 pouces) entre cet appareil sans fil et un stimulateur cardiaque pour éviter des interférences possibles avec le stimulateur cardiaque. Ces recommandations sont conformes à la recherche indépendante et les recommandations de la recherche technologique sans fil. Les personnes avec un stimulateur cardiaque doivent faire ce qui suit :

- Maintenez toujours l'appareil à plus de 15,3 centimètres (6 pouces) du stimulateur cardiaque
- Ne portez pas l'appareil à proximité du stimulateur cardiaque lorsque l'appareil est allumé. Si vous soupçonnez une interférence, éteignez votre appareil et éloignez l'appareil.

**Aides auditives.** Certains appareils sans fils numériques peuvent interférer avec certaines aides auditives. En cas d'interférences, consultez votre fournisseur de service.

## Véhicules

Les signaux RF peuvent affecter les systèmes électroniquement inconvenablement installés ou incorrectement protégés dans les véhicules à moteur, tels que les systèmes d'injection électroniques, les systèmes de freinage antiblocage électroniques, les régulateurs de vitesse électroniques et les systèmes d'airbag. Pour plus d'informations, consultez le fabricant, ou son représentant, de votre véhicule ou de tout équipement qui a été ajouté. Seul un technicien qualifié doit réparer l'appareil ou installer l'appareil dans un véhicule. Une mauvaise installation ou réparation pourrait être dangereuse et pourrait annuler la garantie pouvant s'appliquer à l'appareil. Vérifiez régulièrement que tout appareil sans fil dans votre véhicule est installé et utilisé correctement. Ne stockez pas et ne portez pas de liquides inflammables, de gaz ou de matériaux explosifs dans le même compartiment que l'appareil, ses composants ou améliorations. Pour les véhicules équipés d'airbags, rappelez-vous que les airbags se déploient avec une grande force. Ne placez pas d'objets, y compris un équipement sans fil portable ou installé dans la zone au-dessus de l'airbag ou dans la zone de déploiement de l'airbag. Si l'équipement sans fil est incorrectement installé à l'intérieur du véhicule et l'airbag se déploie, il y a un risque de blessures sérieuses. L'utilisation de votre appareil en vol dans un avion est interdite. Éteignez votre appareil avant d'embarquer dans un appareil. L'utilisation d'appareils sans fil dans un avion peut être dangereuse pour le fonctionnement de l'avion, peut perturber le réseau téléphonique sans fil et peut être illégale.

## Environnement avec des risques d'explosion

Éteignez votre appareil dans un environnement avec des risques d'explosion et respectez toutes les instructions ou signalements du site. Des environnements avec des risques d'explosion comprennent les zones où il serait normalement recommandé d'arrêter le moteur de votre véhicule. Des étincelles dans de telles zones pourraient causer une explosion ou un incendie et entraîner des dommages corporels ou un décès. Éteignez le notebook à proximité des pompes à essence dans les stations service. Respectez les restrictions sur l'utilisation des équipements radio dans les zones de dépôt, de stockage ou de distribution d'essence, les usines chimiques, ou dans les endroits où des explosions sont en cours. Les zones possédant des risques d'explosion sont généralement, mais pas toujours indiquées. Ces zones comprennent les zones sous le pont des bateaux, les centres de stockage ou de transfert des produits chimiques, les véhicules qui utilisent du gaz de pétrole liquéfié (comme le propane ou le butane) et les zones où l'air peut contenir des particules ou des produits chimiques, comme de la poussière, des grains ou de la poudre métallique. N'allumez pas le notebook, lorsque l'utilisation des téléphones sans fil est interdite ou lorsqu'il peut causer des interférences ou un danger.

## Appels d'urgence

**Avertissement :** Vous ne pouvez pas effectuer d'appels d'urgence via cet appareil. Pour effectuer un appel d'urgence, vous devez appeler via votre téléphone mobile ou autre système d'appel téléphonique.

## Instructions de mise au rebut

Ne jetez pas cet appareil électronique à la poubelle lors de sa mise au rebut. Pour minimiser la pollution et assurer une protection maximale de l'environnement global, veuillez la recycler. Pour plus d'information sur les réglementations sur les déchets d'équipements électriques et électroniques (DEEE), visitez <http://www.acer-group.com/public/Sustainability/sustainability01.htm>.



## Recommandation sur le mercure

Pour les projecteurs à ampoule intégrée ou pour les appareils électroniques contenant un moniteur ou un écran LCD/CRT non rétro-éclairé : Les lampes à l'intérieur de ce produit contiennent du mercure et doivent être recyclées ou mises au rebut selon les lois locales, de l'état ou fédérales. Pour plus d'informations, contactez l'alliance des industries électroniques à [www.eiae.org](http://www.eiae.org). Pour des informations de mise au rebut spécifiques aux lampes, visitez [www.lamprecycle.org](http://www.lamprecycle.org).



## ENERGY STAR



Les produits qualifiés ENERGY STAR d'Acer vous font économiser de l'argent en réduisant les coûts énergétiques et en protégeant l'environnement, sans compromettre les fonctionnalités ou les performances. Acer est fier d'offrir à ses clients des produits pourvus du label ENERGY STAR.

Qu'est que ENERGY STAR ?

Les produits qualifiés ENERGY STAR utilisent moins d'énergie et empêchent les émissions de gaz à effet de serre en respectant des directives strictes sur l'efficacité énergétique définies par l'agence américaine de protection de l'environnement. Acer s'engage à proposer dans le monde entier des produits et services qui aident les consommateurs à faire des économies, à économiser l'énergie et à améliorer la qualité de l'environnement. Plus nous pouvons économiser d'énergie en étant plus efficaces, plus nous pourrions réduire les gaz à effet de serre et les risques de changement climatique. Vous trouverez plus de renseignements sur le site <http://www.energystar.gov> ou <http://www.energystar.gov/powermanagement>.

Les produits qualifiés ENERGY STAR Acer : (seulement pour certains modèles)

- Produisent moins de chaleur et réduisent les charges de refroidissement, ainsi que les ambiances surchauffées.
- Passent automatiquement en mode de « veille écran » et « veille ordinateur » respectivement après 10 et 30 minutes d'inactivité.
- Sortez l'ordinateur du mode veille en pressant une touche du clavier ou en déplaçant la souris.
- En mode « veille », les ordinateurs économisent plus de 80 % d'énergie.

ENERGY STAR et le label ENERGY STAR sont des marques déposées aux États-Unis.

## Conseils et informations pour une utilisation confortable

Les utilisateurs d'informatique peuvent se plaindre de fatigue visuelle et de maux de tête après une utilisation prolongée. Les utilisateurs ont également un risque de blessure physique après de longues heures de travail devant un ordinateur. De longues périodes de travail, une mauvaise position, de mauvaises habitudes de travail, des conditions de travail inadaptées, la santé personnelle et d'autres facteurs augmentent fortement le risque de blessure physique.

Une utilisation incorrecte de l'ordinateur peut causer un syndrome du canal carpien, une tendinite, une téno-synovite ou d'autres problèmes musculaires et osseux. Les symptômes suivants peuvent apparaître dans les mains, les poignets, les bras, les épaules, le cou ou le dos :

- une sensation d'engourdissement, de brûlure ou de fourmillement
- un endolorissement, une algie ou une sensibilité
- une douleur, une tuméfaction ou une inflammation

- une raideur ou une crampe
- un froid ou une faiblesse

Si vous avez ces symptômes ou tout autre gêne et/ou douleur récurrentes ou persistantes en rapport avec l'utilisation de l'ordinateur, consultez un docteur immédiatement et informez le service de santé et de sécurité de votre entreprise.

La section suivante donne des conseils pour une utilisation plus confortable de l'ordinateur.

## Trouver votre zone de confort

Trouvez votre zone de confort en ajustant l'angle de vue du moniteur, en utilisant un repose-pied ou en élevant votre position assise pour obtenir un confort maximal. Respectez les conseils suivants:

- ne restez pas trop longtemps dans une position fixe
- évitez d'être avachi vers l'avant et/ou penché en arrière
- levez-vous et marchez un peu régulièrement pour réduire la fatigue musculaire de vos jambes
- faites des petites pauses pour reposer votre cou et vos épaules
- évitez de raidir vos muscles ou de hausser vos épaules
- installez l'affichage externe, le clavier et la souris correctement et à distance confortable
- si vous regardez votre moniteur plus que vos documents, placez l'affichage au centre du bureau pour minimiser les douleurs au cou

## Soin à apporter à votre vue

De longues heures de vision, en portant des lunettes ou lentilles incorrectes, avec du reflet, une lumière excessive, des écrans mal réglés, des polices très petites et des affichages avec faible contraste pourraient fatiguer vos yeux. Les sections suivantes fournissent des suggestions pour réduire la fatigue visuelle.

### Yeux

- Reposez vos yeux fréquemment.
- Faites faire des coupures à vos yeux régulièrement en regardant à côté du moniteur et en faisant le point sur un point distant.
- Clignez fréquemment les yeux pour leur éviter de sécher.

## Affichage

- Maintenez votre affichage propre.
- Gardez votre tête à un niveau plus haut que le bord supérieur de l'affichage pour que vos yeux regardent vers le bas lorsque vous regardez au milieu de l'affichage.
- Ajustez la luminosité et/ou le contraste à un niveau confortable pour améliorer la lisibilité du texte et la clarté des graphiques.
- Éliminez l'éclat et les réflexions en :
  - plaçant votre affichage de manière à ce que le côté soit face à la fenêtre ou toute autre source de lumière
  - réduisant la lumière de la pièce en utilisant des rideaux, des stores ou des volets
  - utilisant une lampe articulée
  - changeant l'angle de vue de l'affichage
  - utilisant un filtre pour réduire le reflet
  - utilisant un viseur d'affichage, comme un morceau de carton débordant du bord supérieur de l'affichage
- évitant d'ajuster votre affichage à un angle de vue anormal.
- évitant de regarder des sources de lumière brillante, comme une fenêtre ouverte, pendant de longues périodes de temps.

## Prendre de bonnes habitudes de travail

Prenez les bonnes habitudes de travail suivantes pour une utilisation plus reposante et productive de l'ordinateur :

- Faites des petites coupures régulièrement et souvent.
- Faites des exercices d'étirement.
- Respirez de l'air extérieur aussi souvent que possible.
- Faites des exercices régulièrement et conservez un corps en bonne santé.



.....

**Avertissement ! Il n'est pas recommandé d'utiliser l'ordinateur sur un canapé ou un lit. Si c'est inévitable, travaillez seulement pour de courtes périodes, faites des coupures régulières et faites des exercices d'étirement.**



.....

**Remarque :** Pour plus d'informations, veuillez-vous reporter à « Avis réglementaires et de sécurité » à la page 49.

# Pour commencer

Nous désirons vous remercier d'avoir fait d'un notebook Acer votre choix pour répondre à vos besoins informatiques mobiles.

## Vos guides

Pour vous aider à utiliser votre notebook Acer, nous avons conçu plusieurs guides :

Tout d'abord, le poster **Quick start up guide...** vous aide à configurer votre ordinateur.

Le **Guide utilisateur générique de la gamme Aspire** contient des informations utiles qui s'appliquent à tous les modèles de la gamme des produits Aspire. Il couvre les sujets de base, telles que Acer eRecovery Management, utiliser le clavier, le son, etc. Il faut comprendre que du fait de sa nature, le **Guide utilisateur générique** ainsi que le **AcerSystem User Guide** mentionné ci-dessous fera référence parfois à des fonctions ou des caractéristiques qui ne sont contenues que dans certains modèles de la gamme, mais pas nécessaire dans le modèle que vous avez acheté. Ces cas sont marqués dans le texte avec des mentions telles que « seulement pour certains modèles ».

Pour plus d'information sur l'aide que peut vous apporter pour être plus productif, veuillez vous reporter à **AcerSystem User Guide**. Ce guide contient des informations détaillées sur des sujets tels que les utilitaires systèmes, la récupération des données, les options d'extension et le dépannage. De plus, il contient des informations de garantie et les réglementations générales et les avis de sécurité pour votre notebook. Il est disponible au format PDF (Portable Document Format) et est préchargé sur votre notebook. Procédez comme suit pour y accéder :

- 1 Cliquez sur  **Démarrer** > **Tous les programmes** > **AcerSystem**.
- 2 Cliquez sur **AcerSystem User Guide**.



.....

**Remarque :** L'affichage du fichier nécessite Adobe Reader. Si Adobe Reader n'est pas installé dans votre ordinateur, le clic sur **AcerSystem User Guide** va exécuter le programme d'installation d'Adobe Reader. Suivez les instructions à l'écran pour terminer l'installation. Pour des instructions sur l'utilisation de Adobe Reader, accédez au menu **Aide et Support**.

# Conseils élémentaires de soin et d'utilisation de votre ordinateur

## Mise sous tension et hors tension de l'ordinateur

Pour mettre votre ordinateur sous tension, appuyez simplement et relâchez le bouton d'alimentation au-dessous de l'écran LCD. Voir « **Quick start up guide** » consultez pour l'emplacement du bouton d'alimentation.

L'ordinateur peut être mis hors tension de plusieurs manières :

- Utilisez la commande d'arrêt de Windows  
Cliquez sur **Démarrer**, puis cliquez sur **Arrêter**.
  - Utilisez le bouton d'alimentation
- Vous pouvez également placer l'ordinateur en mode de sommeil en appuyant sur la touche spéciale de sommeil **<Fn> + <F4>**.



.....

**Remarque :** Si vous ne pouvez pas mettre l'ordinateur hors tension de manière normale, appuyez sur le bouton d'alimentation et maintenez-le pendant plus de 4 secondes. Si vous avez mis l'ordinateur hors tension et vous souhaitez le mettre à nouveau sous tension, attendez au moins 2 secondes.

## Soin à apporter à votre ordinateur

Votre ordinateur sera un outil efficace si vous en prenez bien soin.

- N'exposez pas l'ordinateur à la lumière directe du soleil. Ne le mettez pas à côté d'une source de chaleur telle qu'un radiateur.
- N'exposez pas l'ordinateur à des températures au-dessous de 0 °C (32 °F) ou au-dessus de 50 °C (122 °F).
- Ne soumettez pas l'ordinateur à des champs magnétiques.
- N'exposez pas l'ordinateur à la pluie ou à l'humidité.
- Ne renversez pas d'eau ou de liquides sur l'ordinateur.
- Ne soumettez pas l'ordinateur à des chocs violents ou à des vibrations.
- N'utilisez pas l'ordinateur en milieu empoussiéré ou sale.
- Ne posez jamais d'objets sur l'ordinateur lorsqu'il est fermé.
- Ne fermez pas l'écran de l'ordinateur brusquement.
- Ne placez jamais l'ordinateur sur une surface instable.

## Soin à apporter à votre adaptateur secteur

Voici quelques conseils pour le soin à apporter à votre adaptateur secteur :

- Ne connectez pas l'adaptateur à d'autres appareils.
- Ne marchez pas sur le cordon d'alimentation et ne placez rien dessus. Installez le cordon d'alimentation et les autres câbles en dehors des zones de passage.
- Lorsque vous débranchez le cordon d'alimentation, ne tirez pas sur le cordon, mais sur la prise.
- L'ampérage total des appareils branchés ne doit pas dépasser la valeur permise de la prise ou de la rallonge (dans le cas de l'utilisation d'une rallonge). De même, l'ampérage de tous les appareils reliés à une même prise murale ne doit pas dépasser la valeur permise pour la prise.

## Soin à apporter à votre batterie

Voici quelques conseils pour le soin à apporter à votre batterie :

- Utilisez uniquement une batterie du même type en cas de remplacement. Éteignez l'ordinateur avant de retirer ou de remplacer la batterie.
- Ne démontez pas les batteries. Éloignez-les des enfants.
- Mettez les batteries usagées au rebut en respect avec la réglementation locale. Si possible, recyclez-les.

## Nettoyage et maintenance

Lors du nettoyage de l'ordinateur, procédez comme suit :

- 1 Éteignez l'ordinateur et retirez la batterie.
- 2 Déconnectez l'adaptateur secteur.
- 3 Utilisez un chiffon doux et humide. N'utilisez pas de liquide ou d'aérosol de nettoyage.

Dans les cas suivants :

- l'ordinateur est tombé ou le châssis a été endommagé
- l'ordinateur ne fonctionne pas normalement

Veillez consulter « **Foire aux questions** » à la page 44.



<b>Informations pour votre sécurité et votre confort</b>	<b>iii</b>
Consignes de sécurité	iii
Avertissement pour le lecteur optique (seulement pour certains modèles)	vii
Environnement d'utilisation	viii
Appareils médicaux	viii
Véhicules	ix
Environnement avec des risques d'explosion	x
Appels d'urgence	x
Instructions de mise au rebut	x
Recommandation sur le mercure	x
ENERGY STAR	xi
Conseils et informations pour une utilisation confortable	xi
<b>Pour commencer</b>	<b>xiv</b>
Vos guides	xiv
Conseils élémentaires de soin et d'utilisation de votre ordinateur	xv
Mise sous tension et hors tension de l'ordinateur	xv
Soin à apporter à votre ordinateur	xv
Soin à apporter à votre adaptateur secteur	xvi
Soin à apporter à votre batterie	xvi
Nettoyage et maintenance	xvi
<b>Touches spéciales et indicateurs</b>	<b>1</b>
Activer vos appareils sans fil	2
<b>Touchpad</b>	<b>3</b>
Informations de base du touchpad (avec deux boutons)	3
<b>Utilisation du clavier</b>	<b>4</b>
Touches de verrouillage et pavé numérique intégré*	4
Touches spéciales	5
Touches Windows	7
<b>Audio</b>	<b>8</b>
Acer PureZone (seulement pour certains modèles)	8
Tuba (seulement pour certains modèles)	8
Utiliser Dolby Home Theater pour le son surround/multicanaux (seulement pour certains modèles)	8
<b>Vidéo</b>	<b>9</b>
Affichage 16:9	9
<b>Utilisation des utilitaires système</b>	<b>10</b>
Acer Bio-Protection (seulement pour certains modèles)	10
Acer Backup Manager	11
<b>Gestion de l'alimentation</b>	<b>12</b>
<b>Acer eRecovery Management</b>	<b>13</b>
Graver le disque de sauvegarde	14

# Sommaire







Restaurer	15
Restaurez Windows depuis les disques de sauvegarde	16
<b>Acer Arcade Deluxe</b>	<b>18</b>
Contrôles généraux	19
Contrôles de navigation	19
Utiliser les sites de réseaux sociaux	19
Photo	19
Vidéo	20
Contrôles des lecteurs	21
Musique	21
Mise à jour	21
<b>Batterie</b>	<b>22</b>
Caractéristiques de la batterie	22
Maximalisation de la durée de vie de la batterie	22
Installation et retrait de la batterie	24
Charge de la batterie	24
Vérification du niveau de la batterie	25
Optimisation de l'autonomie de la batterie	25
Avertissement de batterie basse	26
<b>Déplacements avec votre ordinateur notebook</b>	<b>27</b>
Déconnexion du bureau	27
Courts déplacements	27
Préparation de l'ordinateur	27
Choses à emporter pour les réunions	28
Emporter l'ordinateur à la maison	28
Préparation de l'ordinateur	28
Choses à emporter	29
Considérations spéciales	29
Mise en place d'un bureau à la maison	29
Voyage avec l'ordinateur	30
Préparation de l'ordinateur	30
Choses à emporter	30
Considérations spéciales	30
Voyage international avec l'ordinateur	30
Préparation de l'ordinateur	30
Choses à emporter	31
Considérations spéciales	31
<b>Sécurité de l'ordinateur</b>	<b>32</b>
Utilisation d'un cadenas pour ordinateur	32
Utilisation de mots de passe	32
Entrée d'un mot de passe	33
Définition des mots de passe	33
<b>Extension avec des options</b>	<b>34</b>
Options de connectivité	34
Modem fax/données (seulement pour certains modèles)	34

Fonction réseau intégrée	35
Infrarouge grand public (CIR) (seulement pour certains modèles)	35
Universal Serial Bus (USB)	36
Port IEEE 1394 (seulement pour certains modèles)	36
Interface multimédia haute définition (seulement pour certains modèles)	37
ExpressCard (seulement pour certains modèles)	37
Installation de la mémoire (seulement pour certains modèles)	38
<b>Apprécier la TV avec Windows Media Center</b>	<b>40</b>
Choisir votre type d'entrée	40
Regarder la télévision avec l'antenne TNT numérique optionnelle (pour certains modèles)	40
Pour connecter l'antenne numérique	40
Regarder la télévision avec une antenne externe ou une prise du câble	41
Utilitaire du BIOS	42
Séquence d'initialisation	42
Activation de la récupération disque à disque	42
Mot de passe	42
Utilisation de logiciel	43
Lecture de films DVD	43
<b>Foire aux questions</b>	<b>44</b>
Demande de service	47
Garantie internationale des voyageurs (International Travelers Warranty; ITW)	47
Avant d'appeler	47
<b>Dépannage</b>	<b>48</b>
Conseils de dépannage	48
Messages d'erreur	48
<b>Avis réglementaires et de sécurité</b>	<b>49</b>
Déclaration FCC	49
Avis pour le modem (seulement pour certains modèles)	50
Déclaration sur les pixels de l'écran LCD	50
Avis réglementaire du périphérique radio	50
Général	51
L'exigence de sécurité RF de la FCC	51
Canada – Appareils de radiocommunications de faible puissance, exempts de licence (RSS-210)	53
Exposition des personnes aux champs RF (RSS-102)	53
LCD panel ergonomic specifications	54



# Touches spéciales et indicateurs

Les touches spéciales et les indicateurs fournissent un accès faciles aux fonctions pratiques et des informations d'état claires.

Icône	Élément	Description
	Touche de sauvegarde	Lance Acer Backup Management pour une sauvegarde des données en trois étapes seulement pour certains modèles.
P	Touche PowerSmart	Place votre ordinateur en mode d'économie d'énergie seulement pour certains modèles.
	Touche programmable	Programmable par l'utilisateur seulement pour certains modèles.
	Indicateur d'alimentation	Indique l'état d'alimentation de l'ordinateur.
	Indicateur de batterie	Indique l'état de la pile de l'ordinateur. <ol style="list-style-type: none"> <li><b>Charge</b> : La lumière est orange lorsque la pile se recharge.</li> <li><b>Pleine charge</b> : La diode est bleue en mode secteur.</li> </ol>
	Indicateur de communication	Indique l'état du périphérique de connectivité sans fil de l'ordinateur.
	Indicateur du disque dur	Indique l'activité du disque dur.
	Indicateur Verr Num	Est allumé lorsque Verr Num est activée (seulement pour certains modèles).
	Indicateur Verr Maj	Est allumé lorsque Verr Maj est activée (seulement pour certains modèles).

## Activer vos appareils sans fil

Launch Manager permet d'activer et désactiver les différents périphériques de connectivité sans fil sur votre ordinateur.

Appuyez <Fn> + <F3> pour faire apparaître la fenêtre de Launch Manager.

Un bouton rouge indique que le périphérique est désactivé.

- Cliquez sur le bouton rouge pour activer le périphérique.

Un bouton vert indique que le périphérique est activé.

- Cliquez sur le bouton vert pour désactiver le périphérique.



.....

**Remarque** : Les périphériques de communication peuvent varier en fonction de la configuration du système. N'oubliez pas d'accéder au panneau de configuration des périphériques respectifs pour des options supplémentaires.

# Touchpad

Le touchpad intégré est un périphérique de pointage qui est sensible aux mouvements sur sa surface. Cela veut dire que le curseur répond au mouvement de votre doigt sur la surface du touchpad. Son emplacement central sur le repose mains permet une utilisation confortable.

## Informations de base du touchpad (avec deux boutons)

Les conseils qui suivent vous montreront comment utiliser le touchpad avec deux boutons.

- Déplacez votre doigt sur le touchpad pour déplacer le curseur.
- Appuyez sur le bouton gauche et le bouton droit situés sur le bord du touchpad pour sélectionner et exécuter. Ces deux boutons sont similaires au bouton gauche et au bouton droit d'une souris. Taper sur le touchpad est équivalent à un clic gauche.

Fonction	Bouton gauche	Bouton droit	Touchpad principal
Exécution	Cliquez rapidement deux fois.		Tapez deux fois (à la même vitesse qu'un double-clic de la souris).
Sélection	Cliquez une fois.		Tapez une fois.
Faire glisser	Cliquez et maintenez, puis utilisez le doigt pour faire glisser le curseur.		Tapez deux fois (à la même vitesse qu'un double-clic de la souris), laissez le doigt sur le touchpad à la deuxième fois et faites glisser le curseur.
Menu contextuel		Cliquez une fois.	



.....

**Remarque :** Les illustrations sont mises uniquement à titre de référence. La configuration exacte de votre ordinateur dépend du modèle acheté.



.....

**Remarque :** Lors de l'utilisation du touchpad, gardez-le — ainsi que vos doigts — secs et propres. Le touchpad est sensible aux mouvements du doigt, la réponse est donc d'autant meilleure que le touché est léger. La réponse ne sera pas meilleure si vous tapotez plus fort.



.....



**Remarque :** Par défaut, le défilement vertical et horizontal est activé sur votre touchpad. Il peut être désactivé dans le paramètre Souris du Panneau de configuration de Windows.

# Utilisation du clavier

Le clavier a des touches de dimension normale qui comprennent un pavé numérique intégré\*, des touches de direction séparées, de verrouillage, Windows, de fonctions et spéciales.

## Touches de verrouillage et pavé numérique intégré\*

Le clavier a trois touches de verrouillage qui peuvent être activées ou désactivées.

Touche	Description
Verr Maj 	Quand  (Verr Maj) est allumé, tous les caractères alphabétiques sont tapés en majuscules.
Verr Num <Fn> + <F11>*	Quand Verr Num est allumé, le pavé numérique intégré est en mode numérique. Les touches fonctionnent comme une calculatrice (complète avec les opérateurs numériques +, -, *, et /). Utilisez ce mode lorsque vous devez faire de nombreuses entrées de données numériques. Une meilleure solution est de connecter un pavé numérique externe.
Arrêt Défil <Fn> + <F12>	Quand Arrêt Défil est allumé, l'écran se déplace d'une ligne vers le haut ou le bas quand vous appuyez sur la touche fléchée vers le haut ou le bas respectivement. Cette touche de verrouillage ne fonctionne pas avec certaines applications.

Le pavé numérique intégré fonctionne comme le pavé numérique d'un ordinateur de bureau. Il est indiqué par des petits caractères situés dans le coin supérieur droit des touches. Pour simplifier la légende du clavier, les symboles des touches de contrôle du curseur ne sont pas imprimés sur les touches.

Accès désiré	Verr Num allumé	Verr Num éteint
Touches numériques du pavé intégré	Tapez les chiffres de manière normale.	
Touches de contrôle du curseur sur le pavé numérique intégré	Appuyez sur la touche  en utilisant les touches de contrôle du curseur.	Appuyez sur la touche <Fn> en utilisant les touches de contrôle du curseur.
Touches du clavier principal	Appuyez sur la touche <Fn> tout en tapant les lettres sur le pavé intégré.	Tapez les lettres de manière normale.











\* seulement pour certains modèles



## Touches spéciales

L'ordinateur emploie des touches spéciales (combinaisons de touches) pour accéder à la plupart des contrôles de l'ordinateur comme la luminosité de l'écran et le volume sonore.





















Pour activer les touches spéciales, appuyez et maintenez la touche **<Fn>** avant d'appuyer sur l'autre touche dans la combinaison de la touche spéciale.

Touche spéciale	Icône	Fonction	Description
<Fn> + <F3>		Touche Communication	Active/désactive les périphériques de communication de l'ordinateur (Les périphériques de communication peuvent varier en fonction de la configuration).
<Fn> + <F4>		Sommeil	Place l'ordinateur en mode de Sommeil.
<Fn> + <F5>		Choix de l'affichage	Permet de permuter l'affichage entre l'écran d'affichage, le moniteur externe (s'il est connecté) et les deux.
<Fn> + <F6>		Affichage éteint	Désactive le rétro éclairage de l'écran pour économiser l'énergie. Appuyez sur une touche pour le rallumer.
<Fn> + <F7>		Touchpad	Active et désactive le touchpad.
<Fn> + <F8>		Haut-parleur	Active et désactive les haut-parleurs.
<Fn> + <F11>		VerrNum	Active ou désactive le pavé numérique intégré (seulement pour certains modèles).
<Fn> + <⇨>		Accroissement de la luminosité	Augmente la luminosité de l'écran.
<Fn> + <⇩>		Décroissement de la luminosité	Diminue la luminosité de l'écran.
<Fn> + <⇧>		Volume +	Augmente le volume sonore.
<Fn> + <⇩>		Volume -	Diminue le volume sonore.
<Fn> + <Origine>		Lecture/Pause	Lisez ou effectuez une pause d'un fichier multimédia sélectionné.

Touche spéciale	Icône	Fonction	Description
<Fn> + <Pg préc.>	■	Arrêter	Arrêtez la lecture du fichier multimédia sélectionné.
<Fn> + <Pg suiv>	⏮	Précédent	Retournez au fichier multimédia précédent.
<Fn> + <Fin>	⏭	Suiv	Passez au fichier multimédia suivant.

# Touches Windows

Le clavier a deux touches qui accomplissent les fonctions spécifiques à Windows.

Touche	Description
 Touche Windows	<p>Appuyée seule, cette touche a le même effet qu'un clic sur le bouton Démarrer de Windows, elle fait apparaître le menu Démarrer. Elle peut également être utilisée avec d'autres touches pour offrir de nombreuses fonctions.</p> <p>&lt;  &gt; : Ouvrir ou fermer le menu Démarrer</p> <p>&lt;  &gt; + &lt;D&gt; : Afficher le bureau</p> <p>&lt;  &gt; + &lt;E&gt; : Ouvrir l'Explorateur Windows</p> <p>&lt;  &gt; + &lt;F&gt; : Rechercher un fichier ou dossier</p> <p>&lt;  &gt; + &lt;G&gt; : Passer en revue les gadgets de la barre latérale</p> <p>&lt;  &gt; + &lt;L&gt; : Verrouiller votre ordinateur (si vous êtes connecté à un domaine réseau) ou changer d'utilisateur (si vous n'êtes pas connecté à un domaine réseau)</p> <p>&lt;  &gt; + &lt;M&gt; : Réduit toutes les fenêtres</p> <p>&lt;  &gt; + &lt;R&gt; : Ouvre la boîte de dialogue Exécuter</p> <p>&lt;  &gt; + &lt;T&gt; : Passer en revue les programmes sur la barre des tâches</p> <p>&lt;  &gt; + &lt;U&gt; : Ouvrir Ease of Access Center</p> <p>&lt;  &gt; + &lt;X&gt; : Ouvrir Windows Mobility Center</p> <p>&lt;  &gt; + &lt;Attn&gt; : Afficher la boîte de dialogue Propriétés du système</p> <p>&lt;  &gt; + &lt;↑+M&gt; : Restaurer les fenêtres réduites sur le bureau</p> <p>&lt;  &gt; + &lt;←→&gt; : Passer en revue les programmes sur la barre des tâches en utilisant Windows Flip 3-D</p> <p>&lt;  &gt; + &lt;ESPACE&gt; : Apporter tous les gadgets à l'avant et sélectionner la barre latérale Windows</p> <p>&lt;Ctrl&gt; + &lt;  &gt; + &lt;F&gt; : Rechercher des ordinateurs (si vous êtes sur un réseau)</p> <p>&lt;Ctrl&gt; + &lt;  &gt; + &lt;←→&gt; : Utiliser les touches flèches pour passer en revue les programmes sur la barre des tâches en utilisant Windows Flip 3-D</p>
	<p>-----</p> <p><b>Remarque :</b> Selon votre édition de Windows, certains raccourcis peuvent ne pas fonctionner comme décrit.</p>
 Touche d'application	<p>Cette touche a le même effet qu'un clic du bouton droit de la souris en ouvrant le menu contextuel de l'application.</p>

# Audio

L'ordinateur intègre également l'audio haute définition (HD) 32 bits et un(des) haut-parleur(s).

## Acer PureZone (seulement pour certains modèles)

Le système fournit une nouvelle expérience audio enthousiasmante comprenant Acer PureZone avec microphones stéréo intégrés incorporant les technologies de formation du faisceau et d'annulation de l'écho. La technologie Acer PureZone prend en charge l'annulation de l'écho acoustique, la formation du faisceau, et la suppression du bruit pour un enregistrement de son pur. Pour configurer votre microphone, exécutez Acer HD Audio Manager en double-cliquant sur l'icône Acer HD Audio Manager dans la barre des tâches de votre système Windows. La boîte de dialogue Acer HD Audio Manager apparaîtra. Cliquez sur l'onglet Microphone, puis cliquez sur l'onglet Effets du microphone. Sélectionnez Formation du faisceau et Annulation de l'écho acoustique pour régler les effets du microphone.



**Remarque :** Désactivez la formation du faisceau pour obtenir une entrée de source sonore multiple.

## Tuba (seulement pour certains modèles)

Le caisson de basse dédié CineBass Tuba fait sortir l'audio de qualité cinéma à faire trembler les murs. La conception innovante intègre le caisson de basse avec l'articulation en forme de tube.

## Utiliser Dolby Home Theater pour le son surround/ multicanaux (seulement pour certains modèles)

Votre portable Acer est livré avec la fonction d'amélioration audio Dolby Home Theater® avec les technologies Dolby Pro Logic IIx, Dolby Digital Live, Dolby Headphone, Dolby Natural Bass et Dolby Sound Space Expander, Audio Optimization, High Frequency Enhancer, pour vous faire profiter du son surround numérique de haute qualité pour vos films, vos jeux, et la musique dans un environnement audio multicanal réaliste.

### Dolby Pro Logic IIx

Dolby Pro Logic IIx crée une expérience vive de son sonore de son surround 5.1 depuis toute source audio de film stéréo (deux canaux), musique, TV ou jeu. Dolby Pro Logic IIx examine le signal et utilise cette information pour étendre l'audio jusqu'à 5.1 canaux de son surround naturel et très réel.

## Dolby Digital Live

Dolby Digital Live convertit tout signal audio en temps réel depuis les PC ou consoles de jeu en Dolby Digital pour une connexion facile aux systèmes de home cinéma via un seul câble numérique. Les utilisateurs peuvent apprécier les divertissements audio des PC ou jeux avec un réalisme impressionnant via les récepteurs de home cinéma ou d'autres appareils équipés avec la technologie de décodage Dolby Digital.

## Dolby Headphone

Dolby Headphone crée une expérience de son surround personnelle avec tout casque d'écoute. La lecture de musique, films et jeux a pour résultat un son plus spatial, ouvert et dramatique, améliorant le confort d'écoute et permettant aux auditeurs de ressentir que l'action se produit tout autour d'eux.

## Dolby Natural Bass

Un système d'amélioration des basses, qui fournit jusqu'à un octave d'extension vers le bas pour la réponse dans les basses de la plupart des haut-parleurs.

## Dolby Sound Space Expander

Un améliorateur de scène sonore, qui produit une image stéréo large et améliore la séparation des instruments sans diminuer le centre du mélange.

# Vidéo

## Affichage 16:9

L'affichage 16:9 rend les films en Full HD à la maison comme jamais avant. La saturation des couleurs hyper élevée garantie une expérience d'affichage HD authentique. La qualité 16:9 signifie que les images de home cinéma réel sont enfin arrivées pour les enthousiastes des divertissements sur notebook.

# Utilisation des utilitaires système

## Acer Bio-Protection (seulement pour certains modèles)

La Acer Bio-Protection Fingerprint Solution (Solution d'empreinte digitale Acer Bio-Protection) est un logiciel d'empreinte digitale polyvalent intégré au système d'exploitation Microsoft Windows. Utilisant le caractère unique des empreintes digitales, Acer Bio-Protection Fingerprint Solution intègre la protection contre les accès non autorisés à votre ordinateur avec la gestion centrale des mots de passe avec la banque des mots de passe, et le lancement et la connexion rapides aux applications et aux sites Web avec Acer FingerLaunch.

Avec la Acer Bio-Protection Fingerprint Solution (Solution d'empreinte digitale Acer Bio-Protection), vous pouvez avoir une couche supplémentaire de protection pour votre ordinateur personnel, ainsi qu'accéder de manière pratique à vos tâches quotidiennes en passant simplement votre doigt sur le lecteur!

Pour plus d'informations, reportez-vous aux fichiers d'aide d'Acer Bio-Protection.

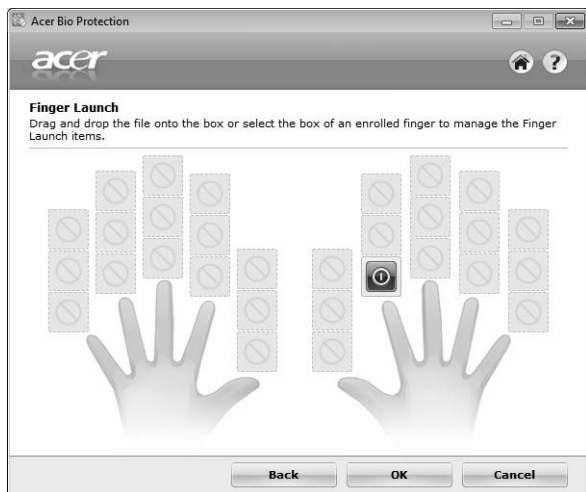

# Acer Backup Manager



**Remarque :** Cette fonction est disponible sur certains modèles seulement.

Acer Backup Manager est un processus simple en trois étapes qui vous permet de créer des copies de sauvegarde de la totalité de votre système ou des fichiers et dossiers sélectionnés, suivant une planification ou votre choix personnel.

Pour démarrer Acer Backup Manager, appuyez sur la touche Acer Backup Manager au-dessus du clavier. Vous pouvez également aller dans **Démarrer > Tous les programmes > Acer Backup Manager > Acer Backup Manager**.

Ceci ouvre l'écran d'accueil qui vous présente les trois étapes de configuration de sauvegardes planifiées. Cliquez sur **Continuer** pour passer à l'écran suivant. Cliquez sur le bouton + et suivez les instructions qui s'affichent :

- 1 Sélectionnez le contenu à sauvegarder. Plus le contenu sélectionné est petit, plus le processus sera rapide, mais plus vous risquez de perdre des données.
- 2 Sélectionnez l'endroit où vous souhaitez enregistrer les copies de sauvegarde. Il vous faudra sélectionner un lecteur externe ou votre lecteur D: ; Acer Backup Manager ne peut pas enregistrer de sauvegarde sur le disque source.
- 3 Sélectionnez la fréquence de création des sauvegardes par Acer Backup Manager.

Une fois les trois étapes terminées, les sauvegardes seront créées conformément à la planification. Vous pouvez également créer des sauvegardes manuellement en appuyant sur la touche Acer Backup Manager.

Si à un moment vous souhaitez changer vos paramètres, exécutez Acer Backup Manager à partir du menu **Démarrer** et effectuez les étapes décrites précédemment.

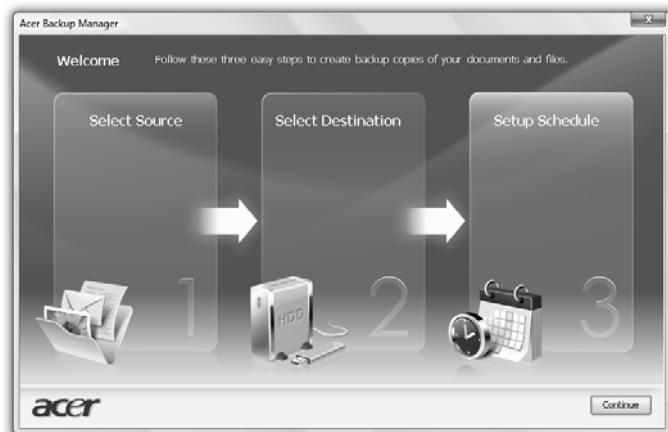

# Gestion de l'alimentation

Cet ordinateur a une unité de gestion de l'alimentation intégrée qui supervise l'activité du système. L'activité du système comprend toute activité qui implique un ou plus des périphériques suivants : clavier, souris, disque dur, périphériques connectés à l'ordinateur et mémoire vidéo. Si aucune activité n'est détectée pendant une période de temps spécifiée (appelée délai d'inactivité), l'ordinateur arrête certains ou tous ces périphériques pour conserver l'énergie.

Cet ordinateur utilise une méthode de gestion de l'alimentation qui prend en charge l'interface d'alimentation et de configuration avancée (ACPI), ce qui permet une conservation maximale de l'énergie et en même temps une performance maximale. Windows gère toutes les activités d'économie d'énergie pour votre ordinateur.

## Touche Acer PowerSmart



.....  
**Remarque :** Cette fonction est disponible sur certains modèles seulement.

La touche Acer PowerSmart utilise les fonctions d'économie d'énergie du sous-système graphique de votre ordinateur pour réduire la consommation électrique globale. Quand vous appuyez la touche Acer PowerSmart, la luminosité de l'écran est réduite et la puce graphique passe à une vitesse plus lente. PCI et réseau sans fil passent en modes d'économie d'énergie.

Pour revenir aux paramètres précédents, appuyez de nouveau sur la touche Acer PowerSmart.



# Acer eRecovery Management

Acer eRecovery Management est un outil pour restaurer rapidement le système. Vous pouvez également sauvegarder/restaurer l'image par défaut de l'usine et réinstaller les applications et les pilotes.



.....

**Remarque :** Tout le contenu qui suit est pour référence générale seulement. Les spécifications actuelles du produit peuvent varier.

Acer eRecovery Management est composé des fonctions suivantes :

- 1 Sauvegarder :
  - Créer le disque par défaut de l'usine
  - Créer le disque des pilotes et des applications
- 2 Restaurer :
  - Restaurer complètement le système à la configuration par défaut
  - Restaurer le système d'exploitation et conserver les données utilisateur
  - Réinstaller les pilotes ou les applications

Ce chapitre va vous guider dans chaque processus.



.....

**Remarque :** Cette fonction est disponible sur certains modèles seulement. Pour les système qui n'ont pas de graveur de disque optique intégré, branchez un graveur de disque optique externe avant d'accéder à Acer eRecovery Management pour les tâches utilisant un disque optique.

Pour utiliser la fonction de protection par mot de passe de Acer eRecovery Management pour protéger vos données, vous devez définir le mot de passe. Le mot de passe est défini en lançant Acer eRecovery Management et en cliquant sur **Paramètres**.

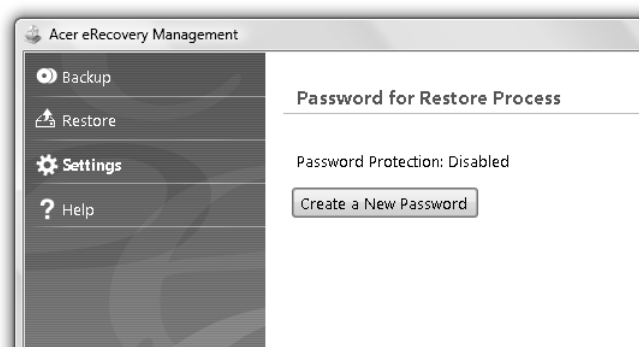

## Graver le disque de sauvegarde

Depuis la page Backup de Acer eRecovery Management, vous pouvez graver l'image par défaut de l'usine ou sauvegarder les pilotes et les applications.

- 1 Cliquez sur **Démarrer > Tous les programmes > Acer > Acer eRecovery Management**.
- 2 Acer eRecovery Management ouvre la page **Backup**.



- 3 Sélectionnez le type de sauvegarde (par défaut de l'usine ou pilotes et applications) que vous souhaitez graver sur disque.
- 4 Suivez les instructions à l'écran pour terminer le processus.



**Remarque :** Créez une image par défaut de l'usine lorsque vous souhaitez graver un disque initialisable qui contient le système d'exploitation complet de votre ordinateur comme il a vous été livré depuis l'usine. Si vous souhaitez avoir un disque qui vous permet de parcourir le contenu et d'installer une sélection de pilotes et d'applications, créez une image de sauvegarde des pilotes et des applications – ce disque ne sera pas initialisable.

## Restaurer

La fonction de restauration permet de restaurer ou de récupérer le système depuis une image par défaut de l'usine ou depuis des sauvegardes préalablement créées sur CD et DVD. Vous pouvez également réinstaller les applications et les pilotes pour votre système Acer.

- 1 Cliquez sur **Démarrer > Tous les programmes > Acer > Acer eRecovery Management**.
- 2 Passez à la page **Restaurer** en cliquant sur **Restaurer**.

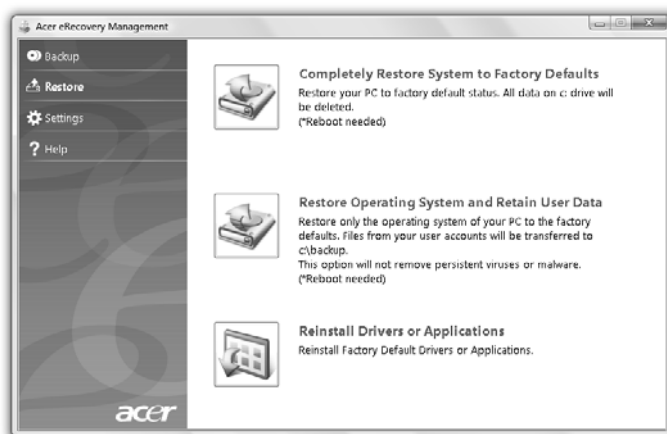

- 3 Vous pouvez choisir de récupérer le système depuis une image par défaut de l'usine ou de réinstaller les applications et les pilotes.
- 4 Suivez les instructions à l'écran pour terminer le processus.

## Restaurez Windows depuis les disques de sauvegarde



**Remarque :** Cette fonction est disponible sur certains modèles seulement.

Pour restaurer Windows depuis les disques de sauvegarde que vous avez préalablement gravés, vous devez insérer le premier disque de sauvegarde et activez le **Menu de démarrage F12** via l'utilitaire Setup du BIOS.

- 1 Allumez votre ordinateur et insérez le premier disque de récupération dans le lecteur de disque optique. Redémarrez votre ordinateur.
- 2 Pendant le démarrage lorsque le logo Acer est affiché, appuyez la touche **F2** pour accéder au **Setup du BIOS**, dans lequel vous pouvez configurer les paramètres du système.
- 3 Utilisez les touches fléchées gauche et droite pour sélectionner le sous-menu **Principal**.
- 4 Utilisez les touches fléchées haut et bas pour sélectionner le **Menu de démarrage F12**.
- 5 Utilisez la touche **F5** ou **F6** pour changer le **Menu de démarrage F12** sur **Activé**.
- 6 Appuyez la touche **ECHAP** pour accéder au sous-menu **Quitter**, appuyez la touche **ENTRÉE** pour **Quitter en enregistrant les modifications**. Appuyez la touche **ENTRÉE** à nouveau pour sélectionner **Oui**. Le système se réinitialise.
- 7 Après le redémarrage lorsque le logo Acer est affiché, appuyez la touche **F12** pour ouvrir le **Menu de démarrage**. Ici vous pouvez sélectionner le périphérique à partir duquel démarrer.
- 8 Utilisez les touches fléchées pour sélectionner **IDE1\***, puis appuyez la touche **ENTRÉE**. Windows sera installé depuis le disque de récupération.
- 9 Insérez le deuxième disque de récupération lorsque vous y êtes invité, puis suivez les invites à l'écran pour terminer la restauration.
- 10 Retirez le disque de récupération du lecteur optique lorsque la restauration est terminée. Faites ceci avant de redémarrer votre ordinateur.

Si vous préférez configurer la priorité de démarrage pour une utilisation à long terme, sélectionnez le sous-menu **Démarrage**.

- 1 Allumez votre ordinateur et insérez le premier disque de récupération dans le lecteur de disque optique. Redémarrez votre ordinateur.
- 2 Pendant le démarrage lorsque le logo Acer est affiché, appuyez la touche **F2** pour accéder au **Setup du BIOS**, dans lequel vous pouvez configurer les paramètres du système.
- 3 Utilisez les touches fléchées gauche et droite pour sélectionner le sous-menu **Démarrage**.
- 4 Utilisez les touches fléchées haut et bas pour sélectionner le périphérique **IDE1\***.
- 5 Utilisez la touche **F6** pour déplacer le périphérique **IDE1\*** sur la priorité de démarrage la plus élevée, ou utilisez la touche **F5** pour déplacer les autres périphériques sur une priorité de démarrage plus basse. Assurez-vous que le périphérique **IDE1\*** sur la priorité de démarrage la plus élevée.
- 6 Appuyez la touche **ECHAP** pour accéder au sous-menu **Quitter**, appuyez la touche **ENTRÉE** pour **Quitter en enregistrant les modifications**. Appuyez la touche **ENTRÉE** à nouveau pour sélectionner **Oui**. Le système se réinitialise.
- 7 Lorsque vous redémarrez, Windows sera installé depuis le disque de récupération.
- 8 Insérez le deuxième disque de récupération lorsque vous y êtes invité, puis suivez les invites à l'écran pour terminer la restauration.
- 9 Retirez le disque de récupération du lecteur optique lorsque la restauration est terminée. Faites ceci avant de redémarrer votre ordinateur.

# Acer Arcade Deluxe



**Remarque :** Cette fonction est disponible sur certains modèles seulement.

Acer Arcade Deluxe est un lecteur pour la musique, les photos et les films avec des outils intégrés de réseaux sociaux. Utilisez la MediaConsole (si disponible), le touchpad ou les touches fléchées pour sélectionner le type de média que vous souhaitez ou partager avec vos amis via des services comme YouTube, Facebook ou Flickr.



- **Photo** — regardez des photos enregistrées sur votre disque dur ou média amovible.
- **Vidéo** — regardez les films sur DVD, VCD Blu-Ray, les clips vidéo ou le contenu des fournisseurs comme YouTube.
- **Musique** — écoutez des fichiers musicaux dans de nombreux formats.



**Remarque :** Lors de l'affichage de vidéos, de disques optiques ou de diaporamas, votre écran de veille et fonction d'économie d'énergie ne sont pas disponibles.

## Contrôles généraux

Lorsque vous regardez des clips vidéo, des films ou des diaporamas en utilisant une -résolution en plein écran, deux panneaux de contrôle auto sont affichés lorsque vous déplacez le pointeur. Ils disparaissent automatiquement après plusieurs secondes. Le panneau Contrôles de navigation apparaît en haut et le panneau Contrôles des lecteurs apparaît en bas de l'écran.

## Contrôles de navigation

Pour retourner à la page d'accueil Arcade, cliquez sur l'icône **Accueil**  dans le coin supérieur gauche de la fenêtre, les autres boutons (réduire, agrandir, fermer) ont des comportements standard.

Pour quitter Arcade, cliquez sur le bouton **Fermer** dans le coin supérieur droit de la fenêtre.

## Utiliser les sites de réseaux sociaux

Si vous avez des comptes avec des sites de réseaux sociaux pris en charge, vous pouvez vous connecter à vos comptes et afficher des informations à jour directement à partir de Acer Arcade Deluxe. La première fois que vous cliquez sur un des liens de réseaux sociaux dans les pages **Photo** ou **Vidéo**, il vous sera demandé d'entrer votre nom d'utilisateur et mot de passe pour le site. Si vous cochez **Conserver mes données**, Acer Arcade Deluxe se souviendra de vos informations de connexion et affichera automatiquement le contenu mis à jour à votre prochain accès à la page Photo ou Vidéo.

Vous pouvez également partager le contenu en cliquant sur l'icône **Partager sur** . Cela vous permettra de transférer des photos et des vidéos vers les sites, appareils mobiles ou périphériques de stockage externes sélectionnés. Pour partager du contenu, faire glisser-déposer les miniatures de la liste vers le site ou le périphérique sur lequel vous voulez le copier.

## Photo

Aspire Arcade Deluxe permet d'afficher vos photos numériques individuellement ou sous forme d'un diaporama depuis tout lecteur disponible de votre ordinateur. Cliquez sur **Photo** pour ouvrir la page Photo. Ici vous pouvez voir les miniatures pour les images individuelles et les dossiers. **Cliquez** sur un dossier pour l'ouvrir.

Pour afficher un diaporama, ouvrez le dossier qui contient les images que vous souhaitez regarder, sélectionnez toutes ou certaines images et cliquez sur

l'icône **Lecture** . Le diaporama est affiché en résolution plein écran.

Vous pouvez afficher une seule image en cliquant dessus. Ceci ouvre l'image en résolution plein écran.

Vous pouvez utiliser les contrôles à l'écran pour un zoom avant et arrière et pour un panoramique dans quatre directions.

## Vidéo

Double-cliquez sur l'icône pour un film ou un clip vidéo que vous souhaitez regarder. Selon le type de lecteur optique installé dans votre ordinateur, vous pouvez lire les films sur des disques Blu-Ray, DVD standard et CD vidéo (VCD) avec la fonction Cinéma de Acer Arcade Deluxe. Ce lecteur a les fonctions et les contrôles d'un lecteur de DVD typique.

Lorsque vous insérez un disque dans le lecteur de DVD, la lecture du film commence automatiquement. Pour contrôler le film, le panneau auto de contrôle du lecteur apparaît en bas de la fenêtre lorsque vous déplacez le pointeur.

Lors de l'affichage de DVD, les contrôles spéciaux suivants sont ajoutés au panneau auto :

- Menu DVD
- Sous-titres
- Langue
- Instantané
- Angle

Si vous déplacez votre souris/curseur lorsque vous regardez un film, une barre de menus apparaît en bas de l'écran. Cela contient des boutons pour contrôler la lecture du film, sélectionner les sous-titres, ajuster le volume, sélectionner la langue de la bande son et régler les fonctions avancées.



**Remarque :** La disponibilité des fonctions dépend de ce que le disque optique lu prend en charge.

Cliquer sur le bouton arrêter arrêtera la lecture du film et retournera à l'écran Vidéos. En bas de l'écran, des boutons permettent de reprendre le film là où il a été arrêté, de redémarrer le film depuis le début ou d'éjecter le disque.



## Contrôles des lecteurs

En bas de la fenêtre sont affichés les contrôles des lecteurs — utilisés pour la vidéo, les diaporamas, les films et la musique. Ils fournissent les contrôles de lecture standard (lecture, pause, arrêt, etc.) et le contrôle du volume (muet et volume +/-).



**Remarque** : Lors de la lecture de films depuis des disques optiques, des contrôles supplémentaires sont ajoutés à la droite des contrôles du volume. Ils sont présentés en plus de détails dans la section Cinéma de ce manuel.

## Musique

Pour un accès pratique à votre collection musicale, cliquez sur le bouton **click Musique** sur la page Musique.

Sélectionnez le dossier, CD ou la catégorie qui contient la musique que vous souhaitez écouter. Cliquez sur **Lecture** pour écouter le contenu entier depuis le début ou sélectionnez le morceau que vous souhaitez écouter dans la liste.

Les morceaux du dossier sont présentés sous forme de liste avec les informations de l'album en haut de la page, alors que la barre d'outils en bas de la page possède des contrôles pour **Lecture**, **Aléatoire**, **Répéter tout**, **Visualiser**, **Volume** et **Menu**. Visualiser permet de regarder des visuels informatiques tout en écoutant la musique.

## Mise à jour

Cliquez sur l'icône Paramètres en haut à droite pour afficher les informations À propos de. L'onglet Mise à jour permet de rechercher et télécharger les mises à jour disponibles pour le logiciel.

# Batterie

L'ordinateur utilise une batterie qui vous offre de longues durées d'utilisation entre chaque recharge.

## Caractéristiques de la batterie

La batterie a les caractéristiques qui suivent :

- Utilisation des standards technologiques actuels.
- Émission d'un avertissement de batterie basse.

La batterie se recharge à chaque fois que vous connectez l'adaptateur secteur à l'ordinateur. Votre ordinateur a une fonction de charge en utilisation, permettant de recharger la batterie tout en continuant à utiliser l'ordinateur. Cependant, la recharge avec l'ordinateur éteint permet un temps de charge beaucoup plus rapide.

La batterie est pratique lorsque vous voyagez ou lors de coupures d'électricité. Il est recommandé d'avoir une batterie de recharge chargée, disponible pour un éventuel remplacement. Contactez votre revendeur pour des détails sur la commande d'une batterie supplémentaire.

## Maximalisation de la durée de vie de la batterie

Comme toutes les autres batteries, la batterie de votre ordinateur se dégrade à la longue. Cela signifie que les performances de la batterie diminuent avec le temps et l'utilisation. Pour maximaliser l'autonomie de la batterie, il est conseillé de respecter les recommandations ci-dessous.

## Conditionnement d'une nouvelle batterie

Avant la première utilisation d'une batterie, un processus de « conditionnement » doit d'abord être suivi :

- 1 Insérez la nouvelle batterie dans l'ordinateur. Ne mettez pas l'ordinateur sous tension.
- 2 Connectez l'adaptateur secteur et chargez complètement la batterie.
- 3 Déconnectez l'adaptateur secteur.

- 4 Mettez l'ordinateur sous tension et utilisez-le sur l'alimentation de la batterie.
- 5 Videz entièrement la batterie jusqu'à ce que l'avertissement de batterie basse apparaisse.
- 6 Connectez de nouveau l'adaptateur secteur et chargez encore complètement la batterie.

Procédez encore ainsi jusqu'à ce que la batterie se charge et se décharge trois fois.

Utilisez ce processus de conditionnement pour toutes les nouvelles batteries ou si une batterie n'a pas été utilisée depuis longtemps. Lorsque l'ordinateur n'est pas en utilisation pendant plus de deux semaines, il est conseillé de retirer la batterie de l'unité.



.....  
**Avertissement : N'exposez pas les batteries à des températures inférieures à 0 °C (32 °F) ou supérieures à 45 °C (113 °F). Les températures extrêmes peuvent être néfastes pour la batterie.**

En suivant ce processus de conditionnement, vous conditionnez votre batterie pour accepter la charge maximale possible. Le non-respect de cette procédure ne permet pas d'avoir la charge maximale de la batterie et raccourcira également la durée de vie effective de votre batterie.

De plus, la durée de vie utile de la batterie est affectée de manière négative par ces types d'utilisation :

- Utilisation constante de l'ordinateur sur l'alimentation du secteur avec la batterie insérée. Si vous souhaitez utiliser l'ordinateur constamment sur l'alimentation secteur, il est conseillé de retirer la batterie de l'ordinateur une fois pleinement chargée.
- Ne pas décharger/recharger la batterie à ses extrêmes comme décrit ci-dessus.
- Fréquence d'utilisation ; la batterie atteindra la fin de sa vie effective d'autant plus vite que vous l'utilisez souvent. Une batterie d'ordinateur standard a une durée de vie d'environ 300 charges.

## Installation et retrait de la batterie



.....

**Important !** Avant de retirer la batterie de l'unité, connectez l'adaptateur secteur si vous souhaitez continuer à utiliser l'ordinateur. Dans le cas contraire, mettez d'abord l'ordinateur hors tension.

Pour installer une batterie :

- 1 Alignez la batterie sur la baie de la batterie ouverte. Assurez-vous que l'extrémité avec les contacts entre en premier et que la surface supérieure de la batterie est dirigée vers le haut.
- 2 Faites glisser la batterie dans sa baie et poussez la batterie doucement jusqu'à ce qu'elle se verrouille en place.

Pour retirer une batterie :

- 1 Faites glisser le loquet de libération de la batterie pour libérer la batterie.
- 2 Tirez la batterie de sa baie.

## Charge de la batterie

Pour charger la batterie, assurez-vous d'abord qu'elle est correctement installée dans la baie de la batterie. Branchez l'adaptateur secteur à l'ordinateur et connectez à une prise secteur. Vous pouvez continuer à utiliser votre ordinateur sur l'alimentation du secteur pendant la recharge de votre batterie. Cependant, la recharge de la batterie avec l'ordinateur éteint permet un temps de charge beaucoup plus rapide.



.....

**Remarque :** Il est recommandé de recharger la batterie avant le coucher. Charger la batterie la nuit avant un voyage permet de commencer la journée suivante avec une batterie pleinement chargée.

## Vérification du niveau de la batterie

La jauge de la batterie de Windows indique le niveau actuel de la batterie. Placez le curseur sur l'icône batterie/alimentation sur la barre des tâches pour voir le niveau actuel de la batterie.

## Optimisation de l'autonomie de la batterie

L'optimisation de l'autonomie de la batterie vous aide à obtenir le maximum des batteries, prolongeant le cycle charge/recharge et améliorant l'efficacité de la recharge. Il est recommandé de suivre les suggestions ci-dessous :

- Achetez une batterie supplémentaire.
- Utilisez l'adaptateur secteur autant que possible, réservant la batterie pour l'utilisation en déplacement.
- Éjectez la Carte PC lorsqu'elle n'est pas utilisée, car elle continue à consommer de l'énergie (our certains modèles).
- Conservez la batterie dans un endroit frais et sec. La température recommandée est 10 °C (50 °F) à 30 °C (86 °F). Des températures conduisent la batterie à s'auto-décharger plus rapidement.
- Trop de recharges réduisent l'autonomie de la batterie.
- Prenez soin de votre adaptateur secteur et de la batterie.

## Avertissement de batterie basse

Lors de l'utilisation de l'alimentation de la batterie, surveillez la jauge de la batterie de Windows.



**Avertissement : connectez l'adaptateur secteur dès que possible après que l'avertissement de batterie basse apparaît. Les données seront perdues si la batterie se vide complètement et l'ordinateur s'éteint.**

Lorsque l'avertissement de batterie basse apparaît, la liste des actions recommandées dépend de votre situation :

Condition	Actions Recommandées
L'adaptateur secteur et une prise secteur sont disponibles.	<ol style="list-style-type: none"> <li>1. Branchez l'adaptateur secteur à l'ordinateur, puis connectez au secteur.</li> <li>2. Enregistrez tous les fichiers devant l'être.</li> <li>3. Remettez-vous au travail.</li> </ol> <p><b>Éteignez l'ordinateur si vous souhaitez recharger la batterie rapidement.</b></p>
Une batterie de recharge chargée est disponible.	<ol style="list-style-type: none"> <li>1. Enregistrez tous les fichiers devant l'être.</li> <li>2. Fermez toutes les applications.</li> <li>3. Arrêtez le système d'exploitation pour éteindre l'ordinateur.</li> <li>4. Remplacez la batterie.</li> <li>5. Allumez l'ordinateur et remettez-vous au travail.</li> </ol>
L'adaptateur secteur ou une prise secteur n'est pas disponible. Vous n'avez pas de batterie secteur.	<ol style="list-style-type: none"> <li>1. Enregistrez tous les fichiers devant l'être.</li> <li>2. Fermez toutes les applications.</li> <li>3. Arrêtez le système d'exploitation pour éteindre l'ordinateur.</li> </ol>

# Déplacements avec votre ordinateur notebook

Cette section vous donne des conseils et des suggestions à prendre en considération lors des déplacements, courts ou longs, avec votre ordinateur.

## Déconnexion du bureau

Procédez comme suit pour déconnecter votre ordinateur des accessoires externes :

- 1 Enregistrez les fichiers ouverts.
- 2 Retirez les médias éventuels, disquettes ou disques compacts, des lecteurs.
- 3 Arrêtez l'ordinateur.
- 4 Fermez l'écran.
- 5 Déconnectez le cordon de l'adaptateur secteur.
- 6 Déconnectez le clavier, le périphérique de pointage, l'imprimante, le moniteur externe et autres périphériques externes.
- 7 Déconnectez le cadenas Kensington si vous en utilisez un pour verrouiller votre ordinateur.

## Courts déplacements

Lorsque vous vous déplacez pour de courtes distances, par exemple, de votre bureau à une salle de réunion.

## Préparation de l'ordinateur

Avant de déplacer l'ordinateur, fermez et verrouillez l'écran pour le placer en mode de Sommeil. Vous pouvez maintenant emporter l'ordinateur en toute sécurité n'importe où dans l'immeuble. Pour réveiller l'ordinateur depuis le mode de sommeil, ouvrez l'écran; puis appuyez et relâchez le bouton d'alimentation.

Si vous emportez l'ordinateur au bureau d'un client ou dans un autre immeuble, vous pouvez décider d'arrêter l'ordinateur :

Cliquez sur **Démarrer**, puis cliquez sur **Arrêter**.

Ou :

Vous pouvez placer l'ordinateur en mode de Sommeil en appuyant sur **<Fn> + <F4>**. Puis fermez et verrouillez l'écran.

Lorsque vous êtes prêt à utiliser l'ordinateur à nouveau, déverrouillez et ouvrez l'écran; puis appuyez et relâchez le bouton d'alimentation.



**Remarque :** Si l'indicateur de Sommeil est éteint, l'ordinateur est entré en mode d'Hibernation et est éteint. Si l'indicateur d'alimentation est éteint mais l'indicateur de Sommeil est allumé, l'ordinateur est entré en mode de Sommeil. Dans les deux cas, appuyez et relâchez le bouton d'alimentation pour rallumer l'ordinateur. Remarquez que l'ordinateur peut entrer en mode d'Hibernation après une certaine durée s'il est en mode de Sommeil.

## Choses à emporter pour les réunions

Si votre réunion est assez courte, il n'est probablement pas nécessaire d'emporter autre chose que votre ordinateur. Si votre réunion est plus longue ou si votre batterie n'est pas complètement chargée, il peut être utile d'emporter l'adaptateur secteur pour brancher votre ordinateur dans la salle de réunion.

Si la salle de réunion n'a pas de prise secteur, réduisez la consommation de la batterie en mettant l'ordinateur en mode de Sommeil. Appuyez sur **<Fn> + <F4>** ou fermez l'écran à chaque fois que vous n'utilisez pas l'ordinateur de manière active. Pour la reprise, ouvrez l'écran (s'il est fermé), puis appuyez et relâchez le bouton d'alimentation.

## Emporter l'ordinateur à la maison

Lorsque vous vous déplacez de votre bureau à votre maison ou inversement.

### Préparation de l'ordinateur

Après avoir déconnecté votre ordinateur de votre bureau, procédez comme suit pour le préparer pour le trajet vers la maison :

- Vérifiez que vous avez retiré tous les médias et disques compacts des lecteurs. Si cela n'est pas fait, vous pourriez endommager les têtes de lecture.
- Placez l'ordinateur dans une mallette de protection qui peut empêcher à l'ordinateur d'être ballotté et le protéger en cas de chute.



**Attention :** Ne mettez rien contre l'écran de l'ordinateur. La pression exercée par d'autres objets empilés sur l'écran pourrait l'endommager.



## Choses à emporter

À moins que vous n'ayez certaines de ces choses à la maison, emportez-les avec vous :

- Adaptateur secteur et cordon d'alimentation
- Le Quick start up guide imprimé

## Considérations spéciales

Suivez ces conseils pour protéger votre ordinateur pendant le trajet de et vers la maison :

- Minimisez les effets des variations de température en gardant l'ordinateur avec vous.
- En cas d'arrêt prolongé et si vous ne pouvez pas emporter l'ordinateur avec vous, placez-le dans le coffre de la voiture pour lui éviter une surchauffe.
- Les écarts de température et d'humidité peuvent provoquer de la condensation. Avant de mettre l'ordinateur en marche, laissez-le revenir à la température ambiante et vérifiez l'absence de condensation sur l'affichage. Lorsqu'il a subi un écart de température de plus de 10 °C (18 °F), laissez-lui le temps de s'acclimater progressivement. Dans la mesure du possible, laissez-le 30 minutes dans un endroit dont la température se situe à mi-chemin entre la température extérieure et celle de la pièce où il doit fonctionner.

## Mise en place d'un bureau à la maison

Si vous travaillez fréquemment sur votre ordinateur à la maison, il peut être utile d'acheter un second adaptateur secteur pour l'utilisation à la maison. Avec un second adaptateur secteur, vous diminuerez le poids à porter.

Si vous utilisez votre ordinateur à la maison très souvent, vous pouvez aussi ajouter un clavier, un moniteur ou une souris externe.

## Voyage avec l'ordinateur

Lorsque vous vous déplacez pour une plus longue distance, par exemple de votre bureau au bureau d'un client ou pour un voyage local.

### Préparation de l'ordinateur

Préparez l'ordinateur comme pour l'emporter à la maison. Assurez-vous que la batterie dans l'ordinateur est chargée. Les services de sécurité des aéroports peuvent vous demander de le mettre sous tension.

### Choses à emporter

Prenez les choses suivantes avec vous :

- Adaptateur secteur
- Batteries de rechange complètement chargées
- Fichiers de pilotes imprimantes complémentaires si vous prévoyez d'utiliser une autre imprimante

### Considérations spéciales

En plus des conseils pour le trajet à la maison, suivez ces conseils pour protéger votre ordinateur pendant les voyages :

- Gardez toujours l'ordinateur avec vous, en bagage à main.
- Si possible, demandez que l'ordinateur soit inspecté manuellement. Les machines de sécurité à rayons X des aéroports sont sûres, mais ne faites pas passer l'ordinateur dans les détecteurs de métaux.
- Évitez d'exposer les disquettes aux détecteurs de métaux à main.

## Voyage international avec l'ordinateur

Lorsque vous vous déplacez d'un pays à un autre.

### Préparation de l'ordinateur

Préparez l'ordinateur comme pour un voyage normal.

## Choses à emporter

Emportez les choses suivantes avec vous :

- Adaptateur secteur
- Les cordons d'alimentation dont vous aurez besoin pour le ou les pays de destination
- Batteries de rechange complètement chargées
- Fichiers de pilotes imprimantes complémentaires si vous prévoyez d'utiliser une autre imprimante
- Justificatif d'achat pour les vérifications douanières éventuelles
- Passeport de garantie internationale des voyageurs

## Considérations spéciales

Suivez les mêmes conseils que pour un voyage normal. De plus, ces conseils sont utiles lors des voyages internationaux :

- En voyage à l'étranger, vérifiez que la tension locale et les spécifications du cordon de l'adaptateur secteur sont compatibles. Si ce n'est pas le cas, achetez un cordon d'alimentation compatible avec la tension locale. N'utilisez pas de convertisseur de tension vendu pour les appareils électroménagers pour alimenter l'ordinateur.
- Si vous utilisez le modem, vérifiez si le modem et le connecteur sont compatibles avec le système télécoms du pays dans lequel vous allez.

# Sécurité de l'ordinateur

Votre ordinateur est un investissement important dont vous devez prendre soin. Apprenez à protéger et prendre soin de votre ordinateur.

Les fonctionnalités de sécurité comprennent des verrous matériels et logiciels sous la forme d'une encoche de sécurité et de mots de passe.

## Utilisation d'un cadenas pour ordinateur

Le notebook intègre une fente de sécurité compatible Kensington pour un verrou de sécurité.

Enroulez le câble du cadenas de sécurité pour ordinateur autour d'une table, de la poignée d'un tiroir verrouillé, ou de tout autre objet fixe. Insérez le cadenas dans l'encoche et tournez la clef pour verrouiller le cadenas. Certains modèles ne possèdent pas de clef.

## Utilisation de mots de passe

Votre ordinateur est protégé des accès non autorisés par des mots de passe. La création de ces mots de passe crée plusieurs niveaux de protection pour votre ordinateur et vos données :

- Le mot de passe du superviseur (Supervisor Password) prévient l'accès non autorisé à l'utilitaire du BIOS. Lorsqu'il est défini, vous devez entrer ce mot de passe pour accéder à l'utilitaire du BIOS. Voir « **Utilitaire du BIOS** » à la page 42.
- Le mot de passe de l'utilisateur prévient l'utilisation (User Password) non autorisée de votre ordinateur. Combinez l'utilisation de ce mot de passe avec des vérifications du mot de passe à la mise sous tension et à la reprise depuis l'Hibernation pour une sécurité maximale.
- Le mot de passe à l'initialisation (Password on Boot) prévient l'utilisation non autorisée de votre ordinateur. Combinez l'utilisation de ce mot de passe avec des vérifications du mot de passe à la mise sous tension et à la reprise depuis l'Hibernation pour une sécurité maximale.



**Important !** N'oubliez pas votre mot de passe du superviseur ! Si vous oubliez ces mots de passe, veuillez contacter votre revendeur ou un centre de service agréé.

## Entrée d'un mot de passe

Lorsqu'un mot de passe est défini, une invite de mot de passe apparaît au centre de l'écran.

- Lorsque le mot de passe du superviseur est défini, une invite apparaît lorsque vous appuyez sur **<F2>** pour accéder à l'utilitaire du BIOS lors de l'initialisation.
- Entrez le mot de passe du superviseur et appuyez sur **<Entrée>** pour accéder à l'utilitaire du BIOS. Si le mot de passe est incorrect, un message d'avertissement apparaît. Essayez de nouveau et appuyez sur **<Entrée>**.
- Lorsque le mot de passe de l'utilisateur est défini et le mot de passe à l'initialisation est activé, une invite apparaît lors de l'initialisation.
- Entrez le mot de passe de l'utilisateur et appuyez sur **<Entrée>** pour utiliser l'ordinateur. Si le mot de passe est incorrect, un message d'avertissement apparaît. Essayez de nouveau et appuyez sur **<Entrée>**.



**Important !** Vous avez trois essais pour entrer un mot de passe. Si vous n'avez pas entré le bon mot de passe après trois essais, le système s'arrête. Appuyez et maintenez le bouton d'alimentation pendant 4 secondes pour mettre l'ordinateur hors tension. Mettez de nouveau l'ordinateur sous tension, et essayez de nouveau.

## Définition des mots de passe

Vous pouvez définir les mots de passe en utilisant l'utilitaire du BIOS.

# Extension avec des options

Votre ordinateur notebook vous offre une expérience informatique mobile complète.

## Options de connectivité

Les ports vous permettent de connecter des périphériques à l'ordinateur comme vous le feriez pour un ordinateur de bureau. Pour des instructions sur la connexion des différents périphériques à l'ordinateur, lisez la section suivante.

### Modem fax/données (seulement pour certains modèles)

Votre ordinateur a un modem fax/données V.92 56 Kbps intégré (seulement pour certains modèles).



.....

**Avertissement ! Ce port modem n'est pas compatible avec les lignes de téléphones numériques. Le modem sera endommagé si vous le connectez à une ligne de téléphone numérique.**

Pour utiliser le port modem fax/données, connectez un câble téléphonique du port du modem à une prise téléphonique.

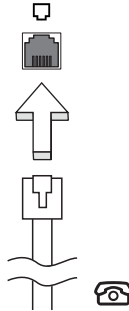

.....

**Avertissement ! Veuillez vous assurer que le câble que vous utilisez est approprié pour le pays dans lequel vous travaillez.**

## Fonction réseau intégrée

La fonction réseau intégrée vous permet de connecter votre ordinateur à un réseau Ethernet.

Pour utiliser la fonction réseau, connectez un câble Ethernet du port Ethernet (RJ-45) à l'arrière de l'ordinateur à une prise réseau ou à un concentrateur réseau.

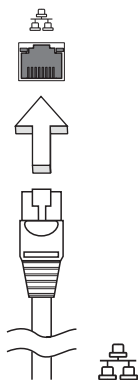

## Infrarouge grand public (CIR) (seulement pour certains modèles)

Le port CIR (infrarouge grand public) de l'ordinateur est utilisé pour recevoir les signaux de votre télécommande ou d'autres appareils avec capacité CIR.

## Universal Serial Bus (USB)

Le port USB 2.0 est un port série à haute vitesse qui permet de connecter des périphériques USB sans occuper les ressources précieuses du système.

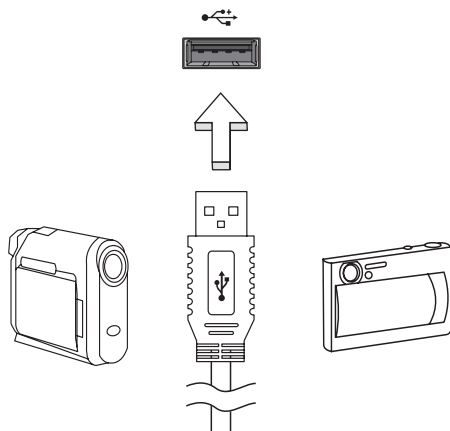

## Port IEEE 1394 (seulement pour certains modèles)

Le port IEEE 1394 de l'ordinateur permet de connecter des périphériques compatibles IEEE 1394, tels qu'un caméscope ou un appareil photo numérique. Reportez-vous à la documentation du caméscope ou de l'appareil photo numérique pour des détails.

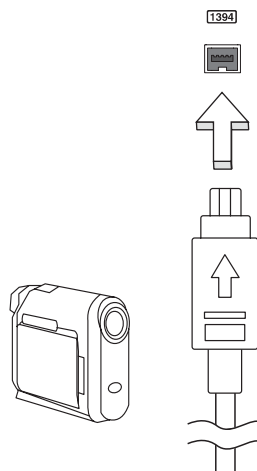



## Interface multimédia haute définition (seulement pour certains modèles)

HDMI (interface multimédia haute définition) est une interface audio/vidéo entièrement numérique, non comprimée, largement prise en charge. HDMI fournit une interface entre toute source audio/vidéo numérique compatible, telle qu'un décodeur, un lecteur de DVD et un récepteur A/V, et un audio numérique et/ou moniteur vidéo compatible, tel qu'un téléviseur numérique, sur un seul câble.

Utilisez le port HDMI sur votre ordinateur pour connecter un équipement audio et vidéo haut de gamme. Un seul câble permet une installation propre et une connexion rapide.



## ExpressCard (seulement pour certains modèles)

L'ExpressCard est la dernière version de la carte PC. Elle a une interface plus petite et plus rapide qui améliore encore plus l'ergonomie et l'extensibilité de votre ordinateur.

Les ExpressCard prennent en charge un grand nombre d'options d'extension, y compris les adaptateurs de carte mémoire Flash, les tuners TV, la connectivité Bluetooth et les adaptateurs IEEE 1394B. Les ExpressCard prennent en charge les applications USB 2.0 et PCI Express.



**Important !** Il y a deux types, ExpressCard/54 et ExpressCard/34 (54 mm et 34 mm), chacun avec différentes fonctions. Tous les emplacements ExpressCard ne prennent pas en charge les deux types. Veuillez vous reporter au manuel d'utilisation de votre carte pour des détails sur l'installation et l'utilisation de la carte et ses fonctions.

## Insertion d'une ExpressCard

Insérez la carte dans l'emplacement et poussez doucement jusqu'à ce qu'elle se positionne avec un clic.

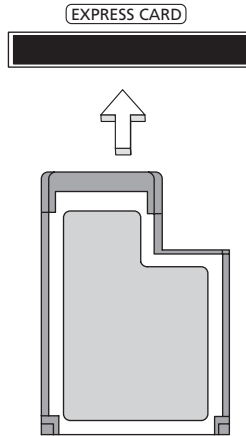

## Éjection d'une ExpressCard

Avant d'éjecter une ExpressCard :

- 1 Quittez l'application qui utilise la carte.
- 2 Cliquez du bouton gauche sur l'icône de retrait de matériel sur la barre des tâches et arrêtez le fonctionnement de la carte.
- 3 Poussez la carte doucement dans le connecteur et relâchez pour éjecter la carte. Puis retirez la carte de l'emplacement.

## Installation de la mémoire (seulement pour certains modèles)

Procédez comme suit pour installer la mémoire :

- 1 Mettez le notebook hors tension, débranchez l'adaptateur secteur (s'il est branché), et retirez la batterie. Tournez ensuite le notebook à l'envers pour accéder à la base.
- 2 Retirez les vis du couvercle de la mémoire, soulevez-le, puis soulevez et retirez le couvercle de la mémoire.

- 3 (a) Insérez le module mémoire en diagonale dans le connecteur, puis appuyez (b) doucement sur le module jusqu'à ce qu'il se mette en place avec un déclic.

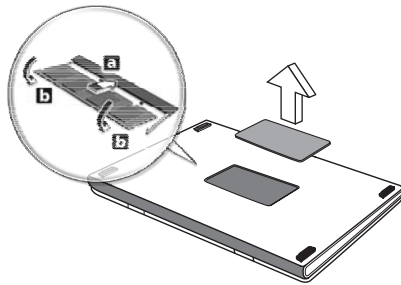

- 4 Remettez le couvercle de la mémoire en place et fixez-le avec la vis.
- 5 Réinstallez la batterie et reconnectez l'adaptateur secteur.
- 6 Mettez l'ordinateur sous tension.

La nouvelle taille totale de la mémoire est détectée et reconfigurée automatiquement par l'ordinateur. Veuillez consulter un technicien qualifié ou contacter votre revendeur Acer.

## Apprécier la TV avec Windows Media Center



**Remarque :** Cette fonction est disponible sur certains modèles seulement.

Les ordinateurs qui comportent Windows Media Center Edition ou InstantOn Arcade peuvent être utilisés pour regarder la télévision et pour accéder au contenu vidéo (via une connexion audio/vidéo à un périphérique externe, comme un caméscope).

### Choisir votre type d'entrée

La connexion audio/vidéo peut être une antenne TNT numérique (pour certains modèles) ou un connecteur PAL/SECAM ou NTSC. Veuillez vous reporter à la section appropriée:

### Regarder la télévision avec l'antenne TNT numérique optionnelle (pour certains modèles)

La télévision TNT numérique est un standard international utilisé pour transmettre les services de télévision terrestre au format numérique. Elle remplace graduellement les diffusions analogiques dans de nombreux pays. L'antenne TNT numérique peut être utilisée avec Windows Media Center pour regarder les émissions de TNT locales sur votre ordinateur notebook.

### Pour connecter l'antenne numérique

- 1 Branchez le câble de l'antenne dans la prise RF de votre ordinateur.

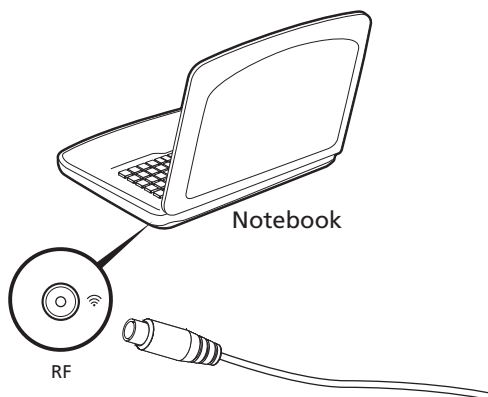



**Remarque :** Ne tordez pas et n'enroulez pas le câble de l'antenne. Allonger le câble de l'antenne jusqu'à 20 cm améliore la qualité du signal.

## Regarder la télévision avec une antenne externe ou une prise du câble

Vous pouvez utiliser des câbles de télévision conventionnels (connectés à une antenne externe ou une prise du câble) pour regarder la télévision sur votre ordinateur.

### Connexion des câbles d'antenne

Pour connecter vos câbles :

- 1 Branchez le connecteur de l'antenne dans la prise RF de votre ordinateur.
- 2 Connectez l'autre extrémité au câble TV, en utilisant le convertisseur de câble si nécessaire.

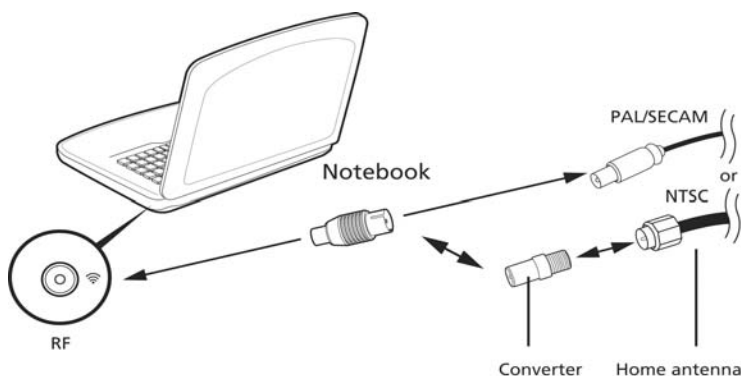

**Important !** Veuillez vous assurer d'utiliser le système de câble approprié pour votre région avant d'essayer de connecter le câble de l'antenne.

## Utilitaire du BIOS

L'utilitaire du BIOS est un programme de configuration matérielle intégré dans le BIOS de l'ordinateur.

Votre ordinateur est déjà configuré et optimisé de manière appropriée et il n'est pas nécessaire d'exécuter cette utilitaire. Cependant, si vous avez des problèmes de configuration, il est nécessaire de l'exécuter.

Pour activer l'utilitaire du BIOS, appuyez sur **<F2>** pendant POST, lorsque le logo de l'ordinateur notebook est affiché.

## Séquence d'initialisation

Pour définir la séquence d'initialisation dans l'utilitaire du BIOS, activez l'utilitaire du BIOS, puis sélectionnez **Boot** dans les catégories affichées en haut de l'écran.

## Activation de la récupération disque à disque

Pour activer la récupération disque à disque (récupération du disque dur), activez l'utilitaire du BIOS, puis sélectionnez **Main** dans les catégories affichées en haut de l'écran. Trouvez **D2D Recovery** en bas de l'écran et utilisez les touches **<F5>** et **<F6>** pour définir cette valeur sur **Enabled**.

## Mot de passe

Pour définir un mot de passe à l'initialisation, activez l'utilitaire du BIOS, puis sélectionnez **Security** dans les catégories affichées en haut de l'écran. Trouvez **Password on boot:** et utilisez les touches **<F5>** et **<F6>** pour activer cette fonction.

# Utilisation de logiciel

## Lecture de films DVD



**Remarque :** Cette fonction est disponible sur certains modèles seulement.

Lorsque le module lecteur de DVD est installé dans la baie lecteur optique, vous pouvez lire les films DVD sur votre ordinateur.

- 1 Éjectez le plateau du DVD et insérez un disque film DVD, puis fermez le plateau.



**Important !** Lorsque vous exécutez DVD Player pour la première fois, le programme vous demande d'entrer le code de zone. Les disques DVD sont divisés en 6 zones. Lorsque votre ordinateur est réglé sur un code de zone, il ne lira que les disques de cette zone. Vous pouvez choisir le code de zone cinq fois au maximum (y compris la première fois), après quoi cette sélection est définitive. Une restauration de votre disque dur ne réinitialise pas le nombre de sélections du code de zone. Consultez le tableau suivant pour les informations des codes de zone des films DVD.

- 2 La lecture du film DVD commence automatiquement après quelques secondes.

Code de zone	Pays ou région
1	États-Unis d'Amérique, Canada
2	Europe, Moyen-Orient, Afrique du Sud, Japon
3	Asie du sud-est, Taïwan, Corée du sud
4	Amérique Latine, Australie, Nouvelle-Zélande
5	Ex-U.R.S.S., certaines régions d'Afrique, Inde
6	République Populaire de Chine



**Remarque :** Pour modifier le code de zone, insérez un film DVD d'une zone différente dans le lecteur de DVD. Veuillez consulter l'aide en ligne pour plus d'informations.

# Foire aux questions

Vous trouverez ici une liste des situations qui peuvent apparaître lors de l'utilisation de l'ordinateur, ainsi que des solutions pour chacune.

J'ai appuyé sur le bouton d'alimentation, mais l'ordinateur ne se met pas sous tension ou ne s'initialise pas.

Vérifiez l'indicateur d'alimentation :

- Si l'indicateur n'est pas allumé, l'ordinateur n'est pas alimenté. Vérifiez ce qui suit :
  - Si vous utilisez la batterie, son niveau de charge peut être trop bas et ne pas pouvoir alimenter l'ordinateur. Connectez l'adaptateur secteur pour recharger la batterie.
  - Assurez-vous que l'adaptateur secteur est correctement branché à l'ordinateur et à la prise secteur.
- Si l'indicateur est allumé, vérifiez ce qui suit :
  - Le lecteur USB externe contient-il une disquette non-initialisable (non-système)? Retirez-la ou remplacez-la avec une disquette système et appuyez sur **<Ctrl> + <Alt> + <Suppr>** pour redémarrer le système.

Rien n'apparaît à l'écran.

Le système de gestion de l'alimentation de l'ordinateur éteint l'écran automatiquement pour économiser l'énergie. Appuyez sur une touche pour rallumer l'écran.

Si l'appui sur une touche ne rallume pas l'écran, il peut y avoir trois raisons :

- Le niveau de la luminosité est peut-être trop bas. Appuyez sur **<Fn> + <D>** (augmenter) pour ajuster le niveau de la luminosité.
- Le périphérique d'affichage est peut-être réglé sur un moniteur externe. Appuyez sur la touche spéciale de choix de l'affichage **<Fn> + <F5>** pour retourner l'affichage à l'ordinateur.
- Si l'indicateur de Sommeil est allumé, l'ordinateur est en mode de Sommeil. Appuyez et relâchez le bouton d'alimentation pour la reprise.



## Aucun son ne sort de l'ordinateur.

Vérifiez ce qui suit :

- Le son est peut-être désactivé. Dans Windows, vérifiez l'icône de contrôle du son (un haut-parleur) sur la barre des tâches. Si elle est barrée, cliquez sur l'icône et désélectionnez l'option **Tous muets**.
- Le niveau du volume est peut-être trop bas. Dans Windows, vérifiez l'icône de contrôle du son sur la barre des tâches. Vous pouvez utiliser les boutons de contrôle du volume pour ajuster le volume.
- Si un casque stéréo, des écouteurs ou des haut-parleurs externes sont connectés au port de sortie audio de l'ordinateur, les haut-parleurs internes sont éteints automatiquement.

## Je veux éjecter le plateau du lecteur optique sans mettre l'ordinateur sous tension.

Le lecteur optique a un trou d'éjection mécanique. Insérez tout simplement la pointe d'un stylo ou d'un trombone dans le trou et appuyez pour éjecter le plateau. Le clavier ne répond pas.

## Le clavier ne répond pas.

Essayez de connecter un clavier externe au port USB sur l'ordinateur. S'il fonctionne, contactez votre revendeur ou un centre de service agréé car le câble interne du clavier est peut-être déconnecté.

## L'imprimante ne fonctionne pas.

Vérifiez ce qui suit :

- Assurez-vous que l'imprimante est branchée à une prise secteur et est sous tension.
- Assurez-vous que le câble de l'imprimante est bien branché dans le port parallèle ou USB de l'ordinateur et dans le port correspondant de l'imprimante.

Je veux restaurer mon ordinateur à sa configuration d'origine sans les CD de récupération.



**Remarque :** Si votre système est la version multilingue, le système d'exploitation et la langue que vous choisissez lorsque vous mettez le système sous tension pour la première fois seront les seules options pour les opérations de récupération futures.

Ce processus de récupération vous aide à restaurer le lecteur C: avec les logiciels d'origine installés lorsque vous avez acheté votre notebook. Suivez les étapes ci-dessous pour reconstruire votre lecteur C:. (Votre lecteur C: sera reformaté et toutes les données seront effacées.) Il est important de sauvegarder tous les fichiers données avant d'utiliser cette option.

Avant d'effectuer une opération de restauration, veuillez vérifier les paramètres du BIOS.

- 1 Vérifiez si la fonction **Acer disk-to-disk recovery** est activée ou non.
- 2 Assurez-vous que le paramètre **D2D Recovery** dans **Main** est réglé sur **Enabled**.
- 3 Quittez l'utilitaire du BIOS et enregistrez les modifications. Le système se réinitialise.



**Remarque :** Pour activer l'utilitaire du BIOS, appuyez sur **<F2>** pendant le POST.

Pour commencer le processus de récupération :

- 1 Redémarrez le système.
- 2 Lorsque le logo Acer est affiché, appuyez sur **<Alt> + <F10>** en même temps pour accéder au processus de récupération.
- 3 Reportez-vous aux instructions à l'écran pour effectuer une récupération du système.



**Important !** Cette fonction occupe 15 Go dans une partition cachée de votre disque dur.

## Demande de service

### Garantie internationale des voyageurs (International Travelers Warranty; ITW)

Votre ordinateur est couvert par une garantie internationale des voyageurs (ITW) qui vous permet d'avoir l'esprit libre et tranquille lorsque vous voyagez. Notre réseau de centres de maintenance agréés est prêt à vous venir en aide.

Un passeport ITW est fourni avec votre ordinateur. Ce passeport contient tout ce que vous devez savoir sur le programme ITW. Ce livret contient la liste des centres de maintenance agréés. Lisez le passeport avec soin.

Ayez toujours le passeport ITW avec vous, surtout lorsque vous voyagez, pour pouvoir bénéficier du support de nos centres de maintenance. Placez votre preuve d'achat dans le rabat à l'intérieur de la couverture du passeport ITW.

Si le pays dans lequel vous voyagez n'a pas de centre de maintenance agréé ITW, vous pouvez tout de même contacter nos bureaux internationaux. Veuillez consulter <http://global.acer.com>.

### Avant d'appeler

Veillez préparer les informations qui suivent avant d'appeler Acer pour un service en ligne, et veuillez être à côté de votre ordinateur lorsque vous appelez. Avec votre aide, nous pouvons réduire la durée de l'appel et vous aider à résoudre vos problèmes efficacement. Si votre ordinateur affiche des messages d'erreur ou émet des avertissements sonores, notez-les lorsqu'ils apparaissent à l'écran (ou leur nombre et leur séquence pour les avertissements sonores).

Il vous est demandé de fournir les informations suivantes :

Nom : \_\_\_\_\_

Adresse : \_\_\_\_\_

Numéro de téléphone : \_\_\_\_\_

Type de système et modèle : \_\_\_\_\_

No. de série : \_\_\_\_\_

Date d'achat : \_\_\_\_\_

# Dépannage

Ce chapitre présente les solutions aux problèmes relativement courants. Lisez-le avant d'appeler un technicien à l'apparition d'un problème. Les solutions à des problèmes plus sérieux demandent l'ouverture de l'ordinateur. N'essayez pas d'ouvrir l'ordinateur par vous-même. Contactez votre revendeur ou un centre de service agréé pour assistance.

## Conseils de dépannage

Cet ordinateur portable a une conception avancée qui affiche des messages d'erreur à l'écran pour vous aider à résoudre les problèmes.

Si le système affiche un message d'erreur ou un symptôme d'erreur survient, consultez « Messages d'erreur » ci-dessous. Si le problème ne peut pas être résolu, contactez votre revendeur. Voir "**Demande de service**" à la page 47.

## Messages d'erreur

Si vous recevez un message d'erreur, notez-le et prenez les mesures correctrices. Le tableau qui suit donne la liste des messages d'erreur système en ordre alphabétique et les mesures correctrices recommandées.

Messages d'erreur	Action correctrice
CMOS battery bad	Contactez votre revendeur ou un centre de service agréé.
CMOS checksum error	Contactez votre revendeur ou un centre de service agréé.
Disk boot failure	Insérez une disquette système dans le lecteur A, puis appuyez sur <b>&lt;Entrée&gt;</b> pour réinitialiser.
Equipment configuration error	Appuyez sur <b>&lt;F2&gt;</b> (lors du POST) pour accéder à l'utilitaire du BIOS, puis appuyez <b>Exit</b> dans l'utilitaire du BIOS pour réinitialiser.
Hard disk 0 error	Contactez votre revendeur ou un centre de service agréé.
Hard disk 0 extended type error	Contactez votre revendeur ou un centre de service agréé.
I/O parity error	Contactez votre revendeur ou un centre de service agréé.
Keyboard error or no keyboard connected	Contactez votre revendeur ou un centre de service agréé.
Keyboard interface error	Contactez votre revendeur ou un centre de service agréé.
Memory size mismatch	Appuyez sur <b>&lt;F2&gt;</b> (lors du POST) pour accéder à l'utilitaire du BIOS, puis appuyez <b>Exit</b> dans l'utilitaire du BIOS pour réinitialiser.

Si vous avez toujours des problèmes après avoir passé en revue les mesures correctrices, veuillez contacter votre revendeur ou un centre de service agréé. Certains problèmes peuvent être résolus en utilisant l'utilitaire du BIOS.

# Avis réglementaires et de sécurité

## Déclaration FCC

Cet appareil a été testé et reconnu conforme aux normes applicables au matériel informatique de Classe B, en vertu de l'article 15 des Réglementations de la FCC. Ces normes visent à fournir aux installations résidentes une protection raisonnable contre les interférences. Cet appareil génère, utilise et peut diffuser des signaux radioélectriques. En outre, s'il n'est pas installé et employé conformément aux instructions, il peut provoquer des interférences nuisibles aux communications radio.

Quoi qu'il en soit, on ne peut pas garantir que des interférences ne se produiront pas dans certaines installations. Si l'appareil est à l'origine de nuisances vis-à-vis de la réception de la radio ou de la télévision, ce que l'on peut déterminer en l'allumant puis en l'éteignant, il est recommandé à l'utilisateur de prendre l'une des mesures suivantes pour tenter de remédier à ces interférences :

- Réorientez ou changez l'antenne réceptrice de place.
- Éloignez l'appareil du récepteur.
- Branchez l'appareil à une prise appartenant à un circuit différent de celui du récepteur.
- Consultez le fournisseur ou un technicien radiotélévision expérimenté.

## Avis : Câbles blindés

Des câbles blindés doivent être utilisés pour la connexion avec d'autres appareils informatiques afin de conserver la conformité aux normes FCC.

## Avis : Appareils périphériques

Seuls des périphériques (appareils entrée/sortie, terminaux, imprimantes) certifiés comme étant conformes aux limites de la classe B peuvent être connectés à cet appareil. Le fonctionnement avec des périphériques non certifiés causera probablement nuisances vis-à-vis de la réception de la radio ou de la télévision.

## Attention

Les changements ou modifications qui ne seraient pas expressément approuvés par le fabricant, pourraient faire perdre à l'utilisateur le droit à faire fonctionner l'appareil qui est décerné par la Federal Communications Commission.

## Avis : Canadian users

This Class B digital apparatus complies with Canadian ICES-003.

### Remarque à l'intention des utilisateurs canadiens

Cet appareil numérique de la classe B est conforme à la norme NMB-003 du Canada.

## Avis pour le modem (seulement pour certains modèles)

### TBR 21

Cet appareil a été approuvé [décision du conseil 98/482/EC - « TBR 21 »] pour une connexion de terminal simple au réseau téléphonique public commuté (RTPC). Cependant, du fait de différences entre les RTPC fournis dans les différents pays, l'approbation, par elle-même, ne garantit pas un bon fonctionnement à chaque point de terminaison du RTPC. En cas de problème, vous devez contacter en premier le fournisseur de votre appareil. Pour plus d'information sur les pays applicables, veuillez consulter « **Avis réglementaires et de sécurité** » à la page 49.

## Déclaration sur les pixels de l'écran LCD

L'écran LCD est produit avec des techniques de fabrication à haute précision. Néanmoins, certains pixels parfois avoir des ratés ou apparaître comme étant des points noirs ou rouges. Ceci n'a pas d'impact sur l'image enregistrée et ne constitue pas un dysfonctionnement.

## Avis réglementaire du périphérique radio



.....  
**Remarque :** Les informations réglementaires ci-dessous sont pour les modèles avec réseau sans fil et / ou Bluetooth seulement.

## Général

Pour prévenir les interférences radioélectriques aux services sous licence, cet appareil est destiné à une utilisation dans un bâtiment.

Ce produit est conforme aux standards de fréquence radioélectrique et de sécurité des pays et régions dans lesquels il a été approuvé pour une utilisation sans fil. Selon les configurations, ce produit peut ou non contenir des périphériques de radio sans fil (p.ex. des modules réseau sans fil et/ou Bluetooth). Les informations ci-dessous sont pour les produits avec de tels périphériques.

## Déclaration de conformité pour les pays de l'UE

Acer déclare par la présente que cet ordinateur notebook est conforme aux exigences essentielles et autres dispositions concernées de la Directive 1999/5/EC.

## Liste de pays concernés

Les pays membres de l'UE en juillet 2009 sont : Allemagne, Autriche, Belgique, Bulgarie, Chypre, Danemark, Grèce, Espagne, Estonie, France, Finlande, Hongrie, Irlande, Italie, Lettonie, Lituanie, Luxembourg, Malte, Pays Bas, Pologne, Portugal, République Tchèque, Roumanie, Royaume Uni, Slovaquie, Slovénie et Suède. L'utilisation est permise dans les pays de l'Union européenne, ainsi qu'en Norvège, Suisse, Islande et Liechtenstein. Ce périphérique doit être utilisé en stricte conformité les réglementations et les contraintes du pays d'utilisation. Pour des informations complémentaires, veuillez contacter le bureau local du pays d'utilisation. Veuillez visiter <http://ec.europa.eu/enterprise/rtte/implem.htm> pour la dernière liste des pays.

## L'exigence de sécurité RF de la FCC

La puissance radiée en sortie de la carte réseau sans fil Mini PCI et de la carte Bluetooth est bien inférieure aux limites d'exposition de fréquence radioélectrique de la FCC. Néanmoins, l'ordinateur notebook doit être utilisé de manière à ce que le potentiel pour le contact humain pendant l'utilisation normale soit minimisé comme suit :

- 1 Il est demandé aux utilisateurs de suivre les instructions de sécurité RF sur les appareils sans fil en option qui sont inclus dans le manuel d'utilisation de chaque appareil RF en option.



**Attention :** Pour être conforme aux limites d'exposition RF de la FCC, une distance de séparation d'au moins 20 cm (8 pouces) doit être maintenue entre l'antenne pour la carte mini PC réseau sans fil intégrée à la section de l'écran et toute personne.

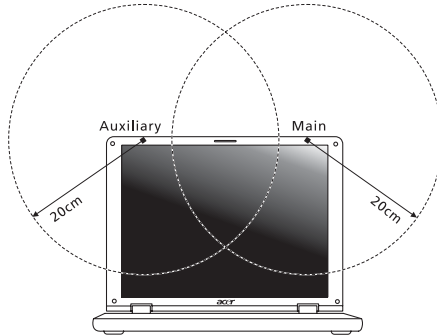

**Remarque :** L'adaptateur Mini PC sans fil utilise la fonction de diversité de transmission. La fonction n'émet pas de fréquences radio simultanément sur les deux antennes. Une des antennes est sélectionnée automatiquement ou manuellement (par l'utilisateur) pour assurer une bonne qualité de radiocommunication.

- 2 Cet appareil est restreint à l'utilisation à l'intérieur des bâtiments du fait de son fonctionnement dans la plage de fréquences 5,15 to 5,25 GHz. La FCC exige que ce produit soit utilisé à l'intérieur des bâtiments pour la plage de fréquence de 5,15 à 5,25 GHz pour réduire l'interférence nuisible potentielle aux systèmes satellite mobile à canal commun.
- 3 Les radars à haute puissance sont désignés comme utilisateurs principaux des bandes 5,25 à 5,35 GHz et 5,65 à 5,85 GHz. Ces stations radar peuvent causer des interférences avec ou endommager cet appareil.
- 4 Une installation inappropriée ou une utilisation non autorisée peut être à l'origine de nuisances vis à vis des communications radio. De même, toute altération de l'antenne interne annulera la certification FCC et de votre garantie.



## Canada – Appareils de radiocommunications de faible puissance, exempts de licence (RSS-210)

### Exposition des personnes aux champs RF (RSS-102)

L'ordinateur notebook utilise des antennes intégrées à gain bas qui n'émettent pas de champ RF dépassant les limites de Canada Santé pour les populations générales. Consultez le code de sécurité disponible, qui peut être obtenu sur le site Web de Santé Canada : [www.hc-sc.gc.ca/rpb](http://www.hc-sc.gc.ca/rpb).

This device complies with RSS210 of Industry Canada.

This Class B digital apparatus complies with Canadian ICES-003, Issue 4, and RSS-210, No 4 (Dec 2000) and No 5 (Nov 2001).

Cet appareil numérique de la classe B est conforme à la norme NMB-003, No. 4, et CNR-210, No 4 (Dec 2000) et No 5 (Nov 2001).

"To prevent radio interference to the licensed service, this device is intended to be operated indoors and away from windows to provide maximum shielding. Equipment (or its transmit antenna) that is installed outdoors is subject to licensing."

« Pour empêcher que cet appareil cause du brouillage au service faisant l'objet d'une licence, il doit être utilisé à l'intérieur et devrait être placé loin des fenêtres afin de fournir un écran de blindage maximal. Si le matériel (ou son antenne d'émission) est installé à l'extérieur, il doit faire l'objet d'une licence.

Caution: When using IEEE 802.11a wireless LAN, this product is restricted to indoor use due to its operation in the 5.15- to 5.25-GHz frequency range. Industry Canada requires this product to be used indoors for the frequency range of 5.15 GHz to 5.25 GHz to reduce the potential for harmful interference to co-channel mobile satellite systems. High power radar is allocated as the primary user of the 5.25- to 5.35-GHz and 5.65 to 5.85-GHz bands. These radar stations can cause interference with and/or damage to this device.

The maximum allowed antenna gain for use with this device is 6dBi in order to comply with the E.I.R.P limit for the 5.25- to 5.35 and 5.725 to 5.85 GHz frequency range in point-to-point operation.

## LCD panel ergonomic specifications

Design viewing distance	500 mm
Design inclination angle	0.0°
Design azimuth angle	90.0°
Viewing direction range class	Class IV
Screen tilt angle	85.0°
Design screen illuminance	<ul style="list-style-type: none"> <li>• Illuminance level: [250 + (250cos<math>\alpha</math>)] lx where <math>\alpha = 85^\circ</math></li> <li>• Color: Source D65</li> </ul>
Reflection class of LCD panel (positive and negative polarity)	<ul style="list-style-type: none"> <li>• Ordinary LCD: Class I</li> <li>• Protective LCD: Class III</li> </ul>
Image polarity	Both
Reference white:	<ul style="list-style-type: none"> <li>• Yn</li> </ul>
Pre-setting of luminance and color temperature @ 6500K (tested under BM7)	<ul style="list-style-type: none"> <li>• u'n</li> <li>• v'n</li> </ul>
Pixel fault class	Class II

# Aspire Serie

Allgemeine Bedienungsanleitung

© 2010 Alle Rechte vorbehalten.

Allgemeine Bedienungsanleitung für Aspire Serie  
Originalausgabe: 08/2010

Notebook-PC der Aspire Serie

Modellnummer: \_\_\_\_\_

Seriennummer: \_\_\_\_\_

Kaufdatum: \_\_\_\_\_

Kaufort: \_\_\_\_\_

# Informationen zu Ihrer Sicherheit und Ihrem Komfort

## Sicherheitsanweisungen

Lesen Sie diese Anweisungen gründlich durch. Bewahren Sie dieses Dokument auf, damit Sie später in ihm nachschlagen können. Beachten Sie alle Warnhinweise und Anweisungen, die auf diesem Gerät angegeben sind.

### Ausschalten des Produkts vor der Reinigung

Trennen Sie das Gerät von der Steckdose, bevor Sie es reinigen. Benutzen Sie keine flüssigen Reiniger oder Sprays. Benutzen Sie zum reinigen ein feuchtes Tuch.

### ZU BEACHTEN beim Herausziehen des Steckers, um das Gerät abzutrennen

Beachten Sie bitte die folgenden Hinweise, wenn Sie ein Netzkabel an das Netzteil anschließen oder von ihm abtrennen:

Schließen Sie das Netzteil an, bevor Sie das Netzkabel mit der Netzsteckdose verbinden.

Trennen Sie das Netzkabel ab, bevor Sie das Netzteil vom Computer entfernen.

Falls das System über mehrere Netzquellen verfügt, unterbrechen Sie die Stromversorgung zum System, indem Sie alle Netzkabel von den Netzteilen abtrennen.

### ZU BEACHTEN für einen einfachen Zugriff

Stellen Sie sicher, dass die Netzquelle, in die Sie das Netzkabel einstecken, einfach zugänglich ist und sich so nah wie möglich am Gerät befindet. Wenn Sie die Netzquelle vom Gerät trennen möchten, ziehen Sie das Netzkabel aus der Netzsteckdose heraus.

### HINWEIS zu mitgelieferten Plastikkarten (Nur für bestimmte Modelle)

Ihr Computer wird mit Plastikkarten geliefert, die in Karteneinschübe eingesetzt werden. Diese Plastikkarten dienen dem Schutz nicht benutzter Einschübe vor Staub, metallischen Objekten und anderen Partikeln. Bewahren Sie diese Plastikkarten für den Fall auf, dass keine Speicherkarten in die Einschübe eingesetzt sind.

### VORSICHT beim Hören

Um Ihr Gehör zu schützen, befolgen Sie bitte diese Anweisungen.

- Die Lautstärke allmählich erhöhen, bis Sie den Ton klar und angenehm vernehmen.
- Den Lautstärkepegel nicht erhöhen, nachdem sich Ihre Ohren an den Klang gewöhnt haben.
- Nicht über längere Zeiträume Musik mit hoher Lautstärke hören.
- Die Lautstärke nicht erhöhen, um Nebengeräusche zu blockieren.
- Verringern Sie die Lautstärke, wenn Sie keine Stimmen in Ihrer Nähe mehr hören können.

## Warnhinweis

- Benutzen Sie dieses Gerät nicht in der Nähe von Wasser.
- Stellen Sie dieses Gerät nicht auf einen instabilen Wagen, Ständer oder Tisch. Das Gerät könnte herunterfallen und dadurch ernsthaft beschädigt werden.
- Schlitze und Öffnungen dienen der Belüftung; dies garantiert den verlässlichen Betrieb des Geräts und schützt es vor Überhitzung. Diese Öffnungen dürfen auf keinen Fall zugestellt oder verdeckt werden. Verdecken Sie die Öffnungen nicht durch das Legen des Geräts auf ein Bett, Sofa, Teppich oder auf eine ähnliche Oberfläche. Das Gerät sollte auf keinen Fall in die Nähe eines Heizgeräts oder Heizkörpers gebracht oder in einer Umschließung installiert werden, es sei denn es ist für ausreichende Belüftung gesorgt.
- Stecken Sie auf keinen Fall irgendwelche Objekte durch die Gehäuseschlitze, weil hierbei Teile mit gefährlicher Spannung berührt oder kurzgeschlossen werden können, was zu Feuer oder elektrischem Schlag führen kann. Verschütten Sie auf keinen Fall irgendwelche Flüssigkeiten über das Gerät.
- Um die Beschädigung interner Komponenten und das Auslaufen von Akkus zu vermeiden, sollten Sie das Produkt nicht auf eine vibrierende Oberfläche stellen.
- Verwenden Sie das Gerät nicht, während Sie Sport treiben oder an einem Ort, an dem es Vibrationen ausgesetzt wird, da dies zu Kurzschlüssen führen oder die sich drehenden Komponenten, die Festplatte und das optische Laufwerk beschädigen kann. Außerdem besteht die Gefahr, dass der Lithium-Akku beschädigt wird.
- Die Unterseite, Bereiche in der Nähe von Belüftungsöffnungen und das Netzteil können heiß werden. Um eine Verletzung zu vermeiden, sollten Sie diese Teile und Stellen nicht berühren.
- Ihr Gerät und sein Zubehör kann kleinere Teile beinhalten. Halten Sie diese Teile außerhalb der Reichweite von Kleinkindern.

## Verwendung von Netzstrom

- Das Gerät sollte mit der Art von Strom betrieben werden, die auf dem entsprechenden Etikett angegeben ist. Wenn Sie sich nicht über die verfügbare Netzquelle im klaren sind, lassen Sie sich von ihrem Händler oder dem örtlichen Stromversorger beraten.
- Stellen Sie keine Gegenstände auf das Netzkabel. Stellen Sie das Gerät nicht an einem Ort auf, an dem Personen auf das Kabel treten können.
- Wenn Sie für das Gerät ein Verlängerungskabel benutzen, gehen Sie sicher, dass der Gesamt-Amperewert des an das Verlängerungskabel angeschlossenen Geräts nicht den Amperewert des Verlängerungskabels überschreitet. Gehen Sie auch sicher, dass der Gesamtwert für alle Geräte, die an die Netzsteckdose angeschlossen sind, nicht den Wert für die elektrische Sicherung überschreiten.
- Überlasten Sie nicht die Netzsteckdose, den Vielfachstecker oder die Anschlussdose, indem Sie zu viele Geräte anschließen. Die Gesamtbelastung des Systems darf nicht mehr als 80% der Leistung des Zweigstromkreises betragen. Falls Sie einen Vielfachstecker verwenden, sollte die Ladung nicht mehr als 80% der Eingabeleistung für den Stecker betragen.

- Das Netzteil dieses Produktes besitzt einen geerdeten Stecker mit drei Drähten. Der Stecker eignet sich nur für eine geerdete Netzsteckdose. Stellen Sie sicher, dass die Netzsteckdose ordnungsgemäß geerdet ist, bevor Sie den Netzstecker anschließen. Stecken Sie den Stecker nicht in eine Steckdose, die nicht geerdet ist. Wenden Sie sich an Ihren Elektriker, wenn Sie Fragen haben.



.....

**Warnhinweis! Der Erdungsstift dient der Sicherheit. Wenn Sie eine Netzsteckdose verwenden, die nicht ordnungsgemäß geerdet ist, kann es zu einem elektrischen Schlag und/oder einer Verletzung kommen.**



.....

**Hinweis:** Der Erdungsstift bietet auch einen guten Schutz gegen unerwartete Geräusche durch andere in der Nähe befindliche elektrische Geräte, die die Leistung dieses Produkts beeinträchtigen können.

- Das System lässt sich mit unterschiedlichen Spannungen, von 100 bis 120 oder von 220 bis 240 V AC, betreiben. Das mit dem System gelieferte Netzkabel erfüllt die Anforderungen für die Nutzung in dem Land bzw. der Region, in dem/der das System gekauft wurde. Wenn Sie das System in einem anderen Lande bzw. einer anderen Region verwenden, müssen Sie ein Netzkabel benutzen, das die Anforderungen für dieses Land/diese Region erfüllt. Weitere Informationen über die Anforderungen für Netzkabel erhalten Sie von einem autorisierten Händler oder Reparaturdienst.

## Instandhaltung des Produkts

Versuchen sie auf keinen Fall, dieses selbst zu reparieren, weil das Öffnen oder Entfernen der Abdeckungen Sie einer gefährlichen Spannung oder anderen Risiken aussetzen kann. Überlassen sie alle Reparaturen einem qualifizierten Fachmann.

Trennen Sie unter folgenden Umständen das Gerät von der Netzsteckdose ab und überlassen das Reparieren einem qualifizierten Fachmann:

- Das Netzkabel oder der Stecker ist beschädigt oder ausgefranst.
- Flüssigkeit wurde über das Gerät verschüttet.
- Das Gerät wurde Regen oder Wasser ausgesetzt.
- Das Gerät wurde fallengelassen oder das Gehäuse ist beschädigt worden.
- Die Leistung des Geräts verschlechtert sich erheblich, so dass eine Reparatur notwendig ist.
- Das Gerät funktioniert nicht ordnungsgemäß, wenn es entsprechend der Anweisungen bedient wird.



**Hinweis:** Ändern Sie nur die Einstellungen, die in den Betriebsanweisungen beschrieben werden, da das falsche Ändern anderer Einstellungen zu Schäden führen kann, die umfangreiche Reparaturen durch einen qualifizierten Techniker erfordern, um den Normalzustand des Geräts wiederherzustellen.

## Richtlinien für die sichere Akkунutzung

Dieses Notebook nutzt einen Lithium-Ionen Akku. Benutzen Sie ihn nicht in feuchter, nasser oder korrosiver Umgebung. Lagern oder benutzen Sie das Produkt nicht in der Nähe von Hitzequellen, an einem sehr heißen Ort, unter direkter Sonneneinstrahlung, in einem Mikrowellenherd oder einem Behälter, der unter Druck steht, und setzen Sie es nicht Temperaturen von über 60 °C (140 °F) aus. Ein Nichtbeachten dieser Richtlinien kann zum Auslaufen von Batteriesäure, oder zum Erhitzen, Entzündung oder Explodieren des Akkus führen und Verletzungen und/oder Schaden verursachen. Den Akku nicht durchbohren, öffnen oder auseinanderbauen. Wenn die Akkus auslaufen und Sie mit der Batterieflüssigkeit in Berührung kommen, sollten Sie die betroffenen Stellen gründlich mit Wasser auswaschen und umgehend medizinisches Fachpersonal zu Rate ziehen. Aus Sicherheitsgründen und um eine möglichst lange Lebensdauer des Akkus zu gewährleisten, sollte dieser nicht bei Temperaturen unter 0 °C (32 °F) oder über 40 °C (104 °F) aufgeladen werden.

Ein neuer Akku erreicht seine volle Leistung erst, nachdem er zwei- oder dreimal vollständig ge- und entladen wurde. Der Akku kann zwar mehrere hundert Mal ge- und entladen werden, entleert sich aber schließlich. Wenn die Sprech- und Standby-Zeiten deutlich kürzer als normal sind, kaufen Sie einen neuen Akku. Verwenden Sie nur die zugelassenen Akkus und laden Sie Akkus nur mit den zugelassenen Ladegeräten, die für diesen Zweck vorgesehen sind.

Benutzen Sie den Akku nur für den vorgesehenen Zweck. Benutzen Sie niemals beschädigte Ladegeräte oder Akkus. Schließen Sie den Akku nicht kurz. Ein unbeabsichtigter Kurzschluss kann auftreten, wenn durch einen metallischen Gegenstand, etwa ein Geldstück, eine Büroklammer oder einen Stift Plus (+) und Minuspol (-) des Akkus direkt miteinander verbunden werden (die Pole sind die Metallstreifen auf dem Akku). Dies kann passieren, wenn Sie z.B. einen Ersatzakku in Ihrer Tasche oder Ihrer Geldbörse aufbewahren. Durch Kurzschließen der Pole können der Akku oder der verbindende Gegenstand beschädigt werden.

Die Kapazität und Lebensdauer des Akkus reduziert sich, wenn er an kalten oder warmen Orten, z.B. in einem geschlossenen Auto bei sommer- oder winterlichen Bedingungen, liegen gelassen wird. Bewahren Sie den Akku möglichst immer bei Temperaturen zwischen 15 °C und 25 °C (59 °F und 77 °F) auf. Ein Gerät mit einem kalten oder warmen Akku funktioniert eventuell zeitweilig nicht, selbst wenn der Akku vollständig geladen ist. Die Akkuleistung ist insbesondere bei Temperaturen deutlich unter dem Gefrierpunkt eingeschränkt.



Werfen Sie Akkus nicht ins Feuer, es besteht Explosionsgefahr. Auch beschädigte Akkus können explodieren. Akkus müssen ordnungsgemäß entsorgt werden. Führen Sie sie der Wiederverwertung zu, soweit dies möglich ist. Entsorgen Sie Akkus nicht über den Hausmüll.

Schnurlose Geräte können anfällig für Störungen durch den Akku sein, wodurch die Leistung beeinflusst werden kann.

## Ersetzen des Akkus

Die Notebook-PC serie benutzt Lithium-Akkus. Ersetzen Sie den Akku nur durch einen Akku des gleichen Typs wie dem des Akkus, der mit Ihrem Produkt geliefert wurde. Die Verwendung eines anderen Akkus kann Feuer oder Explosion zur Folge haben.



.....

**Warnhinweis! Batterien können explodieren, wenn sie nicht sachgemäß behandelt werden. Nehmen sie Batterien nicht auseinander oder werfen sie ins Feuer. Bewahren Sie sie außerhalb der Reichweite von Kindern auf. Beachten Sie die geltenden Vorschriften, wenn Sie verbrauchte Akkus entsorgen.**

## Warnhinweis für optisches Laufwerk (Nur für bestimmte Modelle)

Achtung: Dieses Gerät enthält ein Lasersystem und ist als ein "LASERPRODUKT DER KLASSE 1" klassifiziert. Wenn es zu Problemen mit dem Gerät kommen sollten, wenden Sie sich bitte an einen AUTORISIERTEN Reparaturdienst in Ihrer Nähe. Um sich nicht dem direkten Laserstrahl auszusetzen, sollten Sie das Gehäuse nicht öffnen.

CLASS 1 LASER PRODUCT

ACHTUNG: INVISIBLE LASER RADIATION WHEN OPEN. AVOID EXPOSURE TO BEAM.

APPAREIL A LASER DE CLASSE 1 PRODUIT

LASERATTENTION: RADIATION DU FAISCEAU LASER INVISIBLE EN CAS D'OUVERTURE. EVITER TOUTE EXPOSITION AUX RAYONS.

LUOKAN 1 LASERLAITE LASER KLASSE 1

VORSICHT: UNSICHTBARE LASERSTRAHLUNG, WENN ABDECKUNG GEÖFFNET; NICHT DEM STRAHL AUSSETZEN.

PRODUCTO LÁSER DE LA CLASE I

ADVERTENCIA: RADIACIÓN LÁSER INVISIBLE AL SER ABIERTO. EVITE EXPONERSE A LOS RAYOS.

ADVARSEL: LASERSTRÅLING VEDÅBNING SE IKKE IND I STRÅLEN.

VARO! LAVATTAESSA OLET ALTTINA LASERSÄTEILYLLE.

WARNING: LASERSTRÅLNING NÅR DENNA DEL ÅR ÖPPNAD ÅLÅ TUIJOTA SÄTEESEENSTIRRA EJ IN I STRÅLEN.

WARNING: LASERSTRÅLNING NAR DENNA DEL ÅR ÖPPNADSTIRRA EJ IN I STRÅLEN.

ADVARSEL: LASERSTRÅLING NAR DEKSEL ÅPNESSTIRR IKKE INN I STRÅLEN.

## Sicherheit der Telefonleitung

- Trennen Sie immer alle Telefonleitungen von der Steckdose ab, bevor Sie dieses Gerät reparieren oder auseinandernehmen.
- Benutzen sie während eines Gewitters nicht das Telefon (es sei denn, es ist kabellos). Es besteht die Gefahr eines Blitzeinschlags.



.....

**Warnhinweis! Aus Sicherheitsgründen sollten Sie keine nicht konformen Teile verwenden, wenn Sie Komponenten hinzufügen oder ändern. Wenden Sie sich an Ihren Einzelhändler, um Kaufoptionen zu erfahren.**

## Arbeitsumfeld



.....

**Warnung! Aus Sicherheitsgründen sollten Sie alle drahtlosen oder Funk übertragenden Geräte ausschalten, wenn Sie den Rechner unter folgenden Bedingungen verwenden. Zu diesen Geräten gehören u.a.: Wireless-Lan (WLAN), Bluetooth und/oder 3G.**

Befolgen Sie alle besonderen an Ihrem Ort geltenden Vorschriften, und schalten Sie Ihr Gerät immer dann aus, wenn seine Verwendung nicht erlaubt ist oder es Störungen oder Gefahr verursachen kann. Verwenden Sie das Gerät nur in seiner normalen Betriebsposition. Dieses Gerät ist konform mit den Richtlinien für RF-Strahlung, wenn es ordnungsgemäß verwendet wird und seine Antenne sich in einem Abstand von mindestens 1,5 Zentimetern (5/8 Zoll) zum Körper befindet (siehe Abbildung unten). Es sollte kein Metall enthalten sein, und der oben angegebene Abstand sollte immer eingehalten werden. Um Datendateien oder Nachrichten übertragen zu können, benötigt dieses Gerät eine Verbindung mit guter Qualität zum Netzwerk. Es kann vorkommen, dass die Übertragung von Datendateien oder Nachrichten verzögert wird, bis eine Verbindung zur Verfügung steht. Stellen Sie sicher, dass die obigen Anweisungen hinsichtlich des Abstands befolgt werden, bis die Übertragung komplett durchgeführt wurde. Teile des Geräts sind magnetisch. Metallische Gegenstände können an das Gerät herangezogen werden, und Personen mit Hörhilfen sollten das Gerät nicht an das Ohr mit der Hörhilfe halten. Bringen Sie keine Kreditkarten oder andere Gegenstände, die Daten auf magnetische Weise speichern, in die Nähe des Geräts, da auf ihnen gespeicherte Informationen hierbei gelöscht werden können.

## Medizinische Geräte

Die Verwendung von Geräten, die Funk übertragen, einschließlich Drahtlos-Telefone, können die Funktionalität von nicht ausreichend geschützten medizinischen Geräten beeinträchtigen. Wenden Sie sich an einen Arzt oder den Hersteller des medizinischen Geräts, um zu erfahren, ob die Geräte ausreichend gegen externe RF-Strahlung geschützt sind, oder um andere Fragen zu stellen. Schalten Sie Ihr Gerät in Krankenhäusern und Kliniken aus, wenn Sie durch Schilder darauf hingewiesen werden, dass die Verwendung Ihres Geräts an diesen Orten nicht erlaubt ist. In Krankenhäusern und Kliniken werden u.U. In Krankenhäusern und Kliniken werden u.U. Geräte verwendet, die durch externe RF-Strahlung gestört werden können.

**Herzschrittmacher.** Hersteller von Herzschrittmachern empfehlen einen Mindestabstand von 15,3 Zentimetern (6 Zoll) zwischen einem drahtlosen Gerät und einem Herzschrittmacher, um eine Störung des Herzschrittmachers zu verhindern. Diese Empfehlungen sind konform mit der unabhängigen Forschung und den Empfehlungen von Wireless Technology Research. Personen mit Herzschrittmachern sollten auf folgendes achten:

- Halten Sie das Gerät immer mindestens 15,3 Zentimeter (6 inches) vom Herzschrittmacher entfernt
- Tragen Sie das Gerät nicht in der Nähe Ihres Herzschrittmachers, wenn es eingeschaltet ist. Falls Sie eine Störung feststellen sollten, schalten Sie das Gerät aus, und entfernen Sie es.

**Hörhilfen.** Einige digitale drahtlose Geräte können Störungen bei Hörgeräten hervorrufen. Falls es zu Störungen kommt, wenden Sie sich an Ihren Dienstanbieter.

## Fahrzeuge

RF-Signale können falsch installierte oder nicht ausreichend abgeschirmte elektronische Systeme in Autos, z.B. elektronische Einspritzungssysteme, elektronische ABS-Systeme, elektronische Geschwindigkeitskontrollen und Airbag-Systeme beeinflussen. Weitere Informationen erhalten Sie vom Hersteller, bzw. einem Vertreter, Ihres Fahrzeugs oder der Ausrüstung, die in ihm installiert ist. Nur qualifiziertes Fachpersonal sollte das Gerät reparieren oder es in einem Fahrzeug installieren. Eine falsche Installation oder Reparatur kann gefährlich sein und macht u.U. die Garantie für das Gerät ungültig. Prüfen Sie regelmäßig, dass alle drahtlosen Geräte in Ihrem Fahrzeug ordnungsgemäß montiert wurden und sachgemäß bedient werden. Lagern oder transportieren Sie keine entzündbaren Flüssigkeiten, Gase oder explosive Materialien zusammen mit dem Gerät, Teilen davon oder Zubehör. Denken Sie bei Fahrzeugen, die Airbags besitzen, daran, dass die Airbags mit großer Kraft aufgeblasen werden. Platzieren Sie keine Objekte, einschließlich montierten oder tragbaren drahtlosen Geräten, vor oder über einem Airbag oder in dem Bereich, wo ein Airbag aufgeblasen wird. Wenn drahtlose Geräte im Fahrzeug nicht ordnungsgemäß montiert werden, und ein Airbag aufgeblasen wird, kann es zu ernsthaften Verletzungen kommen. Die Verwendung des Geräts auf einem Flug ist nicht erlaubt. Schalten Sie Ihr Gerät aus, bevor Sie ein Flugzeug

besteigen. Die Verwendung von drahtlosen Funkgeräten in einem Flugzeug kann die Flugsicherheit gefährden, das drahtlose Funknetzwerk stören und ist in vielen Fällen gesetzeswidrig.

## Umgebungen mit Explosionsgefahr

Schalten Sie das Gerät aus, wenn Sie sich in Umgebungen mit Explosionsgefahr befinden und beachten Sie alle Schilder und Anweisungen. Umgebungen mit Explosionsgefahr umfassen Bereiche, in denen Sie in der Regel dazu angehalten werden, den Motor Ihres Fahrzeugs auszuschalten. Funken in solchen Umgebungen können Brände und Explosionen auslösen, die zu Verletzungen oder gar zum Tod führen können. Schalten Sie das Notebook in der Nähe von Zapfsäulen auf Tankstellen aus. Beachten Sie die Benutzungsbeschränkung von Hochfrequenzgeräten in Treibstofflagern, Speichern und Umschlagplätzen; Chemieanlagen; und Orten, an denen Sprengungen durchgeführt werden. Potenziell explosive Umgebungen sind oft, aber nicht immer gekennzeichnet. Hierzu zählen der Bereich unter Deck bei Schiffen, Transport oder Lagereinrichtungen für Treibstoff (z. B. Benzin oder Propangas) und Bereiche, in denen die Luft Chemikalien oder Partikel wie Getreidestaub, Staub oder Metallstaub enthält. Schalten Sie das Notebook nicht an Orten an, an denen die Benutzung eines schnurlosen Telefons nicht erlaubt ist, oder wenn eine solche Benutzung Interferenzen oder eine Gefahr erzeugen.

## Notrufe

**Warnhinweis:** Sie können mit diesem Gerät keine Notrufe tätigen. Um einen Notruf zu tätigen, müssen Sie Ihr Mobiltelefon oder ein anderes Telefon verwenden.

## Hinweise zur Entsorgung

Werfen Sie dieses elektronische Gerät nicht in Ihren Haushaltsabfall. Um Umweltverschmutzung zu minimieren und die Umwelt bestmöglich zu schützen, sollten Sie wiederverwerten oder recyceln. Für weitere Informationen über die Entsorgung elektronischer Geräten (WEEE), besuchen Sie <http://www.acer-group.com/public/Sustainability/sustainability01.htm>.



## Hinweis zu Quecksilber

Für Projektoren, die Glühbirnen enthalten oder elektronische Produkte, die einen LCD/CRT-Monitor oder eine Anzeige ohne LED-Beleuchtung besitzen: Lampe(n) in diesem Produkt enthält/enthalten Quecksilber und muss/müssen recycled oder entsprechend den örtlichen Gesetzen und Bestimmungen entsorgt werden. Weitere Informationen erhalten Sie bei der Electronic Industries Alliance unter [www.eiae.org](http://www.eiae.org). Für Informationen über die Entsorgung von Lampen, besuchen Sie bitte [www.lamprecycle.org](http://www.lamprecycle.org).



## ENERGY STAR



Acer-Produkte mit dem ENERGY STAR-Zeichen helfen Ihnen dabei, Geld zu sparen, da sie weniger Energie verbrauchen und gleichzeitig die Umwelt schonen, ohne dass Sie dabei Einbußen bei den Features oder bei der Leistungsfähigkeit machen müssen. Acer ist stolz darauf, seinen Kunden Produkte mit dem ENERGY STAR-Zeichen anbieten zu können.

Worum handelt es sich bei ENERGY STAR?

Produkte mit dem ENERGY STAR-Zeichen verbrauchen weniger Energie und geben keine Treibhausgase aus. Sie erfüllen die strikten Stromsparkriterien, die von der amerikanischen Umweltschutzbehörde EPA aufgestellt wurden. Acer ist darum bemüht, weltweit Produkte und Dienstleistungen anzubieten, die Kunden dabei helfen, Geld und Energie zu sparen und einen Beitrag zum Umweltschutz zu leisten. Je mehr Energie wir mit Hilfe besserer Energieeffizienz sparen können, desto mehr wird die Emission von Treibhausgasen verringert und desto besser wird das Risiko von Klimawechseln verhindert. Weitere Informationen finden Sie auf der Webseite

<http://www.energystar.gov> oder  
<http://www.energystar.gov/powermanagement>.

Acer-Produkte mit dem ENERGY STAR-Zeichen zeichnen sich durch folgende Eigenschaften aus: (Nur für bestimmte Modelle)

- Sie produzieren weniger Wärme und reduzieren so den Kühlaufwand und die Erwärmung des Klimas.
- Sie deaktivieren automatisch den Monitor nach 10 Minuten an Inaktivität und aktivieren den Energiesparmodus des Computers nach 30 Minuten.
- Computer werden durch Tastendruck oder Bewegung der Maus wieder aus dem Schlaf-Modus aufgeweckt.
- Im Schlaf-Modus sparen Computer mehr als 80% an Energie.

ENERGY STAR und das ENERGY STAR-Zeichen sind in den USA eingetragene Marken.

## Tipps und Informationen für komfortable Anwendung

Bei langer Anwendung können Computer-Benutzer an Überanstrengung der Augen und Kopfschmerzen leiden. Anwender setzen sich auch dem Risiko von körperlichen Schäden aus, wenn sie über viele Stunden hinweg an einem Computer arbeiten. Lange Arbeitsstunden, falsche Sitzposition, schlechte Arbeitsgewohnheiten, Stress, unangemessene Arbeitsbedingungen, persönliche Verfassung und andere Faktoren können das Risiko für körperliche Schäden erhöhen.

Wenn der Computer auf nicht sachgemäße Weise bedient wird, kann es zu Karpaltunnelsyndrom, Sehnenentzündung, Sehnenscheidenentzündung oder anderen Störungen des Bewegungsapparats kommen. Die folgenden Symptome können an Händen, Handgelenken, Armen, Schultern, Nacken oder Rücken auftreten:

- Taubheit, Brennen oder Kribbeln
- Muskelkater, Schmerzen oder Empfindlichkeit
- Scherzen, Schwellungen oder Herzklopfen
- Steifheit oder Verspanntheit
- Kälte oder Schwächegefühl

Wenn Sie diese Symptome oder andere wiederholt auftretende oder chronische Beschwerden und/oder Schmerzen feststellen, die auf die Benutzung des Computers zurückgeführt werden können, wenden Sie sich bitte umgehend an einen Arzt, und verständigen Sie die Gesundheits- und Sicherheitsabteilung Ihrer Firma.

Im folgenden Abschnitt finden Sie Tipps für eine angenehmere Bedienung Ihres Computers.

## Herstellung einer angenehmen Arbeitsumgebung

Richten Sie das Arbeitsumfeld so angenehm wie möglich ein, indem Sie den Sichtwinkel des Monitors anpassen, eine Fußablage verwenden oder die Sitzposition für maximalen Komfort einstellen. Beachten Sie die folgenden Tipps:

- Vermeiden Sie, zu lange die gleiche Position einzuhalten
- Vermeiden Sie, sich nach vorne zu beugen oder nach hinten zu lehnen
- Stehen Sie regelmäßig auf, und gehen Sie umher, um Ihre Beinmuskeln zu lockern
- Machen Sie kurze Pausen, um Nacken und Schultern zu entspannen
- Vermeiden Sie das Anspannen Ihrer Muskeln oder das Anheben Ihrer Schultern
- Stellen Sie den Monitor, die Tastatur und die Maus in angenehmer Reichweite auf
- Falls Sie Ihren Monitor häufiger ansehen als Ihre Dokumente, stellen Sie ihn in der Mitte Ihres Schreibtisches auf, um die Anspannung Ihres Nackens gering zu halten

## Schutz Ihrer Augen

Ihre Augen können durch lange Benutzung des Monitors, das Tragen falscher Brillen oder Kontaktlinsen, grelles Licht, eine zu starke Raumbeleuchtung, unscharfe Bildschirme, sehr kleine Schrift und eine Anzeige mit niedrigem Kontrast belastet werden. Im folgenden Abschnitt finden Sie Empfehlungen darüber, wie Sie die Belastung Ihrer Augen verringern können.

### Augen

- Ruhen Sie Ihre Augen in regelmäßigen Abständen aus.
- Schauen Sie von Zeit zu Zeit weg vom Monitor auf einen entfernten Punkt, um den Augen eine Pause zu gönnen.
- Blinzeln Sie häufig, um zu verhindern, dass Ihre Augen zu trocken werden.

## Anzeige

- Halten Sie die Anzeige stets sauber.
- Die Augen sollten sich über dem oberen Rand der Anzeige befinden, so dass sie nach unten gerichtet sind, wenn Sie auf die Mitte der Anzeige schauen.
- Stellen Sie die Helligkeit und/oder den Kontrast der Anzeige auf eine angenehme Stufe ein, um Text besser lesen und Grafiken deutlicher sehen zu können.
- Vermeiden Sie auf folgende Weise grelles Licht und Reflektionen:
  - Stellen Sie Ihre Anzeige so auf, dass seine Seite auf das Fenster oder eine ander Lichtquelle gerichtet ist
  - Minimieren Sie das Licht im Raum, indem Sie Gardinen, Vorhänge oder Jalousien verwenden
  - Verwenden Sie eine geeignete Lichtquelle
  - Ändern Sie den Ansichtswinkel der Anzeige
  - Verwenden Sie einen Filter der grelles Licht reduziert
  - Verwenden Sie einen Blendschutz, z.B. ein Stück Karton, dass oben auf dem Monitor angebracht wird
- Vermeiden Sie, aus einem ungünstigen Winkel auf die Anzeige zu sehen.
- Vermeiden Sie, über einen längeren Zeitraum in eine grelle Lichtquelle, z.B. ein offenes Fenster, zu sehen.

## Angewöhnung guter Arbeitsgewohnheiten

Die folgenden Gewohnheiten bei der Arbeit erlauben Ihnen, entspannter und produktiver mit Ihrem Computer zu arbeiten:

- Machen Sie regelmäßig und oft kurze Pausen.
- Machen Sie regelmäßig Dehnübungen.
- Atmen Sie so oft wie möglich frische Luft ein.
- Treiben Sie regelmäßig Sport und halten Sie sich gesund.



.....

**Warnhinweis! Das Benutzen des Rechners auf einer Couch oder einem Bett wird nicht empfohlen. Falls sich dies nicht vermeiden lässt, arbeiten Sie nur jeweils für kurze Zeit, legen Sie häufig eine Pause ein, und machen Sie Dehnübungen.**



.....

**Hinweis:** Weitere Informationen finden Sie "**Bestimmungen und Sicherheitshinweise**" auf Seite 50.

# Das Wichtigste zuerst

Wir möchten uns bei Ihnen dafür bedanken, dass Sie sich in Bezug auf mobilen Computerbedarf für ein Acer-Notebook entschieden haben.

## Ihre Anweisungen

Als Hilfe für Sie beim Benutzen Ihres Acer-Notebooks haben wir einen Satz von Richtlinien aufgestellt:

Zuallererst hilft Ihnen das Übersichtsblättchen **Quick start up guide...**, Ihren Computer das erste Mal in Betrieb zu nehmen.

Die **Allgemeine Bedienungsanleitung für die Aspire Serie** enthält hilfreiche Informationen, die sich auf alle Modelle der Aspire-Produktserien beziehen. Es werden grundlegende Themen wie z. B. Acer eRecovery Management, die Verwendung der Tastatur, Audio usw. behandelt. Die **Allgemeine Bedienungsanleitung** und die **AcerSystem Bedienungsanleitung** können sich z. T. auf Funktionen oder Eigenschaften beziehen, die es nur in bestimmten Modellen der Serien und nicht unbedingt in dem von Ihnen erworbenen Modell gibt. Solche Stellen sind im Text als "Nur für bestimmte Modelle" gekennzeichnet.

Für weitere Informationen dazu, wie Ihnen Ihr Computer helfen kann, noch produktiver zu arbeiten, lesen Sie bitte den **AcerSystem User Guide**. Dieses Benutzerhandbuch enthält detaillierte Informationen zu Themen wie z.B. System-Programmen, Datenwiederherstellung, Erweiterungsoptionen und Problembehebung. Darüber hinaus enthält es Informationen zur Garantie und allgemeine Bestimmungen und Sicherheitshinweise zu Ihrem Notebook. Das Benutzerhandbuch steht in PDF (Portable Document Format) zur Verfügung und ist bereits in Ihrem Notebook installiert. Folgen Sie den folgenden Schritten, um auf das Benutzerhandbuch zuzugreifen:

- 1 Klicken Sie auf  **Start > Alle Programme > AcerSystem**.
- 2 Klicken Sie auf **AcerSystem User Guide**.



.....

**Hinweis:** Zum Betrachten der Datei muß Adobe Reader installiert sein. Wenn Adobe Reader nicht auf Ihrem Computer installiert ist, wird durch Klicken auf **AcerSystem User Guide** zuerst das Setup-Programm von Adobe Reader ausgeführt. Folgen Sie zum Durchführen der Installation den Anweisungen auf dem Bildschirm. Hinweise über die Verwendung von Adobe Reader finden Sie im Menü **Hilfe und Support**.



# Grundlegende Pflege und Hinweise für die Arbeit mit Ihrem Computer

## Ein- und Ausschalten Ihres Computers

Drücken Sie auf die Ein/Aus-Taste unterhalb des LCD-Bildschirms und lassen Sie sie los, um den Computer einzuschalten. In "**Quick start up guide**" ist angegeben, wo sich diese Taste befindet.

Sie können den Computer auf folgende Weise ausschalten:

- Benutzen Sie den Windows-Befehl Ausschalten  
Klicken Sie auf **Start** und dann auf **Ausschalten**.
- Benutzen Sie die Ein/Aus-Taste  
Sie können auch den Schlaf-Modus des Computers aktivieren, indem Sie die Tastenkombination **<Fn> + <F4>** drücken.



**Hinweis:** Wenn Sie den Computer nicht normal ausschalten können, drücken und halten Sie die Ein/Aus-Taste mehr als vier Sekunden, um den Computer herunterzufahren. Wenn Sie den Computer ausgeschaltet haben und ihn wieder einschalten möchten, warten Sie mindestens zwei Sekunden vor dem Wiedereinschalten.

## Pflege Ihres Computers

Bei guter Pflege werden Sie viel Freude an Ihrem Computer haben.

- Setzen Sie den Computer nicht direktem Sonnenlicht aus. Stellen Sie ihn nicht in der Nähe von Wärmequellen (z.B. Heizungen) auf.
- Setzen Sie den Computer keinen Temperaturen unter 0 °C (32 °F) oder über 50 °C (122 °F) aus.
- Setzen Sie den Computer keinen magnetischen Feldern aus.
- Setzen Sie den Computer weder Feuchtigkeit noch Nässe aus.
- Bespritzen Sie den Computer nicht mit Wasser oder anderen Flüssigkeiten.
- Setzen Sie den Computer keinen Stößen oder Vibrationen aus.
- Setzen Sie den Computer weder Staub noch Schmutz aus.
- Stellen Sie niemals Objekte auf den Computer.
- Klappen Sie das Computer-Display nicht heftig zu, wenn Sie es schließen.
- Stellen Sie den Computer niemals auf unebenen Oberflächen auf.

## Pflege des Netzteils

Beachten Sie diese Hinweise zum Schutz des Netzteils:

- Schließen Sie das Netzteil nicht an andere Geräte an.
- Treten Sie nicht auf das Netzkabel, und stellen Sie auch keine Gegenstände oder Objekte darauf ab. Verlegen Sie sämtliche Kabel zum und vom Computer so, daß niemand darauf treten kann.
- Fassen Sie niemals am Kabel, sondern immer direkt am Stecker an, wenn Sie das Netzkabel aus der Steckdose ziehen.
- Die Summe der Amperewerte sämtlicher angeschlossenen Geräte darf den maximalen Amperewert des Netzkabels nicht überschreiten, wenn Sie ein Verlängerungskabel verwenden. Außerdem sollte die Summe der Amperewerte aller an eine einzelne Steckdose angeschlossenen Geräte für die entsprechende Sicherung nicht zu groß sein.

## Pflege des Akkus

Beachten Sie diese Hinweise zum Schutz des Akkus:

- Verwenden Sie als Ersatz nur Akkus desselben Typs. Schalten Sie den Computer aus, bevor Sie Akkus entnehmen oder austauschen.
- Versuchen Sie nicht, Akkus zu öffnen. Bewahren Sie sie außerhalb der Reichweite von Kindern auf.
- Entsorgen Sie verbrauchte Akkus gemäß den geltenden Bestimmungen. Recyclen Sie Akkus, falls dies möglich ist.

## Reinigung und Wartung

Gehen Sie bei der Reinigung des Computers wie folgt vor:

- 1 Schalten Sie den Computer aus, und entnehmen Sie den Akku.
- 2 Ziehen Sie das Netzteil ab.
- 3 Verwenden Sie ein weiches befeuchtetes Tuch. Verwenden Sie keine flüssigen Reinigungsmittel oder Sprays.

Wenn Folgendes eingetreten ist:

- Der Computer ist heruntergefallen oder das Gehäuse wurde beschädigt.
- Der Computer funktioniert nicht ordnungsgemäß.

Lesen Sie bitte **"Oft gestellte Fragen" auf Seite 45.**

<b>Informationen zu Ihrer Sicherheit und Ihrem Komfort</b>	<b>iii</b>
Sicherheitsanweisungen	iii
Warnhinweis für optisches Laufwerk (Nur für bestimmte Modelle)	vii
Arbeitsumfeld	viii
Medizinische Geräte	ix
Fahrzeuge	ix
Umgebungen mit Explosionsgefahr	x
Notrufe	x
Hinweise zur Entsorgung	x
Hinweis zu Quecksilber	x
ENERGY STAR	xi
Tipps und Informationen für komfortable Anwendung	xi
<b>Das Wichtigste zuerst</b>	<b>xiv</b>
Ihre Anweisungen	xiv
Grundlegende Pflege und Hinweise für die Arbeit mit Ihrem Computer	xv
Ein- und Ausschalten Ihres Computers	xv
Pflege Ihres Computers	xv
Pflege des Netzteils	xvi
Pflege des Akkus	xvi
Reinigung und Wartung	xvi
<b>Sondertasten und Anzeigen</b>	<b>1</b>
Aktiviert Ihre Drahtlosgeräte	2
<b>Touchpad</b>	<b>3</b>
Touchpad-Grundlagen (mit Zwei-Klick-Tasten)	3
<b>Verwenden der Tastatur</b>	<b>5</b>
Feststelltasten und integriertes numerisches Tastenfeld*	5
Tastenkombinationen	6
Windows-Tasten	8
<b>Audio</b>	<b>9</b>
Acer PureZone (Nur für bestimmte Modelle)	9
Tuba (Nur für bestimmte Modelle)	9
Dolby Home Theater für Surround-/Multikanal- Sound verwenden (Nur für bestimmte Modelle)	9
<b>Video</b>	<b>10</b>
16:9-Anzeige	10
<b>Verwenden der Systemprogramme</b>	<b>11</b>
Acer Bio-Protection (Nur für bestimmte Modelle)	11
Acer Backup Manager	12
<b>Energieverwaltung</b>	<b>13</b>
<b>Acer eRecovery Management</b>	<b>14</b>
Sicherungs-Disc brennen	15

# Inhalt







Wiederherstellen	16
Windows von Sicherungs-Discs wiederherstellen	17
<b>Acer Arcade Deluxe</b>	<b>19</b>
Allgemeine Steuerelemente	20
Navigationssteuerung	20
Verwendung von Sozialnetzwerk-Sites	20
Foto	20
Video	21
Playersteuerung	22
Musik	22
Aktualisieren	22
<b>Batterie</b>	<b>23</b>
Eigenschaften der Batterie	23
Maximieren der Lebenszeit der Batterie	23
Installieren und Entfernen der Batterie	25
Aufladen der Batterie	25
Überprüfen der Batterieladung	26
Optimieren der Batterielebensdauer	26
Warnung bei geringem Batteriestrom	27
<b>Reisen mit Ihrem Notebook-PC</b>	<b>28</b>
Entfernen vom Arbeitsplatz	28
Umhertragen	28
Vorbereiten des Computers	28
Mitnehmen zu Besprechungen	29
Mitnehmen des Computers nach Hause	29
Vorbereiten des Computers	29
Mitzunehmendes Zubehör	30
Besondere Hinweise	30
Einrichten eines Büros zu Hause	30
Reisen mit dem Computer	30
Vorbereiten des Computers	31
Mitzunehmendes Zubehör	31
Besondere Hinweise	31
Auslandsreisen mit dem Computer	31
Vorbereiten des Computers	31
Mitzunehmendes Zubehör	32
Besondere Hinweise	32
<b>Sichern des Computers</b>	<b>33</b>
Anschluss für Diebstahlsicherung	33
Festlegen eines Kennworts	33
Eingeben von Kennwörtern	34
Einrichten von Kennwörtern	34
<b>Erweitern mit Optionen</b>	<b>35</b>
Anschließbare Optionen	35
Fax-/Datenmodem (Nur für bestimmte Modelle)	35
Eingebaute Netzwerkfunktion	36

CIR (Consumer-Infrarot) (Nur für bestimmte Modelle)	36
USB-Anschluss (Universal Serial Bus)	37
IEEE 1394-Anschluss (Nur für bestimmte Modelle)	37
HDMI (High-Definition Multimedia Interface)	
(Nur für bestimmte Modelle)	38
ExpressCard (Nur für bestimmte Modelle)	38
Einbauen von Arbeitsspeicher (Nur für bestimmte Modelle)	39
<b>Mit Windows Media Center Fernsehen genießen</b>	<b>41</b>
Wählen Sie Ihren Eingabetyp	41
Mit der optionalen DVB-T (Digital-TV)-Antenne fernsehen (für ausgewählte Modelle)	41
So schließen Sie die digitale Antenne an	41
Fernsehen über eine externe Antenne oder eine Kabelverbindung	42
BIOS-Dienstprogramm	43
Bootsequenz	43
Aktivierung von Disk-zu-Disk-Wiederherstellung (disk-to-disk recovery)	43
Kennwort	43
Verwenden von Software	44
Abspielen von DVD-Filmen	44
<b>Oft gestellte Fragen</b>	<b>45</b>
Inanspruchnahme von Dienstleistungen	48
Internationale Garantie für Reisende (International Travelers Warranty; ITW)	48
Vor einem Anruf	48
<b>Problemlösung</b>	<b>49</b>
Tipps zur Problembeseitigung	49
Fehlermeldungen	49
<b>Bestimmungen und Sicherheitshinweise</b>	<b>50</b>
FCC-Hinweis	50
Modem-Bestimmungen (Nur für bestimmte Modelle)	51
LCD-Pixel-Hinweis	51
Vorschriftsinformation für Funkgerät	51
Allgemein	51
FCC RF-Sicherheitsvoraussetzungen	52
Kanada — Niedrigstrom-Funkkommunikationsgeräte, für die keine Lizenz erforderlich sind (RSS-210)	53
Belastung von Personen durch RF-Felder (RSS-102)	53
LCD panel ergonomic specifications	54



# Sondertasten und Anzeigen

Die Sondertasten und Anzeigen bieten einfachen Zugriff auf praktische Funktionen und übersichtliche Statusinformationen.

Symbol	Element	Beschreibung
	Sicherungsschlüssel	Startet Acer Backup Management für eine Datensicherung in drei Schritten (Nur für bestimmte Modelle).
<b>P</b>	PowerSmart Taste	Aktiviert den Energiesparmodus des Computers (Nur für bestimmte Modelle).
	Programmierbare Taste	Durch Benutzer programmierbar (Nur für bestimmte Modelle)
	Energieanzeige	Zeigt den Ein/Aus-Status des Computers an.
	Akku-Anzeige	Zeigt den Akkustatus des Computers an. <ol style="list-style-type: none"> <li><b>Aufladung:</b> Die Leuchte erscheint gelb, wenn der Akku aufgeladen wird.</li> <li><b>Voll aufgeladen:</b> Die Leuchte erscheint blau, wenn Netzstrom verwendet wird.</li> </ol>
	Anzeige für Kommunikation	Zeigt den Drahtlos-Konnektivitätsstatus des Computers an.
	HDD Anzeige	Leuchtet auf, wenn die Festplatte aktiv ist.
	Num Lock-Anzeige	Leuchtet auf, wenn die Num Lock-Funktion aktiviert ist (Nur für bestimmte Modelle).
	Caps Lock-Anzeige	Leuchtet auf, wenn die Caps Lock-Funktion aktiviert ist (Nur für bestimmte Modelle).

## Aktiviert Ihre Drahtlosgeräte

Der Launch Manager ermöglicht Ihnen die Aktivierung und Deaktivierung der verschiedenen drahtlosen Konnektivitätseinrichtungen an Ihrem Computer.

Drücken Sie auf <Fn> + <F3> zum Anzeigen des Launch Manager auf Ihrer Bildschirmansicht.

Ein roter Schalter zeigt an, dass das Gerät ausgeschaltet ist.

- Klicken Sie den roten Schalter an, um das Gerät einzuschalten.

Ein grüner Schalter zeigt an, dass das Gerät eingeschaltet ist.

- Klicken Sie den grünen Schalter an, um das Gerät auszuschalten.



.....

**Hinweis** : Kommunikationseinrichtungen können je nach Konfiguration abweichen. Denken Sie daran, die für das Drahtlosgerät entsprechende Konfiguration für weitere Optionen zu benutzen.



# Touchpad

Das eingebaute Touchpad ist ein Zeigergerät, das Berührungen seiner Oberfläche wahrnimmt. Dies bedeutet, dass der Cursor jedes Mal reagiert, wenn Sie Ihren Finger über das Touchpad führen. Die zentrale Position in der Mitte der Handablage bietet optimalen Komfort und Unterstützung.

## Touchpad-Grundlagen (mit Zwei-Klick-Tasten)

Im Folgenden erfahren Sie, wie Sie das Touchpad mit Zwei-Klick-Tasten verwenden können.

- Streichen Sie mit Ihrem Finger über die Oberfläche des Touchpads, um den Cursor zu bewegen.
- Drücken Sie die linken und rechten Tasten unterhalb des Touchpads, um Funktionen auszuwählen und auszuführen. Diese zwei Tasten entsprechen diesen beiden Tasten. Diese beiden Tasten entsprechen den linken und rechten Maustasten. Ein Antippen des Touchpads entspricht dem Klicken mit der linken Maustaste.

Funktion	Linke Taste	Rechte Taste	Berührsibles Feld des Touchpads
Ausführen	Schnell zweimal klicken.		Zweimal antippen (mit derselben Geschwindigkeit wie ein Doppelklick mit einer Maustaste).
Auswählen	Einmal klicken.		Einmal antippen.
Ziehen	Klicken und halten, und dann den Cursor mit dem Finger auf dem Touchpad ziehen.		Zweimal antippen (mit derselben Geschwindigkeit wie ein Doppelklick mit einer Maustaste), dann den Finger auf dem Touchpad nach dem zweiten Antippen ziehen.
Kontextmenü aufrufen		Einmal klicken.	



.....  
**Hinweis:** Abbildung nur Referenz. Die genaue Konfiguration Ihres PCs hängt von dem Modell ab, das Sie kaufen.



.....  
**Hinweis:** Benutzen Sie das Touchpad nur mit sauberen, trockenen Fingern. Das Touchpad ist berührungsempfindlich. Je leichter also die Berührung, desto besser ist die Reaktion. Hartes Antippen steigert die Reaktionsfähigkeit des Touchpads nicht.



**Hinweis:** Standardmäßig ist vertikaler und horizontaler Bildlauf für Ihr Touchpad aktiviert. Sie können dies unter den Maus-Einstellungen in der Systemsteuerung von Windows deaktivieren.

# Verwenden der Tastatur

Die Tastatur verfügt über Standardtasten und ein integriertes numerisches Tastenfeld\*, separate Cursortasten, Feststelltasten, Windows-Tasten und Sondertasten.

## Feststelltasten und integriertes numerisches Tastenfeld\*

Die Tastatur verfügt über 3 Feststelltasten, die Sie aktivieren bzw. deaktivieren können.

Feststelltaste	Beschreibung
↓ (Caps Lock)	Wenn diese ↓ (Caps Lock) aktiviert ist, werden alle eingegebenen alphabetischen Zeichen in Großbuchstaben dargestellt.
Num ↓ (Num Lock) <Fn> + <F11>*	Wenn Num ↓ (Num Lock) aktiviert ist, befindet sich das integrierte numerische Tastenfeld im numerischen Modus. Die Tasten sind wie auf einem Taschenrechner angeordnet (inklusive der arithmetischen Operatoren +, -, * und /). Verwenden Sie diesen Modus zur Eingabe großer Mengen numerischer Daten. Eine bessere Lösung besteht im Anschließen eines externen Tastenfelds.
RoL ↓ (Scroll Lock) <Fn> + <F12>	Wenn RoL ↓ (Scroll Lock) aktiviert ist, bewegt sich die Bildschirmanzeige eine Zeile nach oben oder unten, wenn Sie die jeweiligen Pfeiltasten drücken. Bei einigen Anwendungen hat RoL ↓ (Scroll Lock) keine Funktion.

Das integrierte numerische Tastenfeld arbeitet wie das numerische Tastenfeld eines Arbeitsplatzrechners. Es ist an den kleinen Zeichen in der oberen rechten Ecke der Tasten erkennbar. Um die Tastaturbeschriftung einfach zu halten, sind die Cursor-Steuersymbole nicht auf die Tasten gedruckt.









Gewünschte Funktion	Num ↓ ist aktiviert	Num ↓ ist deaktiviert
Zahlentasten des integrierten Tastenfelds	Geben Sie wie gewohnt Zahlen ein.	
Cursorsteuertasten des integrierten Tastenfelds	Halten Sie die <↑> beim Betätigen der Cursorsteuertasten gedrückt.	Halten Sie die <Fn> beim Betätigen der Cursorsteuertasten gedrückt.
Tasten der normalen Tastatur	Halten Sie die <Fn>-Taste beim Eingeben von Buchstaben auf dem integrierten Tastenfeld gedrückt.	Geben Sie wie gewohnt Buchstaben ein.





\* Nur für bestimmte Modelle

## Tastenkombinationen

Der Computer besitzt Direkttasten oder Tastenkombinationen für den Zugriff auf Computersteuerungen wie z. B. Bildschirmhelligkeit und Ausgangslautstärke.























Zum Aktivieren von Hotkeys müssen Sie zuerst die **<Fn>** Taste drücken und halten und dann die andere Taste der Tastenkombination-Kombination drücken.

Tastenkombination	Symbol	Funktion	Beschreibung
<b>&lt;Fn&gt; + &lt;F3&gt;</b>		Kommunikationstaste	Aktiviert/deaktiviert die Kommunikationseinrichtungen des Computers (Kommunikationseinrichtungen können je nach Konfiguration abweichen).
<b>&lt;Fn&gt; + &lt;F4&gt;</b>		Schlaf	Schaltet den Computer in den Schlaf-Modus.
<b>&lt;Fn&gt; + &lt;F5&gt;</b>		Display-Umschalter	Wechselt die Anzeigebildschirm, externem Monitor (falls angeschlossen) und gleichzeitig beiden Anzeigen.
<b>&lt;Fn&gt; + &lt;F6&gt;</b>		Display AUS	Schaltet die Hintergrundbeleuchtung des Bildschirms aus, um Energie zu sparen. Drücken Sie zum Einschalten eine beliebige Taste.
<b>&lt;Fn&gt; + &lt;F7&gt;</b>		Touchpad-Schalter	Schaltet das interne Touchpad ein oder aus.
<b>&lt;Fn&gt; + &lt;F8&gt;</b>		Lautsprecher-schalter	Schaltet die Lautsprecher ein und aus.
<b>&lt;Fn&gt; + &lt;F11&gt;</b>		NumLk	Schaltet integrierte numerische Tastenfeld ein oder aus (Nur für bestimmte Modelle).
<b>&lt;Fn&gt; + &lt;▷▷&gt;</b>		Heller	Erhöht die Bildschirmhelligkeit.
<b>&lt;Fn&gt; + &lt;◁◁&gt;</b>		Dunkler	Verringert die Bildschirmhelligkeit.
<b>&lt;Fn&gt; + &lt;△&gt;</b>		Lauter	Erhöht die Lautstärke.

Tastenkombination	Symbol	Funktion	Beschreibung
<Fn> + <▽>		Leiser	Verringert die Lautstärke.
<Fn> + <Home>		Wiedergabe/Pause	Spielt oder pausiert eine gewählte Mediendatei.
<Fn> + <Nach- oben-Pfeil>		Stopp	Hält die gewählte Mediendatei an.
<Fn> + <Nach- unten-Pfeil>		Zurück	Zurück zur vorherigen Mediendatei.
<Fn> + <Ende>		Weiter	Springt zur nächsten Mediendatei.

# Windows-Tasten

Die Tastatur besitzt zwei Tasten für spezielle Windows-Funktionen.

Taste	Beschreibung
 Taste mit Windows-Logo	<p>Wenn Sie nur auf diese Taste allein drücken, hat dies den gleichen Effekt wie das Klicken auf die Start-Schaltfläche unter Windows; es wird das Start-Menü aufgerufen. Wenn die Taste gleichzeitig mit anderen Tasten benutzt wird, stehen ein Vielzahl von Funktionen zur Verfügung:</p> <p>&lt;  &gt;: Startmenü öffnen oder schließen</p> <p>&lt;  &gt; + &lt;D&gt;: Desktop anzeigen</p> <p>&lt;  &gt; + &lt;E&gt;: Windows Explorer öffnen</p> <p>&lt;  &gt; + &lt;F&gt;: Nach Datei oder Ordner suchen</p> <p>&lt;  &gt; + &lt;G&gt;: Durch Elemente in Sidebar gehen</p> <p>&lt;  &gt; + &lt;L&gt;: Computer sperren (bei bestehender Verbindung zu Netzwerkdomäne) oder Benutzer wechseln (bei nicht bestehender Verbindung zu Netzwerkdomäne)</p> <p>&lt;  &gt; + &lt;M&gt;: Verkleinert alle Fenster zum Symbol.</p> <p>&lt;  &gt; + &lt;R&gt;: Ruft das Dialogfenster Ausführen auf.</p> <p>&lt;  &gt; + &lt;T&gt;: Durch Programme in der Taskleiste gehen</p> <p>&lt;  &gt; + &lt;U&gt;: Ease of Access Center öffnen</p> <p>&lt;  &gt; + &lt;X&gt;: Windows Mobility Center öffnen</p> <p>&lt;  &gt; + &lt;Untbr&gt;: Dialogfeld Systemeigenschaften anzeigen</p> <p>&lt;  &gt; + &lt;  +M&gt;: Minimierte Fenster auf Desktop wiederherstellen</p> <p>&lt;  &gt; + &lt;  &gt;: Mit Windows Flip 3-D durch Programme in der Taskleiste gehen</p> <p>&lt;  &gt; + &lt;LEERTASTE&gt;: Alle Elemente in Vordergrund holen und Windows Sidebar auswählen</p> <p>&lt;Strg&gt; + &lt;  &gt; + &lt;F&gt;: Nach Computern suchen (bei bestehender Verbindung zu einem Netzwerk)</p> <p>&lt;Strg&gt; + &lt;  &gt; + &lt;  &gt;: Unter Zuhilfenahme der Pfeiltasten mit Windows Flip 3-D durch Programme in der Taskleiste gehen</p>
	<p style="text-align: center;">  .....         </p> <p><b>Hinweis:</b> Je nach Version von Windows funktionieren einige Verknüpfungen u.U. nicht wie angegeben.</p>
 Anwendungstaste	<p>Diese Taste hat die gleiche Funktion wie das Klicken mit der rechten Maustaste; es öffnet ein Kontextmenü der Anwendung.</p>

# Audio

Der Computer ist mit einem 32-Bit High Definition (HD) Audio und Lautsprecher(n) ausgestattet.

## Acer PureZone (Nur für bestimmte Modelle)

Das System bietet Ihnen ein komplett neues aufregendes Audioerlebnis, einschließlich Acer PureZone mit eingebauten Stereomikrofonen, die über Methoden zur Strahlenformation, Echounterdrückung und Geräuschunterdrückung verfügen. Die Acer PureZone-Technologie unterstützt akustische Echoauslöschung, Strahlenformation und Geräuschunterdrückung für eine reine Tonaufnahme. Um das Mikrofon einzurichten, führen Sie Acer HD Audio Manager aus, indem Sie doppelt auf das Symbol Acer HD Audio Manager in der Systemleiste von Windows klicken. Es erscheint das Dialogfeld Acer HD Audio Manager. Klicken Sie auf die Registerkarte Mikrofon, und klicken Sie dann auf die Registerkarte Mikrofonereffekte. Wählen Sie Strahlenformation und Akustische Echoauslöschung, um den Mikrofonereffekt einzustellen.



**Hinweis:** Deaktivieren Sie die Strahlenformation, um die Mehrfachton-Quelleneingabe zu verwenden.

## Tuba (Nur für bestimmte Modelle)

Der außerordentliche Tuba CineBass-Subwoofer gibt erderschütternde Movie-House-Sounds aus. Der Subwoofer wurde bei diesem innovativen Design mit Hilfe tubaförmiger Gelenke integriert.

## Dolby Home Theater für Surround-/Multikanal-Sound verwenden (Nur für bestimmte Modelle)

Ihr Acer-Notebook bietet die Dolby Home Theater® Audioverbesserung mit den Technologien Dolby Pro Logic IIx, Dolby Digital Live, Dolby Headphone, Dolby Natural Bass und Dolby Sound Space Expander, Audio Optimization und High Frequency Enhancer, um Ihnen einen hochwertigen digitalen Surround-Sound für Spielfilme, Spiele und Musik in einem realistischen, Mehrfachkanal-Audioumfeld zu ermöglichen.

## Dolby Pro Logic IIx

Dolby Pro Logic IIx erzeugt einen lebhaften 5.1-Kanal-Raumklang von einer beliebigen Stereo (2-Kanal) Film-, Musik-, TV- oder Spiele-Audioquelle aus. Dolby Pro Logic IIx prüft das Signal und nutzt die Daten, um das Audio zu 5.1-Kanälen mit realistischem, natürlichen Raumklang zu erweitern.

## Dolby Digital Live

Dolby Digital Live konvertiert beliebige Audiosignale in Echtzeit aus PCs oder Spielekonsolen in Dolby Digital für eine einfache Verbindung mit Home-Theater-Systemen über ein einzelnes Digitalkabel. Anwender können so PC- oder Spiele-Audio in aufregend reellem Sound über Home-Theater-Empfänger oder andere Geräte, die über die Dolby Digital-Dekodierungstechnologie verfügen, genießen.

## Dolby Headphone

Dolby Headphone erzeugt ein persönliches Raumklangerlebnis im Kopfhörer. Bei der Wiedergabe von Musik, Filmen und Spielen wird ein Sound erzeugt, der weiter, offener und dramatischer wirkt, was das Hörvergnügen steigert und dem Hörer den Eindruck vermittelt, als würde er sich direkt inmitten des Geschehens befinden.

## Dolby Natural Bass

Ein System zur Verbesserung der Basstöne, welches für die meisten Lautsprecher eine Erweiterung des Basstons um bis zu einer Oktave nach unten ermöglicht.

## Dolby Sound Space Expander

Ein Soundstage-Verbesserer, welcher einen breiteren Stereoeffekt erzielt und die Trennung von Musikinstrumenten verbessert, ohne dabei den Mittelpunkt der Mischung zu beeinträchtigen.

# Video

## 16:9-Anzeige

Die 16:9-Anzeige ermöglicht die Wiedergabe von Full-HD-Spielfilmen zu Hause mit einer Qualität wie nie zuvor. Sky-High-Farbsättigung garantiert ein authentisches HD-Ansichterlebnis, und 16:9-Qualität bedeutet, dass echte Hometheater-Bilder für Unterhaltungsliebhaber endlich auch auf einem Notebook angesehen werden können.



# Verwenden der Systemprogramme

## Acer Bio-Protection (Nur für bestimmte Modelle)

Acer Bio-Protection Fingerprint Solution (Acer Bio-Protection-Fingerabdruck-Lösung) ist ein multifunktionales Fingerabdruck-Softwarepaket, das in das Microsoft Windows-Betriebssystem integriert ist. Unter Verwendung der einzigartigen Konturen von Fingerabdrücken, schützt Acer Bio-Protection Fingerprint Solution den Computer vor unberechtigtem Zugriff mit Hilfe einer zentralisierten Kennwortverwaltung mit Password Bank und schnellem Start von Anwendung/Website und Anmeldung mit Acer FingerLaunch.

Mit Acer Bio-Protection Fingerprint Solution (Acer Bio-Protection-Fingerabdruck-Lösung) erhalten Sie jetzt eine zusätzliche Schutzebene für Ihren PC, und Sie können auf Ihre täglichen Aufgaben mit einem einfachen Wischen Ihres Fingers gelangen!

Für weitere Informationen siehe die Acer Bio-Protection Hilfedateien.

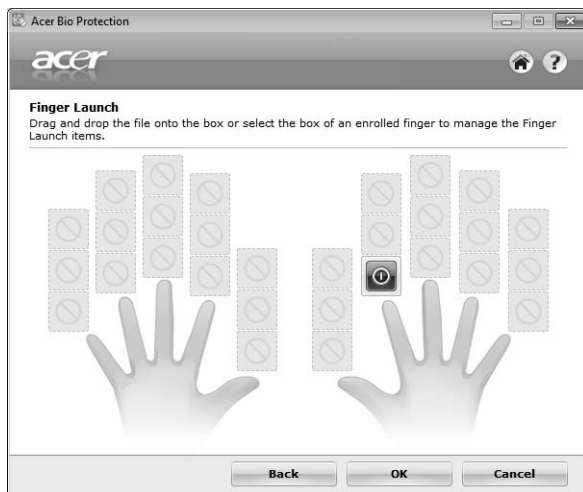

# Acer Backup Manager



**Hinweis:** Dieses Feature steht nur für bestimmte Modelle zur Verfügung.

Acer Backup Manager ist ein einfacher Drei-Schritte-Vorgang, der Ihnen ermöglicht, Sicherungskopien Ihres gesamten Systems oder ausgewählte Dateien und Ordner mit einem Zeitplan oder bei Bedarf zu erstellen.

Um den Acer Backup Manager zu starten, drücken Sie auf die Acer Backup Manager-Taste über der Tastatur. Sie können stattdessen auch **Start > Alle Programme > Acer Backup Manager > Acer Backup Manager** verwenden. Damit rufen Sie das Begrüßungsfenster auf, von dem aus Sie durch die drei Schritte laufen können, um eine Sicherung zu programmieren. Klicken Sie auf **Fortfahren**, um zum nächsten Fenster zu gelangen. Klicken Sie auf die +- Schaltfläche, und folgen Sie den Anweisungen auf dem Bildschirm:

- 1 Wählen Sie die Inhalte aus, die Sie sichern möchten. Je weniger Inhalte Sie auswählen, desto schneller wird der Vorgang durchlaufen, desto höher ist aber auch das Risiko, das Daten verloren gehen.
- 2 Legen Sie den Ort fest, an dem die Sicherungskopien gespeichert werden sollen. Sie müssen ein externes Laufwerk oder das Laufwerk D: auswählen; Acer Backup Manager kann eine Sicherung nicht auf dem Quelllaufwerk speichern. drive; Acer Backup Manager cannot store a backup on the source drive.
- 3 Wählen Sie aus, wie häufig der Acer Backup Manager Sicherungen erstellen soll.

Nachdem Sie alle drei Schritte durchlaufen haben, werden Sicherungen entsprechend dem Zeitplan erstellt. Sie können Sicherungen auch auf manuelle Weiser erstellen, indem Sie auf die Acer Backup Manager-Taste drücken.

Wenn Sie die Einstellungen zu einem beliebigen Zeitpunkt ändern möchten, führen Sie den Acer Backup Manager vom **Start**-Menü aus aus und durchlaufen Sie die oben beschriebenen Schritte.



# Energieverwaltung

Dieser Computer besitzt eine integrierte Energieverwaltungsvorrichtung, die die Systemaktivität überwacht. Systemaktivität bezieht sich auf jede Aktivität, die eine oder mehrere der folgenden Geräte betrifft: Tastatur, Maus, Festplatte, zum Computer verbundene Peripheriegeräte und Videospeicher. Wenn keine Aktivität innerhalb einer bestimmten Zeit erkannt wurde (Inaktivitäts-Zeitüberschreitung), dann schaltet der Computer einige oder alle dieser Geräte aus, um Energie zu sparen.

Dieser Computer bedient sich eines Energieschemas, das "Advanced Configuration and Power Interface" (ACPI) unterstützt, wodurch maximale Energieeinsparung und maximale Leistung gleichzeitig gewährleistet ist. Windows übernimmt alle energiesparenden Aufgaben für Ihren Computer.

## Acer PowerSmart-Taste



-----

**Hinweis:** Dieses Feature steht nur für bestimmte Modelle zur Verfügung.

Die Acer PowerSmart-Taste nutzt die Energiesparfunktionen des Grafiksubsystems des Computers, um den allgemeinen Energieverbrauch zu reduzieren. Wenn Sie auf die Acer PowerSmart-Taste drücken, verringert sich die Bildschirmhelligkeit und der Grafikchip wird auf eine niedrigere Geschwindigkeit geschaltet; PCI und WLAN werden in die Energiesparmodi geschaltet. Drücken Sie erneut auf die Acer PowerSmart-Taste, um die vorherigen Einstellungen wiederherzustellen.

# Acer eRecovery Management

Acer eRecovery Management ist ein Werkzeug, mit dem Sie Ihr System schnell wiederherstellen können. Sie können die Standardeinstellungen als ein Abbild sichern und wiederherstellen, sowie Anwendungen und Treiber neu installieren.



**Hinweis:** Der gesamte folgende Inhalt dient lediglich zur allgemeinen Information. Das tatsächliche Produkt kann sich von den Abbildungen unterscheiden.

Acer eRecovery Management besitzt die folgenden Funktionen:

- 1 Sicherung:
  - Datenträger mit Werkseinstellungen erstellen
  - Datenträger mit Treibern und Anwendungen erstellen
- 2 Wiederherstellung:
  - Werkseinstellungen für System komplett wiederherstellen
  - Betriebssystem wiederherstellen und Benutzerdaten beibehalten
  - Treiber oder Anwendungen neu installieren

In diesem Kapitel werden Sie durch die einzelnen Schritte geleitet.



**Hinweis:** Dieses Feature steht nur für bestimmte Modelle zur Verfügung. Bei Systemen, die kein Brennerlaufwerk für optische Discs installiert haben, können Sie einen externen Brenner für optische Discs anschließen, bevor Sie Acer eRecovery Management starten, um auf optische Discs bezogene Aufgaben durchzuführen.

Sie müssen das Kennwort einrichten, um die Kennwortschutzfunktion von Acer eRecovery Management verwenden und Ihre Daten schützen zu können. Sie können das Kennwort einrichten, indem Sie Acer eRecovery Management ausführen und auf „**Einstellungen**“ klicken.



## Sicherungs-Disc brennen

Auf der Seite Sicherung in Acer eRecovery Management können Sie das originale Systembild brennen oder Treiber und Anwendungen sichern.

- 1 Klicken Sie auf **Start > Alle Programme > Acer > Acer eRecovery Management**.
- 2 Acer eRecovery Management öffnet die Seite **Sicherung**.

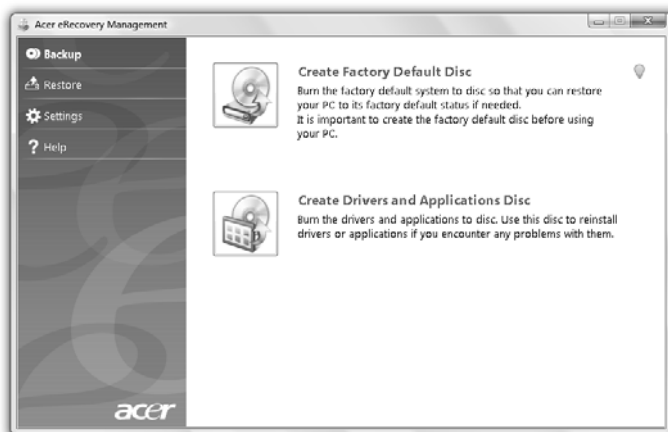

- 3 Wählen Sie die Art der Sicherung (originales Systembild oder Treiber und Anwendungen), die Sie auf die Disc brennen möchten.
- 4 Folgen Sie den Anweisungen auf dem Bildschirm, um den Vorgang durchzuführen.



.....

**Hinweis:** Erstellen Sie ein Bild mit Standardeinstellungen, wenn Sie eine bootbare Disc brennen möchten, die das gesamte Betriebssystem des Rechners enthält, so wie es ab Werk ausgeliefert wurde. Falls Sie sich eine Disc wünschen, auf der Sie den Inhalt durchsuchen und die ausgewählten Treiber und Anwendungen installieren können, erstellen Sie eine Anwendungssicherung — eine solche Disc lässt sich aber nicht booten.

## Wiederherstellen

Mit der Funktion zur Wiederherstellung können Sie das System mit Hilfe des Abbildes der Standardeinstellungen oder mit zuvor auf CD oder DVD erstellten Sicherungen wiederherstellen. Sie können auch Anwendungen und Treiber für das Acer-System wiederherstellen.

- 1 Klicken Sie auf **Start > Alle Programme > Acer > Acer eRecovery Management**.
- 2 Wechseln Sie zur Seite **Wiederherstellen**, indem Sie auf **Wiederherstellen** klicken.

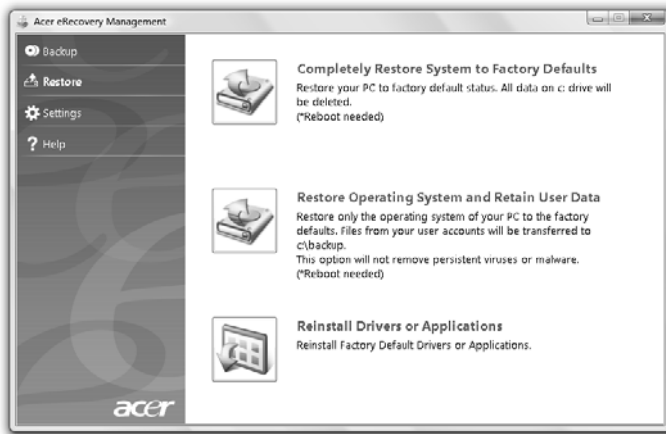

- 3 Sie können das System mit Hilfe des Abbildes der Standardeinstellungen wiederherstellen oder Anwendungen und Treiber neu installieren.
- 4 Folgen Sie den Anweisungen auf dem Bildschirm, um den Vorgang durchzuführen.

## Windows von Sicherungs-Discs wiederherstellen



**Hinweis:** Dieses Feature steht nur für bestimmte Modelle zur Verfügung.

Wenn Sie Windows von zuvor gebrannten Sicherungsdiscs aus wiederherstellen möchten, müssen Sie die erste Sicherungsdisc einlegen und dann das **F12 Boot Menu** über das BIOS Setup-Dienstprogramm aktivieren.

- 1 Schalten Sie Ihren Computer ein und legen Sie die erste Disc für die Systemwiederherstellung in das optische Disc-Laufwerk ein. Starten Sie den Rechner neu.
- 2 Drücken Sie während des Systemstarts, wenn das Acer-Logo angezeigt wird, auf die Taste **F2**, um zum **BIOS Setup** zu gelangen, wo Sie die Systemparameter festlegen können.
- 3 Verwenden Sie die linke und rechte Pfeiltaste, um das Untermenü **Main** auszuwählen.
- 4 Verwenden Sie die Nach-oben- und Nach-unten-Pfeiltasten, um **F12 Boot Menu** auszuwählen.
- 5 Verwenden Sie die Taste **F5** oder **F6**, um **F12 Boot Menu** auf **Enabled** einzustellen.
- 6 Drücken Sie die Taste **ESC**, um zum Untermenü **Exit** zu gelangen. Drücken Sie anschließend auf die Taste **EINGABE**, um **Exit Saving Changes** auszuwählen. Drücken Sie die Taste **EINGABE** erneut, um **Yes** auszuwählen. Das System wird neu gebootet.
- 7 Nach dem Neustart, wenn das Acer-Logo angezeigt wird, drücken Sie auf die Taste **F12**, um das **Boot Menu** zu öffnen. Sie können dann die Geräte auswählen, von denen aus das System gebootet wird.
- 8 Verwenden Sie die Pfeiltasten, um **IDE1\*** auszuwählen. Drücken Sie anschließend auf die Taste **EINGABE**. Windows wird von der Wiederherstellungsdisc aus installiert.
- 9 Legen Sie die zweite Wiederherstellungsdisc ein, wenn Sie dazu aufgefordert werden. Folgen Sie anschließend den Anweisungen auf dem Bildschirm, um die Wiederherstellung durchzuführen.
- 10 Nehmen Sie die Wiederherstellungsdisc aus dem optischen Laufwerk heraus, nachdem die Wiederherstellung abgeschlossen wurde. Tun Sie dies, bevor Sie den Computer neu starten.

Wenn Sie die Bootpriorität für eine längerfristige Verwendung einstellen möchten, wählen Sie das Untermenü **Boot** aus.

- 1 Schalten Sie Ihren Computer ein und legen Sie die erste Disc für die Systemwiederherstellung in das optische Disc-Laufwerk ein. Starten Sie den Rechner neu.
- 2 Drücken Sie während des Systemstarts, wenn das Acer-Logo angezeigt wird, auf die Taste **F2**, um zum **BIOS Setup** zu gelangen, wo Sie die Systemparameter festlegen können.
- 3 Verwenden Sie die linke und rechte Pfeiltaste, um das Untermenü **Boot** auszuwählen.
- 4 Verwenden Sie die Nach-oben- und Nach-unten-Pfeiltaste, um das Gerät **IDE1\*** auszuwählen.
- 5 Verwenden Sie die Taste **F6**, um das Gerät **IDE1\*** an die höchste Stelle der Bootpriorität zu verschieben. Oder verwenden Sie die Taste **F5**, um andere Geräte zu einer niedrigeren Stelle der Bootpriorität zu verschieben. Stellen Sie sicher, dass das **IDE1\*** die höchste Priorität besitzt.
- 6 Drücken Sie die Taste **ESC**, um zum Untermenü **Exit** zu gelangen. Drücken Sie anschließend auf die Taste **EINGABE**, um **Exit Saving Changes** auszuwählen. Drücken Sie die Taste **EINGABE** erneut, um **Yes** auszuwählen. Das System wird neu gebootet.
- 7 Wenn Sie das System neu starten, wird Windows von der Wiederherstellungsdisc aus installiert.
- 8 Legen Sie die zweite Wiederherstellungsdisc ein, wenn Sie dazu aufgefordert werden. Folgen Sie anschließend den Anweisungen auf dem Bildschirm, um die Wiederherstellung durchzuführen.
- 9 Nehmen Sie die Wiederherstellungsdisc aus dem optischen Laufwerk heraus, nachdem die Wiederherstellung abgeschlossen wurde. Tun Sie dies, bevor Sie den Computer neu starten.



# Acer Arcade Deluxe



**Hinweis:** Dieses Feature steht nur für bestimmte Modelle zur Verfügung.

Acer Arcade Deluxe ist ein Player für die Wiedergabe von Musik, Fotos und Filmen mit integrierten Tools für soziale Netzwerke. Verwenden Sie die MediaConsole (falls verfügbar) oder das Touchpad, um den Medientyp auszuwählen, den Sie anschauen/anhören oder mit Freunden über Dienste wie YouTube, Facebook oder Flickr teilen möchten.



- **Foto** — Sehen Sie sich Fotos an, die auf Ihrer Festplatte oder einem entfernbaren Medium gespeichert sind.
- **Video** — Schauen Sie sich DVDs, VCDs, Blu-Ray-Filme, Videoclips oder Inhalte von Anbietern wie YouTube an.
- **Musik** — Hören Sie sich Musikdateien in unterschiedlichen Formaten an.



**Hinweis:** Während Sie Videos, optische Discs oder Diashows ansehen, sind der Bildschirmschoner und die Funktionen zur Energiesparung deaktiviert.

## Allgemeine Steuerelemente

Wenn Sie Videoclips, Filme oder Diashows in Vollbildschirm-Auflösung ansehen, werden zwei Steuerpaletten angezeigt, wenn Sie den Zeiger bewegen.

Nach ein paar Sekunden werden diese Paletten automatisch wieder ausgeblendet. Die Palette Navigationssteuerung erscheint oben und die Palette Playersteuerung erscheint unten auf dem Bildschirm.

### Navigationssteuerung

Wenn Sie zur Arcade-Startseite zurückwechseln möchten, klicken Sie auf das

Symbol **Startseite**  rechts oben im Fenster. Die anderen Schaltflächen besitzen die standardmäßigen PC-Funktionen (Minimieren, Maximieren, Schließen).

Wenn Sie Arcade beenden möchten, klicken Sie auf die Schaltfläche **Schließen** in der oberen rechten Ecke des Fensters.

### Verwendung von Sozialnetzwerk-Sites

Wenn Sie Konten bei unterstützten Sozialnetzwerk-Sites eingerichtet haben, können Sie sich bei diesen Konten anmelden und aktualisierte Informationen direkt in Acer Arcade Deluxe anschauen. Wenn Sie auf den Seiten **Foto** oder **Video** zum ersten Mal auf Links zu Sozialnetzwerk-Sites klicken, werden Sie aufgefordert, Ihren Benutzernamen und Ihr Kennwort für die jeweilige Site einzugeben. Wenn Sie die Option **Speichern** aktivieren, speichert Acer Arcade Deluxe Ihre Anmeldeinformationen und zeigt aktualisierte Inhalte automatisch an, wenn Sie das nächste Mal die Seite Foto oder Video öffnen.

Sie können Inhalte auch mit anderen teilen, wenn Sie auf das Symbol **Teilen** klicken . Dies ermöglicht Ihnen, Fotos und Videos zu ausgewählten Websites, mobilen Geräten oder Speichergeräten hochzuladen. Um Inhalte zu teilen, ziehen Sie die entsprechenden Miniaturansichten einfach von der Liste zu der Website oder dem Gerät, zu der/dem Sie sie kopieren möchten.

### Foto

Mit Acer Arcade Deluxe können Sie digitale Fotos, einzeln oder in Form einer Diashow, aus jedem beliebigen Laufwerk Ihres Rechners ansehen. Klicken Sie auf **Foto**, um die Seite Foto zu öffnen; Sie sehen dann Miniaturansichten einzelner Bilder und Ordner. **Klicken Sie** auf einen Ordner, um ihn zu öffnen.

Wenn Sie eine Diashow ansehen möchten, öffnen Sie den Ordner, der die Bilder enthält, die Sie ansehen möchten, markieren Sie alle oder einige dieser Bilder und klicken Sie auf **Wiedergabe** . Die Diashow wird in der Vollbildauflösung wiedergegeben.

Sie können auch ein einzelnes Bild ansehen, wenn Sie es anklicken. Das Bild wird dann in der Vollbildauflösung angezeigt.

Sie können die Playersteuerung auf dem Bildschirm verwenden, um hinein- und herauszuzoomen und in vier Richtungen zu schwenken.

## Video

Doppelklicken Sie auf das Symbol eines Films oder Videoclips, den Sie sich anschauen möchten. Je nach Art des optischen Laufwerkes, das im Computer installiert ist, können Sie Spielfilme auf Blu-Ray-Discs, standardmäßigen DVDs und Video-CDs (VCDs) mit Hilfe der Kino-Funktion von Acer Arcade Deluxe wiedergeben. Dieser Player besitzt die für einen typischen DVD-Player üblichen Funktionen und Steuerelemente.

Wenn Sie eine Disc in das DVD-Laufwerk einlegen, wird automatisch mit der Wiedergabe des Films begonnen. Für die Steuerung des Films erscheint die Playersteuerung unten im Fenster, wenn Sie den Zeiger bewegen.

Beim Ansehen von DVDs sind im Popup-Feld die folgenden Steuerelemente verfügbar:

- DVD-Menü
- Untertitel
- Sprache
- Momentaufnahme
- Winkel

Wenn Sie die Maus bzw. den Cursor bewegen, während Sie einen Film ansehen, erscheint eine Menüleiste unten auf dem Bildschirm. Diese Leiste enthält Schaltflächen zur Steuerung der Filmwiedergabe, zur Auswahl von Untertiteln, zur Lautstärkenregelung, zur Auswahl der Soundtracksprache und zur Einstellung erweiterter Funktionen.



.....

**Hinweis:** Die Verfügbarkeit von Funktionen hängt davon ab, welche Funktionen von der abgespielten Disc unterstützt werden.

Wenn Sie auf die Stopp-Schaltfläche klicken, wird die Wiedergabe des Filmes gestoppt, und Sie gelangen zum Video-Fenster zurück. Unten auf dem Bildschirm finden Sie Schaltflächen, mit denen Sie die Wiedergabe des Films von dem Punkt, an dem er angehalten wurde, fortsetzen können, mit denen Sie den Film von Anfang an wiedergeben können und mit denen Sie die Disc auswerfen können.

## Playersteuerung

Unten im Fenster befindet sich die Playersteuerung, die für Video, Diashows, Filme und Musik genutzt wird. Die Steuerung besteht aus standardmäßigen Wiedergabeelementen (Wiedergabe, Pause, Stopp usw.) und einer Lautstärkeregelung (Ton aus und Lauter/Leiser).



**Hinweis:** Bei der Wiedergabe von Filmen auf optischen Discs stehen zusätzliche Steuerelemente neben der Lautstärkeregelung bereit. Diese Steuerelemente werden unter „Kino“ in dieser Anleitung im Einzelnen erläutert.

## Musik

Wenn Sie auf praktische Weise auf Ihre Musiksammlung zugreifen möchten, klicken Sie auf **Musik**, um die Musik-Seite zu öffnen.

Wählen Sie den Ordner, die CD oder die Kategorie aus, der/die die Musik enthält, die Sie anhören möchten. Klicken Sie auf **Wiedergabe**, um alle Inhalte von Anfang an anzuhören, oder wählen Sie ein Lied, das Sie anhören möchten, in der Liste aus.

Die Musiktitel im Ordner werden als eine Liste mit Albuminformationen oben auf der Seite angezeigt. Die Symbolleiste unten auf der Seite enthält Steuerelemente für **Wiedergabe**, **Mischen**, **Alle wiederholen**, **Visualisieren**, **Lautstärke** und **Menü**. „Visualisieren“ ermöglicht Ihnen das Ansehen von im Computer erstellten Visualisierungen, während Sie Musik anhören.

## Aktualisieren

Klicken Sie auf das Symbol Einstellungen oben rechts, um Informationen anzuzeigen. Auf der Registerkarte Aktualisieren können Sie für die Software verfügbare Updates sehen und herunterladen.

# Batterie

Der Rechner benutzt einen Akku, der zwischen Ladevorgängen eine lange Zeit benutzt werden kann.

## Eigenschaften der Batterie

Die Batterie besitzt die folgenden Eigenschaften:

- Benutzt die neuesten Standards der Batterietechnologie.
- Zeigt eine Warnung bei geringem Batteriestrom.

Der Akku wird immer dann geladen, wenn Sie das Netzteil an den Rechner anschließen. Ihr Rechner ermöglicht Aufladen während des Benutzens, so dass Sie die Batterie aufladen können, während Sie den Rechner bedienen. Allerdings wird die Batterie wesentlich schneller aufgeladen, wenn der Rechner ausgeschaltet ist.

Das Benutzen der Batterie ist praktisch, wenn Sie auf Reisen sind oder wenn es einen Stromausfall gibt. Es ist ratsam, eine zusätzliche voll aufgeladene Batterie zur Sicherheit parat zu haben. Wenden Sie sich an Ihren Händler, um zu erfahren, wie Sie eine Ersatzbatterie bestellen können.

## Maximieren der Lebenszeit der Batterie

Wie bei anderen Batterien auch kommt es bei Ihrer Batterie im Laufe der Zeit zu Verschleiß. Das bedeutet, dass die Leistung der Batterie abhängig von Zeit und Gebrauch abnimmt. Um die Lebensdauer Ihrer Batterie zu maximieren, sollten Sie folgende Empfehlungen beherzigen.

## Konditionieren einer neuen Batterie

Bevor Sie eine Batterie zum ersten Mal benutzen, sollten Sie eine sogenannte Konditionierung vornehmen:

- 1 Geben Sie die neue Batterie in den Rechner ein. Schalten Sie den Rechner nicht ein.
- 2 Schließen Sie das Netzteil an und laden die Batterie vollständig auf.
- 3 Trennen Sie das Netzteil ab.
- 4 Schalten Sie den Rechner ein und benutzen ihn mit Batteriestrom.

- 5 Verbrauchen Sie den gesamten Batteriestrom, bis die Warnung für geringen Batteriestrom aufleuchtet.
- 6 Schließen Sie das Netzteil wieder an und laden die Batterie erneut auf.

Wiederholen Sie diese Schritte, bis die Batterie insgesamt dreimal aufgeladen und entladen wurde.

Nehmen Sie diese Konditionierung für alle neuen Batterien vor, oder dann, wenn Sie eine Batterie für einen längeren Zeitraum nicht benutzt haben. Wenn Sie den Rechner für mehr als zwei Wochen nicht benutzen wollen, sollten Sie die Batterie aus der Einheit herausnehmen.



.....

**Warnhinweis: Setzen Sie Batterien nicht Temperaturen von weniger als 0 °C (32 °F) oder mehr als 45 °C (113 °F) aus. Extreme Temperaturen können die Batterie negativ beeinflussen.**

Durch die Konditionierung der Batterie gewährleisten Sie, dass sich die Batterie maximal aufladen lässt. Wenn Sie die Konditionierung nicht durchführen, erhalten Sie nicht die maximale Batterieladung und die effektive Lebensspanne der Batterie verkürzt sich.

Die nutzbare Lebensdauer der Batterie wird darüber hinaus auch durch folgende Arten der Benutzung verkürzt:

- Dauerhafte Benutzung des Rechners mit Netzstrom, während die Batterie eingesteckt ist. Wenn Sie ständig Netzstrom benutzen wollen, sollten Sie die Batterie entfernen, nachdem sie vollständig aufgeladen wurde.
- Versäumen des oben beschriebenen Entladens und Aufladens der Batterie.
- Häufiges Benutzen; je öfter Sie die Batterie benutzen, desto schneller wird die effektive Lebensdauer aufgebraucht. Eine standardmäßige Computerbatterie lässt sich etwa 300 Mal aufladen.

## Installieren und Entfernen der Batterie



**Wichtig!** Bevor Sie die Batterie aus der Einheit entfernen, sollten Sie das Netzteil anschließen, wenn Sie beabsichtigen, Ihren Rechner weiterhin zu benutzen. Ansonsten sollten Sie den Rechner erst ausschalten.

Installation einer Batterie:

- 1 Richten Sie die Batterie an der geöffneten Batteriebuchse aus und gehen sicher, dass die Kontaktstellen zuerst eingegeben werden und die Oberseite der Batterie nach oben zeigt.
- 2 Schieben Sie die Batterie vorsichtig in die Batteriebuchse, bis sie an ihrem Platz festsetzt.

Entfernen der Batterie:

- 1 Schieben Sie das Batterieschloss zur Seite, um die Batterie loszulösen.
- 2 Ziehen Sie die Batterie aus der Batteriebuchse.

## Aufladen der Batterie

Wenn Sie die Batterie aufladen wollen, gehen Sie zuerst sicher, dass sie korrekt in die Batteriebuchse eingesetzt wurde. Schließen Sie das Netzteil an den Rechner und an eine Netzsteckdose an. Sie können mit dem Bedienen Ihres Rechners über Netzstrom fortfahren, während die Batterie aufgeladen wird. Allerdings wird die Batterie wesentlich schneller aufgeladen, wenn der Rechner ausgeschaltet ist.



**Hinweis:** Es wird empfohlen, dass Sie die Batterie aufladen, bevor Sie die Arbeit für den Tag beenden. Wenn Sie den Akku über Nacht laden, bevor Sie auf Reisen gehen, können Sie am folgenden Tag gleich mit einem voll geladenen Akku mit der Arbeit beginnen.

## Überprüfen der Batterieladung

Die Energieanzeige von Windows zeigt die aktuelle Batterieladung an. Führen Sie den Mauszeiger über das Batterie/Energie-Symbol auf der Taskleiste, um die aktuelle Aufladung der Batterie zu erfahren.

## Optimieren der Batterielebensdauer

Durch Optimieren der Batterielebensdauer können Sie die Batterieleistung voll ausschöpfen, den Aufladen/Entladen-Kreislauf verlängern und die Effizienz des Wiederaufladens verbessern. Es wird Ihnen empfohlen, die folgenden Anregungen zu beherzigen:

- Kaufen Sie eine Ersatzbatterie.
- Benutzen Sie nach Möglichkeit Netzstrom und behalten sich das Benutzen der Batterie für unterwegs vor.
- Nehmen Sie eine PC-Karte heraus, wenn die Karte nicht benutzt wird, da sie Energie verbraucht (für ausgewählte Modelle).
- Lagern Sie die Batterie an einem kühlen trockenen Ort. Die empfohlene Temperatur ist 10 °C (50 °F) bis 30 °C (86 °F). Bei höheren Temperaturen ist die Selbstentladung der Batterie schneller.
- Übertriebenes Wiederaufladen verkürzt die Lebensdauer der Batterie.
- Behandeln Sie Ihr Netzteil und Ihre Batterie pfleglich.



## Warnung bei geringem Batteriestrom

Wenn Sie Batteriestrom verwenden, sollten Sie auf die Energieanzeige von Windows achten.



**Warnhinweis: Schließen Sie so schnell wie möglich das Netzteil an, wenn die Warnung für geringen Batteriestrom erscheint. Wenn die Batterie vollständig entladen ist und sich der Rechner ausschaltet, können Daten verloren gehen.**

Wenn die Warnung für geringen Batteriestrom erscheint, sollten Sie je nach Situation folgendermaßen vorgehen:

Situation	Empfohlene Vorgehensweise
Das Netzteil und Netzstrom steht zur Verfügung.	<ol style="list-style-type: none"> <li>1 Schließen Sie das Netzteil an den Rechner und an eine Netzsteckdose an.</li> <li>2 Speichern Sie alle notwendigen Dateien.</li> <li>3 Fahren Sie mit Ihrer Arbeit fort.</li> </ol> <p><b>Schalten Sie den Rechner aus, wenn Sie das Aufladen der Batterie beschleunigen wollen.</b></p>
Eine voll aufgeladene Ersatzbatterie steht zur Verfügung.	<ol style="list-style-type: none"> <li>1 Speichern Sie alle notwendigen Dateien.</li> <li>2 Schließen Sie alle Anwendungen.</li> <li>3 Beenden Sie das Betriebssystem und schalten den Rechner aus.</li> <li>4 Ersetzen Sie die Batterie.</li> <li>5 Schalten Sie den Rechner ein und fahren mit Ihrer Arbeit fort.</li> </ol>
Das Netzteil oder Netzstrom steht nicht zur Verfügung. Sie haben keine Ersatzbatterie.	<ol style="list-style-type: none"> <li>1 Speichern Sie alle notwendigen Dateien.</li> <li>2 Schließen Sie alle Anwendungen.</li> <li>3 Beenden Sie das Betriebssystem und schalten den Rechner aus.</li> </ol>

# Reisen mit Ihrem Notebook-PC

In diesem Kapitel erhalten Sie Tipps und Hinweise dazu, was Sie beim Reisen mit Ihrem Computer bedenken sollten.

## Entfernen vom Arbeitsplatz

Folgen Sie zum Entfernen der Verbindung mit externem Zubehör den folgenden Anweisungen:

- 1 Geöffnete Dateien speichern.
- 2 Entfernen Sie alle Medien, Disketten oder CDs aus dem Laufwerk (den Laufwerken).
- 3 Schalten Sie den Computer aus.
- 4 Schließen Sie die Display-Abdeckung.
- 5 Ziehen Sie das Kabel aus dem Netzteil heraus.
- 6 Entfernen Sie Tastatur, Zeigegerät, Drucker, externen Monitor und weitere externe Geräte.
- 7 Entfernen Sie die Kensington-Diebstahlsicherung, falls vorhanden.

## Umhertragen

Dazu zählt die Mitnahme des Computers auf kurzen Distanzen, zum Beispiel von Ihrem Büroarbeitsplatz zu einem Besprechungsraum.

## Vorbereiten des Computers

Bevor Sie den Computer bewegen, schließen und verriegeln Sie die Anzeigeklappe, um den Schlaf-Modus zu aktivieren. Jetzt können Sie den Computer problemlos zu einem anderen Ort im Gebäude mitnehmen. Um den Schlaf-Modus auf dem Computer zu beenden, öffnen Sie das Display; drücken Sie dann auf die Ein-/Aus-Taste und lassen Sie sie los.

Wenn Sie den Computer zum Büro eines Kunden oder in ein anderes Gebäude mitnehmen möchten, sollten Sie ihn herunterfahren:

Klicken Sie auf **Start** und dann auf **Ausschalten**.

oder:

Sie können den Schlaf-Modus aktivieren, indem Sie **<Fn> + <F4>** drücken. Schließen und verriegeln Sie dann die Anzeige.

Wenn Sie bereit sind, den Computer wieder zu benutzen, entriegeln und öffnen Sie die Anzeige und betätigen Sie die Ein-/Aus-Taste.



**Hinweis:** Wenn die Schlaf-Anzeige nicht aufleuchtet, befindet sich der Computer im Ruhe-Modus und hat sich ausgeschaltet. Wenn die Schlaf-Anzeige aufleuchtet und die Stromversorgungsanzeige dagegen nicht, hat der Computer den Schlaf-Modus aktiviert. Drücken Sie in beiden Fällen auf die Ein-/Aus-Taste und lassen Sie sie los, um den Computer wieder einzuschalten. Beachten Sie, dass der Computer nach einiger Zeit im Schlaf-Modus in den Ruhe-Modus wechseln kann.

## Mitnehmen zu Besprechungen

Falls Ihre Besprechung nicht sehr lange andauert, müssen Sie nur Ihren Computer mitnehmen. Falls Ihre Besprechung länger andauert oder Ihr Akku nicht voll aufgeladen ist, sollten Sie das Netzteil mitbringen, um Ihren Computer im Besprechungszimmer an eine Netzquelle anzuschließen.

Wenn der Besprechungsraum über keine Steckdose verfügt, können Sie die Entladung des Akkus verringern, indem Sie den Schlaf-Modus aktivieren. Drücken Sie auf **<Fn> + <F4>**, oder schließen Sie die Display-Abdeckung, wenn Sie den Computer nicht aktiv benutzen. Um den Computer wieder benutzen zu können, öffnen Sie das Display (wenn es geschlossen ist); drücken Sie dann auf die Ein-/Aus-Taste und lassen Sie sie los.

## Mitnehmen des Computers nach Hause

Dazu zählt die Mitnahme des Computers vom Büro nach Hause oder umgekehrt.

## Vorbereiten des Computers

Folgen Sie nach dem Entfernen aller Verbindungen des Computers mit Ihrem Arbeitsplatz diesen Anweisungen, um den Computer für den Weg nach Hause vorzubereiten:

- Vergewissern Sie sich, dass Sie alle Medien und CDs, aus den Laufwerken entfernt haben. Andernfalls könnten die Laufwerksköpfe beschädigt werden.
- Verpacken Sie den Computer in eine Transporthülle, die ihn vor dem Verrutschen schützt und ihn abfedert, falls er herunterfallen sollte.



**Achtung:** Verstauen Sie keine Gegenstände über der oberen Abdeckung des Computers. Druck auf die obere Abdeckung kann den Bildschirm beschädigen.

## Mitzunehmendes Zubehör

Nehmen Sie die folgenden Dinge mit nach Hause, wenn diese dort nicht schon vorhanden sind:

- Netzteil und Netzkabel
- Das gedruckte Quick start up guide

## Besondere Hinweise

Folgen Sie diesen Richtlinien, um den Computer beim Transport zu und von der Arbeit zu schützen:

- Halten Sie Temperaturunterschiede möglichst gering, indem Sie den Computer bei sich tragen.
- Wenn Sie für eine längere Zeit anhalten müssen und den Computer nicht mitnehmen können, bewahren Sie ihn im Kofferraum auf, um ihn nicht zu großer Hitze auszusetzen.
- Durch Temperatur- und Feuchtigkeitsschwankungen kann es zu Kondensation kommen. Lassen Sie den Computer sich an die Raumtemperatur anpassen, und überprüfen Sie den Bildschirm auf Kondensation, ehe Sie den Computer wieder einschalten. Bei Temperaturunterschieden von mehr als 10 °C (18 °F) müssen Sie länger warten, bis sich der Computer an die Raumtemperatur angepasst hat. Lagern Sie den Computer möglichst 30 Minuten in einer Umgebungstemperatur, die zwischen der Außentemperatur und der Raumtemperatur liegt.

## Einrichten eines Büros zu Hause

Wenn Sie häufig zu Hause mit Ihrem Computer arbeiten, kann es sich lohnen, ein zweites Netzteil für die Arbeit zu Hause zu erwerben. Durch ein zweites Netzteil müssen Sie kein zusätzliches Gewicht nach Hause tragen.

Wenn Sie den Computer zu Hause für längere Zeit benutzen, können Sie auch eine externe Tastatur, einen externen Monitor und eine externe Maus anschließen.

## Reisen mit dem Computer

Dazu zählt das Zurücklegen einer größeren Entfernung, zum Beispiel von Ihrem Büro zum Büro eines Kunden, oder Reisen im Inland.

## Vorbereiten des Computers

Bereiten Sie den Computer so vor, als ob Sie ihn nach Hause mitnehmen. Achten Sie darauf, dass der Akku im Computer aufgeladen ist. Bei der Sicherheitskontrolle im Flughafen werden Sie möglicherweise aufgefordert, den Computer einzuschalten, wenn Sie ihn in den Abfertigungsbereich mitnehmen.

## Mitzunehmendes Zubehör

Nehmen Sie folgendes mit:

- Netzteil
- Zusätzliche, vollgeladene Akkus
- Zusätzliche Druckertreiber-Dateien, wenn Sie einen anderen Drucker verwenden möchten

## Besondere Hinweise

Beachten Sie zusätzlich zu den Richtlinien zum Mitnehmen des Computers nach Hause die folgenden Richtlinien, um den Computer beim Reisen zu schützen:

- Nehmen Sie den Computer immer als Handgepäck mit.
- Lassen Sie den Computer möglichst von einer Person untersuchen. Die Röntgenkontrollen am Flughafen sind unschädlich, tragen Sie den Computer aber nicht durch einen Metalldetektor.
- Bringen Sie Disketten nicht in die Nähe von mobilen Metalldetektoren.

## Auslandsreisen mit dem Computer

Dazu zählen Reisen außerhalb der Landesgrenzen.

## Vorbereiten des Computers

Bereiten Sie den Computer so wie für andere Reisen vor.

## Mitzunehmendes Zubehör

Nehmen Sie folgendes mit:

- Netzteil
- Für das Reisezielland geeignete Netzkabel
- Zusätzliche, vollgeladene Akkus
- Zusätzliche Druckertreiber-Dateien, wenn Sie einen anderen Drucker verwenden möchten
- Kaufbeleg zur Vorlage beim Zoll
- Internationale Garantie für Reisende

## Besondere Hinweise

Beachten Sie dieselben Hinweise wie für andere Reisen mit dem Computer. Die folgenden Tips sind bei Auslandsreisen zusätzlich hilfreich:

- Achten Sie bei Reisen in ein anderes Land darauf, daß die dortige Netzspannung und die vorgesehenen Netzkabel kompatibel sind. Erwerben Sie andernfalls ein Netzkabel, das für die dortige Netzspannung geeignet ist. Benutzen Sie keine Spannungskonverter für Haushaltsgeräte, um den Computer mit Energie zu versorgen.
- Wenn Sie das Modem verwenden, prüfen Sie, ob das Modem und der Stecker kompatibel mit dem Fernsprechnetz des Ziellandes sind.

# Sichern des Computers

Ihr Computer ist eine wertvolle Investition, auf die Sie achten müssen. Erlernen Sie, wie Sie Ihren Computer schützen und auf ihn aufpassen.

Die Sicherheitsfunktionen bestehen aus Hardware- und Software-Sperren: Eine Diebstahlsicherung und Kennwörter.

## Anschluss für Diebstahlsicherung

Das Notebook besitzt einen Steckplatz für ein Kensington-Sicherheitsschloss.

Binden Sie ein Diebstahlsicherungskabel an ein unbewegliches Objekt wie einen Tisch oder einen Griff einer abgeschlossenen Schublade. Stecken Sie das Schloss in den Anschluss für die Diebstahlsicherung, und schließen Sie dieses ab. Es gibt auch Modelle ohne Schlüssel.

## Festlegen eines Kennworts

Der Computer wird durch Kennwörter vor unbefugtem Zugriff geschützt. Das Setzen dieser Kennwörter erzeugt verschiedene Schutzebenen für den Computer und die Daten:

- Das Supervisor-Kennwort (Supervisor Password) verhindert den unberechtigten Zugang zum BIOS-Dienstprogramm. Sobald dieses gesetzt ist, müssen Sie das Kennwort eingeben, um auf das BIOS Dienstprogramm zugreifen zu können. Siehe **"BIOS-Dienstprogramm" auf Seite 43**.
- Das User-Kennwort (User Password) sichert Ihren Computer vor unberechtigter Verwendung. Verwenden Sie dieses Kennwort zusammen mit Kennwort-Kontrollen beim Hochfahren und Aufwachen aus dem Ruhe-Modus für maximale Sicherheit.
- Das Kennwort Password on Boot sichert Ihren Computer vor unberechtigter Verwendung. Verwenden Sie dieses Kennwort zusammen mit Kennwort-Kontrollen beim Hochfahren und Aufwachen aus dem Ruhe-Modus für maximale Sicherheit.



**Wichtig!** Vergessen Sie nicht Ihr Supervisor-Kennwort! Wenn Sie das Kennwort vergessen, wenden Sie sich an Ihren Händler oder ein autorisiertes Servicecenter.

## Eingeben von Kennwörtern

Wenn ein Kennwort eingestellt ist, erscheint in der Mitte des Anzeigebildschirms ein Kennwortfenster.

- Falls das Supervisor-Kennwort eingestellt ist, erscheint ein Fenster, wenn Sie auf <F2> drücken, um beim Hochfahren zum BIOS-Dienstprogramm zu gelangen.
- Geben Sie das Supervisor-Kennwort ein und drücken Sie auf <Eingabetaste>, um zum BIOS-Dienstprogramm zu gelangen. Wenn Sie ein falsches Kennwort eingeben, erscheint eine Warnmeldung. Probieren Sie es noch einmal und drücken Sie auf <Eingabetaste>.
- Wenn das User-Kennwort eingestellt ist und das Kennwort für Boot-Parameter aktiviert ist, erscheint beim Hochfahren ein Fenster.
- Geben Sie das User Password noch einmal ein und drücken Sie auf <Eingabetaste>. Wenn Sie ein falsches Kennwort eingeben, erscheint eine Warnmeldung. Probieren Sie es noch einmal und drücken Sie auf <Eingabetaste>.



**Wichtig!** Sie haben drei Versuche, ein Kennwort einzugeben. Wenn Sie das Kennwort dreimal falsch eingegeben haben, kommt das System zum Stillstand. Drücken und halten Sie die Ein/Aus-Taste für vier Sekunden, um den Computer auszuschalten. Schalten Sie den Rechner wieder ein und versuchen es erneut.

## Einrichten von Kennwörtern

Die Kennwörter können mit dem BIOS-Dienstprogramm eingerichtet werden.



# Erweitern mit Optionen

Ihr Notebook-PC bietet ein umfassendes Erlebnis für mobile Computerarbeit.

## Anschließbare Optionen

Anschlüsse dienen zum Anschluss von Peripheriegeräten an Ihren Computer, wie Sie es bei einem Arbeitsplatzrechner tun würden. Anweisungen zum Anschließen unterschiedlicher externer Geräte an den Computer finden Sie im folgenden Abschnitt.

### Fax-/Datenmodem (Nur für bestimmte Modelle)

In Ihrem Computer ist ein V.92 56-Kbps Fax-/Datenmodem eingebaut (Nur für bestimmte Modelle).



.....

**Warnhinweis! Dieser Modemanschluss eignet sich nicht für digitale Telefonanschlüsse. Wenn Sie dieses Modem mit einem digitalen Telefonanschluss verbinden, wird das Modem beschädigt.**

Verbinden Sie den Modemanschluss über ein Telefonkabel mit einer Telefonanschlusssdose, um das Fax-/Datenmodem zu verwenden.

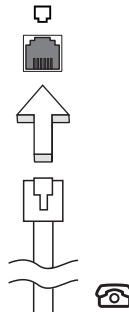

.....

**Warnhinweis! Stellen Sie bitte sicher, dass das Kabel, das Sie verwenden, für das Land, in dem Sie sich befinden, geeignet ist.**

## Eingebaute Netzwerkfunktion

Die eingebaute Netzwerkfunktion ermöglicht den Anschluss Ihres Computers an ein auf Ethernet basierendes Netzwerk.

Wenn Sie das Netzwerk-Feature benutzen wollen, schließen Sie ein Ethernet-Kabel an den Ethernet-Anschluss (RJ-45) am Computer und an eine Netzwerk-Buchse oder einen Hub Ihres Netzwerks an.

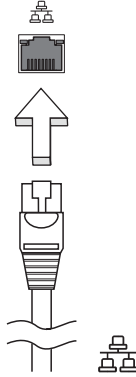

## CIR (Consumer-Infrarot) (Nur für bestimmte Modelle)

Der CIR (Consumer Infrared)-Anschluss des Computers wird verwendet, um Signale von Ihrer Fernbedienung oder anderen Geräten mit CIR-Funktion zu empfangen.

## USB-Anschluss (Universal Serial Bus)

Beim USB 2.0-Anschluss handelt es sich um einen seriellen Hochgeschwindigkeits-Bus, an den Sie USB-Geräte anschließen können, ohne wertvolle Systemressourcen zu belegen.

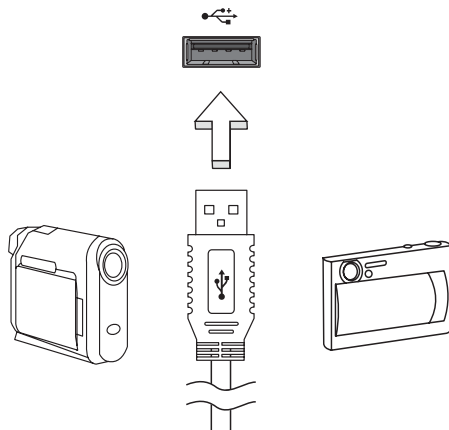

## IEEE 1394-Anschluss (Nur für bestimmte Modelle)

Der IEEE 1394-Anschluss am Computer erlaubt Ihnen, ein IEEE 1394-Gerät wie z.B. eine Videokamera oder Digitalkamera anzuschließen. Sehen Sie im Dokument Ihrer Video- oder Digitalkamera für Details nach.

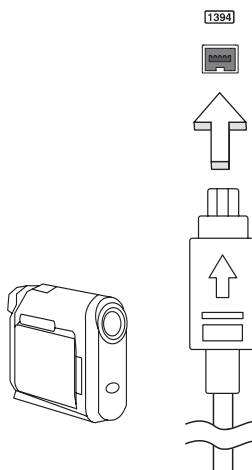

## HDMI (High-Definition Multimedia Interface) (Nur für bestimmte Modelle)

HDMI (High-Definition Multimedia Interface) ist eine von der Industrie unterstützte, komplett digitale Audio-/Videoschnittstelle. HDMI bietet eine Schnittstelle zwischen kompatiblen Audio-/Videoquellen, z.B. Set-Top-Boxen, DVD-Playern und A/V-Empfängern, und digitalen Audio- und/oder Videomonitoren, z.B. digitalen Fernsehern (DTV), über ein einzelnes Kabel.

Verwenden Sie die HDMI-Schnittstelle auf Ihrem Computer, um anspruchsvolle Audio- und Videoausrüstung anzuschließen. Einzelkabelanschluss ermöglicht problemlose Einrichtung und schnelle Herstellung von Verbindungen.



## ExpressCard (Nur für bestimmte Modelle)

Die ExpressCard ist die neueste Version der PC-Karte. Sie stellt eine kleinere und schnellere Schnittstelle dar, die die Nutzbarkeit und Erweiterbarkeit Ihres Computers weiter verbessert.

ExpressCards unterstützen eine große Auswahl an Erweiterungsoptionen, einschließlich Flash-Speicherkarten-Adapter, TV-Tuner, Bluetooth-Anschlüsse und IEEE 1394B-Adapter. ExpressCards unterstützen USB 2.0- und PCI Express-Anwendungen.



**Wichtig!** Es gibt zwei Typen, ExpressCard/54 und ExpressCard/34 (54mm und 34mm), die jeweils eigene Funktion besitzen. Nicht alle ExpressCard-Steckplätze unterstützen beide Typen. Einzelheiten über die Installation und Verwendung der Karte und deren Funktionen entnehmen Sie bitte dem Handbuch der Karte.

## Einstecken einer ExpressCard

Stecken Sie die Karte in den Steckplatz ein und drücken Sie vorsichtig, bis sie an ihrer Position einklickt.

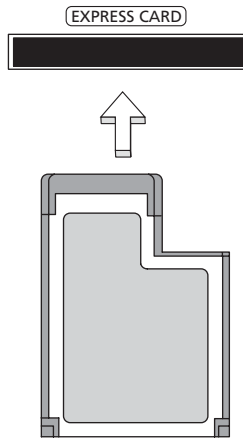

## Entnahme einer ExpressCard

Bevor Sie eine ExpressCard herausnehmen:

- 1 Beenden Sie das Programm, das die Karte benutzt.
- 2 Klicken Sie mit der linken Maustaste auf das Symbol für die Entfernung von Hardware und beenden Sie die Verwendung der Karte.
- 3 Drücken Sie die Karte vorsichtig weiter in den Steckplatz herein und lassen Sie sie los, so dass sie hervorspringt. Ziehen Sie die Karte dann aus dem Steckplatz heraus.

## Einbauen von Arbeitsspeicher (Nur für bestimmte Modelle)

Folgen Sie zum Einbauen von Arbeitsspeicher den folgenden Anweisungen:

- 1 Schalten Sie den Computer aus, ziehen Sie das Netzteil (sofern angeschlossen) ab, und entfernen Sie den Akkusatz. Drehen Sie den Computer dann um, damit Sie an die Unterseite gelangen.
- 2 Entfernen Sie die Arbeitsspeicherabdeckung, indem Sie die Schraube darauf entfernen und dann die Abdeckung hoch heben.

- 3 Stecken Sie das Arbeitsspeichermodul diagonal in den Einsteckplatz **(a)**, und drücken Sie es dann bis zum Einrasten vorsichtig nach unten **(b)**.

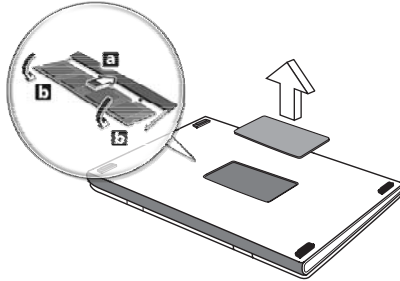

- 4 Bringen Sie die Abdeckung wieder an, und schrauben Sie sie fest.
- 5 Setzen Sie den Akku wieder ein, und schließen Sie das Netzteil an.
- 6 Schalten Sie den Computer ein.

Der Computer erkennt den Arbeitsspeicher automatisch und konfiguriert die Gesamtgröße des Arbeitsspeichers neu. Wenden Sie sich bitte an einen qualifizierten Techniker oder kontaktieren Sie Ihren örtlichen Acer-Händler.

## Mit Windows Media Center Fernsehen genießen



**Hinweis:** Dieses Feature steht nur für bestimmte Modelle zur Verfügung.

Mit Computern, die über die Windows Media Center Edition oder InstantOn Arcade verfügen, können Sie (über eine Audio-/Videoverbindung zu einem externen Gerät wie z. B. eine Videokamera) fernsehen und auf Videoinhalte zugreifen.

## Wählen Sie Ihren Eingabetyp

Bei der Audio-/Videoverbindung kann es sich entweder um eine digitale DVB-T-Antenne (für ausgewählte Modelle) oder einen PAL/SECAM- oder NTSC-Stecker handeln. Lesen Sie bitte den entsprechenden Abschnitt:

## Mit der optionalen DVB-T (Digital-TV)-Antenne fernsehen (für ausgewählte Modelle)

DVB-T Digital-TV ist ein internationaler Standard, der verwendet wird, um über Antenne ausgestrahlte Fernsehsendungen in ein digitales Format zu übertragen. In vielen Ländern ersetzt diese Technologie bereits analoge Ausstrahlungen. Die DVB-T-Digitalantenne kann zusammen mit dem Windows Media Center verwendet werden, um örtliche DVB-T-Digital-TV-Sendungen auf Ihrem Notebook-PC anzusehen.

## So schließen Sie die digitale Antenne an

- 1 Schließen Sie das Antennenkabel an die RF-Buchse Ihres Computers an.

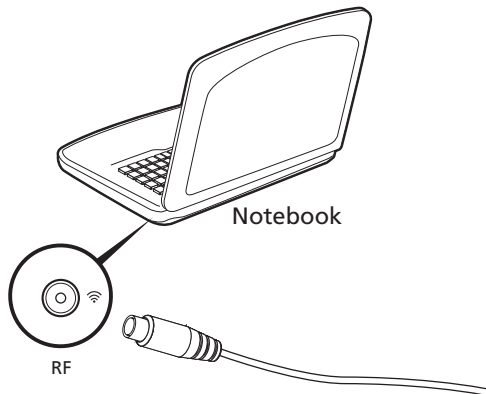



**Hinweis:** Verdrehen Sie nicht das Antennenkabel und machen Sie keine Schleife damit. Erweitern Sie das Antennenkabel auf bis zu 20 Zentimeter, um die Signalqualität zu verbessern.

## Fernsehen über eine externe Antenne oder eine Kabelverbindung

Sie können herkömmliche TV-Kabel (zum Anschluss einer externen Antenne oder für eine Kabelverbindung) verwenden, um auf Ihrem Computer fernzusehen.

### Antennenkabel anschließen

So schließen Sie Ihre Kabel an:

- 1 Schließen Sie den Antennenstecker an die RF-Buchse Ihres Computers an.
- 2 Schließen Sie das andere Ende des TV-Kabels an, wobei Sie bei Bedarf den Kabelkonverter verwenden.

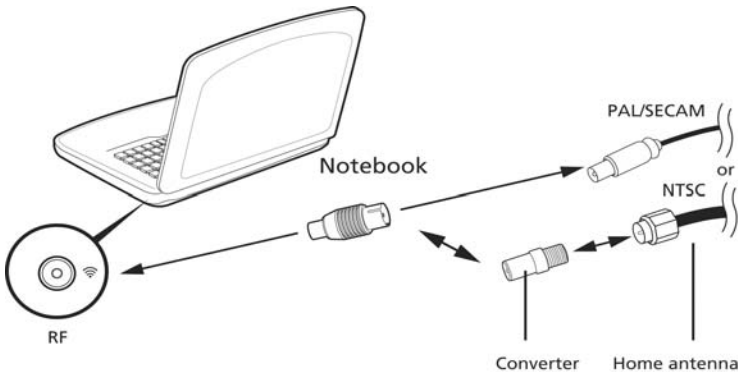

**Wichtig!** Stellen Sie bitte sicher, dass Sie das korrekte Kabelsystem für Ihre Region verwenden, bevor Sie versuchen, das Antennenkabel anzuschließen.



## BIOS-Dienstprogramm

Das BIOS-Dienstprogramm ist ein in das "Basic Input/Output System" (BIOS) des Computers integriertes Hardware-Konfigurationsprogramm.

Da Ihr Computer bereits korrekt konfiguriert und optimiert ist, müssen Sie dieses Dienstprogramm in der Regel nicht aufrufen. Im Fall von Konfigurationsproblemen kann es jedoch erforderlich sein, mit diesem Programm zu arbeiten.

Um das BIOS-Dienstprogramm zu starten, drücken Sie auf <F2> während des Power-On Self Test-Vorgangs (POST) und während das Notebook-PC-Logo angezeigt wird.

## Bootsequenz

Wenn Sie die Bootsequenz im BIOS-Dienstprogramm einstellen möchten, aktivieren Sie das BIOS-Dienstprogramm und wählen Sie dann **Boot** unter den Kategorien aus, die oben auf dem Bildschirm aufgelistet werden.

## Aktivierung von Disk-zu-Disk-Wiederherstellung (disk-to-disk recovery)

Wenn Sie Disk-zu-Disk-Wiederherstellung (Festplatten-Wiederherstellung) aktivieren möchten, starten Sie das BIOS-Dienstprogramm und wählen Sie **Main** unter den Kategorien, die oben im Bildschirm aufgelistet sind. Gehen Sie nach **D2D Recovery** unten auf dem Bildschirm und verwenden Sie die Tasten <F5> und <F6>, um diesen Wert auf **Enabled** einzustellen.

## Kennwort

Wenn Sie ein Kennwort für das Booten einstellen möchten, starten Sie das BIOS-Dienstprogramm und wählen Sie **Security** unter den Kategorien, die oben auf dem Bildschirm aufgelistet sind. Gehen Sie nach **Password on boot:** und verwenden Sie die Tasten <F5> und <F6>, um diese Funktion zu aktivieren.

# Verwenden von Software

## Abspielen von DVD-Filmen



**Hinweis:** Dieses Feature steht nur für bestimmte Modelle zur Verfügung.

Wenn ein DVD-Laufwerkmodul im Schacht für optische Laufwerke installiert ist, können Sie DVD-Filme auf dem Computer wiedergeben.

- 1 Fahren Sie den DVD-Träger aus, und legen Sie eine DVD-Film-CD ein; fahren Sie den DVD-Träger dann wieder ein.



**Wichtig!** Wenn Sie den DVD-Player zum ersten Mal starten, werden Sie vom Programm gebeten, den Regionalcode einzugeben. Für DVDs werden 6 Regionen unterschieden. Sobald ein Regionalcode für das DVD-Laufwerk eingestellt ist, wird es nur DVDs dieser Region abspielen. Sie können den Regionalcode maximal fünf Mal einstellen (das erste Mal inbegriffen), danach wird der zuletzt eingegebene Regionalcode dauerhaft übernommen. Durch Wiederherstellen Ihrer Festplatte wird nicht zurückgesetzt, wie oft der Regionalcode bereits eingestellt wurde. Entnehmen Sie die Regionalcodeangaben für DVD-Filme der nachstehenden Tabelle.

- 2 Der DVD-Film wird nach wenigen Sekunden automatisch abgespielt.

Regionalcode	Land oder Region
1	USA, Kanada
2	Europa, Naher Osten, Südafrika, Japan
3	Südostasien, Taiwan, Südkorea
4	Lateinamerika, Australien, Neuseeland
5	GUS-Staaten, Teile Afrikas, Indien
6	Volksrepublik China



**Hinweis:** Zum Ändern des Regionalcodes legen Sie einen DVD-Film für eine andere Region in das DVD-ROM-Laufwerk ein. Weitere Informationen finden Sie in der Online-Hilfe.

## Oft gestellte Fragen

Im folgenden finden Sie eine Liste möglicher Situationen, die bei der Arbeit mit dem Computer auftreten können. Für jede dieser Situationen sind einfache Antworten und Lösungen angegeben.

Ich drücke die Ein/Aus-Taste, aber der Rechner startet oder bootet nicht.

Achten Sie auf die Stromversorgungsanzeige:

- Leuchtet sie nicht, wird der Computer nicht mit Strom versorgt. Prüfen Sie Folgendes:
  - Wenn Sie den Akku zur Stromversorgung verwenden, ist er möglicherweise entladen und kann den Computer nicht mit Energie versorgen. Schließen Sie das Netzteil an, und laden Sie den Akkusatz auf.
  - Das Netzteil muß fest in den Computer und die Steckdose eingesteckt sein.
- Wenn sie leuchtet, prüfen Sie folgendes:
  - Befindet sich eine nicht bootbare (Nicht-System) Diskette im externen USB-Diskettenlaufwerk? Entfernen Sie diese oder ersetzen Sie sie durch eine Systemdiskette, und drücken Sie **<Strg> + <Alt> + <Entf>**, um das System neu zu starten.

Der Bildschirm bleibt leer.

Die Energiesparfunktion des Computers hat automatisch den Bildschirm ausgeschaltet, um Strom zu sparen. Drücken Sie eine Taste, um den Bildschirm wieder einzuschalten.

Wenn der Bildschirm sich durch Drücken einer Taste nicht wieder einschaltet, kann dies drei Gründe haben:

- Die Einstellung für die Helligkeit ist zu niedrig. Drücken Sie auf **<Fn> + <D>** (Erhöhen) um die Helligkeit zu erhöhen.
- Das Anzeigegerät ist möglicherweise auf einen externen Monitor eingestellt. Drücken Sie den Hotkey **<Fn> + <F5>** um die Anzeige zum Computerbildschirm zurückzuschalten.
- Wenn die Schlaf-Anzeige leuchtet, befindet sich der Computer im Schlaf-Modus. Drücken Sie für die Wiederaufnahme auf die Ein-/Aus-Taste und lassen Sie sie los.

## Der Computer gibt keinen Sound aus.

Prüfen Sie Folgendes:

- Die Lautstärke wurde möglicherweise stummgeschaltet. Achten Sie in Windows auf das Symbol (Lautsprecher) für die Lautstärkeregelung in der Taskleiste. Wenn es durchgestrichen ist, klicken Sie es an, und deaktivieren Sie das Kontrollkästchen **Alles aus**.
- Die Einstellung für die Lautstärke ist evtl. zu niedrig. Sehen Sie das Symbol für die Lautstärkeregelung in der Taskleiste von Windows. Sie können die Lautstärke auch mit den Lautstärkenschaltflächen regeln.
- Falls Kopfhörer oder externe Lautsprecher an die Ausgabe-Schnittstelle vorne auf dem Computer angeschlossen werden, werden die internen Lautsprecher automatisch ausgeschaltet.

## Ich möchte den Träger des optischen Laufwerks ohne Einschalten des Computers ausfahren.

Es gibt eine mechanische Auswurf Taste am optischen Laufwerk. Führen Sie einfach die Spitze eines Kugelschreibers oder einer Büroklammer ein, und drücken Sie zum Ausfahren des Trägers.

## Die Tastatur funktioniert nicht.

Versuchen Sie, eine externe Tastatur an den USB-Anschluss am Computer anzuschließen. Wenn diese funktioniert, wenden Sie sich an Ihren Händler oder an ein autorisiertes Servicecenter, da das interne Tastaturkabel möglicherweise locker ist.

## Der Drucker funktioniert nicht.

Prüfen Sie Folgendes:

- Prüfen Sie, ob der Drucker an eine Netzsteckdose angeschlossen und eingeschaltet ist.
- Stellen Sie sicher, dass das Druckerkabel ordnungsgemäß an den Parallel- oder USB-Anschluss des Computers und den entsprechenden Anschluss des Druckers angeschlossen ist.

Ich möchte meinen Rechner ohne die Recovery-CDs auf die ursprünglichen Einstellungen zurücksetzen.



**Hinweis:** Falls es sich bei Ihrem System um die multilinguale Version handelt, ist das Betriebssystem und die Sprache, die Sie auswählen, wenn Sie das System zum ersten Mal starten, die einzige Option bei zukünftigen Wiederherstellungsaktionen.

Dieser Wiederherstellungsvorgang hilft Ihnen das Laufwerk C: wieder herzustellen. Laufwerk mit dem ursprünglichen Softwareinhalt, der beim Kauf Ihres Notebooks installiert war. Gehen Sie folgendermaßen vor, um Ihr Laufwerk C: wiederherzustellen. (Ihr Laufwerk C: wird hierbei neu formatiert und alle Daten werden gelöscht.) Es ist wichtig, dass Sie alle Datendateien sichern, bevor Sie diese Option benutzen.

Bevor Sie die Wiederherstellungsoperation durchführen, überprüfen Sie bitte die BIOS-Einstellungen.

- 1 Sehen Sie nach, ob die Funktion **Acer disk-to-disk recovery** aktiviert ist oder nicht.
- 2 Stellen Sie sicher, dass die Einstellung **D2D Recovery** unter **Main** auf **Enabled** eingestellt ist.
- 3 Beenden Sie das BIOS-Dienstprogramm und speichern Sie die Änderungen. Das System wird neu gebootet.



**Hinweis:** Drücken Sie während des POSTs zum Aktivieren des BIOS-Programms auf **<F2>**.

So starten Sie den Wiederherstellungsvorgang:

- 1 Starten Sie das System neu.
- 2 Während das Acer-Logo gezeigt wird, drücken Sie die Tastenkombination **<Alt> + <F10>**, um zum Wiederherstellungsvorgang zu gelangen.
- 3 Befolgen Sie die Anweisungen auf dem Bildschirm, um das Wiederherstellen des Systems durchzuführen.



**Wichtig!** Dieses Feature belegt 15 GB in einer verborgenen Partition auf Ihrer Festplatte.

# Inanspruchnahme von Dienstleistungen

## Internationale Garantie für Reisende (International Travelers Warranty; ITW)

Ihr Computer ist durch eine Internationale Garantie für Reisende (ITW) geschützt, die Ihnen Sicherheit auf Reisen gibt. Unser weltweites Netzwerk mit Servicecentren steht Ihnen zur Unterstützung zur Verfügung.

Mit Ihrem Computer erhalten Sie einen ITW-Paß (Internationale Garantie für Reisende). Dieser Paß enthält alle Angaben, die Sie über das ITW-Programm benötigen. Die handliche Broschüre enthält eine Liste der Ihnen zur Verfügung stehenden autorisierten Servicecenter. Lesen Sie den Paß gründlich durch.

Haben Sie Ihren ITW-Paß immer zur Hand; insbesondere auf Reisen, damit Sie die Vorteile unserer Servicecentren nutzen können. Stecken Sie Ihren Kaufnachweis in die vordere, innere Umschlagklappe vom ITW-Paß.

Wenn sich in dem Land, das Sie besuchen, kein von Acer autorisierter ITW-Serviceort befindet, können Sie sich auch an unsere weltweiten Büros wenden. Weitere Informationen finden Sie unter <http://global.acer.com>.

## Vor einem Anruf

Halten Sie die folgenden Angaben bereit, wenn Sie den Online-Service von Acer kontaktieren, und halten Sie sich bitte bei Ihrem Computer auf, wenn Sie anrufen. Mit Ihrer Unterstützung können wir die Zeit eines Anrufs reduzieren und so Ihre Probleme effektiv lösen. Wenn Sie Fehlermeldungen oder Warntöne von Ihrem Computer erhalten, schreiben Sie diese wie auf dem Bildschirm angezeigt nieder, oder merken Sie sich die Anzahl und Folge im Fall von Warntönen.

Sie müssen die folgenden Angaben übermitteln:

Name: \_\_\_\_\_

Adresse: \_\_\_\_\_

Telefonnummer: \_\_\_\_\_

Computer und Modelltyp: \_\_\_\_\_

Seriennummer: \_\_\_\_\_

Kaufdatum: \_\_\_\_\_

# Problemlösung

In diesem Kapitel erfahren Sie, wie Sie bei üblichen Systemproblemen vorgehen. Lesen Sie es vor dem Anruf bei einem Techniker, wenn ein Problem auftritt. Lösungen für schwerwiegendere Probleme erfordern das Öffnen des Computers. Versuchen Sie nicht selbst, den Computer zu öffnen. Wenden Sie sich zur Unterstützung an Ihren Händler oder an ein autorisiertes Servicecenter.

## Tipps zur Problembehebung

Dieses Notebook-PC hat ein fortgeschrittenes Design, das am Bildschirm Fehlermeldungen liefert, um Ihnen beim Beseitigen von Problemen zu helfen.

Wenn das System eine Fehlermeldung abgibt oder ein Fehlersymptom auftritt, konsultieren Sie bitte "Fehlermeldungen". Kontaktieren Sie bitte Ihren Händler, wenn das Problem unbehoben bleibt. Siehe **"Inanspruchnahme von Dienstleistungen"** auf Seite 48.

## Fehlermeldungen

Wenn Sie eine Fehlermeldung empfangen, merken Sie sich bitte die Meldung und ergreifen Sie Korrekturmaßnahmen. Die folgende Tabelle führt die Fehlermeldungen in alphabetischer Reihenfolge mit vorgeschlagenen Korrekturmaßnahmen auf.

Fehlermeldungen	Korrekturmaßnahmen
CMOS battery bad	Wenden Sie sich bitte an Ihren Händler oder an das autorisierte Kundendienst-Center.
CMOS checksum error	Wenden Sie sich bitte an Ihren Händler oder an das autorisierte Kundendienst-Center.
Disk boot failure	Stecken Sie eine Systemdiskette (bootfähig) in das Diskettenlaufwerk (A:) und drücken Sie anschließend die <b>&lt;Eingabetaste&gt;</b> , um das System neu zu starten.
Equipment configuration error	Drücken Sie <b>&lt;F2&gt;</b> (während des Posts), um das Bios-Dienstprogramm aufzurufen. Drücken Sie dann auf <b>Exit</b> im Bios-Programm, um den Computer neu zu booten.
Hard disk 0 error	Wenden Sie sich bitte an Ihren Händler oder an das autorisierte Kundendienst-Center.
Hard disk 0 extended type error	Wenden Sie sich bitte an Ihren Händler oder an das autorisierte Kundendienst-Center.
I/O parity error	Wenden Sie sich bitte an Ihren Händler oder an das autorisierte Kundendienst-Center.
Keyboard error or no keyboard connected	Wenden Sie sich bitte an Ihren Händler oder an das autorisierte Kundendienst-Center.
Keyboard interface error	Wenden Sie sich bitte an Ihren Händler oder an das autorisierte Kundendienst-Center.
Memory size mismatch	Drücken Sie <b>&lt;F2&gt;</b> (während des Posts), um das Bios-Dienstprogramm aufzurufen. Drücken Sie dann auf <b>Exit</b> im Bios-Programm, um den Computer neu zu booten.

Haben Sie nach dem Durchgehen der Korrekturmaßnahmen immer noch Probleme, dann wenden Sie sich bitte an Ihren Händler oder an das technische Support-Center. Manche Probleme können über das BIOS-Dienstprogramm gelöst werden.

# Bestimmungen und Sicherheitshinweise

## FCC-Hinweis

Dieses Gerät wurde getestet und als übereinstimmend mit den Richtlinien für ein Gerät der Klasse B gemäß Teil 15 der FCC-Bestimmungen befunden. Diese Grenzwerte sehen für die Heiminstallation einen ausreichenden Schutz vor gesundheitsschädigenden Strahlen vor. Dieses Gerät erzeugt, benutzt und strahlt u. U. Radiofrequenz-Energie aus und kann, falls es nicht entsprechend der Anweisungen installiert und benutzt wird, Funkkommunikation stören.

Es gibt aber keine Garantie dafür, dass es bei einer bestimmten Installation zu keinen Störungen kommt. Wenn dieses Gerät den Radio- oder Fernsehempfang beeinträchtigt, was durch Ein- und Ausschalten des Geräts festgestellt werden kann, so empfiehlt sich die Behebung der Störung durch eine oder mehrere der folgenden Maßnahmen:

- Richten Sie die Empfangsantenne neu aus.
- Vergrößern Sie den Abstand zwischen Gerät und Empfänger.
- Schließen Sie das Gerät an eine Steckdose auf einem anderen Stromkreis als dem des Empfängers an.
- Wenden Sie sich an Ihren Fachhändler oder einen erfahrenen Radio- und Fernsehtechniker für Hilfe.

## Hinweis: Abgeschirmte Kabel

Alle Verbindungen zu anderen Geräten müssen mit abgeschirmten Kabeln hergestellt werden, um die FCC-Bestimmungen zu erfüllen.

## Hinweis: Peripheriegeräte

Es dürfen nur Peripheriegeräte (Eingabe-/Ausgabegeräte, Terminals, Drucker etc.) an dieses Gerät angeschlossen werden, die laut Zertifikat die Grenzwerte der Klasse B einhalten. Das Verwenden von Peripheriegeräten ohne Zertifikat kann Störungen des Radio- und TV-Empfangs verursachen.

## Achtung

Änderungen und Modifikationen, die nicht ausdrücklich vom Hersteller genehmigt werden, können das Recht zum Benutzen des Computers, das von der Federal Communications Commission vergeben wird, nichtig machen.



## Modem-Bestimmungen (Nur für bestimmte Modelle)

### TBR 21

Dieses Gerät wurde [Council Decision 98/482/EC - "TBR 21"] für Einzelterminalverbindung zu einem PSTN (Public Switched Telephone Network) zugelassen. Allerdings stellt diese Zulassung an sich, aufgrund der Unterschiede zwischen den individuellen PSTNs, die in den unterschiedlichen Ländern angeboten werden, keine vorbehaltlose Garantie für die erfolgreiche Funktion an jedem PSTN-Termination Point dar. Falls Sie auf Probleme stoßen sollten, wenden Sie sich zuerst an den Händler Ihres Geräts. Weitere Informationen über zutreffende Länder finden Sie unter **"Bestimmungen und Sicherheitshinweise"** auf Seite 50.

### LCD-Pixel-Hinweis

Die LCD-Einheit ist mit Hochpräzisionstechniken der Herstellung produziert worden. Es kann aber trotzdem vorkommen, dass einige Pixel manchmal falsch dargestellt oder als schwarze oder rote Punkte erscheinen. Dies hat keinen Einfluss auf das aufgenommene Bild und stellt keine Fehlfunktion dar.

## Vorschriftsinformation für Funkgerät



.....

**Hinweis:** Die folgenden Informationen zu den Richtlinien gelten nur die Modelle mit Wireless LAN und/oder Bluetooth-Funktion.

### Allgemein

Zur Vermeidung von Funkstörungen am lizenzierten Service sollte das Gerät in Innenräumen verwendet werden.

Dieses Produkt erfüllt die Richtwerte für Radiofrequenzen und die Sicherheitsnormen der Länder und Regionen, in denen es für drahtlosen Gebrauch zugelassen ist. Je nach Konfiguration kann dieses Gerät drahtlose Funkgeräte (z.B. Wireless-LAN- und/oder Bluetooth -Module enthalten). Die folgenden Informationen gelten für Produkte mit solchen Geräten.

### Erklärung der Konformität für EU-Länder

Hiermit erklärt Acer, dass sich dieser/diese/dieses Notebook-PC Serie in Übereinstimmung mit den grundlegenden Anforderungen und den anderen relevanten Vorschriften der Richtlinie 1999/5/EC befindet.

## Liste zutreffender Länder

EU-Mitgliedstaaten Juli 2009: Belgien, Bulgarien, Dänemark, Estland, Finnland, Frankreich, Deutschland, Griechenland, Großbritannien, Irland, Italien, Lettland, Litauen, Luxemburg, Malta, die Niederlande, Polen, Portugal, Rumänien, Schweden, Slowakische Republik, Slowenien, Spanien, Tschechische Republik, Ungarn, Zypern und Österreich. Die Benutzung ist zugelassen in Ländern der europäischen Union sowie: Norwegen, der Schweiz, Island und Liechtenstein. Das Gerät muss im Einklang mit den Bestimmungen und Beschränkungen des entsprechenden Landes benutzt werden. Für weitere Informationen wenden Sie sich bitte an die zuständigen Behörden in den jeweiligen Ländern. Auf der Website <http://ec.europa.eu/enterprise/rte/implm.htm> finden Sie eine aktuelle Länderliste.

## FCC RF-Sicherheitsvoraussetzungen

Die ausgestrahlte Ausgabeenergie der Wireless-Modul LAN Mini-PCI-Karte und der Bluetooth-Karte liegt weit unter den FCC-Grenzwerten für Funkfrequenzemissionen. Trotzdem sollte das Wireless-Modul der Notebook-PC Serie auf folgende Weise benutzt werden, bei der während normaler Bedienung Personenkontakt minimiert ist.

- 1 Benutzern wird empfohlen, die RF-Sicherheitsanweisungen für drahtlose Geräte zu befolgen, die sich im Benutzerhandbuch für das jeweilige optionale Gerät mit RF-Option befinden.



**Achtung:** Um die Anforderungen bzgl. der FCC RF-Ausstrahlungsgrenzwerte zu erfüllen, muss ein Abstand von mindestens 20 cm (8 Zoll) zwischen der Antenne für die im Bildschirmbereich integrierte Wireless LAN Mini-PCI-Karte und allen Personen bewahrt werden.

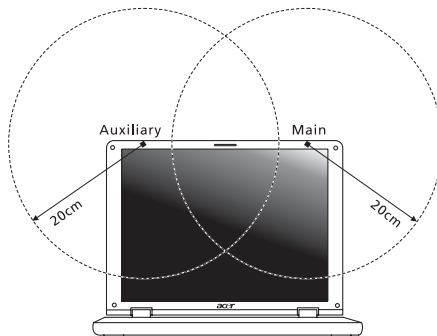



**Hinweis:** Der Wireless Mini PCI Adapter verwendet eine Übertragungabwechslungsfunktion. Diese Funktion gibt Funkfrequenzen nicht gleichzeitig von beiden Antennen ab. Eine der Antennen wird automatisch oder manuell (vom Anwender) ausgewählt, um eine gute Qualität für die Funkkommunikation zu erhalten.

- 2 Das Gerät ist wegen seiner Betriebsfrequenzbereich von 5,15 bis 5,25 GHz für die Verwendung im Raum eingeschränkt. FCC erfordert, dass das Gerät mit dem Frequenzbereich von 5,15 bis 5,25 GHz nur im Raum verwendet werden darf, um das Risiko von schädlichen Störungen an den Mobilsatellitensystemen mit dem selben Kanal zu reduzieren.
- 3 Hochleistungsradar wird als Hauptbenutzer der Bände von 5,25 bis 5,35 GHz und von 5,65 bis 5,85 GHz zugewiesen. Diese Radarstationen können Interferenzen mit diesem Gerät verursachen und/oder das Gerät beschädigen.
- 4 Bei einer falschen Installation oder unbefugter Benutzung kann es zu Störungen von Funkkommunikationen kommen. Durch manipulieren der internen Antenne werden das FCC-Zertifikat und ihre Garantie ungültig.

## Kanada — Niedrigstrom-Funkkommunikationsgeräte, für die keine Lizenz erforderlich sind (RSS-210)

### Belastung von Personen durch RF-Felder (RSS-102)

Die Notebook-PC Serie verwendet integrierte Antennen mit geringer Zunahme, die kein RF-Feld austrahlen, das die Health Canada-Richtlinien für die allgemeine Bevölkerung überschreiten; sehen Sie Safety Code 6 erhältlich auf der Website von Health Canada unter [www.hc-sc.gc.ca/rpbb](http://www.hc-sc.gc.ca/rpbb).

## LCD panel ergonomic specifications

Design viewing distance	500 mm
Design inclination angle	0.0°
Design azimuth angle	90.0°
Viewing direction range class	Class IV
Screen tilt angle	85.0°
Design screen illuminance	<ul style="list-style-type: none"> <li>• Illuminance level: [250 + (250cos<math>\alpha</math>)] lx where <math>\alpha = 85^\circ</math></li> <li>• Color: Source D65</li> </ul>
Reflection class of LCD panel (positive and negative polarity)	<ul style="list-style-type: none"> <li>• Ordinary LCD: Class I</li> <li>• Protective LCD: Class III</li> </ul>
Image polarity	Both
Reference white:	<ul style="list-style-type: none"> <li>• Y<sub>n</sub></li> </ul>
Pre-setting of luminance and color temperature @ 6500K (tested under BM7)	<ul style="list-style-type: none"> <li>• u'<sub>n</sub></li> <li>• v'<sub>n</sub></li> </ul>
Pixel fault class	Class II

# Serie Aspire

Manale utente generale

© 2010 Tutti i diritti riservati.

Manale utente generale Serie Aspire

Prima edizione: 08/2010

PC Notebook Serie Aspire

Numero di modello: \_\_\_\_\_

Numero di serie: \_\_\_\_\_

Data di acquisto: \_\_\_\_\_

Luogo d'acquisto: \_\_\_\_\_

# Informazioni su sicurezza e comfort

## Istruzioni per la sicurezza

Leggere con attenzione queste istruzioni riportate. Conservare il presente documento per riferimenti futuri. Rispettare tutte le avvertenze ed istruzioni riportate sul prodotto.

### Spegnere il prodotto prima di procedere alla pulizia

Prima di pulire il computer, scollegarlo dalla presa della corrente. Non usare detergenti liquidi o spray. Per la pulizia, servirsi di un panno umido.

### ATTENZIONE alla spina durante lo scollegamento del dispositivo

Durante il collegamento e lo scollegamento dell'alimentazione, osservare le linee guida elencate di seguito:

Installare l'unità di alimentazione prima di eseguire il collegamento del cavo di alimentazione alla presa CA.

Scollegare il cavo di alimentazione prima di rimuovere l'unità di alimentazione dal computer.

Se il sistema è dotato di più fonti di alimentazione, interromperne il collegamento al sistema scollegando tutti i cavi di alimentazione.

### ATTENZIONE all'accessibilità

Assicurarsi che la presa di corrente a cui si intende collegare il cavo di alimentazione sia facilmente accessibile e posizionata il più vicino possibile all'operatore. Per interrompere l'alimentazione dell'apparecchiatura, scollegare il cavo di alimentazione dalla presa elettrica.

### PRECAUZIONI per la scheda non operativa in dotazione (solo per alcuni modelli)

Il computer è spedito con schede non operative in plastica inserite negli slot. Queste schede servono a proteggere gli slot da polvere, oggetti metallici e altre particelle quando non in uso. Conservare le schede non operative per poterle inserire negli slot quando non sono inserite schede.

### ATTENZIONE durante l'ascolto

Per proteggere l'udito, attenersi alle istruzioni seguenti.

- Aumentare gradualmente il volume fino a raggiungere un livello di ascolto chiaro e confortevole.
- Non aumentare il volume finché gli orecchi non si sono adeguati.
- Non ascoltare la musica a volume elevato per lunghi periodi di tempo.
- Non aumentare il volume per inibire l'ambiente rumoroso circostante.
- Diminuire il volume se non si sentono le persone che parlano in prossimità.

## Avvertenze

- Non usare questo prodotto in prossimità di acqua.
- Non collocare questo prodotto su un carrello, mensola o tavolo instabile. In caso di caduta il prodotto potrebbe, danneggiarsi gravemente.
- Sull'apparecchio sono presenti fessure ed aperture di ventilazione, per garantire un funzionamento affidabile e per evitare surriscaldamenti. Non ostruire o coprire tali aperture. Non ostruire mai le aperture collocando il prodotto su un letto, divano, tappeto o altre superfici simili. Non collocare mai il computer vicino o sopra un radiatore o altra fonte di calore, o in un'installazione ad incasso, a meno che non sia garantita un'opportuna ventilazione.
- Non spingere mai oggetti di alcun tipo all'interno del prodotto, attraverso le fessure di ventilazione, poiché potrebbero toccare parti sotto tensione o provocare cortocircuiti con il rischio di incendi o scosse elettriche. Non rovesciare mai liquidi di alcun tipo sul prodotto.
- Per non danneggiare i componenti interni e prevenire la fuoriuscita di liquidi dalla batteria, non collocare il prodotto su superficie instabili.
- Non utilizzare in ambienti in cui sottoposto a vibrazioni, o a eccessivo movimento. Il mancato rispetto di questo accorgimento potrebbe causare indesiderati cortocircuiti o danni a rotori, unità disco rigido, unità ottiche, e esporre al rischio di fuoriuscita di litio dal pacco batterie.
- La superficie del pulsante, l'area attorno alle aperture di ventilazione e l'adattatore CA potrebbero surriscaldarsi. Per evitare lesioni, non portare a contatto con la pelle o il corpo.
- Il dispositivo e gli accessori potrebbero contenere componenti di piccole dimensioni. Tenerli lontano dalla portata dei bambini.

## Uso dell'energia elettrica

- Alimentare l'apparecchio esclusivamente con il tipo di tensione indicato sulla targhetta d'identificazione. Se non si è sicuri della tensione di rete disponibile, rivolgersi al proprio rivenditore o compagnia elettrica locale.
- Non collocare oggetti d'alcun tipo sul cavo d'alimentazione. Evitare l'uso del prodotto in luoghi ove persone potrebbero camminare sul cavo d'alimentazione.
- Se si utilizza un cavo di prolunga con il computer, assicurarsi che l'ampereaggio totale degli apparecchi collegati al cavo di prolunga non superi l'ampereaggio di quest'ultimo. Assicurarsi anche che la potenza nominale di tutti gli apparecchi collegati alla presa di rete non superi la potenza nominale del fusibile.
- Evitare di sovraccaricare la presa di corrente, la basetta o il connettore fisso collegando un numero eccessivo di dispositivi. Il carico totale del sistema non deve superare l'80% della potenza del circuito derivato. Se si utilizzano basette di alimentazione, il carico non deve superare l'80% della potenza massima in ingresso della basetta.
- L'adattatore CA del prodotto è dotato di una spina a tre poli con messa a terra. La presa può essere inserita solo su prese di alimentazione con messa a terra. Assicurarsi che la presa di corrente disponga della messa a terra richiesta prima di collegare la spina dell'adattatore CA. Non inserire la spina in una presa di corrente priva di messa a terra. Contattare il proprio elettricista per i dettagli.





.....

**Avvertenza!** Il perno di messa a terra garantisce un alto livello di sicurezza. L'uso di una presa di corrente con messa a terra non adeguata potrebbe causare scosse e/o lesioni.



.....

**Nota:** Il perno di messa a terra garantisce inoltre una buona protezione da eventuali disturbi dovuti ai dispositivi elettrici nelle vicinanze che potrebbero interferire con la prestazione del prodotto.

- Il sistema può essere alimentato utilizzando un'ampia gamma di tensioni; da 100 a 120 o da 220 a 240 V CA. Il cavo di alimentazione compreso con il sistema soddisfa i requisiti per l'uso in paesi/regioni dove il sistema è stato acquistato. I cavi di alimentazione che devono essere utilizzati in altri paesi/regioni devono soddisfare i requisiti di quei paesi/regioni. Per ulteriori informazioni sui requisiti del cavo di alimentazione, contattare un rivenditore autorizzato o il fornitore del servizio.

## Assistenza al prodotto

Non tentare di riparare da soli il prodotto, poiché l'apertura o rimozione di coperchi potrebbe esporre parti, con gravi rischi per la propria incolumità. Affidare sempre le riparazioni a personale tecnico qualificato.

Scollegare il prodotto dalla presa a muro e far riferimento al personale qualificato addetto all'assistenza nelle seguenti condizioni:

- Quando il cavo o la spina d'alimentazione sono danneggiati o logori.
- Se del liquido è stato rovesciato sul prodotto.
- Se il prodotto è stato esposto alla pioggia o all'acqua.
- Se si è fatto cadere il prodotto o la custodia è stata danneggiata.
- Se il prodotto rivela un evidente calo di prestazioni, suggerendo la necessità di assistenza tecnica.
- Se il prodotto non funziona correttamente, nonostante siano state rispettate le istruzioni.



.....

**Nota:** Intervenire unicamente sui comandi contemplati nelle istruzioni operative, poiché la regolazione impropria di altri comandi potrebbe causare danni e spesso richiede l'intervento approfondito di un tecnico qualificato per riportare il prodotto alle normali condizioni operative.

## Istruzioni per un utilizzo sicuro delle batterie

Questo notebook utilizza una batteria agli ioni di litio. Non utilizzarlo in un ambiente umido, bagnato o corrosivo. Non collocare, conservare o lasciare il prodotto sopra o accanto a una fonte di calore, in un luogo ad alta temperatura, alla luce diretta del sole, in un forno a microonde oppure in un contenitore pressurizzato e non esporlo a temperature superiori a 60 °C (140 °F). Se non si osservano queste istruzioni, la batteria può perdere liquido, diventare calda, esplodere, incendiarsi e provocare danni e o ferite. Non forare, aprire o disassemblare la batteria. Se si entra in contatto con gli eventuali fluidi fuoriusciti dalla batteria, lavarsi con acqua e rivolgersi subito a un medico. Per motivi di sicurezza, e per prolungare la durata della batteria, non ricaricare l'apparecchio a temperature inferiori a 0 °C (32 °F) o superiori a 40 °C (104 °F).

Le prestazioni complete di una batteria nuova vengono raggiunte solo dopo due o tre cicli completi di carica e scarica. Dopo numerose cariche e ricariche la batteria si esaurirà. Quando i tempi operativi si riducono significativamente, acquistare una batteria nuova. Utilizzare solo batterie approvate e utilizzare caricabatterie approvati e designati per il dispositivo in uso.

Utilizzare la batteria solo per lo scopo prefissato. Non utilizzare mai batterie o caricabatteria danneggiate. Non mettere in corto circuito la batteria. Un corto circuito accidentale può verificarsi quando un oggetto metallico, ad esempio una moneta, un molletta o una penna entra direttamente in contatto con i terminali positivo (+) e negativo (-) della batteria. (Questi sono molto simili ai nastri metallici sulla batteria.) Ciò può accadere quando ad esempio si trasporta una batteria di ricambio in basca o nel borsellino. Un corto circuito nei terminali può danneggiare la batteria o l'oggetto che entra in contatto.

La capacità e la durata della batteria si riducono se si lascia quest'ultima in luoghi molto caldi o freddi, ad esempio all'interno di un'automobile in estate o inverno. Provare a mantenere la batteria sempre tra i 15 °C e i 25 °C (59 °F e 77 °F). Un dispositivo con una batteria calda o fredda potrebbe non funzionare temporaneamente, anche se la batteria è completamente carica. Le prestazioni della batteria si riducono in particolare a temperature sotto zero.

Non smaltire le batterie nel fuoco perché potrebbero esplodere. Le batterie possono esplodere anche se sono danneggiate. Smaltire le batterie scariche secondo le normative locali. Riciclarle quando possibile. Non smaltire le batterie insieme ai rifiuti domestici.

I dispositivi wireless possono essere soggetti a interferenze da batteria che possono influenzarne le prestazioni.

## Sostituzione del pacco batterie

La serie notebook PC usa batterie agli ioni di litio. Sostituire le batterie con lo stesso tipo concesso in dotazione con il prodotto. L'uso di batterie diverse può comportare il rischio di incendi o esplosioni.



.....

**Avvertenza! Le batterie potrebbero esplodere, se non sono maneggiate con cura. Non smontarle o gettarle sul fuoco. Tenerle fuori dalla portata dei bambini. Seguire le norme locali per lo smaltimento delle batterie usate.**

## Avvisi per dispositivi ottici (solo per alcuni modelli)

ATTENZIONE: Questa apparecchiatura contiene un sistema laser ed è classificata come "PRODOTTO LASER DI CLASSE." In caso di problemi con il dispositivo, contattare il centro servizi AUTORIZZATO più vicino. Per evitare l'esposizione diretta al raggio laser, non provare ad aprire la scocca.

PRODOTTO LASER DI CLASSE 1

Attenzione: RADIAZIONI LASER INVISIBILI IN CASO D'APERTURA. EVITARE L'ESPOSIZIONE AI RAGGI.

APPAREIL A LASER DE CLASSE 1 PRODUIT

LASERATTENTION: RADIATION DU FAISCEAU LASER INVISIBLE EN CAS D'OUVERTURE. EVITTER TOUTE EXPOSITION AUX RAYONS.

LUOKAN 1 LASERLAITE LASER KLASSE 1

VORSICHT: UNSICHTBARE LASERSTRAHLUNG, WENN ABDECKUNG GEÖFFNET NICHT DEM STRAHL AUSSETZEN.

PRODUCTO LÁSER DE LA CLASE I

ADVERTENCIA: RADIACIÓN LÁSER INVISIBLE AL SER ABIERTO. EVITE EXPONERSE A LOS RAYOS.

ADVARSEL: LASERSTRÅLING VEDÅBNING SE IKKE IND I STRÅLEN.

VARO! LAVATTAESSA OLET ALTTINA LASERSÄTEILYLLE.

VARNING: LASERSTRÅLNING NÅR DENNA DEL ÅR ÖPPNAD ÅLÅ TUIJOTA SÄTTEESENSTIRRA EJ IN I STRÅLEN.

VARNING: LASERSTRÅLNING NAR DENNA DEL ÅR ÖPPNADSTIRRA EJ IN I STRÅLEN.

ADVARSEL: LASERSTRÅLING NAR DEKSEL ÅPNESSTIRR IKKE INN I STRÅLEN.

### Sicurezza della linea telefonica

- Staccate sempre tutte le linee telefoniche dalla presa a muro prima di fare manutenzione o di smontare questa apparecchiatura.
- Evitate di usare una linea telefonica (diversa dal tipo cordless) durante un temporale elettrico. Potrebbe esserci un pericolo remoto di scosse elettriche da fulmini.



.....

**Avvertenza! Per motivi di sicurezza, non usare parti non conformi durante l'inserimento o la sostituzione di componenti. Consultare il rivenditore per informazioni sulle opzioni di acquisto.**

## Ambiente di funzionamento



**Avvertenza** Per ragioni di sicurezza, durante l'utilizzo del laptop nelle condizioni illustrate di seguito, spegnere tutti i dispositivi di trasmissione wireless o radiofonica. Il dispositivo comprende, ma non si limita a: LAN wireless (WLAN), Bluetooth e/o 3G.

Ricordarsi di osservare tutte le normative vigenti a livello locale, e di spegnere sempre il dispositivo in aree in cui vietato o in luoghi in cui potrebbe essere causa di interferenze o pericolo. Usare il dispositivo solo in normali posizioni d'uso. Il dispositivo è conforme alle direttive sull'esposizione RF purché usato in modo appropriato, e purché posizionato insieme all'antenna a una distanza di almeno 1,5 centimetri (5/8 pollici) dal proprio corpo (far riferimento alla figura sottostante). Non deve essere presente del metallo e il dispositivo deve essere posizionato alla distanza suddetta dal proprio corpo. Per la trasmissione di file dati o messaggi, il dispositivo richiede una connessione di rete di ottima qualità. In alcuni casi, la trasmissione di file dati o di messaggi potrebbe essere ritardata fino al momento in cui la connessione è disponibile. Assicurarsi di rispettare la distanza specificata sopra fino al completamento della trasmissione.

I componenti del dispositivo sono magnetici. I materiali metallici potrebbero quindi essere attratti dal dispositivo, e le persone con apparecchi acustici sono pregate di non avvicinare il dispositivo all'orecchio a cui è applicato l'apparecchio medesimo. Non posizionare carte di credito o altri supporti di memorizzazione magnetici nelle vicinanze del dispositivo, per evitare la cancellazione delle informazioni archiviate.

## Dispositivi medicali

L'uso di qualunque apparecchiatura ricetrasmittente, compresi i telefoni cellulari, può causare interferenze sul funzionamento di apparecchi medicali privi di adeguata protezione. Consultare un medico o il costruttore dell'apparecchio medicale per sapere se è adeguatamente schermato da segnali a RF e per avere maggiori informazioni in proposito. Spegnere il dispositivo all'interno di strutture sanitarie qualora richiesto dal regolamento vigente. All'interno di ospedali e strutture sanitarie potrebbero essere in uso apparecchiature sensibili a trasmissioni RF esterne.

**Pacemaker.** Le case produttrici di pacemaker raccomandano di mantenere una distanza minima di 15,3 centimetri (6 pollici) tra il dispositivo wireless e il pacemaker, al fine di evitare possibili interferenze con il pacemaker stesso. Queste raccomandazioni sono conformi ai risultati delle ricerche e alle raccomandazioni del Wireless Technology Research. I portatori di pacemaker sono tenuti a:

- Tenere sempre il dispositivo a più di 15,3 centimetri (6 pollici) dal pacemaker
- Non avvicinare il dispositivo al pacemaker se acceso. In caso di sospetta interferenza, spegnere il dispositivo e allontanarlo.

**Apparecchi acustici.** Alcuni dispositivi digitali wireless potrebbero causare interferenze con gli apparecchi acustici. In casi del genere, consultare il proprio provider di servizi.

## Veicoli

I segnali RF potrebbero avere effetti dannosi su sistemi elettronici installati in modo scorretto o non adeguatamente schermati di veicoli a motore, ad esempio su sistemi di alimentazione a iniezione, sistemi ABS, sistemi di controllo elettronico della velocità, e air bag. Per maggiori informazioni sul proprio veicolo o sugli accessori aggiunti, rivolgersi al costruttore o al suo rappresentante. I servizi di assistenza necessari per il dispositivo o l'installazione del dispositivo medesimo devono essere di esclusiva competenza del personale qualificato. Installazione o servizio di assistenza impropri possono danneggiare il dispositivo e rendere nulla la garanzia applicata al dispositivo medesimo. Verificare regolarmente che tutta l'apparecchiatura del dispositivo wireless sia montata correttamente e funzioni come richiesto. Non conservare o trasportare liquidi e gas infiammabili o materiali esplosivi insieme al dispositivo e ai suoi componenti e accessori. Per veicoli dotati di air bag, tenere presente che gli air bag si gonfiano con estrema potenza. Non collocare oggetti, incluse apparecchiature fisse o portatili, nell'area soprastante l'air bag o nell'area in cui è prevista la sua apertura. Nel caso di installazione scorretta dell'apparecchiatura wireless all'interno del veicolo, l'apertura dell'air bag potrebbe causare serie lesioni. L'uso del dispositivo sugli aerei è vietato. Spegnerne il dispositivo prima di salire a bordo. L'uso dei cellulari sugli aerei potrebbe essere pericoloso per il funzionamento dell'aereo medesimo, danneggiare la rete telefonica wireless, e essere considerato un atto illegale.

## Ambienti potenzialmente esplosivi

Spegnerne il dispositivo negli ambienti con atmosfera esplosiva e rispettare tutti i segnali e le istruzioni. Le atmosfere potenzialmente esplosive includono arre in cui normalmente si spegnerebbe il motore dell'automobile. Le scintille in questo tipo di aree potrebbero causare esplosioni o incendi con possibili danni a persone, con conseguenze anche letali. Spegnerne il notebook accanto ai distributori di benzina nelle stazioni di servizio. Osservare le restrizioni relative all'utilizzo delle apparecchiature radio in depositi e magazzini di carburante e nelle relative aree di distribuzione, negli impianti chimici e nei luoghi con esplosioni in corso. Le aree con ambiente potenzialmente esplosivo sono spesso, ma non sempre, chiaramente indicate. Queste includono le sottocoperte nelle imbarcazioni, strutture di immagazzinaggio o trasferimento di sostanze chimiche, veicoli a GPL (ad esempio propano o butano) e le aree in cui l'area contiene sostanze chimiche o particelle ad esempio granelli, polvere o polveri metalliche. Non accendere il notebook quando è proibito l'utilizzo del telefono wireless o quando ciò potrebbe provocare interferenze o pericoli.

## Chiamate di emergenza

**Avvertenza:** Non è possibile effettuare chiamate di emergenza usando il dispositivo. Per effettuare questo tipo di chiamate, comporre il numero attraverso il cellulare o altri sistemi telefonici.

## Istruzioni per lo smaltimento

Non gettare questo dispositivo elettronico nell'immondizia per lo smaltimento. Per ridurre l'effetto inquinante e assicurare la massima protezione dell'ambiente circostante, procedere al riciclo. Per maggiori informazioni sulle normative in merito ai Rifiuti di Apparecchiature Elettriche ed Elettroniche (RAEE), visitare <http://www.acer-group.com/public/Sustainability/sustainability01.htm>.



## Avvertenza mercurio

Per proiettori con lampada interna o prodotti elettronici che contengono monitor o display LCD/CRT senza retroilluminazione LED: La lampada o le lampade del prodotto contengono mercurio e devono essere riciclate o smaltite in accordo alle leggi locali, statali o federali. Per maggiori informazioni, contattare l'Electronic Industries Alliance all'indirizzo [www.eiae.org](http://www.eiae.org). Per informazioni specifiche sullo smaltimento delle lampade, visitare [www.lamprecycle.org](http://www.lamprecycle.org).



## ENERGY STAR



I prodotti classificati ENERGY STAR di Acer consentono di risparmiare denaro riducendo i costi e proteggendo l'ambiente senza sacrificare caratteristiche o prestazioni. Acer offre con orgoglio ai propri clienti prodotti con marchio ENERGY STAR.

Cosa è ENERGY STAR?

I prodotti classificati ENERGY STAR utilizzano una minore energia e sono realizzati in modo da prevenire le emissioni gassose grazie alla conformità alle linee guida sull'efficienza energetica stilate dall'agenzia statunitense EPA (Environmental Protection Agency). Acer è impegnato ad offrire prodotti e servizi a livello internazionale che aiutano i clienti a risparmiare, conservare energia e migliorare la qualità del nostro ambiente. Più energia si riesce a risparmiare grazie ad una migliore efficienza energetica, maggiore sarà la riduzione delle emissioni gassose e i rischi di cambiamenti climatici. Per maggiori informazioni far riferimento a <http://www.energystar.gov> o <http://www.energystar.gov/powermanagement>.

I prodotti classificati ENERGY STAR di Acer: (solo per alcuni modelli)

- Producono meno calore e riducono la quantità di energia per il raffreddamento, e il riscaldamento climatico.
- Entrano automaticamente in modalità "sospensione display" e "sospensione computer" dopo 10 e 30 minuti di inattività.
- Il computer esce dalla modalità sospensione premendo la tastiera o muovendo il mouse.
- I computer risparmiano più dell'80% dell'energia in modalità "sospensione".

ENERGY STAR e il marchio ENERGY STAR sono marchi registrati negli Stati Uniti.

## Suggerimenti e informazioni per un uso confortevole

Dopo l'uso prolungato del computer, gli utenti potrebbero manifestare disturbi alla vista o emicranie. Inoltre, dopo molte ore trascorse davanti al computer, gli utenti sono anche soggetti al rischio di infortuni. Lunghi periodi di lavoro, postura scorretta, abitudini di lavoro inadeguate, stress, condizioni di lavoro inappropriate, problemi di salute personale e altri fattori influiscono profondamente sul rischio di infortuni.

L'uso scorretto del computer potrebbe determinare l'insorgere di sindrome del tunnel carpale, tendiniti, tenosinoviti o altri disturbi muscoloscheletrici. Di seguito sono elencati sintomi che potrebbero manifestarsi a mani, polsi, braccia, spalle, collo o schiena.

- sensazione di indolenzimento, bruciore o formicolio
- dolore, fastidio, sensibilità
- fastidio, gonfiore o crampi
- rigidità o tensione
- brividi o debolezza

Se sono avvertiti questi sintomi o qualsiasi altro malessere o dolore ricorrente che si ritiene possa essere correlato all'utilizzo del computer, è opportuno consultare immediatamente un medico qualificato ed eventualmente il reparto dell'azienda relativo alla salute e alla sicurezza.

La sezione seguente offre suggerimenti per un uso più confortevole del computer.

### Individuazione di un'area confortevole

Individuare l'area più confortevole regolando l'angolazione del monitor, usando un poggiatesta, o sollevando l'altezza del sedile al fine di garantire la postura ottimale. Osservare i seguenti suggerimenti:

- evitare di restare troppo a lungo nella stessa postura
- evitare di posizionare lo schienale in avanti e/o inclinato all'indietro
- alzarsi e camminare regolarmente per distendere i muscoli delle gambe
- fare pause brevi e frequenti per rilassare collo e spalle
- evitare al minimo la tensione muscolare e rilassare le spalle
- installare correttamente e disporre alla giusta distanza display esterno, tastiera e mouse
- se durante il lavoro si concentra l'attenzione più sul monitor che sui documenti cartacei, posizionare il display al centro della scrivania, in modo da sforzare il collo il meno possibile

### Consigli per la prevenzione di disturbi visivi

Molte ore di lavoro, occhiali o lenti a contatto inadeguati, bagliori, illuminazione eccessiva della stanza, scarsa leggibilità dello schermo, caratteri molto piccoli o display con contrasto poco elevato potrebbero affaticare la vista. Di seguito sono presentati suggerimenti volti alla riduzione dei disturbi derivati.

### Occhi

- Riposare frequentemente la vista.
- Concedere agli occhi pause frequenti allontanandosi dal monitor e concentrandosi su un punto situato a una certa distanza.
- Ammicciare spesso per preservare l'idratazione degli occhi.

### Display

- Tenere pulito il display.
- Tenere la propria testa più in alto del bordo superiore del display, in modo che quando si fissa la parte centrale del display, lo sguardo sia leggermente inclinato verso il basso.
- Regolare luminosità e/o contrasto del display in modo da migliorare la leggibilità del testo e la visualizzazione della grafica.
- Eliminare riflessi:
  - collocando il display perpendicolarmente a finestre o a altre sorgenti luminose
  - riducendo al minimo la luce della stanza usando tende, schermi protettivi o persiane
  - usando una lampada da tavolo
  - modificando l'angolazione del display
  - usando un filtro anti-riflesso
  - applicando una "visiera" al display. Può trattarsi semplicemente di un foglio di cartone applicato sulla superficie superiore del display e sporgente da esso
- Evitare di disporre il display nell'angolazione scorretta.
- Evitare di fissare lo sguardo su sorgenti luminose, quali finestra aperte.

## Sviluppo di buone abitudini di lavoro

Sviluppare le seguenti abitudini di lavoro per rendere l'uso del computer più rilassante e produttivo:

- Fare pause brevi e frequenti.
- Eseguire esercizi di stiramento.
- Respirare aria fresca il più spesso possibile.
- Eseguire spesso attività fisica e conservare un buono stato di salute.



.....

**Avvertenza!** Si sconsiglia l'uso del computer su divani o letti. Nel caso in cui inevitabile, lavorare per brevi periodi, fare pause frequenti, e eseguire esercizi di stiramento.



.....

**Nota:** Per maggiori informazioni, consultare "Notifiche per i Regolamenti e la Sicurezza" a pagina 48.



# Avvertenze preliminari

Grazie per aver scelto il notebook Acer, la scelta ideale per poter lavorare in piena libertà anche in movimento.

## Le guide disponibili

Sono state realizzate delle guide per assistere l'utente nell'uso del notebook Acer:

Innanzitutto, il documento **Quick start up guide...** per semplificare la configurazione del computer.

La **Manale utente generale a Aspire Series** contiene informazioni utili per tutti i modelli della serie Aspire. Copre gli argomenti base come ad esempio Acer eRecovery Management, l'uso della tastiera, Audio, ecc. A causa della sua natura, la **Manale utente generale** così come il **AcerSystem User Guide** menzionata in precedenza a volte fa riferimento a funzioni o caratteristiche presenti solamente in alcuni modelli della serie, ma non necessariamente del modello acquistato. Per questo motivo alcuni elementi nel testo sono indicati con "solo per alcuni modelli".

Per altre nozioni su come il vostro computer può aiutarvi a diventare ancora più produttivi, consultate la **AcerSystem User Guide**. Questa guida contiene informazioni dettagliate su argomenti come utilità del sistema, ripristino dei dati, opzioni di espansione e ricerca guasti. In aggiunta contiene le informazioni sulla garanzia e i regolamenti generali e le avvertenze per la sicurezza del vostro notebook. È disponibile nel formato PDF (Portable Document Format) e viene fornita già caricata nel notebook. Per accedervi seguite questi passaggi:

- 1 Fare clic su  **Start > Programmi > AcerSystem**.
- 2 Fare clic su **AcerSystem User Guide**.



.....

**Nota:** Per visualizzare il file, è necessario che sul computer sia installato Adobe Reader. Se Adobe Acrobat Reader non è installato sul computer, fare clic su **AcerSystem User Guide** per eseguire il programma di installazione di Adobe Reader. Per completare l'installazione, attenersi alle istruzioni visualizzate sullo schermo. Per istruzioni sull'uso di Adobe Reader, consultare il menu **Guida in linea e supporto** tecnico.

# Precauzioni e suggerimenti fondamentali per l'uso del computer

## Accensione e spegnimento del computer

Per accendere il computer è sufficiente premere e rilasciare il pulsante di accensione collocato sotto lo schermo LCD. Per ulteriori informazioni sulla posizione del tasto di accensione, vedere "**Quick start up guide**".

Per spegnere il computer, eseguire una qualsiasi delle seguenti azioni:

- Utilizzare il comando Chiudi sessione di Windows  
Fare clic su **Start** quindi su **Arresta** il sistema.
- Usare il tasto di accensione  
Inoltre, è possibile impostare il computer sulla modalità sleep premendo la combinazione dei tasti di scelta rapida **<Fn> + <F4>**.



.....

**Nota:** Se non si riesce a spegnere il computer con le normali procedure, tenere premuto il tasto di accensione per più di quattro secondi. Se dopo averlo spento si desidera riaccendere il computer, attendere almeno due secondi.

## Consigli per la cura del computer

Il computer fornirà un migliore servizio se trattato con cura.

- Non esporre il computer alla luce diretta del sole. Non collocarlo in prossimità di sorgenti di calore, come ad esempio radiatori.
- Non esporre il computer a temperature inferiori a 0 °C (32 °F) o superiori a 50 °C (122 °F).
- Non esporre il computer a campi magnetici.
- Non esporre il computer alla pioggia o all'umidità.
- Non rovesciare acqua o altri liquidi sul computer.
- Non sottoporre il computer a forti urti o vibrazioni.
- Non esporre il computer a polvere o sporcizia.
- Non posare oggetti sopra il computer.
- Quando si spegne il computer, non chiudere bruscamente il display.
- Non posizionare il computer su superfici irregolari.

## Consigli per la cura dell'alimentatore CA

Di seguito sono riportate alcune precauzioni da osservare per l'alimentatore CA:

- Non collegare mai l'alimentatore ad altri apparecchi.
- Non camminare sul cavo d'alimentazione e non posarvi sopra oggetti pesanti. Non posizionare il cavo di alimentazione e altri cavi in zone di passaggio.
- Per togliere il cavo di alimentazione dalla presa, afferrare la spina e non il cavo.
- Nel caso in cui venga utilizzata una prolunga, assicurarsi che la potenza nominale complessiva espressa in ampere dell'apparecchiatura collegata alla prolunga non sia superiore alla potenza nominale complessiva della prolunga stessa. Accertarsi inoltre che la potenza nominale complessiva di tutte le apparecchiature collegate a una stessa presa non sia superiore alla potenza nominale del fusibile.

## Consigli per la cura della batteria

Di seguito sono riportate alcune precauzioni da osservare per il gruppo batterie:

- Sostituire utilizzando esclusivamente batterie dello stesso tipo. Spegnerne l'apparecchio prima di rimuovere o sostituire le batterie.
- Non manomettere le batterie. Tenerle lontano dalla portata dei bambini.
- Smaltire le batterie nel rispetto delle normative locali. Riciclarle, se possibile.

## Pulizia e manutenzione

Quando si pulisce il computer, attenersi alla procedura riportata di seguito:

- 1 Spegnerne il computer e rimuovere il pacco batteria.
- 2 Scollegare l'alimentatore.
- 3 Utilizzare un panno morbido inumidito. Non usare detergenti liquidi o spray.

Se si verifica una delle seguenti situazioni:

- il computer è caduto o la struttura esterna è danneggiata
- Il computer non funziona normalmente

consultate la **"Domande frequenti"** a pagina 43.



<b>Informazioni su sicurezza e comfort</b>	<b>iii</b>
Istruzioni per la sicurezza	iii
Avvisi per dispositivi ottici (solo per alcuni modelli)	vii
Ambiente di funzionamento	viii
Dispositivi medicali	viii
Veicoli	ix
Ambienti potenzialmente esplosivi	ix
Chiamate di emergenza	ix
Istruzioni per lo smaltimento	x
Avvertenza mercurio	x
ENERGY STAR	x
Suggerimenti e informazioni per un uso confortevole	xi
<b>Avvertenze preliminari</b>	<b>xiii</b>
Le guide disponibili	xiii
Precauzioni e suggerimenti fondamentali per l'uso del computer	xiv
Accensione e spegnimento del computer	xiv
Consigli per la cura del computer	xiv
Consigli per la cura dell'alimentatore CA	xv
Consigli per la cura della batteria	xv
Pulizia e manutenzione	xv
<b>Tasti speciali e indicatori</b>	<b>1</b>
Attivazione dei dispositivi wireless	2
<b>Touchpad</b>	<b>3</b>
Nozioni di base sul touchpad (con due tasti)	3
<b>Uso della tastiera</b>	<b>5</b>
Bloccare i tasti e il tastierino numerico incluso*	5
Tasti di scelta rapida	6
Tasti Windows	8
<b>Audio</b>	<b>9</b>
Acer PureZone (solo per alcuni modelli)	9
Tuba (solo per alcuni modelli)	9
Utilizzare Dolby Home Theater per suoni surround/multi-canale (solo per alcuni modelli)	9
<b>Video</b>	<b>10</b>
16:9 display	10
<b>Utilizzo delle utilità di sistema</b>	<b>11</b>
Acer Bio-Protection (solo per alcuni modelli)	11
Acer Backup Manager	12
<b>Risparmio dell'energia</b>	<b>13</b>
<b>Acer eRecovery Management</b>	<b>14</b>
Masterizzazione di dischi di backup	15
Ripristino	16
Ripristino di Windows dai dischi di backup	17

# Sommario

<b>Acer Arcade Deluxe</b>	<b>19</b>
Controlli generali	20
Controlli navigazione	20
Uso dei siti di social network	20
Foto	20
Video	21
Controlli riproduzione	22
Music	22
Aggiorna	22
<b>Batteria</b>	<b>23</b>
Caratteristiche della batteria	23
Ottimizzazione della durata della batteria	23
Installazione e disinstallazione della batteria	24
Carica della batteria	25
Controllo del livello della batteria	25
Ottimizzazione della durata della batteria	25
Segnalazione di batteria scarica	26
<b>Cosa fare quando si viaggia con il notebook PC</b>	<b>27</b>
Scollegamento dalla scrivania	27
Spostamenti	27
Preparazione del computer	27
Cosa portare alle riunioni	28
Portare il computer a casa	28
Preparazione del computer	28
Che cosa portare con sé	28
Precauzioni particolari	29
Allestimento di un ufficio a casa	29
In viaggio con il computer	29
Preparazione del computer	29
Che cosa portare con sé	29
Precauzioni particolari	30
In viaggio all'estero col computer	30
Preparazione del computer	30
Che cosa portare con sé	30
Precauzioni particolari	30
<b>Protezione del computer</b>	<b>31</b>
Utilizzo di una serratura di sicurezza	31
Utilizzo delle password	31
Immissione delle password	32
Impostazione delle password	32
<b>Espansione con accessori</b>	<b>33</b>
Opzioni di collegamento	33
Modem fax/dati (solo per alcuni modelli)	33
Funzione integrata per il collegamento in rete	34
Porta infrarossi (CIR) (solo per alcuni modelli)	34
Universal Serial Bus (USB)	35
Porta IEEE 1394 (solo per alcuni modelli)	35







High-Definition Multimedia Interface (solo per alcuni modelli)	36
ExpressCard (solo per alcuni modelli)	36
Installazione della memoria (solo per alcuni modelli)	37
<b>Divertimento TV con Windows Media Center</b>	<b>39</b>
Scegliere il tipo di ingresso	39
Guardare la TV utilizzando l'antenna opzione (TV digitale) DVB-T (su alcuni modelli)	39
Collegare l'antenna digitale	39
Guardare la TV con antenna esterna o da presa via cavo	40
Utilità BIOS	41
Sequenza di avvio	41
Attiva ripristino da disco a disco	41
Password	41
Utilizzo del software	42
Riproduzione di filmati DVD	42
<b>Domande frequenti</b>	<b>43</b>
Richiesta di assistenza tecnica	46
ITW (International Traveler's Warranty)	46
Operazioni preliminari	46
<b>Soluzione dei problemi</b>	<b>47</b>
Suggerimenti individuazione guasti	47
Messaggi d'errore	47
<b>Notifiche per i Regolamenti e la Sicurezza</b>	<b>48</b>
Dichiarazione FCC	48
Avvertenze relative al modem (solo per alcuni modelli)	49
Dichiarazione relativa ai pixel dello schermo LCD	49
Notifica Regolatrice Dispositivo Radio	49
Generale	49
Requisito FCC RF per la sicurezza	50
Canada – Dispositivi di comunicazione radio a bassa potenza esenti da licenza (RSS-210)	51
Esposizione delle persone ai campi RF (RSS-102)	51
LCD panel ergonomic specifications	52





# Tasti speciali e indicatori

I tasti speciali e gli indicatori offrono un accesso semplice alle funzioni e a informazioni più chiare sullo stato.

Icona	Elemento	Descrizione
	Tasto Backup	Avvia Acer Backup Management per eseguire il backup dei dati in tre semplici passi (solo per alcuni modelli).
P	Tasto PowerSmart	Per attivare la modalità di risparmio energetico (solo per alcuni modelli).
	Tasto programmabile	Programmabile dall'utente (solo per alcuni modelli).
	Indicatore di accensione/alimentazione	Indicano lo stato di accensione/alimentazione del computer.
	Indicatore batteria	Indicano lo stato della batteria del computer.
		<ol style="list-style-type: none"> <li><b>In carica:</b> Luce di colore giallo quando la batteria è in ricarica.</li> <li><b>Completamente carica:</b> Luce di colore blu quando è nella modalità AC.</li> </ol>
	Indicatore comunicazione	Indica lo stato della connettività wireless del computer.
	Indicatore disco rigido	Si accende quando l'hard disk è attivo.
	Indicatore Bloc Num	Si illumina quando Bloc Num è attivato (solo per alcuni modelli).
	Indicatore Bloc Maiusc	Si illumina quando Bloc Maiusc è attivato (solo per alcuni modelli).

## Attivazione dei dispositivi wireless

Launch Manager consente di attivare e disattivare i vari dispositivi per la connettività wireless presenti nel computer.

Premere <Fn> + <F3> per richiamare il pannello di controllo di Launch Manager.

L'interruttore rosso indica che il dispositivo è spento.

- Fare clic sull'interruttore rosso per attivare il dispositivo.

L'interruttore verde indica che il dispositivo è acceso.

- Fare clic sull'interruttore verde per disattivare il dispositivo.



.....

**Nota:** I dispositivi di comunicazione possono variare in relazione alla configurazione del sistema. Ricordare di accedere ai rispettivi pannelli di configurazione wireless del dispositivo per ulteriori opzioni.

# Touchpad

Il touchpad incorporato è un dispositivo di puntamento sensibile ai movimenti delle dita. Ciò significa che il cursore risponde appena le dita si muovono sulla superficie del touchpad. La posizione centrale sul poggiapolsi offre un supporto ottimale e il massimo comfort.

## Nozioni di base sul touchpad (con due tasti)

Le seguenti voci mostrano come utilizzare il touchpad con due tasti.

- Muovere il dito sul touchpad per spostare il cursore.
- Premere i pulsanti sinistro e destro collocati a margine del touchpad per effettuare selezioni e operazioni. Questi due pulsanti sono simili ai pulsanti destro e sinistro del mouse e, se toccati, producono risultati simili. Toccando il touchpad si ottiene lo stesso risultato che si ha facendo clic con il tasto sinistro del mouse.

Funzione	Pulsante Sinistro	Pulsante Destro	Principale touchpad
Esecuzione	Fare clic due volte rapidamente.		Toccare due volte rapidamente (stessa velocità del doppio clic del pulsante del mouse).
Selezione	Fare clic una volta.		Toccare una volta.
Trascina-mento	Fare clic e tenere premuto, quindi muovere il dito per trascinare il cursore sul touchpad.		Toccare due volte rapidamente (stessa velocità del doppio clic del pulsante del mouse), quindi tenere premuto il dito sul touchpad alla seconda battuta e trascinare il cursore.
Accesso al menu di scelta rapida		Fare clic una volta.	



.....  
**Nota:** Le illustrazioni sono di solo riferimento. La configurazione esatta del PC dipende dal modello acquistato.



.....  
**Nota:** Quando si utilizza il touchpad — le dita devono essere asciutte e pulite — Anche il touchpad deve essere mantenuto asciutto e pulito. Anche il touchpad deve essere mantenuto asciutto e pulito; il touchpad è sensibile ai movimenti delle dita, quindi, ad un tocco più leggero corrisponde una resa migliore. Un tocco più brusco non accelera i tempi di risposta del touchpad.



-----



**Nota:** Il touchpad è abilitato allo scorrimento verticale e orizzontale come impostazione predefinita. Questa impostazione può essere disattivata nelle impostazioni del mouse dal Pannello di controllo di Windows.

# Uso della tastiera

La tastiera standard dispone di tastierino incorporato\*, tasti cursore separati, tasto blocco, tasti Windows e tasti per funzioni speciali.

## Bloccare i tasti e il tastierino numerico incluso\*

La tastiera dispone di tre tasti Bloc che è possibile attivare e disattivare.

Tasti di Bloc	Descrizione
 (Caps Lock)	Quando  (Caps Lock) è attivo, tutti i caratteri alfabetici sono stampati in maiuscolo.
Bloc Num <Fn> + <F11>*	Quando il Bloc Num è attivo, il tastierino numerico incorporato nella tastiera è in funzione. I tasti funzionano come una calcolatrice (completa degli operatori aritmetici +, -, * e /). Utilizzare questa modalità quando occorre immettere molti dati numerici. Per ottimizzare l'operazione è comunque preferibile collegare un tastierino esterno.
Bloc Scorr <Fn> + <F12>	Quando Bloc Scorr è attivo, lo schermo si sposta di una riga verso l'alto o verso il basso, a seconda che venga premuta la freccia verso l'alto o verso il basso. Bloc Scorr non funziona con tutte le applicazioni.

Il tastierino numerico incorporato funziona come il tastierino numerico di un computer desktop e viene identificato da piccoli caratteri posizionati nell'angolo superiore destro dei copritasti. Viene identificato da piccoli caratteri posizionati nell'angolo superiore destro dei copritasti. Per semplificare la legenda della tastiera, i simboli dei tasti di controllo del cursore non sono riportati sui tasti.











Accesso desiderato	Bloc Num attivo	Bloc Num inattivo
Tasti numerici sul tastierino incorporato	Digitare i numeri normalmente.	
Tasti di controllo del cursore sul tastierino incorporato	Tenere premuto il tasto  insieme ai tasti di controllo del cursore.	Tenere <Fn> premuto il tasto Fn insieme ai tasti di controllo del cursore.
Tasti principali della tastiera	Tenere <Fn> premuto il tasto Fn mentre si digitano le lettere sul tastierino incorporato.	Digitare le lettere normalmente.





\* solo per alcuni modelli

## Tasti di scelta rapida

Il computer utilizza i tasti di scelta o le combinazioni di tasti per l'accesso a molti controlli del computer come luminosità dello schermo e uscita volume.















Per attivare i tasti di scelta rapida, tenere premuto **<Fn>** e premere l'altro tasto della combinazione.

Tasti di scelta rapida	Icona	Funzione	Descrizione
<b>&lt;Fn&gt; + &lt;F3&gt;</b>		Tasto comunicazioni	Attiva/disattiva i dispositivi di comunicazione del computer. (i dispositivi di comunicazione possono variare in relazione alla configurazione.)
<b>&lt;Fn&gt; + &lt;F4&gt;</b>		Sospensione	Attiva la modalità sospensione del computer.
<b>&lt;Fn&gt; + &lt;F5&gt;</b>		Passaggio da uno schermo all'altro	Consente la commutazione in uscita display tra video del display o monitor esterno (se collegato) e entrambi.
<b>&lt;Fn&gt; + &lt;F6&gt;</b>		Disattiva display	Disattiva la retroilluminazione dello schermo per risparmiare energia. Premere un tasto qualsiasi per tornare allo stato precedente.
<b>&lt;Fn&gt; + &lt;F7&gt;</b>		Attivazione e disattivazione del touchpad	Attiva e disattiva il touchpad interno.
<b>&lt;Fn&gt; + &lt;F8&gt;</b>		Attivazione e disattivazione degli altoparlanti	Attiva e disattiva gli altoparlanti.
<b>&lt;Fn&gt; + &lt;F11&gt;</b>		Bloc Num	Attiva o disattiva il tastierino numerico integrato (solo per alcuni modelli).
<b>&lt;Fn&gt; + &lt;D&gt;</b>		Aumento della luminosità	Consente di aumentare la luminosità dello schermo.
<b>&lt;Fn&gt; + &lt;D&gt;</b>		Riduzione della luminosità	Riduce la luminosità dello schermo.
<b>&lt;Fn&gt; + &lt;A&gt;</b>		Aumento del volume	Aumenta il volume.
<b>&lt;Fn&gt; + &lt;V&gt;</b>		Riduzione del volume	Riduce il volume.

Tasti di scelta rapida	Icona	Funzione	Descrizione
<Fn> + <Home>		Play/Pausa	Riproduce o sospende la riproduzione del file multimediale selezionato.
<Fn> + <Pag su>		Interrompi	Interrompe la riproduzione del file multimediale selezionato.
<Fn> + <Pag giù>		Precedente	Per passare al file multimediale precedente.
<Fn> + <Fine>		Successivo	Per passare al file multimediale successivo.

# Tasti Windows

Sulla tastiera sono disponibili due tasti in grado di eseguire funzioni specifiche di Windows.

Tasto	Descrizione
 Tasti Windows	<p>Se premuto da solo, questo tasto ha lo stesso effetto che si ottiene facendo clic sul tasto Start di Windows, ovvero apre il menu Start. Questo tasto può essere usato in combinazione con altri per attivare delle funzioni speciali:</p> <p>&lt;  &gt;: Apre o chiude il menu Start</p> <p>&lt;  &gt; + &lt;D&gt;: Visualizza il desktop</p> <p>&lt;  &gt; + &lt;E&gt;: Apre Esplora risorse</p> <p>&lt;  &gt; + &lt;F&gt;: Ricerca un file o una cartella</p> <p>&lt;  &gt; + &lt;G&gt;: Scorre tra i gadget della Sidebar</p> <p>&lt;  &gt; + &lt;L&gt;: Blocca il computer (se si è connessi a un dominio di rete), oppure esegue la commutazione degli utenti (in caso contrario)</p> <p>&lt;  &gt; + &lt;M&gt;: Riduce tutto a icona</p> <p>&lt;  &gt; + &lt;R&gt;: Visualizza la finestra di dialogo Esegui</p> <p>&lt;  &gt; + &lt;T&gt;: Scorre tra i programmi della barra delle applicazioni</p> <p>&lt;  &gt; + &lt;U&gt;: Apre Ease of Access Center</p> <p>&lt;  &gt; + &lt;X&gt;: Apre Windows Mobility Center</p> <p>&lt;  &gt; + &lt;Interr&gt;: Visualizza la finestra di dialogo System Properties (Proprietà di sistema)</p> <p>&lt;  &gt; + &lt;  +M&gt;: Ripristina la finestra ridotta a icona del desktop sulle dimensioni originali</p> <p>&lt;  &gt; + &lt;  &gt;: Scorre tra i programmi della barra delle applicazioni usando Windows Flip 3-D</p> <p>&lt;  &gt; + &lt;BARRA SPAZ.&gt;: Porta tutti i gadget in primo piano e seleziona la Windows Sidebar</p> <p>&lt;Ctrl&gt; + &lt;  &gt; + &lt;F&gt;: Ricerca i computer (se si è connessi a una rete)</p> <p>&lt;Ctrl&gt; + &lt;  &gt; + &lt;  &gt;: Usare i tasti freccia per scorrere tra i programmi della barra delle applicazioni usando Windows Flip 3-D</p> <p> .....</p> <p><b>Nota:</b> Le funzioni dei tasti di collegamento potrebbero variare al variare della versione di Windows utilizzata.</p>
 Tasto applicazione	Questo tasto ha lo stesso effetto di quando si clicca il tasto destro del mouse: apre l'applicazione contenuta nel menu.



# Audio

Il computer è dotato anche di audio ad alta definizione a 32 bit e altoparlante(i).

## Acer PureZone (solo per alcuni modelli)

Il sistema fornisce un'esperienza audio eccitante comprendendo Acer PureZone con microfoni stereo integrati caratterizzati dalle tecnologie beam forming e echo cancellation. La tecnologia Acer PureZone supporta Acoustic Echo Cancellation, Beam Forming e Eliminazione dei disturbi per una migliore registrazione audio. Per configurare il microfono, avviare Acer HD Audio Manager facendo doppio clic sull'icona di Acer HD Audio Manager nell'area di notifica di Windows. Si apre la finestra di dialogo Acer HD Audio Manager. Fare clic sulla scheda Microfono, quindi fare clic sulla scheda Effetti microfono. Selezionare Creazione angolo di cattura e Eliminazione eco per impostare gli effetti del microfono.



**Nota:** Disattivare il creazione angolo di cattura per ottenere una sorgente input multi-suoni.

## Tuba (solo per alcuni modelli)

Il subwoofer dedicato Tuba CineBass produce suoni di potenza spettacolare per la visione domestica dei film. Il design innovativo integra un subwoofer con cerniera cilindrica.

## Utilizzare Dolby Home Theater per suoni surround/ multi-canale (solo per alcuni modelli)

Il notebook Acer viene fornito con audio Dolby Home Theater® caratterizzato dalle tecnologie Dolby Pro Logic IIx, Dolby Digital Live, Dolby Headphone, Dolby Natural Bass e Dolby Sound Space Expander, Audio Optimization, High Frequency Enhancer per ottenere un suono surround di alta qualità per filmati, giochi e musica in un ambiente audio realistico e multi-canale.

## Dolby Pro Logic IIx

Dolby Pro Logic IIx crea una qualità superiore del suono surround 5.1 a partire da qualsiasi sorgente audio come ad esempio film in stereofonia (due canali), musica, TV, o giochi. Dolby Pro Logic IIx esamina il segnale e utilizza le informazioni ricavate per espandere l'audio fino a 5.1 canali in modo da ottenere un suono surround realistico e naturale.

## Dolby Digital Live

Dolby Digital Live converte in tempo reale qualsiasi segnale da PC o console per videogiochi in Dolby Digital per facilitare il collegamento ai sistemi home theater tramite un solo cavo digitale. Gli utenti possono divertirsi con giochi o audio da PC grazie al realismo creato dai ricevitori home theater o altri dispositivi dotati della tecnologia di codifica Dolby Digital.

## Dolby Headphone

Dolby Headphone crea un audio surround personale utilizzando qualsiasi tipo di cuffie. L'audio, durante la riproduzione di brani musicali, film, e giochi offre un'impressione di spazialità, apertura e drammaticità, migliorando l'ascolto, si ha l'impressione che l'azione si stia svolgendo intorno a voi.

## Dolby Natural Bass

Un sistema per il miglioramento dei bassi in grado di fornire fino ad un'ottava di estensione inferiore nella risposta dei bassi per la maggior parte degli altoparlanti.

## Dolby Sound Space Expander

Un ottimizzatore dell'esperienza audio del palcoscenico, che riproduce un'ampia immagine stereo e migliora la separazione tra gli strumenti senza ridurre l'armonia totale.

# Video

## 16:9 display

Il display 16:9 consente di vedere film in Full HD con elevata qualità. La saturazione del colore di tipo "sky-high" garantisce un'esperienza di visione HD. La qualità 16:9 porta l'esperienza dell'home theater finalmente su notebook per gli appassionati dell'intrattenimento.

# Utilizzo delle utilità di sistema

## Acer Bio-Protection (solo per alcuni modelli)

Acer Bio-Protection Fingerprint Solution è un pacchetto software di impronte digitali multi funzione integrato con il sistema operativo Microsoft Windows. Utilizzando l'unicità dell'impronta digitale di una persona, Acer Bio-Protection Fingerprint Solution integra la protezione contro l'accesso non autorizzato al computer con la gestione centralizzata delle password tramite Password Bank; ed una esecuzione più rapida di applicazioni/siti web e dell'accesso utilizzando Acer FingerLaunch.

Con Acer Bio-Protection Fingerprint Solution, è possibile disporre di un layer di protezione supplementare per il computer, così come la convenienza di accedere alle attività giornaliere con un semplice tocco delle dita!

Per maggiori informazioni, far riferimento ai file della guida di Acer Bio-Protection.

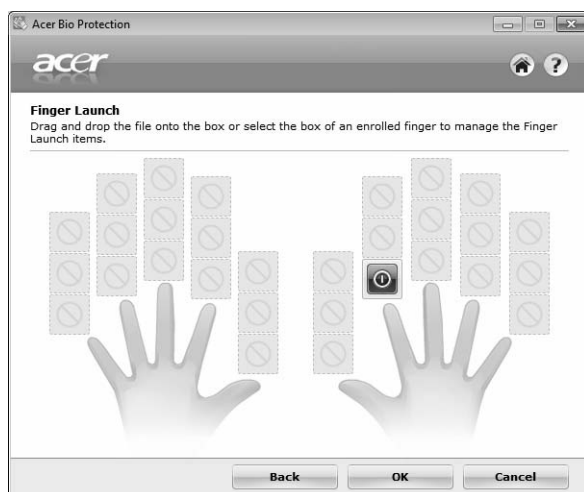

# Acer Backup Manager



**Nota:** Questa funzione è disponibile solo su alcuni modelli.

Acer Backup Manager è un processo semplice che si sviluppa in tre fasi e che consente di creare copie di backup di tutto il sistema e dei file e cartelle selezionate in relazione alla pianificazione o alle proprie necessità.

Per avviare Acer Backup Manager, premere il tasto Acer Backup Manager della tastiera. In alternativa, è possibile andare su **Start > Tutti i programmi > Acer Backup Manager > Acer Backup Manager**. In questo modo verrà aperta la schermata di benvenuto; da questa schermata sarà possibile eseguire le tre procedure che consentono di configurare i backup pianificati. Fare clic su **Continua** per passare alla schermata seguente. Fare clic sul pulsante + e seguire le istruzioni su schermo:

- 1 Selezionare il contenuto di cui eseguire il backup. Meno contenuto viene selezionato, più veloce sarà il processo, anche se verrà aumentato il rischio di perdita dei dati.
- 2 Selezionare dove memorizzare le copie di backup. Sarà necessario selezionare una unità esterna o l'unità D:; Acer Backup Manager non può salvare il backup nell'unità sorgente.
- 3 Selezionare con quale frequenza Acer Backup Manager deve eseguire il backup.

Una volta terminate queste tre fasi, verranno creati i backup in relazione alla pianificazione. Inoltre è possibile creare manualmente i backup premendo il tasto Acer Backup Manager.

In qualsiasi momento si desidera cambiare le impostazioni, eseguire Acer Backup Manager dal menu **Start** ed eseguire le procedure descritte in precedenza.

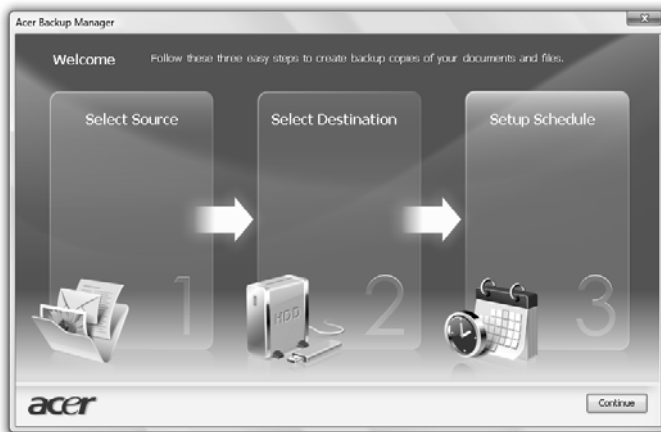

# Risparmio dell'energia

Questo computer possiede una unità integrata di risparmio energetico che controlla l'attività del sistema. Per attività del sistema si intende quella dei seguenti dispositivi: tastiera, mouse, disco rigido, periferiche collegate, memoria video. Se non è rilevata alcuna operazione per un periodo di tempo determinato, (il cosiddetto timeout di inattività), il computer spegne alcuni o tutti i dispositivi, per risparmiare energia.

Questo computer utilizza uno schema di gestione dell'alimentazione che supporta Advanced Configuration and Power Interface (ACPI) per assicurare allo stesso tempo consumi energetici ridotti al minimo e prestazioni elevate. Windows gestisce tutte le funzioni per il risparmio energetico del computer.

## Tasto Acer PowerSmart



.....  
**Nota:** Questa funzione è disponibile solo su alcuni modelli.

Il tasto Acer PowerSmart utilizza le funzioni di risparmio energetico del sottosistema grafico del computer per ridurre il consumo energetico totale. Quando si preme il pulsante Acer PowerSmart, la luminosità dello schermo si riduce e viene ridotta la velocità del processore grafico; la PCI e la WLAN passano in modalità risparmio energetico. Premere nuovamente il tasto Acer PowerSmart per tornare alle impostazioni precedenti.

# Acer eRecovery Management

Acer eRecovery Management è uno strumento per ripristinare rapidamente il sistema. Inoltre, è possibile eseguire backup/ripristino dell'immagine predefinita dal produttore, e reinstallare applicazioni e driver.



**Nota:** Tutti i contenuti riportati di seguito sono solo di riferimento. Le specifiche dei prodotti possono differire.

Acer eRecovery Management comprende le seguenti funzioni:

## 1 Backup:

- Crea disco predefinito dal costruttore
- Crea disco driver e applicazioni

## 2 Ripristino:

- Ripristina completamente il sistema ai predefiniti dal costruttore
- Ripristina sistema operativo e conserva dati utente
- Reinstalla driver o applicazioni

Questo capitolo guida l'utente in ciascuno dei processi.



**Nota:** Questa funzione è disponibile solo su alcuni modelli. Per i sistemi che non hanno un masterizzatore per dischi ottici incorporato, inserire un masterizzatore esterno di dischi ottici prima di accedere a Acer eRecovery Management per eseguire le azioni relative al disco ottico.

Per utilizzare la funzione di protezione con password di Acer eRecovery Management per proteggere i dati, è necessario per prima cosa impostare la Password. La password viene impostata eseguendo Acer eRecovery Management o facendo clic su **Impostazioni**.



## Masterizzazione di dischi di backup

Dalla pagina Backup di Acer eRecovery Management, è possibile masterizzare un'immagine della impostazioni predefinite di fabbrica o eseguire il backup di driver e applicazioni.

- 1 Fare clic su **Start > Programmi > Acer > Acer eRecovery Management**.
- 2 Acer eRecovery Management sia appre alla pagina **Backup**.

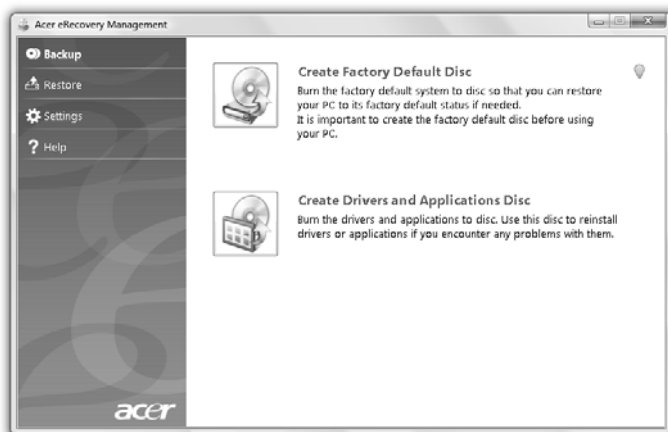

- 3 Selezionare il tipo di backup (predefiniti di fabbrica o driver e applicazioni) da masterizzare su disco.
- 4 Seguire le istruzioni sullo schermo per completare il processo.



.....

**Nota:** Creare un'immagine predefinita dal produttore se si desidera masterizzare un disco di avvio contenente tutto il sistema operativo del computer così come consegnato dalla fabbrica. Se invece si desidera avere un disco che consente di sfogliare i contenuti e installare driver e applicazioni selezionati, creare una immagine di backup dell'applicazione e dei driver. Il disco non è in questo caso di avvio.

## Ripristino

Le funzioni di ripristino consentono di ripristinare o recuperare il sistema da un'immagine predefinita dal produttore, o backup di CD e DVD creati in precedenza. Inoltre, è possibile reinstallare applicazioni e driver per il sistema Acer.

- 1 Fare clic su **Start > Programmi > Acer > Acer eRecovery Management**.
- 2 Passare alla pagina **Ripristina** facendo clic su **Ripristina**.

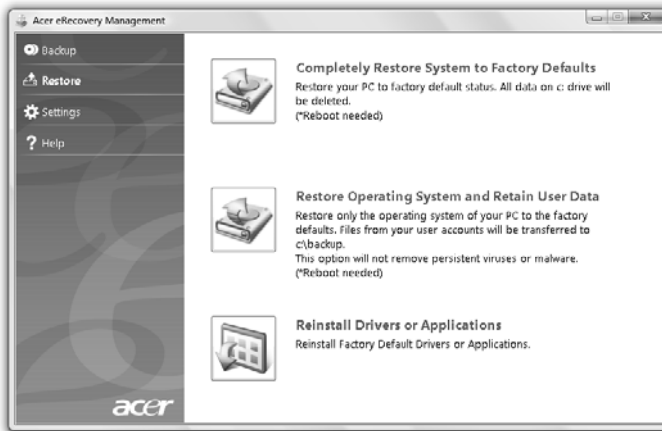

- 3 È anche possibile scegliere di ripristinare il sistema da un'immagine predefinita dal produttore o reinstallare le applicazioni e i driver.
- 4 Seguire le istruzioni sullo schermo per completare il processo.



## Ripristino di Windows dai dischi di backup



-----  
**Nota:** Questa funzione è disponibile solo su alcuni modelli.

Per ripristinare Windows dai dischi di backup masterizzati in precedenza, è necessario inserire il primo disco di backup e attivare **Menu avvio F12** tramite Utilità di setup del BIOS.

- 1 Accendere il computer e inserire il primo disco di ripristino del sistema all'interno dell'unità ottica. Riavviare il computer.
- 2 Durante l'avvio, mentre viene visualizzato il logo Acer, premere il tasto **F2** per accedere a **Setup del BIOS**, nel quale è possibile impostare i parametri del sistema.
- 3 Usare i tasti freccia sinistra e destra per selezionare il sottomenu **Principale**.
- 4 Usare i tasti freccia su e giù per selezionare **Menu avvio F12**.
- 5 Usare i tasti **F5** o **F6** per cambiare il **Menu avvio F12** su **Attivato**.
- 6 Premere il tasto **ESC** per accedere al sottomenu **Esci**, premere il tasto **ENTER** per **Uscire salvando le modifiche**. Premere nuovamente il tasto **ENTER** per selezionare **Sì**. Il sistema verrà riavviato.
- 7 Dopo il riavvio, quando viene visualizzato il logo Acer, premere il tasto **F12** per aprire il **Menu avvio**. Da qui è possibile selezionare il dispositivo con il quale eseguire l'avvio.
- 8 Usare i tasti freccia per selezionare **IDE1\***, quindi premere il tasto **ENTER**. Windows verrà installato dal disco di recupero.
- 9 Quando richiesto, inserire il secondo disco di recupero, quindi seguire le istruzioni su schermo per completare il ripristino.
- 10 Una volta completato il ripristino, rimuovere il disco di recupero dall'unità ottica. Estrarre il disco prima di riavviare il computer.

Se si desidera impostare la priorità di avvio per un uso a lungo termine, è necessario selezionare **Avvio** dal sottomenu.

- 1 Accendere il computer e inserire il primo disco di ripristino del sistema all'interno dell'unità ottica. Riavviare il computer.
- 2 Durante l'avvio, mentre viene visualizzato il logo Acer, premere il tasto **F2** per accedere a **Setup del BIOS**, nel quale è possibile impostare i parametri del sistema.
- 3 Usare i tasti freccia sinistra e destra per selezionare il sottomenu **Avvio**.
- 4 Usare i tasti freccia su e giù per selezionare il dispositivo **IDE1\***.
- 5 Usare il tasto **F6** per spostare la priorità del dispositivo **IDE1\*** al livello più alto, o usare il tasto **F5** per spostare la priorità di un altro dispositivo al livello più basso. Verificare che la priorità più elevata sia assegnata al dispositivo **IDE1\***.
- 6 Premere il tasto **ESC** per accedere al sottomenu **Esci**, premere il tasto **ENTER** per **Uscire salvando le modifiche**. Premere nuovamente il tasto **ENTER** per selezionare **Si**. Il sistema verrà riavviato.
- 7 Al riavvio, Windows viene installato dal disco per il recupero.
- 8 Quando richiesto, inserire il secondo disco di recupero, quindi seguire le istruzioni su schermo per completare il ripristino.
- 9 Una volta completato il ripristino, rimuovere il disco di recupero dall'unità ottica. Estrarre il disco prima di riavviare il computer.

# Acer Arcade Deluxe



**Nota:** Questa funzione è disponibile solo su alcuni modelli.

Acer Arcade Deluxe è un lettore per musica, foto e filmati con strumenti di social network integrati. Usare la Console multimediale (se disponibile) o il touchpad per selezionare il tipo di contenuto multimediale da vedere o condividere con gli amici tramite i servizi, ad esempio YouTube, Facebook o Flickr.



- **Foto** — per visualizzare le foto memorizzate sul disco rigido o su un dispositivo multimediale rimovibile.
- **Video** — per guardare DVD, VCD, film in Blu-Ray, filmati o contenuti presenti in provider come YouTube.
- **Musica** — per ascoltare i file musicali in vari formati.



**Nota:** Mentre si guardano video, dischi ottici o presentazioni, le funzioni screensaver e risparmio energetico non sono disponibili.

## Controlli generali

Quando si guardano i filmati, i film o le presentazioni utilizzando la risoluzione-a schermo intero, spostando il puntatore vengono visualizzati i due pannelli di controllo a tendina. Questi scompaiono automaticamente dopo alcuni secondi. Il pannello controlli di navigazione viene visualizzato nella parte superiore e il pannello controlli riproduzione viene visualizzato nella parte inferiore dello schermo.

## Controlli navigazione

Per tornare alla home di Arcade, fare clic sull'icona **Home**  nell'angolo superiore destro della finestra, gli altri pulsanti hanno le stesse funzioni dei pulsanti standard del PC (ridurre a icona, ingrandire, chiudere).

Per uscire da Arcade, fare clic su **Chiudi** dell'angolo superiore destro della finestra.

## Uso dei siti di social network

Se si possiedono account sui siti di social network supportati, è possibile accedere agli account e visualizzare le informazioni aggiornate direttamente da Acer Arcade Deluxe. La prima volta che si fa clic uno dei collegamenti ai social network nelle pagine **Foto** o **Video**, verrà chiesto di inserire il nome utente e la password per il sito. Se viene selezionato **Ricorda**, Acer Arcade Deluxe ricorderà le informazioni di accesso e visualizzerà automaticamente il contenuto aggiornato la volta successiva che si accede alla pagina Foto o Video.

È anche possibile condividere il contenuto facendo clic sull'icona **Condividi** su . Ciò consentirà di caricare le foto e i video sul sito selezionato, su dispositivi mobile o su dispositivi di archiviazione esterni. Per condividere il contenuto, trascinare e rilasciare la miniatura dall'elenco al sito o dispositivo per copiarlo.

## Foto

Acer Arcade Deluxe consente di visualizzare le foto digitali una alla volta o sotto forma di presentazione, da qualsiasi unità disponibile sul computer. Fare clic su **Foto** per aprire la pagina Foto; nella pagina è possibile vedere le miniature per le singole immagini e cartelle. **Fare clic** su una cartella per aprirla. Per visualizzare una presentazione, aprire la cartella contenente le immagini da visualizzare, selezionare tutte o alcune immagine e fare clic sull'icona **Play** . Viene riprodotta la presentazione a schermo intero.

È anche possibile visualizzare una sola immagine facendoci clic sopra. In questo modo l'immagine viene aperta a schermo intero.

È quindi possibile utilizzare i controlli su schermo per eseguire lo zoom avanti e indietro, e eseguire la panoramica nelle quattro direzioni.

## Video

Fare doppio clic sull'icona del film o filmato da guardare. In relazione al tipo di unità ottica installata sul computer, è possibile riprodurre dischi Blu-Ray, DVD standard e CD (VCD) video utilizzando la funzione Cinema di Acer Arcade Deluxe. Questo lettore è dotato dei controlli e funzioni tipici di un lettore DVD.

Quando viene inserito un disco all'interno dell'unità DVD, viene riprodotto automaticamente il film. Per controllare il film, quando viene spostato il puntatore, viene visualizzato il pannello di controllo a tendina nella parte inferiore della finestra.

Quando vengono visualizzati DVD, al pannello a tendina vengono aggiunti i seguenti controlli speciali:

- Menu DVD
- Sottotitoli
- Lingua
- Istantanea
- Angolo

Spostando il mouse/cursore durante la riproduzione di un film, viene visualizzata la barra dei menu nella parte inferiore dello schermo. Questa barra contiene i pulsanti per controllare la riproduzione del film, selezionare i sottotitoli, regolare il volume, selezionare la lingua e impostare le funzioni avanzate.



**Nota:** La disponibilità delle funzioni dipende dal tipo di supporto riprodotto dal disco ottico.

Facendo clic sul pulsante stop viene arrestata la riproduzione del film, e si ritorna alla schermata Video. Nella parte inferiore dello schermo sono presenti i pulsanti che permettono di riprendere la riproduzione del film dal punto in cui è stato arrestato, riavviare il film dall'inizio o espellere il disco.

## Controlli riproduzione

Nella parte inferiore della finestra sono presenti i controlli di riproduzione — usati per video, presentazioni, film e musica — come mostrato. La y fornisce i controlli standard per la riproduzione (play, pausa, stop, ecc.) e i controlli per il volume (mute e volume su/giù).



**Nota:** Durante la riproduzione di film da unità ottiche, sono disponibili ulteriori controlli a destra dei controlli per il volume. I controlli vengono spiegati in modo più dettagliato nella guida in Cinema.

## Music

Per l'accesso alla collezione di brani musicali, fare clic su **Musica** per aprire la pagina Musica.

Selezionare la cartella, il CD o la categoria che contiene i brani da ascoltare. Fare clic su **Play** per ascoltare l'intero contenuto dall'inizio, o selezionare dalla lista il brano da ascoltare.

I brani nella cartella vengono visualizzati come un elenco con le informazioni dell'album nella parte superiore della pagina, mentre nella barra degli strumenti nella parte inferiore della pagina sono presenti i controlli **Play**, **Casuale**, **Ripeti tutti**, **Visualizza**, **Volume** e **Menu**. Visualizza consente di visualizzare gli effetti visivi generati dal computer durante l'ascolto.

## Aggiorna

Fare clic sull'icona Impostazioni nell'angolo superiore destro per visualizzare le Informazioni. La scheda **Aggiorna** consente di controllare e scaricare gli aggiornamenti software disponibili.

# Batteria

Il computer utilizza un pacco batterie a lunga durata tra una ricarica e l'altra.

## Caratteristiche della batteria

La batteria ha le seguenti caratteristiche:

- Batteria con tecnologie standard.
- Segnalazione di batteria scarica.

La batteria è ricaricata collegando il computer all'adattatore CA. È possibile usare il computer mentre si carica la batteria. Tuttavia se il computer è spento la ricarica è più veloce.

La batteria diventa indispensabile quando si viaggia o in assenza l'energia elettrica. È consigliabile avere una batteria carica in più, come riserva. Per procurarsi una batteria di riserva, rivolgersi al proprio rivenditore.

## Ottimizzazione della durata della batteria

Come tutte le batterie, anche la batteria di questo computer subisce un degrado nel tempo. Questo significa che le prestazioni della batteria diminuiscono con il tempo e con l'utilizzo. Per ottimizzare la durata della batteria, si consiglia di seguire le raccomandazioni fornite di seguito.

### Trattamento di una batteria nuova

Prima di usare una batteria per la prima volta, occorre sottoporla a un "trattamento", al seguente:

- 1 Inserire la batteria nel computer. Non accendere il computer.
- 2 Collegare l'alimentatore e caricare completamente la batteria.
- 3 Scollegare l'alimentatore.
- 4 Accendere il computer e farlo funzionare a batteria.
- 5 Scaricare completamente la batteria fino a quando compare la segnalazione di batteria scarica.
- 6 Ricollegare l'alimentatore e caricare di nuovo completamente la batteria.

Ripetere queste operazioni finché la batteria non si è caricata e scaricata per tre volte.

Si raccomanda di seguire questo trattamento con tutte le batterie nuove, o se la batteria non è stata usata per molto tempo. Se si prevede di non utilizzare il computer per più di due settimane, rimuovere la batteria.



.....  
**Attenzione: Non esporre la batteria a temperature inferiori a 0 °C (32 °F) e superiori a 45 °C (113 °F). L'esposizione a temperature non comprese in questo intervallo può danneggiare seriamente la batteria.**

Seguendo la procedura indicata, si predispongono la batteria ad accumulare la maggiore carica possibile. In caso contrario, si otterrà una carica inferiore ed una autonomia della batteria più breve.

Inoltre, l'autonomia della batteria è abbreviata dai seguenti modi di utilizzo:

- Uso del computer con l'alimentatore mentre la batteria è inserita. Se si desidera utilizzare l'alimentazione di rete, occorre rimuovere la batteria dal computer, dopo che si è caricata completamente.
- Nota: cicli di scarica parziali abbreviano la durata della batteria.
- Uso frequente: ogni ciclo di carica e scarica riduce la durata della batteria. Una batteria standard ha una durata di circa 300 cicli.

## Installazione e disinstallazione della batteria



.....  
**Importante!** Prima di disinstallare la batteria dal computer, occorre collegare l'alimentatore, se si desidera continuare ad usare il computer. Altrimenti, spegnere prima il computer.

Per installare la batteria:

- 1 Allineare la batteria con la sua sede aperta; assicurarsi che il lato con i contatti entri per primo e che la faccia superiore della batteria sia rivolta verso l'alto.
- 2 Fare scivolare la batteria nella sua sede e premere delicatamente finché la batteria non si blocca in posizione.



Per disinstallare la batteria:

- 1 Fare scivolare il dispositivo di aggancio della batteria per sganciarla.
- 2 Estrarre la batteria dalla sua sede.

## Carica della batteria

Per caricare la batteria, assicurarsi per prima cosa che sia correttamente installata nella sua sede. Collegare l'alimentatore al computer e ad una presa di rete. Si può continuare a lavorare con il computer mentre la batteria si carica. Tuttavia, il tempo di carica della batteria con il computer spento è decisamente inferiore.



-----

**Nota:** Si consiglia di caricare la batteria alla fine della giornata. Ricaricare la batteria durante la notte prima di intraprendere un viaggio, per iniziare la giornata con una batteria completamente carica.

## Controllo del livello della batteria

Il misuratore di carica di Windows indica il livello della batteria. Portare il cursore sull'icona della batteria/alimentazione, sulla barra delle applicazioni attive (in basso generalmente), per verificare lo stato di carica.

## Ottimizzazione della durata della batteria

Ottimizzando la vita della batteria si riesce ad ottenere la massima autonomia, e si prolunga il tempo fra le successive cariche e si aumenta l'efficienza della carica. Si consiglia di seguire i suggerimenti forniti di seguito:

- Acquistare una batteria di riserva.
- Utilizzare l'alimentazione di rete ogni volta che è possibile, riservando la batteria per i casi in cui non se ne può fare a meno.
- Se non utilizzata, disinserire la Scheda PC, altrimenti essa continua a consumare corrente (per i modelli selezionati).
- Conservare la batteria in un luogo fresco e asciutto. La temperatura consigliata è compresa tra 10 °C (50 °F) e 30 °C (86 °F). A temperature più elevate la batteria si scarica da sola più velocemente.
- Una carica eccessiva abbrevia la durata della batteria.
- Si raccomanda di avere cura dell'alimentatore e della batteria.

## Segnalazione di batteria scarica

Quando si usa la batteria, fare sempre attenzione al misuratore di carica di Windows.



-----

**Attenzione: Collegare l'alimentatore appena possibile, dopo che è apparsa la segnalazione di batteria scarica. Se la batteria si scarica completamente si perdono i dati e il computer si spegne.**

Quando appare la segnalazione di batteria scarica, eseguire le seguenti operazioni in relazione alla situazione in cui ci si trova.

Situazione	Azione Consigliata
Sono disponibili la rete elettrica e l'alimentatore.	<ol style="list-style-type: none"> <li>1 Collegare l'alimentatore al computer ed alla rete elettrica.</li> <li>2 Salvare tutti i file che interessano.</li> <li>3 Riprendere il lavoro.</li> </ol> <p><b>Spegnere il computer, se si desidera ricaricare velocemente la batteria.</b></p>
È disponibile una batteria di riserva.	<ol style="list-style-type: none"> <li>1 Salvare tutti i file che interessano.</li> <li>2 Chiudere tutte le applicazioni.</li> <li>3 Chiudere il sistema operativo e spegnere il computer.</li> <li>4 Sostituire la batteria.</li> <li>5 Accendere il computer e riprendere il lavoro.</li> </ol>
Non sono disponibili l'alimentatore o una presa di rete. Non si possiede una batteria di riserva.	<ol style="list-style-type: none"> <li>1 Salvare tutti i file che interessano.</li> <li>2 Chiudere tutte le applicazioni.</li> <li>3 Chiudere il sistema operativo e spegnere il computer.</li> </ol>

# Cosa fare quando si viaggia con il notebook PC

Questa sezione contiene suggerimenti e consigli utili durante viaggi o spostamenti con il computer.

## Scollegamento dalla scrivania

Per scollegare il computer dalle periferiche esterne, attenersi alla procedura riportata di seguito.

- 1 Salvare tutti i file aperti.
- 2 Rimuovere eventuali dischi floppy o compact, dai lettori.
- 3 Spegnerne il computer.
- 4 Chiudere il display.
- 5 Scollegare il cavo dall'adattatore CA.
- 6 Scollegare la tastiera, il dispositivo di puntamento, la stampante, il monitor esterno e gli altri dispositivi esterni.
- 7 Scollegare il blocco Kensington se utilizzato per proteggere il computer.

## Spostamenti

Quando ci si sposta entro brevi distanze, ad esempio dalla scrivania del proprio ufficio ad una sala riunioni.

## Preparazione del computer

Prima di spostare il computer, chiudere e bloccare il coperchio del display per metterlo nella modalità Sleep. A questo punto, è possibile trasportare il computer con sicurezza in qualsiasi luogo all'interno dell'edificio. Per uscire dalla modalità di sospensione, aprire il display, poi premere e rilasciare il tasto di accensione.

Se si intende portare il computer presso l'ufficio di un cliente o in un altro edificio, è preferibile spegnerlo:

Fare clic su **Start** quindi su **Arresta** il sistema.

In alternativa,

È possibile attivare la modalità sospensione premendo <Fn> + <F4>.  
Poi chiudere e bloccare il display.

Quando siete pronti per usare di nuovo il computer, sbloccate e aprite il display; poi premete e rilasciate il pulsante della corrente.



**Nota:** Se l'indicatore Sleep non è attivo, il computer è entrato in modalità Sospensione e si spegne. Se l'indicatore di alimentazione è disattivo ma l'indicatore Sleep è acceso, il computer è entrato in modalità Sleep. In entrambi i casi, premere e riacciendere il tasto di alimentazione per accendere nuovamente il computer. Si noti che il computer potrebbe entrare in modalità Sleep dopo essere stato in modalità Sleep per un determinato intervallo di tempo.

## Cosa portare alle riunioni

Se la riunione a cui si partecipa sarà breve, probabilmente non è necessario portare altro oltre al computer. Altrimenti, se la riunione avrà una durata maggiore, o se la batteria non è completamente carica, potrebbe essere necessario portare l'adattatore CA, in modo da poter collegare il computer alla rete nella sala riunioni.

Se nella sala riunioni non è disponibile alcuna presa elettrica, ridurre il consumo della batteria attivando la modalità sospensione. Premere **<Fn> + <F4>** o chiudere il display ogni volta che il computer non viene utilizzato attivamente. Per riprendere il normale funzionamento, aprire il display (se chiuso), poi premere e rilasciare il tasto di accensione.

## Portare il computer a casa

Spostamenti dall'ufficio a casa o viceversa.

### Preparazione del computer

Dopo aver scollegato il computer, attenersi alla procedura riportata di seguito per prepararlo allo spostamento verso casa:

- Verificare di aver rimosso tutti i dischi e i CD, dalle unità. In caso contrario, la testina dell'unità potrebbe danneggiarsi.
- Riporre il computer in una custodia protettiva in grado di impedire che scivoli e ne attutisca l'eventuale caduta.



**Attenzione:** Evitare di collocare oggetti vicino al coperchio superiore del computer. Pressioni sul coperchio posteriore potrebbero danneggiare lo schermo.

## Che cosa portare con sé

A meno che non si abbiano già alcuni accessori a casa, è consigliabile portare con sé quanto segue:

- Adattatore CA e cavo di alimentazione
- Copia stampata della Quick start up guide

## Precauzioni particolari

Per proteggere il computer durante i viaggi e gli spostamenti, attenersi alle istruzioni riportate di seguito:

- Ridurre al minimo gli sbalzi di temperatura tenendo con sé il computer.
- Se è necessario fermarsi per un lungo periodo di tempo e non è possibile portare il computer con sé, lasciarlo nel bagagliaio dell'automobile per evitare di esporlo al calore eccessivo.
- Le variazioni di temperatura e umidità possono provocare condensa. Riportare il computer a temperatura ambiente e, prima di accenderlo, esaminare il display per verificare la presenza di eventuali tracce di condensa. Se la variazione di temperatura è superiore a 10 °C (18 °F), far tornare il computer lentamente a temperatura ambiente. Se possibile, lasciarlo per 30 minuti in un ambiente con una temperatura intermedia fra quella esterna e quella interna alla stanza.

## Allestimento di un ufficio a casa

Se si lavora frequentemente a casa con il computer, è consigliabile acquistare un secondo adattatore CA da utilizzare a casa. In questo modo si può evitare di trasportare un ulteriore peso da e verso casa.

Se si utilizza il computer a casa per periodi di tempo prolungati, è preferibile aggiungere anche una tastiera, un monitor o un mouse esterni.

## In viaggio con il computer

Spostamenti per grandi distanze, ad esempio dall'edificio del proprio ufficio a quello di un cliente o per viaggi nazionali.

## Preparazione del computer

Preparare il computer attenendosi alla procedura descritta per gli spostamenti ufficio - casa. Assicurarsi che la batteria nel computer sia carica. Per motivi di sicurezza, negli aeroporti può essere necessario accendere il computer durante il passaggio nell'area dei gate.

## Che cosa portare con sé

Portare con sé gli accessori indicati di seguito:

- Alimentatore CA
- Batteria di riserva, totalmente carica
- Driver di un'eventuale stampante addizionale (se si prevede di usare un'altra stampante)

## Precauzioni particolari

Oltre alle istruzioni per portare il computer a casa, attenersi ai consigli forniti di seguito per proteggere il computer in viaggio:

- Portare sempre il computer come bagaglio a mano.
- Se possibile, far ispezionare il computer a mano. Le macchine a raggi X adibite per la sicurezza negli aeroporti sono sicure, ma si consiglia di non lasciar passare il computer attraverso un metal detector.
- Evitare di esporre i dischi floppy ai metal detector portatili.

## In viaggio all'estero col computer

Quando ci si sposta da un Paese all'altro.

### Preparazione del computer

Preparare il computer seguendo le normali procedure da effettuare per un viaggio.

### Che cosa portare con sé

Portare con sé gli accessori indicati di seguito:

- Alimentatore CA
- Cavi di alimentazione appropriati per il Paese di destinazione
- Batteria di riserva, totalmente carica
- Driver di un'eventuale stampante addizionale (se si prevede di usare un'altra stampante)
- Prova di acquisto, nel caso in cui sia necessario esibirla ai funzionari della dogana
- Passaporto International Travelers Warranty (ITW)

## Precauzioni particolari

Attenersi alle stesse considerazioni speciali relative ai viaggi con il computer. Inoltre, questi suggerimenti sono utili quando si viaggia all'estero:

- Quando si viaggia in un altro Paese, verificare che la tensione CA locale e le specifiche del cavo di alimentazione dell'adattatore CA siano compatibili. In caso contrario, acquistare un cavo di alimentazione compatibile con la tensione CA locale. Non utilizzare i kit di conversione venduti per gli elettrodomestici.
- Se si utilizza il modem, verificare che il modem e il connettore siano compatibili con il sistema di telecomunicazioni del Paese di destinazione.

# Protezione del computer

Questo computer rappresenta un investimento importante e deve essere trattato con cura. Leggere attentamente le istruzioni sulla protezione e la cura del computer.

Le funzioni di sicurezza comprendono alcuni blocchi hardware e software: un foro per la serratura di sicurezza e le password.

## Utilizzo di una serratura di sicurezza

Il notebook è dotato di slot di protezione Kensington-compatible per garantire un blocco di sicurezza.

Avvolgere un cavo di sicurezza per computer intorno ad un oggetto fisso, ad esempio un tavolo o la maniglia di un cassetto chiuso a chiave. Inserire la serratura nel foro e girare la chiave per fissare il blocco. Sono disponibili anche modelli senza chiave.

## Utilizzo delle password

Le password proteggono il computer dall'accesso non autorizzato. L'impostazione di tali password consente di creare livelli differenti di protezione per il computer e i dati:

- Password supervisore (Supervisor Password) impedisce l'accesso non autorizzato all'Utilità del BIOS. Una volta impostata, è necessario digitare questa password per poter accedere all'utilità BIOS. Vedere **"Utilità BIOS" a pagina 41**.
- Password utente (User Password) protegge il computer dall'uso non autorizzato. Per garantire la massima sicurezza, si consiglia di associare l'uso di questa password con i punti di arresto password durante l'avvio e il ripristino dalla modalità Ibernazione.
- Password all'avvio (Password on Boot) protegge il computer dall'uso non autorizzato. Per garantire la massima sicurezza, si consiglia di associare l'uso di questa password con i punti di arresto password durante l'avvio e il ripristino dalla modalità Ibernazione.



**Importante!** Non dimenticate la password Supervisore! Se si dimentica la password, rivolgersi al rivenditore o a un centro di assistenza autorizzato.

## Immissione delle password

Quando si è impostata una password, appare una richiesta di password nel centro dello schermo del display.

- Quando è impostata la password Supervisore, sarà visualizzato un prompt quando si preme <F2> per accedere alle Utilità del BIOS.
- Digitare la password Supervisore e premere <Invio> per accedere alle Utilità del BIOS. Se la password digitata è errata, viene visualizzato un avviso. Provate di nuovo e premete <Invio>.
- All'avvio, quando è impostata la password utente, ed è abilitata la password di avvio, viene visualizzato un prompt.
- Digitare la password utente e premere <Invio> per utilizzare il computer. Se la password digitata è errata, viene visualizzato un avviso. Provate di nuovo e premete <Invio>.



.....

**Importante!** Si hanno a disposizione tre tentativi per immettere la password. Se non si riesce ad immettere la password correttamente dopo tre tentativi, il sistema sarà bloccato. Tenere premuto il tasto di accensione per quattro secondi per spegnere il computer. Riaccendere il computer e riprovare.

## Impostazione delle password

È possibile impostare le password utilizzando le Utilità del BIOS.



## Espansione con accessori

Notebook PC è un computer portatile davvero completo.

### Opzioni di collegamento

Le porte consentono di collegare le periferiche al computer come si farebbe con un PC desktop. Per le istruzioni su come collegare diversi dispositivi esterni al computer, leggere la sezione seguente per avere maggiori dettagli.

#### Modem fax/dati (solo per alcuni modelli)

Il computer dispone di un modem fax/dati V.92 a 56 Kbps (solo per alcuni modelli).



**Avvertenza! Questa porta modem non è compatibile con le linee telefoniche digitali. Il collegamento di questo modem ad una linea telefonica digitale danneggia il modem.**

Per usare il modem fax/dati, collegare un cavo telefonico alla presa del modem e collegare l'altro capo ad una presa telefonica.

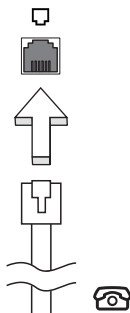

**Avvertenza! Assicuratevi che il cavo che usate sia idoneo per il paese in cui state lavorando.**

## Funzione integrata per il collegamento in rete

La funzione integrata per il collegamento in rete consente di collegare il computer ad una rete di tipo Ethernet.

Per usare la funzione del network, collegate un cavo Ethernet (RJ-45) dalla presa della rete sul computer ad una presa di rete o hub nella vostra rete.

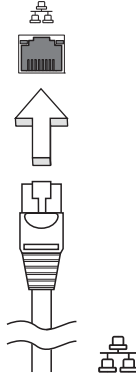

## Porta infrarossi (CIR) (solo per alcuni modelli)

La porta infrarossi CIR del computer viene utilizzata per ricevere i segnali provenienti dal vostro telecomando, o da altri dispositivi dotati di CIR.

## Universal Serial Bus (USB)

La porta USB 2.0 è un bus seriale ad alta velocità che consente la connessione delle periferiche USB senza impegnare risorse preziose di sistema.

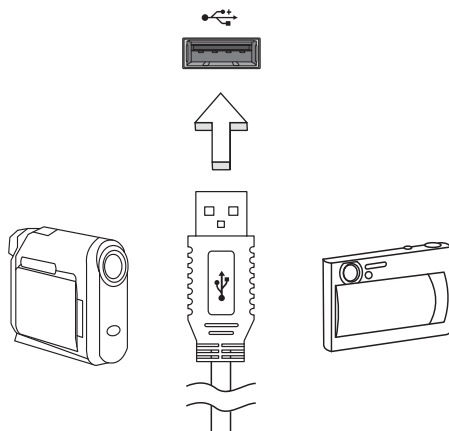

## Porta IEEE 1394 (solo per alcuni modelli)

La porta IEEE 1394 del computer permette il collegamento di periferiche IEEE 1394 supportate quali ad esempio videocamere e macchine fotografiche digitali. Vedere la documentazione della videocamera o della macchina fotografica digitale per i dettagli.

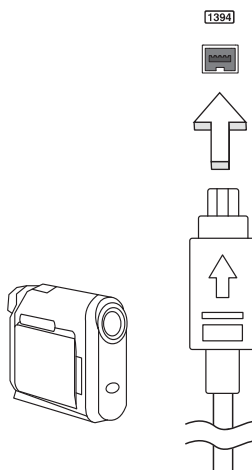

## High-Definition Multimedia Interface (solo per alcuni modelli)

HDMI (High-Definition Multimedia Interface) è un'interfaccia supportata dai produttori, non compressa, per audio/video completamente digitali. HDMI è un'interfaccia tra una qualsiasi sorgente digitale audio/video quali, decoder TV, lettori DVD, e ricevitori A/V e un monitor compatibile digitale audio e/o video, come ad esempio una TV digitale (DTV), utilizzando un solo cavo.

Utilizzare la porta HDMI del computer per il collegamento con apparecchiature audio e video di alta qualità. La possibilità di utilizzo di un solo cavo consente di eseguire rapidamente l'installazione e i collegamenti necessari.



## ExpressCard (solo per alcuni modelli)

ExpressCard è la nuovissima versione di scheda PC. Rispetto alle normali schede, presenta dimensioni ridotte e interfaccia più rapida per migliori possibilità di uso e espansione sul computer.

ExpressCards supporta un vasto numero di possibilità di espansione, inclusi adattatori di schede di memoria flash, sintonizzatori TV, connettività Bluetooth e adattatori IEEE 1394B. ExpressCard supporta le applicazioni USB 2.0 e PCI Express.



**Importante!** Esistono due tipi di modelli, ExpressCard/54 e ExpressCard/34 (54mm e 34mm), ognuno con differenti funzioni. Non tutti gli slot ExpressCard sono in grado di supportare entrambi i tipi. Far riferimento al manuale della scheda per dettagli relativi alla modalità di installazione e uso della scheda e alle sue funzioni.

## Inserimento di ExpressCard

Inserire la scheda nello slot e premerla delicatamente fino a farla scattare in posizione.

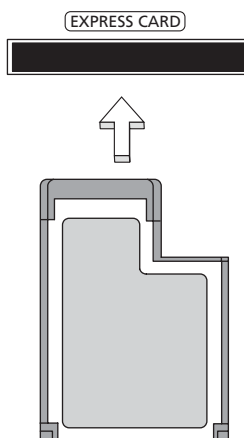

## Estrazione di ExpressCard

Prima di procedere all'estrazione di ExpressCard:

- 1 Uscire dall'applicazione che sta utilizzando la scheda.
- 2 Fare clic col sinistro sull'icona rimuovi hardware della barra delle attività e interrompere il funzionamento della scheda.
- 3 Spingere delicatamente nello slot e rilasciare per estrarre la scheda. Quindi estrarre la scheda dallo slot.

## Installazione della memoria (solo per alcuni modelli)

Per installare la memoria, attenersi alla procedura riportata di seguito.

- 1 Spegnerne il computer, scollegare l'adattatore CA (se collegato) e rimuovere la batteria. Quindi, capovolgere il computer per accedere alla base.
- 2 Rimuovere le viti dallo sportello della memoria, quindi sollevarlo e rimuoverlo.

- 3 Inserire diagonalmente il modulo di memoria nello slot **(a)**, quindi esercitare delicatamente pressione **(b)** fino a sentirne lo scatto in posizione.

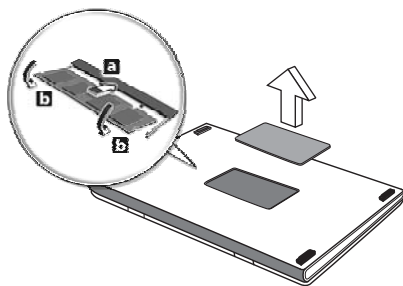

- 4 Riposizionare il coperchio della memoria e fissarlo con la vite.
- 5 Reinserire la batteria e ricollegare l'adattatore CA.
- 6 Accende e spegne il computer.

Il computer rileva e riconfigura automaticamente la dimensione totale della memoria. Consultate un tecnico qualificato o contattate il vostro distributore locale Acer.

## Divertimento TV con Windows Media Center



**Nota:** Questa funzione è disponibile solo su alcuni modelli.

I computer dotati di Windows Media Center Edition o InstantOn Arcade possono essere utilizzati per guardare la TV e per accedere a contenuti video (utilizzando una connessione audio/video con un dispositivo esterno, come ad esempio una videocamera).

### Scegliere il tipo di ingresso

La connessione audio/video può essere costituita da un'antenna digitale DVB-T (su alcuni modelli) o un connettore PAL/SECAM o NTSC. Fare riferimento alla sezione appropriate:

### Guardare la TV utilizzando l'antenna opzione (TV digitale) DVB-T (su alcuni modelli)

La TV digitale DVB-T è uno standard internazionale usato per trasmettere i programmi televisivi terrestri in formato digitale. Sta sostituendo gradualmente le trasmissioni analogiche in molte nazioni. L'antenna per DVB-T digitale può essere utilizzata con Windows Media Center per seguire le trasmissioni di TV digitale DVB-T sul proprio PC portatile.

### Collegare l'antenna digitale

- 1 Inserire il cavo dell'antenna nella presa RF del computer.

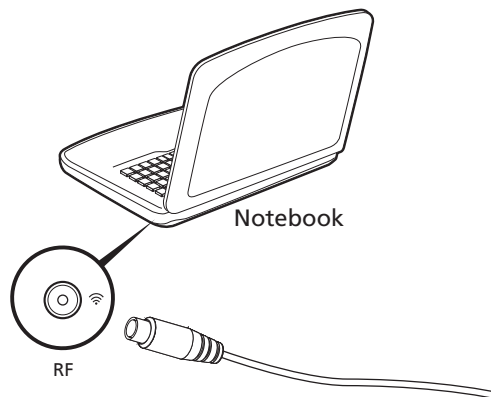



**Nota:** Non attorcigliare o avvolgere il cavo dell'antenna.  
Prolunghere del cavo dell'antenna fino a 20 cm possono migliorare la qualità del segnale.

## Guardare la TV con antenna esterna o da presa via cavo

Si possono utilizzare cavi TV convenzionali (collegati ad un'antenna esterna o a una presa via cavo) per guardare la TV sul proprio computer.

### Collegare i cavi dell'antenna

Per collegare i cavi:

- 1 Inserire il cavo dell'antenna nella presa RF del computer.
- 2 Collegare l'altra estremità al cavo dell'antenna TV, utilizzando l'adattatore cavo se necessario.

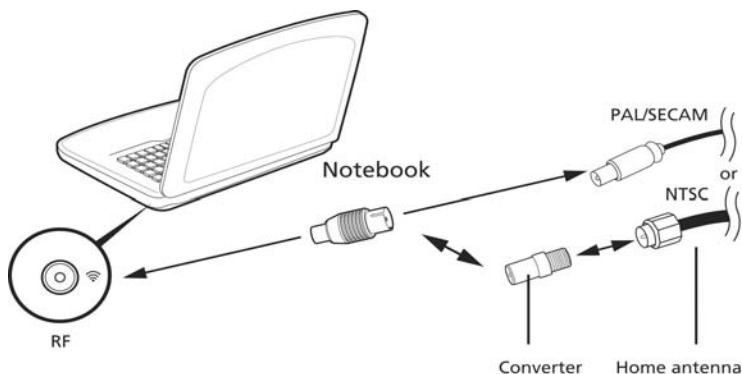

**Importante!** Verificare di utilizzare cavi idonei per il sistema in uso nella zona geografica in cui ci si trova prima di provare a collegare il cavo dell'antenna.



## Utilità BIOS

L'utilità BIOS è un programma di configurazione hardware integrato nel Basic Input/Output System (BIOS) del computer.

Dal momento che il computer è già configurato e ottimizzato, non è necessario eseguire questa utilità. In caso di problemi di configurazione, potrebbe essere tuttavia necessario eseguire tale programma.

Per attivare l'utilità BIOS, premere **<F2>** durante il Power-On Self-Test (POST) mentre è visualizzato il logo del notebook PC.

## Sequenza di avvio

Per impostare la sequenza del boot nella BIOS utility, attivate la BIOS utility, poi selezionate **Boot** dalle categorie elencate in cima allo schermo.

## Attiva ripristino da disco a disco

Per attivare Ripristino da disco a disco (ripristino hard disk), attivate l'utilità del BIOS, poi selezionate **Main** dalle categorie elencate in cima allo schermo.

Trovate **D2D Recovery** in fondo allo schermo e usate i tasti **<F5>** e **<F6>** per impostare questo valore su **Enabled**.

## Password

Per impostare una password on boot, attivate la BIOS utility, poi selezionare **Security** dalle categorie elencate in cima allo schermo. Trovare **Password on boot**: e usare i tasti **<F5>** e **<F6>** per attivare questa funzione.

## Utilizzo del software

### Riproduzione di filmati DVD



**Nota:** Questa funzione è disponibile solo su alcuni modelli.

Se il modulo del DVD è installato nell'apposito alloggiamento dell'unità ottica, è possibile riprodurre filmati DVD sul computer.

- 1 Espellere il vassoio DVD e inserire un DVD, quindi chiudere il vassoio.



**Importante!** Quando si avvia il lettore DVD per la prima volta, il programma richiede di immettere il codice area. I dischi DVD sono suddivisi in 6 aree geografiche. Una volta impostata l'unità DVD su un codice area, saranno riprodotti solo i dischi DVD di tale area. Il codice area può essere impostato al massimo cinque volte (compresa la prima), dopodiché l'ultimo codice area impostato è permanente. La procedura di recupero del disco rigido non ripristina il numero di volte per cui il codice area è stato impostato. Per informazioni sul codice area dei filmati DVD, fare riferimento alla tabella riportata più avanti in questa sezione.

- 2 Il filmato DVD verrà riprodotto automaticamente dopo alcuni secondi.

Codice area	Paese
1	USA, Canada
2	Europa, Medio Oriente, Sud Africa, Giappone
3	Sud-Est asiatico, Taiwan, Sud Corea
4	America Latina, Australia, Nuova Zelanda
5	Ex Unione Sovietica, parte dell'Africa, India
6	Repubblica Popolare Cinese



**Nota:** Per cambiare il codice area, inserire un filmato DVD di un'area geografica differente nell'unità DVD-ROM. Per ulteriori informazioni, fare riferimento alla Guida in linea.

# Domande frequenti

Di seguito viene riportato un elenco delle situazioni che potrebbero verificarsi durante l'uso del computer. Per ciascuna di esse vengono fornite risposte e soluzioni semplici.

Ho premuto il pulsante d'accensione, ma il computer non si accende o non si avvia.

Controllare l'indicatore di alimentazione:

- Se il LED non è acceso, il computer non è alimentato. Verificare quanto segue:
  - Se il computer funziona a batteria, probabilmente la carica è insufficiente e non riesce ad alimentare il computer. Collegare l'alimentatore e ricaricare totalmente la batteria.
  - Assicurarsi che l'adattatore CA sia ben collegato al computer e alla presa di corrente.
- Se è acceso, verificare quanto segue:
  - C'è un dischetto non di avvio (non di sistema) nel lettore floppy USB esterno? In caso affermativo, rimuovere o sostituire il dischetto con un disco di sistema e premere **<Ctrl> + <Alt> + <Del>** per riavviare il sistema.

Non appare nulla sullo schermo.

Il sistema di gestione dell'energia del computer oscura automaticamente lo schermo per risparmiare energia. Premere un tasto qualsiasi per riaccendere lo schermo.

Se, anche premendo un tasto, il display non si riattiva, le cause possono essere tre:

- Il livello della luminosità potrebbe essere troppo basso. Premere **<Fn> + <D>** per aumentare il livello di luminosità.
- Il dispositivo di visualizzazione potrebbe essere impostato su un monitor esterno. Premere il tasto di scelta rapida di attivazione e disattivazione del display **<Fn> + <F5>** per passare alla visualizzazione sul display del computer.
- Se l'Indicatore Sleep è acceso, il computer si trova in questa modalità. Premere e rilasciare il tasto di accensione per ritornare al funzionamento normale.

## Il computer non produce alcun suono.

Verificare quanto segue:

- Il volume potrebbe essere disattivato (mute). Sulla barra delle applicazioni di Windows (altoparlante), cercare l'icona di controllo del volume. Se essa è spuntata, cliccare sull'icona e deselezionare l'opzione **Disattiva**.
- Il livello del volume potrebbe essere troppo basso. In Windows, controllare l'icona del controllo volume, sulla barra delle applicazioni. Per regolare il volume, è possibile utilizzare inoltre i rispettivi pulsanti di controllo.
- Se cuffie, auricolari o altoparlanti esterni sono collegati alla porta line-out sul pannello frontale del computer, gli altoparlanti esterni vengono disattivati automaticamente.

## Si desidera espellere il vassoio dell'unità ottica senza accendere l'alimentazione.

Sul drive ottico, è disponibile un foro per l'espulsione meccanica manuale. Per espellere il vassoio, inserire la punta di una penna o di una graffetta nell'apposito foro e spingere.

## La tastiera non risponde.

Cercare di collegare una tastiera esterna alla porta USB del computer. Se funziona, rivolgersi al rivenditore o ad un centro di assistenza tecnica autorizzato, in quanto il cavo interno della tastiera potrebbe essersi allentato.

## La stampante non funziona.

Verificare quanto segue:

- Assicurarsi che la stampante sia collegata ad una presa di corrente e che sia accesa.
- Assicuratevi che il cavo della stampante sia collegato bene alla porta parallela o alla porta USB del computer e alla porta corrispondente sulla stampante.

Desidero ripristinare nel computer le impostazioni originali senza utilizzare i CD di ripristino.



-----

**Nota:** Se il sistema di cui si è in possesso è una versione multilingua, il sistema operativo e la lingua scelti al momento della prima accensione del sistema costituiranno l'unica opzione per le operazioni di ripristino successive.

L'operazione di ripristino ripristina sull'unità C il software originale installato al momento dell'acquisto del notebook. Per ripristinare l'unità C seguire le istruzioni fornite di seguito: L'unità (L'unità C: verrà riformattata e tutti i dati andranno persi.). Prima di utilizzare questa funzione si raccomanda di eseguire il backup di tutti i dati.

Prima di eseguire un'operazione di ripristino, controllate le impostazioni BIOS.

- 1 Verificare se la funzione **Acer disk-to-disk recovery** è attiva o meno.
- 2 Accertarsi che l'impostazione **D2D Recovery in Main** è **Enabled**.
- 3 Uscire dall'utilità per del BIOS e salvare le modifiche. Il sistema verrà riavviato.



-----

**Nota:** Per attivare la utilità per del BIOS, premere **<F2>** durante il POST.

Per avviare il processo di ripristino:

- 1 Per riavviare il sistema.
- 2 Quando è visibile il logo Acer, premere **<Alt> + <F10>** contemporaneamente per entrare nel processo di ripristino.
- 3 Far riferimento alle istruzioni visualizzate sullo schermo per realizzare il ripristino di sistema.



-----

**Importante!** Questa funzione occupa 15 GB in una partizione nascosta del disco rigido.

## Richiesta di assistenza tecnica

### ITW (International Traveler's Warranty)

Il computer è coperto da una garanzia ITW (International Traveler's Warranty) che fornisce protezione e affidabilità mentre si è in viaggio. La nostra rete mondiale di assistenza è sempre a disposizione dei clienti per offrire loro tutto il supporto necessario.

Insieme al computer viene fornito un passaporto ITW. Questo passaporto contiene tutte le informazioni necessarie sul programma ITW e l'elenco dei centri di assistenza tecnica autorizzati disponibili. Leggere attentamente questo passaporto.

Tenere sempre a disposizione il passaporto ITW, soprattutto mentre si è in viaggio, per poter usufruire di tutti i vantaggi dei centri di assistenza Acer. Inserire la prova di acquisto nella tasca situata all'interno della copertina anteriore del passaporto ITW.

Se nel paese di destinazione del proprio viaggio non è presente un centro di assistenza ITW autorizzato Acer, è comunque possibile contattare gli uffici Acer internazionali. Per ulteriori informazioni, visitare <http://global.acer.com>.

### Operazioni preliminari

Prima di chiamare il servizio di assistenza in linea Acer, si consiglia di avere a disposizione le informazioni riportate di seguito e di trovarsi davanti al computer. Il supporto dell'utente consente di ridurre i tempi di una chiamata di assistenza e risolvere i problemi in modo più efficace. Se si ricevono messaggi di errore o vengono emessi segnali acustici dal computer, prenderne nota appena compaiono sullo schermo oppure annotare il numero e la sequenza nel caso dei segnali acustici.

Viene richiesto di fornire le informazioni riportate di seguito:

Nome: \_\_\_\_\_

Indirizzo: \_\_\_\_\_

Numero di telefono: \_\_\_\_\_

Tipo di modello e computer: \_\_\_\_\_

Numero di serie: \_\_\_\_\_

Data di acquisto: \_\_\_\_\_

# Soluzione dei problemi

Questo capitolo fornisce istruzioni su come risolvere i problemi più comuni riguardanti il sistema. Se si verifica un problema, leggere questo capitolo prima di chiamare un tecnico dell'assistenza. Per la soluzione di problemi più gravi potrebbe essere necessario aprire il computer. Non tentare di aprire il computer da soli. Rivolgersi al rivenditore o ad un centro di assistenza tecnica autorizzato.

## Suggerimenti individuazione guasti

Questo notebook integra funzioni avanzate che forniscono rapporti sui messaggi d'errore su schermo per aiutare nella risoluzione dei problemi.

Se il sistema comunica un messaggio d'errore, oppure se si verifica un errore, fare riferimento alla sezione "Messaggi d'errore". Mettersi in contatto con il rivenditore se non è possibile risolvere il problema. Vedere **"Richiesta di assistenza tecnica" a pagina 46**.

## Messaggi d'errore

Se si riceve un messaggio d'errore, prenderne nota ed adottare la relativa azione correttiva. La tavola che segue elenca in ordine alfabetico i messaggi d'errore e le azioni correttive consigliate da adottare.

Messaggi d'errore	Azione correttiva
CMOS battery bad	Rivolgersi al proprio rivenditore o ad un centro d'assistenza autorizzato.
CMOS checksum error	Rivolgersi al proprio rivenditore o ad un centro d'assistenza autorizzato.
Disk boot failure	Inserire un dischetto di sistema (d'avvio) nell'unità floppy (A:) e premere <b>&lt;Enter&gt;</b> per riavviare.
Equipment configuration error	Premere <b>&lt;F2&gt;</b> (durante la fase di POST) per accedere all'utilità del BIOS; poi premere <b>Exit</b> nella BIOS utility per fare il reboot.
Hard disk 0 error	Rivolgersi al proprio rivenditore o ad un centro d'assistenza autorizzato.
Hard disk 0 extended type error	Rivolgersi al proprio rivenditore o ad un centro d'assistenza autorizzato.
I/O parity error	Rivolgersi al proprio rivenditore o ad un centro d'assistenza autorizzato.
Keyboard error or no keyboard connected	Rivolgersi al proprio rivenditore o ad un centro d'assistenza autorizzato.
Keyboard interface error	Rivolgersi al proprio rivenditore o ad un centro d'assistenza autorizzato.
Memory size mismatch	Premere <b>&lt;F2&gt;</b> (durante la fase di POST) per accedere all'utilità del BIOS; poi premere <b>Exit</b> nella BIOS utility per fare il reboot.

Se i problemi persistono dopo avere adottato le azioni correttive consigliate, mettersi in contatto con il rivenditore oppure con il centro assistenza autorizzato. Alcuni problemi possono essere risolti utilizzando l'utilità del BIOS.

# Notifiche per i Regolamenti e la Sicurezza

## Dichiarazione FCC

Quest'apparecchiatura è stata collaudata e dichiarata conforme ai limiti imposti per i dispositivi digitali di Classe B, ai sensi della Parte 15 delle norme FCC (Federal Communications Commission). Tali limiti sono diretti a garantire un'adeguata protezione da interferenze dannose in un'installazione residenziale. Quest'apparecchio genera, utilizza e può irradiare energia in radiofrequenza; pertanto, se non è installato ed utilizzato in conformità delle relative istruzioni, può provocare interferenze dannose alle comunicazioni radio.

Non esiste tuttavia alcuna garanzia che tali interferenze non si verifichino in una particolare situazione. Qualora la presente apparecchiatura provocasse interferenze dannose a segnali radiofonici o televisivi, determinabili accendendo o spegnendo la medesima apparecchiatura, si consiglia di cercare di rimediare all'inconveniente mediante una o più delle seguenti misure:

- Cambiare l'orientamento o spostare l'antenna ricevente.
- Aumentare la distanza tra il computer e l'apparecchio ricevente.
- Collegare il computer ad una presa appartenente ad un circuito diverso da quello cui è collegato l'apparecchio ricevente.
- Chiedere l'aiuto del rivenditore o di un tecnico radio/tv esperto.

## Avvertenza: Cavi schermati

Tutti collegamenti ad altri computer devono avvenire tramite cavi schermati, in modo da mantenere la conformità alle norme FCC.

## Avvertenza: Periferiche

È consentito collegare a questo computer solo periferiche (dispositivi in ingresso/uscita, terminali, stampanti, ecc.) che siano certificate conformi ai limiti di Classe B. L'utilizzo del computer con periferiche non certificate comporta il rischio di interferenze con apparecchi radio e TV.

## Attenzione

Cambiamenti o modifiche non espressamente approvati dal costruttore potrebbero invalidare il diritto dell'utente, concesso dalla Federal Communications Commission, ad utilizzare il presente computer.



## Avvertenze relative al modem (solo per alcuni modelli)

### TBR 21

Quest'apparecchiatura è stata approvata [Decisione del Consiglio 98/482/EC - "TBR 21 "] per la connessione di un terminale singolo alla rete telefonica pubblica (PSTN). Tuttavia, a causa delle differenze esistenti tra le reti telefoniche pubbliche dei diversi paesi, l'approvazione non fornisce, di per sé, una garanzia incondizionata di funzionamento regolare a qualsiasi nodo di una rete telefonica pubblica. In caso di problemi, rivolgersi in primo luogo al fornitore dell'apparecchio. Per ulteriori informazioni sui paesi applicabili, fare riferimento a "**Notifiche per i Regolamenti e la Sicurezza**" a pagina 48

## Dichiarazione relativa ai pixel dello schermo LCD

Lo schermo LCD è prodotto con tecniche produttive di alta precisione. Tuttavia, alcuni pixel potrebbero occasionalmente non accendersi o apparire come punti neri o rossi. Ciò non ha alcun effetto sull'immagine registrata e non costituisce un'anomalia.

## Notifica Regolatrice Dispositivo Radio



-----

**Nota:** Le informazioni di regolamentazione date qui sotto sono solo per i modelli con Wireless LAN o Bluetooth.

### Generale

Per evitare interferenze radio al servizio concesso in licenza, il dispositivo è inteso per essere utilizzato in interni.

Questo prodotto è conforme alle direttive per le frequenze radio e agli standard di sicurezza dei paesi e delle regioni nelle quali è stato approvato per l'uso wireless. A seconda della configurazione, questo prodotto può contenere dei dispositivi radio wireless (come i moduli Wireless LAN e/o Bluetooth). Le informazioni seguenti sono per i prodotti con tali dispositivi.

## Dichiarazione di Conformità per i paesi della Comunità Europea

Con il presente, Acer dichiara la conformità della serie di notebook PC ai requisiti base e alle altre disposizioni pertinenti stabilite dalla direttiva 1999/5/EC.

## Elenco dei Paesi Applicabili

Gli stati membri della UE a luglio del 2009 sono: Belgio, Danimarca, Germania, Grecia, Spagna, Francia, Irlanda, Italia, Lussemburgo, Olanda, Austria, Portogallo, Finlandia, Svezia, Regno Unito, Estonia, Lettonia, Lituania, Polonia, Ungheria, Repubblica Ceca, Repubblica Slovacca, Slovenia, Cipro, Malta, Bulgaria e Romania. L'uso è permesso nei paesi dell'Unione Europea, e anche in: Norvegia, Svizzera, Islanda e Liechtenstein. Questo dispositivo deve essere usato in conformità con i regolamenti e le limitazioni del paese d'uso. Per ulteriori informazioni contattare l'ente regolatore del paese dove viene usato il prodotto. Per l'elenco di paesi più aggiornato, vedere <http://ec.europa.eu/enterprise/rtte/implem.htm>.

## Requisito FCC RF per la sicurezza

La corrente di output irradiata del modulo Wireless LAN Mini-PCI Card e Bluetooth card è molto inferiore ai limiti di esposizione FCC per le frequenze radio. Tuttavia, la serie notebook PC deve essere utilizzata in modo da ridurre al minimo il possibile contatto con l'utente durante il normale funzionamento:

- 1 Si richiede che gli utenti seguano le istruzioni per la sicurezza RF sui dispositivi a opzione wireless che sono riportate nel manuale.



**Attenzione:** Per ottemperare ai requisiti di conformità di esposizione FCC RF, si deve mantenere una distanza di almeno 20 cm (8 pollici) fra l'antenna per la Scheda integrata Wireless LAN Mini-PCI incorporata nella sezione schermo e tutte le persone.

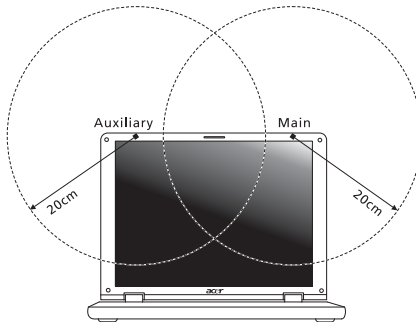

**Nota:** l'adattatore senza fili Mini PCI implementa la funzione di diversificazione di trasmissione. La funzione non emette frequenze radio simultaneamente da entrambe le antenne. Una delle due antenne è selezionata automaticamente o manualmente (dall'utente) per ottenere una buona qualità della comunicazione radio.

- 2 L'impiego di questo dispositivo è limitato per uso in interni poiché opera nel campo di frequenza che va da 5,15 a 5,25 GHz. La commissione FCC esige che questo prodotto, il cui campo operativo va da 5,15 a 5,25 GHz, sia utilizzato in interni per evitare potenziali interferenze dannose a sistemi satellitari che utilizzano gli stessi canali.
- 3 I radar ad alta potenza sono utilizzatori primari delle bande da 5,25 a 5,35 GHz e da 5,65 a 5,85 GHz. Queste stazioni radar possono provocare interferenze al dispositivo e/o danneggiarlo.
- 4 Un'installazione impropria o un uso non autorizzato possono causare interferenze un alle comunicazioni radio. Inoltre la manomissione dell'antenna interna rende nulla la certificazione FCC e la garanzia.

## Canada – Dispositivi di comunicazione radio a bassa potenza esenti da licenza (RSS-210)

### Esposizione delle persone ai campi RF (RSS-102)

La serie notebook PC impiega antenne integrali a basso guadagno che non emettono campi RF in eccesso rispetto ai limiti stabiliti da Health Canada per la popolazione in genere; consultare il Codice per la Sicurezza n. 6, accessibile nel sito Web di Health Canada all'indirizzo [www.hc-sc.gc.ca/rpb](http://www.hc-sc.gc.ca/rpb).

The use of these equipments is regulated by:

1. D.L.gs 1.8.2003, n. 259, article 104 (activity subject to general authorization) for outdoor use and article 105 (free use) for indoor use, in both cases for private use.
2. D.M. 28.5.03, for supply to public of RLAN access to networks and telecom services.

L'uso degli apparati è regolamentato da:

1. D.L.gs 1.8.2003, n. 259, articoli 104 (attività soggette ad autorizzazione generale) se utilizzati al di fuori del proprio fondo e 105 (libero uso) se utilizzati entro il proprio fondo, in entrambi i casi per uso private.
2. D.M. 28.5.03, per la fornitura al pubblico dell'accesso R-LAN alle reti e ai servizi di telecomunicazioni.

## LCD panel ergonomic specifications

Design viewing distance	500 mm
Design inclination angle	0.0°
Design azimuth angle	90.0°
Viewing direction range class	Class IV
Screen tilt angle	85.0°
Design screen illuminance	<ul style="list-style-type: none"> <li>• Illuminance level: [250 + (250cos<math>\alpha</math>)] lx where <math>\alpha = 85^\circ</math></li> <li>• Color: Source D65</li> </ul>
Reflection class of LCD panel (positive and negative polarity)	<ul style="list-style-type: none"> <li>• Ordinary LCD: Class I</li> <li>• Protective LCD: Class III</li> </ul>
Image polarity	Both
Reference white:	<ul style="list-style-type: none"> <li>• Yn</li> </ul>
Pre-setting of luminance and color temperature @ 6500K (tested under BM7)	<ul style="list-style-type: none"> <li>• u'n</li> <li>• v'n</li> </ul>
Pixel fault class	Class II

# Serie Aspire

Guía genérica del usuario

© 2010 Reservados todos los derechos.

Guía genérica del usuario de la Serie Aspire  
Versión original: 08/2010

Ordenador portátil Serie Aspire

Número de modelo: \_\_\_\_\_

Número de serie: \_\_\_\_\_

Fecha de compra: \_\_\_\_\_

Lugar de compra: \_\_\_\_\_

# Información para su seguridad y comodidad

## Instrucciones de seguridad

Lea atentamente estas instrucciones. Guarde este documento para consultarlo en el futuro. Siga los avisos e instrucciones marcados en el producto.

### Apagado del producto antes de limpiarlo

Desconecte el producto de la toma de corriente antes de limpiarlo. No utilice productos de limpieza líquidos ni aerosoles. Utilice unpaño húmedo para la limpieza.

### PRECAUCIÓN con el enchufe como dispositivo desconectado

Preste atención a las siguientes indicaciones cuando conecte o desconecte la energía a la unidad de suministro eléctrico:

Instale la unidad de suministro eléctrico antes de conectar el cable de alimentación a la salida de corriente alterna, CA.

Desenchufe el cable de alimentación antes de retirar la unidad de suministro eléctrico del ordenador.

Si el sistema dispone de múltiples fuentes de alimentación, desconecte la energía del sistema desenchufando todos los cables de alimentación de los suministros de corriente.

### PRECAUCIÓN en Accesibilidad

Asegúrese de que la salida de corriente a la que enchufa el cable de alimentación es fácilmente accesible y que se encuentra lo más próxima posible al operador del equipo. Cuando necesite desconectar la corriente del equipo, asegúrese de desenchufar el cable de alimentación de la salida de corriente.

### ¡PRECAUCIÓN! Para la(s) tarjeta(s) ficticias suministradas (sólo en ciertos modelos)

Su ordenador se entrega con tarjetas ficticias de plástico instaladas en las ranuras para tarjeta. Estas tarjetas protegen las ranuras no utilizadas frente a la entrada de polvo, objetos de metal y otras partículas. Guarde las tarjetas para que se utilicen cuando no haya ninguna en las ranuras.

### PRECAUCIÓN para escuchar música

Para protegerse el oído, siga estas instrucciones.

- Aumente el volumen de manera gradual hasta que oiga de manera clara y cómoda.
- No aumente el nivel del volumen una vez ajustado al adecuado para su oído.

- No escuche música alta durante períodos prolongados.
- No aumente el volumen para bloquear ruidos intensos de su alrededor.
- Reduzca el volumen si no puede escuchar a las personas que lo rodean.

## Advertencias

- No utilice este producto cerca de agua
- No coloque este producto en superficies poco estables. El producto podría caerse y sufrir graves daños.
- Hay ranuras y aberturas de ventilación que aseguran un funcionamiento fiable del producto y protección contra sobrecalentamiento. No bloquee ni cubra estas aberturas. Las aberturas no deben bloquearse nunca al colocar el producto encima de una cama, sofá, alfombra u otra superficie similar. Nunca coloque el producto encima de un radiador o similar, ni tampoco encima de una instalación integrada salvo que la ventilación sea apropiada.
- Nunca introduzca objetos de ningún tipo en las ranuras de la caja, ya que podrían tocar puntos de tensión peligrosos o cortocircuitar piezas, y provocar un incendio o descarga eléctrica. Nunca derrame líquido de ningún tipo en el producto.
- Para evitar que se produzcan daños en los componentes internos y fugas en la batería, no coloque el producto sobre una superficie vibratoria.
- Nunca utilice la unidad en un entorno donde se realicen actividades deportivas o donde haya vibraciones ya que podría causar un cortocircuito inesperado o dañar los dispositivos del rotor, disco duro, controlador óptico e, incluso, llegar a dañar el conjunto de baterías de litio.
- La superficie inferior, las áreas que rodean las aberturas de ventilación y el adaptador de CA se pueden calentar. Para evitar lesiones, asegúrese de que no entran en contacto con su piel o su cuerpo.
- Este dispositivo y sus accesorios pueden contener piezas pequeñas. Manténgalos lejos de alcance de los niños pequeños.

## Uso de la alimentación eléctrica

- Este producto debe utilizar el tipo de energía indicado en la etiqueta. Si no está seguro sobre el tipo de energía disponible, consulte al distribuidor o a la empresa eléctrica local.
- No coloque nada encima del cable de alimentación. No coloque el producto donde haya tránsito de personas.
- Si utiliza un cable alargador con el producto, asegúrese de que el amperaje total del equipo conectado al cable alargador no exceda la capacidad total de corriente del cable alargador. Asegúrese también de que la capacidad de la corriente eléctrica total de todos los productos conectados a la toma de corriente no exceda la capacidad del fusible.
- No sobrecargue la toma de corriente, la regleta de enchufes o los enchufes conectando demasiados dispositivos. La carga total del sistema no debe superar el 80% de la corriente nominal del circuito. Si se utilizan regletas de enchufes, la carga no debe superar el 80% de la capacidad de entrada nominal de la regleta.



- El adaptador de CA de este producto está equipado con un enchufe de tres líneas conectado a tierra. El enchufe únicamente encaja en una toma eléctrica con conexión a tierra. Asegúrese de que esta toma está conectada a tierra correctamente antes de insertar el adaptador de CA. No inserte el enchufe en una toma que no esté conectada a tierra. Póngase en contacto con su electricista para obtener información detallada.



.....

**¡Advertencia! La pata de conexión a tierra es una función de seguridad. El uso de una toma eléctrica que no esté correctamente conectada a tierra puede provocar lesiones y descargas eléctricas.**



.....

**Nota:** Asimismo, la pata de conexión a tierra ofrece una protección óptima frente a ruidos inesperados ocasionados por dispositivos eléctricos cercanos que pueden afectar al rendimiento de este producto.

- El sistema se puede alimentar con una amplia variedad de voltajes: de 100 a 120 o de 220 a 240 V de CA. El cable de alimentación que incluye el sistema cumple los requisitos de uso del país/región en el que se adquirió el sistema. Los cables de alimentación de otros países/regiones deben cumplir los requisitos de ese país/región. Para obtener más información sobre los requisitos del cable de alimentación, póngase en contacto con un distribuidor autorizado o un centro de asistencia.

## Reparación del producto

No intente reparar este producto usted mismo, ya que al abrir o quitar las tapas podría exponerse a puntos de tensión peligrosos u otros riesgos. Si debe efectuar cualquier tipo de reparación, póngase en contacto con personal técnico calificado.

Desconecte este producto de la toma de corriente y póngase en contacto con personal técnico calificado en las condiciones siguientes:

- El cable o enchufe eléctrico está dañado o desgastado.
- Se ha derramado líquido en el producto.
- El producto ha quedado expuesto a lluvia o agua.
- El producto se ha caído o ha sufrido daños.
- El rendimiento del producto ha cambiado y requiere reparación.
- El producto no funciona con normalidad aún después de haber seguido las instrucciones de funcionamiento.



.....

**Nota:** Ajuste únicamente los controles que se describen en las instrucciones de funcionamiento, ya que el ajuste incorrecto de otros controles puede provocar daños y trabajo extra para los técnicos cualificados para restaurar las condiciones normales del producto.

## Instrucciones para usar la batería de forma segura

Este portátil utiliza una batería de ión-litio. No la utilice en un entorno húmedo, mojado o corrosivo. No coloque, almacene ni deje el producto cerca de una fuente de calor, en un lugar a alta temperatura, bajo la luz directa del sol, en un horno microondas o en un contenedor presurizado, y no lo exponga a temperaturas de más de 60 °C (140 °F). Si no sigue estas instrucciones, la batería puede perder ácido, calentarse, explotar o inflamarse y causar lesiones y/o daños. No perforo, abra ni desmonte la batería. Si la batería pierde ácido y usted entra en contacto con el fluido expulsado, enjuáguese la zona con abundante agua y acuda a un médico inmediatamente. Por razones de seguridad, y para prolongar la vida de la batería, ésta no se debe cargar a temperaturas inferiores a 0 °C (32 °F) o superiores a 40 °C (104 °F).

El rendimiento óptimo de una batería nueva no se alcanza hasta que no se realizan dos o tres ciclos de carga y descarga completos. La batería se puede cargar y descargar cientos de veces, pero al final se irá agotando. Cuando el tiempo de funcionamiento se vuelva razonablemente más corto de lo normal, debe comprar una batería nueva. Utilice únicamente las baterías aprobadas, y recargue su batería exclusivamente con los cargadores aprobados y específicos para este dispositivo.

Utilice la batería sólo para el fin para el que ha sido fabricada. No use nunca un cargador o una batería que estén dañados. No cortocircuite la batería. Si un objeto metálico (como una moneda, un clip o un bolígrafo) entra en contacto directo con los terminales positivo (+) y negativo (-) de la batería, se puede producir un cortocircuito accidental. (Los terminales son unas tiras metálicas situadas en la batería.) Esto puede ocurrir, por ejemplo, si se lleva una batería de repuesto en el bolsillo o en el bolso. Si se produce un cortocircuito en los terminales, se puede dañar la batería o el objeto que ha entrado en contacto con los terminales.

La capacidad y la vida de la batería se verán reducidas si ésta se deja en lugares muy fríos o muy calientes, como puede ser un coche cerrado en verano o en invierno. Trate de mantener la batería siempre entre 15 °C y 25 °C (59 °F y 77 °F). Es posible que un dispositivo con una batería fría o caliente no funcione temporalmente, incluso cuando la batería esté totalmente cargada. El rendimiento de la batería se ve especialmente limitado en temperaturas muy inferiores a 0 °C.

No arroje las baterías al fuego, ya que pueden explotar. Las baterías también pueden explotar si resultan dañadas. Deshágase de las baterías respetando el reglamento local. Reciclelas siempre que sea posible. No las tire a la basura normal.

Los dispositivos inalámbricos pueden sufrir interferencias por la batería y estas interferencias pueden afectar al rendimiento.

## Sustitución de la batería

El ordenador portátil utiliza una batería de litio. Sustituya la batería por otra del mismo tipo que la que se suministró con el producto. El uso de otra batería puede comportar riesgo de incendio o explosión.



.....

**¡Advertencia! Las baterías pueden explotar si no se manipulan de forma apropiada. No desmonte ni tire las baterías al fuego. Mantenga las baterías fuera del alcance de los niños. Siga las normativas locales al desechar las baterías agotadas.**

## Precaución para el dispositivo de unidad óptica (sólo en ciertos modelos)

Precaución: Este dispositivo contiene un sistema láser y está clasificado como un "PRODUCTO LÁSER DE CLASE 1". Si tiene cualquier problema con este dispositivo, debe ponerse en contacto con el centro de asistencia AUTORIZADO más cercano. Pare evitar una exposición directa al rayo láser, no intente abrir la carcasa.

CLASS 1 LASER PRODUCT

PRECAUCIÓN: INVISIBLE LASER RADIATION WHEN OPEN. AVOID EXPOSURE TO BEAM.

APPAREIL A LASER DE CLASSE 1 PRODUIT

LASERATTENTION: RADIATION DU FAISCEAU LASER INVISIBLE EN CAS D'OUVERTURE. EVITER TOUTE EXPOSITION AUX RAYONS.

LUOKAN 1 LASERLAITE LASER KLASSE 1

VORSICHT: UNSICHTBARE LASERSTRAHLUNG, WENN ABDECKUNG GEÖFFNET NICHT DEM STRAHL AUSSETZEN.

PRODUCTO LÁSER DE LA CLASE I

ADVERTENCIA: RADIACIÓN LÁSER INVISIBLE AL SER ABIERTO. EVITE EXPONERSE A LOS RAYOS.

ADVASEL: LASERSTRÅLING VEDÅBNING SE IKKE IND I STRÅLEN.

VARO! LAVATTAESSA OLET ALLTINA LASERSÄTEILYLLE.

WARNING: LASERSTRÅLNING NÅR DENNA DEL ÅR ÖPPNAD ÄLÅ TUIJOTA SÄTEESEENSTIRRA EJ IN I STRÅLEN.

WARNING: LASERSTRÅLNING NAR DENNA DEL ÅR ÖPPNADSTIRRA EJ IN I STRÅLEN.

ADVASEL: LASERSTRÅLING NAR DEKSEL ÅPNESSTIRR IKKE INN I STRÅLEN.

## Seguridad de la línea telefónica

- Desconecte siempre todas las líneas telefónicas de la toma de corriente antes de reparar o desmontar el equipo.
- No utilice líneas telefónicas (salvo inalámbricas) en caso de tormenta. Existe un riesgo remoto de descarga eléctrica originada por de un rayo.



.....

**¡Advertencia! Por motivos de seguridad, no utilice piezas incompatibles al añadir o cambiar componentes. Póngase en contacto con su distribuidor para conocer las opciones de compra de las que dispone.**

## Ambiente de utilización



.....

**¡Advertencia! Por motivos de seguridad, desconecte todos los dispositivos inalámbricos o de transmisión por radio cuando utilice el portátil en las siguientes condiciones. Estos dispositivos pueden incluir, aunque sin limitarse a: red de área local inalámbrica (WLAN), Bluetooth y/o 3G.**

Acuérdese de seguir las normativas especiales aplicables a una determinada área, y apague siempre el dispositivo cuando su uso esté prohibido o cuando pueda causar interferencia o peligro. Sólo utilice el dispositivo en las posiciones normales de uso. Este dispositivo cumple con las normativas de exposición a RF cuando usado normalmente, y el dispositivo y su antena están a por lo menos 1,5 centímetro (5/8 de pulgada) lejos del cuerpo (consulte la figura a continuación). No debe contener metal y debe ubicar el dispositivo a la distancia mencionada del cuerpo. Para transmitir archivos de datos o mensajes, este dispositivo requiere una conexión de buena calidad a la red. En determinados casos, la transmisión de archivos de datos o mensajes puede retardarse hasta que tal conexión esté disponible. Asegúrese seguir las instrucciones de distancia mencionadas hasta la finalización de la transmisión. Unas partes del dispositivo son magnéticas. Materiales metálicos pueden ser atraídos por el dispositivo, y personas con un aparato de audición no deben mantener el dispositivo cerca de éste. No ponga tarjetas de crédito u otra media de almacenamiento magnético cerca del dispositivo porque se puede borrar la información almacenada en éstos.

## Dispositivos médicos

La utilización de un equipamiento de de transmisión de radio, incluso teléfonos inalámbricos, puede interferir con el funcionamiento de dispositivos médicos protegidos de manera inadecuada. Consulte a un médico o al fabricante del dispositivo médico para determinar si está adecuadamente protegido contra energía de RF externa o si tiene alguna pregunta. Apague el dispositivo en instalaciones sanitarias cuando haya avisos en esas áreas indicando hacerlo. Hospitales o instalaciones sanitarias pueden estar usando equipamientos sensibles a las transmisiones de RF externas.

**Marcapasos.** Los fabricantes de marcapasos recomiendan una separación mínima de 15,3 centímetros (6 pulgadas) entre este dispositivo inalámbrico y el marcapasos para evitar interferencias potenciales con el marcapasos. Esas recomendaciones son coherentes con la investigación independiente de tecnología inalámbrica. Las personas con marcapasos:

- Siempre deben mantener el dispositivo a más de 15,3 centímetros (6 pulgadas) del marcapasos
- No deben llevar el dispositivo encendido cerca del marcapasos. Si sospecha que hay interferencia, apague y aleje el dispositivo.

**Aparatos de audición** Algunos dispositivos digitales inalámbricos pueden interferir con ciertos tipos de aparatos de audición. Si ocurre la interferencia, consulte el proveedor de servicio.

## Vehículos

Señales de RF pueden afectar sistemas electrónicos no debidamente instalados o no adecuadamente protegidos en vehículos automotores, como sistemas de inyección electrónica de combustible, sistemas de frenos antibloqueo, sistemas electrónicos de control de velocidad y sistemas de airbag. Para más información, consulte el fabricante o su representante del vehículo o del equipamiento que se ha agregado. Sólo personas calificadas deben reparar o instalar el dispositivo en un vehículo. La instalación o la reparación incorrecta puede ser peligrosa y puede anular la validez de la garantía que se pueda aplicar al dispositivo. Compruebe regularmente que todos los equipamiento inalámbricos instalados en el vehículo estén instalados y funcionando correctamente. No almacene o transporte líquidos o gases inflamables, o materiales explosivos en el mismo compartimiento que el dispositivo, sus partes o accesorios. Para los vehículos equipados con airbag, observe que ése puede inflar con gran fuerza. No coloque objetos, incluso equipamientos inalámbricos instalados o móviles en el área sobre el airbag o en el área de abertura del airbag. Si el equipamiento inalámbrico en el vehículo no está adecuadamente instalado y el airbag se infla, pueden ocurrir y causar serias lesiones. El uso del dispositivo al volar en aviones está prohibido. Apague el dispositivo antes de entrar en el avión. El uso de dispositivos telefónicos inalámbricos en aviones puede ser peligroso para la operación del aparato, perturba la red telefónica inalámbrica y puede ser ilegal.

## Entornos potencialmente explosivos

Apague el dispositivo en cualquier zona con una atmósfera potencialmente explosiva y respete todas las señales e instrucciones. Se consideran atmósferas potencialmente explosivas aquellas zonas en las que normalmente le indicarían que debe apagar el motor del vehículo. Las chispas en estas zonas podrían causar una explosión o un incendio, lo que puede provocar lesiones físicas o incluso la muerte. Apague el portátil cerca de gasolineras o estaciones de servicio. Respete las restricciones de uso del equipo de radio en zonas de depósito, almacenamiento y distribución de combustible, en plantas químicas o en lugares en los que se estén llevando a cabo operaciones de voladura. Las zonas con una atmósfera potencialmente explosiva suelen estar marcadas, aunque no siempre. Éstas incluyen la bajo cubierta de los barcos, las instalaciones de transporte o almacenamiento de productos químicos, los vehículos que utilizan gas licuado del petróleo (como propano o butano) y las zonas en las que el aire contiene sustancias químicas o partículas como grano,

polvo o polvos metálicos. No encienda el portátil en lugares en los que el uso del teléfono móvil esté prohibido, ni cuando pueda causar interferencias o suponer un peligro.

## Llamadas de emergencia

**Aviso:** No puede hacer llamadas de emergencia a través de este dispositivo. Para hacer llamadas de emergencia debe utilizar su teléfono móvil u otro sistema de llamada telefónica.

## Instrucciones para el desecho

No tire este dispositivo electrónico. Para minimizar la contaminación y garantizar una protección óptima del medio ambiente global, recíclelo. Para obtener más información relativa a la Directiva sobre residuos de equipos eléctricos y electrónicos (WEEE), visite la página web <http://www.acer-group.com/public/Sustainability/sustainability01.htm>.



## Advertencia sobre el mercurio

Para proyectores con bombilla interior o productos electrónicos que contengan un monitor o una pantalla LCD/CRT sin retroiluminación por LED: Las lámparas de este producto contienen mercurio, por lo que se deben reciclar o desechar de conformidad con la legislación federal, estatal o local. Si desea obtener más información, póngase en contacto con Electronic Industries Alliance en el sitio web [www.eiae.org](http://www.eiae.org). Si desea obtener información sobre el desecho específico de las lámparas, visite [www.lamprecycle.org](http://www.lamprecycle.org).



## ENERGY STAR



Los productos calificados con la ENERGY STAR de Acer le permiten ahorrar dinero reduciendo el coste de la energía y protegiendo el medio ambiente sin afectar a las funciones o al rendimiento. En Acer estamos orgullosos de ofrecer a nuestros clientes productos con la marca ENERGY STAR.

¿Qué es ENERGY STAR?

Los productos calificados con la ENERGY STAR consumen menos energía y evitan las emisiones de gas de efecto invernadero cumpliendo unos estrictos requisitos de uso eficiente de la energía establecidos por la agencia de protección medioambiental de EE.UU. Acer se compromete a ofrecer productos y servicios en todo el mundo que ayuden a los clientes a ahorrar dinero, conservar la energía y mejorar la calidad nuestro medio ambiente. Cuanta más energía podamos ahorrar mediante un uso más eficiente de la energía, más reduciremos los gases de efecto invernadero y los riesgos de que cambie el clima. Para más información, consulte <http://www.energystar.gov> o <http://www.energystar.gov/powermanagement>.

Los productos calificados con la ENERGY STAR de Acer: (sólo en ciertos modelos)

- Producen menos calor, y reducen las cargas de refrigeración y el recalentamiento.
- Entran automáticamente en el modo de "suspensión de la pantalla" y "suspensión del ordenador" tras 10-30 minutos de inactividad respectivamente.
- Desactive el modo de suspensión pulsando el teclado o moviendo el ratón.
- En el modo de "suspensión", los ordenadores ahorrarán más del 80% de energía.

ENERGY STAR y la marca de ENERGY STAR son marcas registradas en EE.UU.

## Sugerencias e información para utilizar el producto de manera cómoda

Los usuarios pueden quejarse de vista cansada y dolor de cabeza tras un uso prolongado del ordenador. Asimismo, existe el riesgo de que sufran lesiones físicas cuando trabajan muchas horas delante del ordenador. Factores tales como largos períodos de trabajo, posturas incorrectas, malos hábitos, estrés, condiciones inadecuadas o la salud del usuario, entre otros, aumentan considerablemente el riesgo de sufrir lesiones físicas.

El uso incorrecto del ordenador puede provocar la aparición del síndrome del túnel carpiano, tendinitis, tenosinovitis u otras dolencias óseomusculares. Pueden notarse los siguientes síntomas en manos, muñecas, brazos, hombros, cuello o espalda:

- entumecimiento o sensación de quemazón u hormigueo
- dolencia o dolor leve
- dolor, hinchazón o dolor palpitante
- rigidez o tensión muscular
- enfriamiento o debilidad

Si nota estos síntomas, o cualquier otra dolencia o molestia recurrente o continuada ocasionada por el uso del ordenador, consulte a un médico inmediatamente e informe al departamento de seguridad y salud de su empresa.

En el siguiente apartado se proporcionan sugerencias para utilizar el ordenador de un modo más cómodo.

### Busque su comodidad

Busque su comodidad; para ello, ajuste el ángulo de visión del monitor, utilice un reposapiés o levante la altura de la silla para obtener la máxima comodidad posible. Tenga en cuenta las siguientes sugerencias:

- Evite estar demasiado tiempo en la misma postura.
- Trate de no inclinarse ni reclinarsse.
- Levántese y ande con frecuencia para desentumecer los músculos de las piernas.

- Haga pausas breves para relajar el cuello y los hombros.
- Evite tensar los músculos o encogerse de hombros.
- Instale correctamente una pantalla, un teclado y un ratón externos de modo que pueda llegar fácilmente a ellos.
- Si ve el monitor más que los documentos, sitúe la pantalla en el centro del escritorio para reducir el dolor de cuello.

## Cuide la vista

Estar mucho tiempo delante del ordenador, llevar gafas o lentillas inadecuadas, estar expuesto a reflejos o a luz excesiva, tener pantallas mal enfocadas, tipos de letras muy pequeños y pantallas con un contraste bajo son factores que podrían provocar daños en los ojos. En los siguientes apartados se proporcionan sugerencias sobre el modo de reducir la vista cansada.

### Ojos

- Descanse la vista con frecuencia.
- Haga pausas frecuentes: no mire el monitor y céntrese en un punto distante.
- Parpadee con frecuencia para evitar que los ojos se sequen.

### Pantalla

- Mantenga limpia la pantalla.
- Mantenga la cabeza más elevada que la esquina superior de la pantalla de modo que los ojos apunten hacia abajo al mirar la parte central de la pantalla.
- Ajuste el brillo y el contraste de la pantalla a un nivel cómodo para lograr una mayor legibilidad del texto y claridad de los gráficos.
- Elimine los reflejos y deslumbramientos; para ello, realice lo siguiente:
  - Coloque la pantalla de modo que el lateral dé a la ventana o a cualquier fuente de luz.
  - Reduzca la luz de la habitación utilizando cortinas o persianas.
  - Utilice un flexo.
  - Cambie el ángulo de visión de la pantalla.
  - Utilice un filtro para reducir los reflejos.
  - Utilice un visor de pantalla, por ejemplo, un trozo de cartón extendido desde la esquina superior frontal de la pantalla.
- No ajuste la pantalla a un ángulo de visión incómodo.
- No mire a fuentes de luz con mucha claridad, tales como ventanas abiertas, durante largos períodos de tiempo.



## Acostúmbrese a hábitos de trabajo óptimos

Acostúmbrese a los siguientes hábitos de trabajo para garantizar que utiliza el ordenador de un modo relajante y productivo:

- Realice pausas breves con frecuencia.
- Realice estiramientos.
- Respire aire fresco lo más a menudo posible.
- Haga ejercicio con regularidad y cuide su salud.



.....  
**¡Advertencia! No se recomienda utilizar el ordenador en un sofá o en la cama. Si es inevitable, trabaje períodos breves, descanse con frecuencia y realice estiramientos.**



.....  
**Nota:** Para obtener más información, consulte "**Avisos de seguridad y normas**" en la **página 47**.

# Primero lo más importante

Le agradecemos que haya elegido el ordenador portátil Acer para satisfacer sus necesidades de informática móvil.

## Las guías

Para ayudarle a utilizar el ordenador portátil Acer, hemos elaborado un conjunto de guías:

En primer lugar, el póster **Quick start up guide...** contiene información de ayuda para configurar su ordenador.

La **Guía genérica del usuario de la serie Aspire** contiene información útil aplicable a todos los modelos de productos de la serie Aspire. Contempla aspectos básicos como la Acer eRecovery Management, el uso del teclado, el audio, etc. No obstante, no se olvide que debido a su carácter, la **Guía genérica del usuario** además de la **AcerSystem User Guide** mencionada a continuación se referirá ocasionalmente a las funciones o características incluidas sólo en ciertos modelos de la serie, pero no necesariamente al modelo que haya adquirido usted. Dichos ejemplos se marcará en el texto con indicaciones como "sólo en ciertos modelos".

Para obtener más información sobre cómo el ordenador puede ayudarle a ser más productivo, consulte la **AcerSystem User Guide**. Esa guía contiene información detallada sobre temas como utilidades del sistema, recuperación de datos, opciones de expansión y resolución de problemas. También contiene información sobre la garantía, así como reglamentos generales y avisos de seguridad para el ordenador portátil. Está disponible en formato PDF (Portable Document Format) y viene instalada en el ordenador portátil. Siga el procedimiento siguiente para acceder a la misma:

- 1 Haga clic en  **Inicio > Todos los programas > AcerSystem.**
- 2 Haga clic en **AcerSystem User Guide.**



-----

**Nota:** Para poder ver el archivo, debe tener instalado Adobe Reader. Si no lo tiene instalado, haga clic en **AcerSystem User Guide** para que se ejecute el programa de instalación de Adobe Reader. Siga las instrucciones en pantalla para completar la instalación. Para obtener información sobre cómo utilizar Adobe Reader, acceda al menú **Ayuda y soporte técnico.**

# Cuidados básicos y consejos para utilizar el ordenador

## Encendido y apagado del ordenador

Para encender el ordenador, simplemente pulse el botón de encendido que se encuentra debajo de la pantalla LCD. Vea **Quick start up guide** para localizar el botón de encendido.

Para apagar el ordenador, siga uno de los procedimientos siguientes:

- Utilice el comando de apagado Windows  
Haga clic en **Inicio** y después en **Apagar**.
- Utilice el botón de encendido  
También puede poner su ordenador en modo de suspensión pulsando las teclas de acceso directo **<Fn> + <F4>**.



-----

**Nota:** Si no puede apagar el ordenador normalmente, pulse el botón de encendido durante más de cuatro segundos para apagarlo. Si apaga el ordenador y desea encenderlo de nuevo, espere al menos dos segundos antes de hacerlo.

## Cuidados del ordenador

Si cuida el ordenador, le proporcionará un buen servicio.

- No lo exponga directamente a la luz del sol. No lo coloque cerca de fuentes de calor como radiadores.
- No lo exponga a temperaturas inferiores a 0 °C (32 °F) o superiores a 50 °C (122 °F).
- No lo coloque cerca de campos magnéticos.
- No lo exponga a la lluvia o humedad.
- No derrame agua o líquido en el ordenador.
- No lo someta a impactos o vibraciones.
- No lo exponga al polvo y la suciedad.
- Nunca coloque objetos encima del ordenador.
- Nunca cierre la pantalla de un golpe.
- Colóquelo en superficies regulares.

## Cuidados del adaptador de CA

Consejos para cuidar el adaptador de CA:

- No lo conecte a ningún otro dispositivo.
- No pise el cable ni coloque objetos pesados encima. Disponga el cable de modo que no cruce zonas de paso.
- Cuando desenchufe el cable de alimentación, no tire directamente de él, sino del enchufe.
- El amperaje total del equipo conectado no debe exceder el amperaje del cable si utiliza un cable alargador. Asimismo, el amperaje total de todo el equipo conectado a una sola toma de corriente no debe exceder el amperaje del fusible.

## Cuidados de la batería

Consejos para cuidar la batería:

- Sustituya siempre la batería por otra del mismo tipo. Apague el ordenador antes de quitarla o cambiarla.
- No manipule la batería y manténgala alejada de los niños.
- Deseche la batería de acuerdo con las reglamentaciones locales. Recíclela, si es posible.

## Limpieza y mantenimiento

Para limpiar el ordenador, siga los pasos descritos a continuación:

- 1 Apague el ordenador y extraiga la batería.
- 2 Desconecte el adaptador de CA.
- 3 Utilice un paño blando y húmedo. No utilice líquidos de limpieza ni aerosoles.

Si se produce alguna de las siguientes situaciones:

- el ordenador se ha caído o la caja ha sufrido daños
- el ordenador no funciona correctamente

Consulte la sección "**Preguntas frecuentes**" en la **página 42**.

<b>Información para su seguridad y comodidad</b>	<b>iii</b>
Instrucciones de seguridad	iii
Precaución para el dispositivo de unidad óptica (sólo en ciertos modelos)	vii
Ambiente de utilización	viii
Dispositivos médicos	viii
Vehículos	ix
Entornos potencialmente explosivos	ix
Llamadas de emergencia	x
Instrucciones para el desecho	x
Advertencia sobre el mercurio	x
ENERGY STAR	x
Sugerencias e información para utilizar el producto de manera cómoda	xi
<b>Primero lo más importante</b>	<b>xiv</b>
Las guías	xiv
Cuidados básicos y consejos para utilizar el ordenador	xv
Encendido y apagado del ordenador	xv
Cuidados del ordenador	xv
Cuidados del adaptador de CA	xvi
Cuidados de la batería	xvi
Limpieza y mantenimiento	xvi
<b>Teclas e indicadores especiales</b>	<b>1</b>
Habilitar dispositivos inalámbricos	2
<b>Panel táctil</b>	<b>3</b>
Fundamentos del touchpad (con botones de dos clics)	3
<b>Teclado</b>	<b>4</b>
Teclas de bloqueo y teclado numérico integrado*	4
Teclas de acceso directo	5
Teclas de Windows	6
<b>Audio</b>	<b>7</b>
Acer PureZone (sólo en ciertos modelos)	7
Tuba (sólo en ciertos modelos)	7
Utilizar Dolby Home Theater para sonido envolvente/multicanal (sólo en ciertos modelos)	7
<b>Vídeo</b>	<b>8</b>
Pantalla 16:9	8
<b>Utilizar las utilidades del sistema</b>	<b>9</b>
Acer Bio-Protection (sólo en ciertos modelos)	9
Acer Backup Manager	10
<b>Administración de energía</b>	<b>11</b>
<b>Acer eRecovery Management</b>	<b>12</b>
Grabación de disco de seguridad	13
Restaurar	14

# Contenido

Restaurar Windows a partir de los discos de copias de seguridad	15
<b>Acer Arcade Deluxe</b>	<b>17</b>
Controles generales	18
Controles de navegación	18
Uso de los sitios de redes sociales	18
Foto	18
Vídeo	19
Controles de reproducción	20
Música	20
Actualizar	20
<b>Batería</b>	<b>21</b>
Características de la batería	21
Cómo alargar la vida de la batería	21
Instalación y retirada de la batería	23
Carga de la batería	23
Comprobación del nivel de carga de la batería	24
Optimización de la vida de la batería	24
Aviso de baja carga de batería	25
<b>Transportar el ordenador portátil</b>	<b>26</b>
Desconexión del escritorio	26
Desplazamientos	26
Preparación del ordenador	26
Qué llevarse a una reunión	27
Transporte a casa	27
Preparación del ordenador	27
Qué llevarse	28
Consideraciones especiales	28
Instalación de una oficina en la casa	28
Viajes con el ordenador	28
Preparación del ordenador	28
Qué llevarse	29
Consideraciones especiales	29
Viajes internacionales	29
Preparación del ordenador	29
Qué llevarse	29
Consideraciones especiales	30
<b>Opciones de seguridad</b>	<b>30</b>
Bloqueo de seguridad	30
Uso de las contraseñas	30
Introducción de las contraseñas	31
Definición de las contraseñas	31
<b>Opciones de expansión</b>	<b>32</b>
Opciones de conexión	32
Módem de fax/datos (sólo en ciertos modelos)	32
Característica de red integrada	33

Infrarrojos de consumidor (CIR) (sólo en ciertos modelos)	33
Universal Serial Bus (USB)	34
Puerto IEEE 1394 (sólo en ciertos modelos)	34
Interfaz multimedia de alta definición (sólo en ciertos modelos)	35
ExpressCard (sólo en ciertos modelos)	35
Instalación de memoria (sólo en ciertos modelos)	36

## **Cómo ver la televisión con Windows Media Center 38**

Elija su tipo de entrada	38
Cómo ver la televisión a través de la antena DVB-T opcional (televisión digital) (para determinados modelos)	38
Para conectar la antena digital	38
Cómo ver la televisión con una antena externa o una toma de cable	39
La utilidad BIOS	40
Secuencia de arranque	40
Activación de la recuperación disco a disco	40
Contraseña	40
Uso del software	41
Reproducción de películas DVD	41

## **Preguntas frecuentes 42**

Asistencia técnica	45
Garantía internacional para viajeros (International Travelers Warranty; ITW)	45
Antes de llamar	45

## **Resolución de problemas 46**

Consejos para la resolución de problemas	46
Mensaje de error	46

## **Avisos de seguridad y normas 47**







Declaración del FCC	47
Notas acerca del Módem (sólo en ciertos modelos)	48
Declaración de píxeles de la unidad LCD	48
Aviso sobre normas aplicables a dispositivos de radio General	48
Requisito de seguridad RF de la FCC	49
Canadá - Dispositivos de radiocomunicación de baja potencia exentos de licencia (RSS-210)	50
Exposición de las personas a los campos de radiofrecuencia (RSS-102)	50
LCD panel ergonomic specifications	51





# Teclas e indicadores especiales

Las teclas e indicadores especiales permiten acceder fácilmente a funciones útiles e información de estado clara.

Icono	Elemento	Descripción
	Tecla de copia de seguridad	Inicia Acer Backup Management para realizar una copia de seguridad de los datos en tres pasos (sólo en ciertos modelos).
<b>P</b>	Tecla PowerSmart	Activa el modo de ahorro de energía del ordenador (sólo en ciertos modelos).
	Tecla programable	Programable por el usuario (sólo en ciertos modelos).
	Indicador de encendido	Proporciona información sobre el estado de energía del ordenador.
	Indicador de batería	Proporciona información sobre el estado de la batería. <b>1. Carga:</b> La luz se vuelve ámbar cuando se carga la batería. <b>2. Carga completa:</b> La luz se vuelve azul en modo de CA.
	Indicador de comunicación	Proporciona información sobre el estado del dispositivo de conectividad inalámbrica.
	Indicador de disco duro	Indica si la unidad de disco duro está activa.
	Indicador de Bloq Núm	Se enciende al activar el bloqueo del teclado numérico (sólo en ciertos modelos).
	Indicador de Bloq Mayús	Se enciende al activar el bloqueo de mayúsculas (sólo en ciertos modelos).

## Habilitar dispositivos inalámbricos

Launch Manager le permite activar y desactivar los distintos dispositivos de conectividad inalámbrica de su ordenador.

Pulse **<Fn> + <F3>** para abrir el panel de ventanas de Launch Manager.

Un selector rojo indica que el dispositivo está apagado.

- Haga clic en el selector rojo para encender el dispositivo.

Un selector verde indica que el dispositivo está encendido.

- Haga clic en el selector verde para apagar el dispositivo.



.....

**Nota:** Los dispositivos de comunicación pueden variar según la configuración del sistema. No olvide acceder al panel de configuración de los dispositivos inalámbricos correspondientes para ver opciones adicionales.

# Panel táctil

El panel táctil integrado es un dispositivo señalador que detecta el movimiento en su superficie. Esto significa que el cursor responde a los movimientos de su dedo sobre la superficie. La ubicación central del soporte para las palmas de las manos ofrece comodidad y apoyo óptimos.

## Fundamentos del touchpad (con botones de dos clics)

Los siguientes elementos le indican cómo utilizar el panel táctil con botones de dos clics.

- Mueva el dedo en el panel táctil para mover el cursor.
- Pulse los botones izquierdo y derecho situados debajo del panel para seleccionar y ejecutar funciones. Estos dos botones son similares a los botones izquierdo y derecho de un ratón. Dar un golpecito en el panel equivale a hacer clic con el botón izquierdo.

Función	Botón izquierdo	Botón derecho	Panel táctil principal
Ejecutar	Doble clic.		Dé dos golpecitos (a la misma velocidad que al hacer doble clic con el ratón).
Seleccionar	Haga clic una sola vez.		Dé un solo golpecito.
Arrastrar	Haga clic y sin soltar el botón, mueva el dedo en el panel táctil para arrastrar el cursor.		Dé dos golpecitos (a la misma velocidad que al hacer doble clic con el ratón), coloque el dedo en el panel y arrastre el cursor.
Acceso al menú contextual		Haga clic una sola vez.	



.....  
**Nota:** Las ilustraciones son sólo una referencia. La configuración exacta del PC depende del modelo comprado.



.....  
**Nota:** Cuando utilice el panel táctil — el panel y los dedos deben estar limpios y secos. El panel táctil es sensible a los movimientos del dedo, por lo que cuanto más suave sea el contacto, mejor será la respuesta. Golpear con fuerza no aumentará la respuesta del panel.



.....  
**Nota:** De forma predeterminada está activada la función de desplazamiento vertical y horizontal de la almohadilla táctil. Se puede desactivar en los parámetros de configuración del ratón en el Panel de control de Windows.

# Teclado



El teclado tiene teclas de tamaño estándar y un teclado numérico integrado\*, teclas de cursor separadas, teclas Windows y de bloqueo, y teclas de función y teclas especiales.

## Teclas de bloqueo y teclado numérico integrado\*

El teclado tiene tres teclas de bloqueo que puede activar o desactivar.

Tecla de bloqueo	Descripción
Bloq mayús	Si se activa esta tecla, todos los caracteres alfabéticos se escriben en mayúsculas.
Bloq Num <Fn> + <F11>*	Si se activa esta tecla, el teclado integrado pasará al modo numérico. Las teclas funcionan como las de una calculadora (con sus operadores aritméticos +, -, *, y /). Utilice este modo si debe introducir una gran cantidad de números. La mejor solución sería conectar un teclado numérico externo.
Bloq Despl <Fn> + <F12>	Si se activa esta tecla, la pantalla se mueve una línea hacia arriba o hacia abajo al pulsar las teclas de dirección arriba y abajo. Esta función no funciona con algunas aplicaciones.

Las funciones del teclado numérico integrado son idénticas a las del teclado numérico de un ordenador de sobremesa. Este teclado tiene caracteres impresos en la esquina superior derecha de las teclas. Para simplificar la leyenda del teclado, no se han impreso los símbolos de control de cursor.















Acceso deseado	Bloq Num Encendido	Bloq Num Apagado
Teclas numéricas del teclado numérico integrado	Escriba los números de forma normal.	
Teclas de dirección del teclado numérico integrado	Mantenga pulsada la tecla   > al utilizar las teclas de dirección.	Mantenga pulsada la tecla <Fn> al utilizar las teclas de dirección.
Teclas del teclado principal	Mantenga pulsada la tecla <Fn> al escribir letras con el teclado numérico integrado.	Escriba las letras de forma normal.

\* sólo en ciertos modelos

## Teclas de acceso directo























El ordenador utiliza teclas de acceso directo o combinaciones de teclas para acceder a la mayoría de controles del ordenador como el brillo de la pantalla o la salida de volumen.

Para activar las teclas de acceso directo, mantenga pulsada la tecla **<Fn>** y pulse la siguiente tecla de la combinación.

Tecla de acceso directo	Icono	Función	Descripción
<b>&lt;Fn&gt; + &lt;F3&gt;</b>		Tecla de comunicación	Activa/desactiva los dispositivos de comunicación del ordenador. (Los dispositivos de comunicación pueden variar según la configuración.)
<b>&lt;Fn&gt; + &lt;F4&gt;</b>		Suspensión	Pone el ordenador en modo de suspensión.
<b>&lt;Fn&gt; + &lt;F5&gt;</b>		Selector de pantalla	Cambia la salida entre la pantalla y el monitor externo (si está conectado) o ambos.
<b>&lt;Fn&gt; + &lt;F6&gt;</b>		Apagado de pantalla	Apaga la luz de fondo de la pantalla para ahorrar energía. Pulse cualquier tecla para encenderla.
<b>&lt;Fn&gt; + &lt;F7&gt;</b>		Panel táctil	Activa o desactiva el panel táctil interno.
<b>&lt;Fn&gt; + &lt;F8&gt;</b>		Alternar altavoces	Activa o desactiva los altavoces.
<b>&lt;Fn&gt; + &lt;F11&gt;</b>		Bloq Núm	Activa o desactiva el teclado numérico integrado (sólo en ciertos modelos).
<b>&lt;Fn&gt; + &lt;▷&gt;</b>		Aumentar brillo	Aumenta el brillo de la pantalla.
<b>&lt;Fn&gt; + &lt;◁&gt;</b>		Disminuir brillo	Disminuye el brillo de la pantalla.
<b>&lt;Fn&gt; + &lt;△&gt;</b>		Subir volumen	Sube el volumen.
<b>&lt;Fn&gt; + &lt;▽&gt;</b>		Bajar volumen	Baja el volumen.
<b>&lt;Fn&gt; + &lt;Inicio&gt;</b>		Reproducir/ Pausa	Reproduce o hace una pausa en un archivo multimedia seleccionado.
<b>&lt;Fn&gt; + &lt;Re Pág&gt;</b>		Detener	Detiene la reproducción del archivo multimedia seleccionado.
<b>&lt;Fn&gt; + &lt;Av Pág&gt;</b>		Anterior	Regresa al archivo multimedia anterior.
<b>&lt;Fn&gt; + &lt;Fin&gt;</b>		Siguiente	Salta al siguiente archivo multimedia.

# Teclas de Windows

El teclado tiene dos teclas que realizan funciones específicas de Windows.

Tecla	Descripción
 Tecla de Windows	<p>Esta tecla tiene el mismo efecto que si hace clic en el botón Inicio de Windows (se abre el menú Inicio). También se puede utilizar con otras teclas para realizar otras funciones:</p> <ul style="list-style-type: none"> <li>&lt;  &gt;: Abre y cierra el menú Inicio</li> <li>&lt;  &gt; + &lt;D&gt;: Muestra el escritorio</li> <li>&lt;  &gt; + &lt;E&gt;: Abre el explorador de Windows</li> <li>&lt;  &gt; + &lt;F&gt;: Busca un archivo o carpeta</li> <li>&lt;  &gt; + &lt;G&gt;: Accede a la barra lateral y herramientas</li> <li>&lt;  &gt; + &lt;L&gt;: Bloquea su ordenador (si está conectado a un dominio de red), o cambia de usuario (si no está conectado a un dominio de red)</li> <li>&lt;  &gt; + &lt;M&gt;: Minimiza todas las ventanas</li> <li>&lt;  &gt; + &lt;R&gt;: Abre el cuadro de diálogo Ejecutar</li> <li>&lt;  &gt; + &lt;T&gt;: Accede a los programas en la barra de tareas</li> <li>&lt;  &gt; + &lt;U&gt;: Abre Ease of Access Center</li> <li>&lt;  &gt; + &lt;X&gt;: Abre Windows Mobility Center</li> <li>&lt;  &gt; + &lt;Inter&gt;: Muestra el cuadro de diálogo Propiedades del sistema</li> <li>&lt;  &gt; +  + &lt;M&gt;: Restaura las ventanas minimizadas en el escritorio</li> <li>&lt;  &gt; + &lt;  &gt;: Accede a los programas en la barra de tareas utilizando Windows Flip 3-D</li> <li>&lt;  &gt; + &lt;BARRA ESPACIADORA&gt;: Posiciona todas las herramientas en la parte frontal y selecciona la barra lateral de Windows</li> <li>&lt;Ctrl&gt; + &lt;  &gt; + &lt;F&gt;: Busca los ordenadores (si usted está en una red)</li> <li>&lt;Ctrl&gt; + &lt;  &gt; + &lt;  &gt;: Utiliza las teclas de las flechas para acceder a los programas en la barra de tareas utilizando Windows Flip 3-D</li> </ul>
	<p style="text-align: center;">  .....         </p> <p><b>Nota:</b> Dependiendo de su edición de Windows, algunos accesos directos pueden no funcionar según se describe.</p>
 Tecla de aplicación	<p>Esta tecla tiene el mismo efecto que hacer clic con el botón derecho del ratón; abre el menú contextual de la aplicación.</p>

# Audio

El ordenador también incorpora audio de alta definición de 32 bits y altavoz(es).

## Acer PureZone (sólo en ciertos modelos)

El sistema le ofrece una experiencia de audio increíble y completamente nueva que incluye Acer Purezone con micrófonos estéreo incorporados que disponen de tecnologías de formación de rayos, cancelación del eco y supresión del ruido. La tecnología Acer Purezone admite cancelación del eco acústico, formación de rayos y supresión del ruido para obtener una grabación de sonido pura. Para configurar su micrófono, ejecute el Acer HD Audio Manager haciendo doble clic en el icono de Acer HD Audio Manager en la bandeja del sistema de su sistema Windows. Se abrirá el cuadro de diálogo de Acer HD Audio Manager. Haga clic en la ficha Micrófono y después en la ficha Efectos del micrófono. Seleccione Formación de rayos y Cancelación del eco acústico para configurar los efectos del micrófono.



**Nota:** Deshabilite la formación de rayos para obtener una entrada fuente multi-sonido.

## Tuba (sólo en ciertos modelos)

El subwoofer exclusivo Tuba CineBass llevará a su hogar el sonido más vibrante. Su innovador diseño integra el subwoofer en un dispositivo en forma de tubo.

## Utilizar Dolby Home Theater para sonido envolvente/multicanal (sólo en ciertos modelos)

Su ordenador portátil Acer dispone de mejora de audio Dolby Home Theater® con tecnologías Dolby Pro Logic IIx, Dolby Digital Live, Dolby Headphone, Natural Bass (Grave natural) de Dolby y (Sound Space Expander) Expansor del sonido Dolby, Audio Optimization (Optimización de audio), High Frequency Enhancer (Potenciador de alta frecuencia) para ofrecerle un sonido envolvente digital de alta calidad con el fin de que pueda disfrutar de sus películas, juegos y música en un ambiente de audio multicanal muy realista.

## Dolby Pro Logic IIx

Dolby Pro Logic IIx crea una experiencia intensa de sonido envolvente 5.1 desde cualquier fuente de audio de una película estéreo (dos canales), música, televisión o un juego. Dolby Pro Logic IIx examina la señal y utiliza esa información para expandir el audio a un máximo de 5.1 canales con un alto grado de realismo y naturalidad en el sonido envolvente.

## Dolby Digital Live

Dolby Digital Live convierte cualquier señal audio en tiempo real procedente de ordenadores o de videoconsolas en Dolby Digital para facilitar la conexión de los sistemas de cine en casa a través del cable digital individual. Los usuarios pueden disfrutar de su ordenador o de la videoconsola gracias al increíble realismo de los receptores de cine en casa o de otros dispositivos provistos de la tecnología decodificadora de Dolby Digital.

## Dolby Headphone

Los auriculares Dolby crean una experiencia de sonido envolvente personal, mediante el uso de cualquier auricular. La reproducción de música, películas o juegos se convierte en un sonido más difundido, abierto y dramático, provisto de mayor calidad de recepción y donde los oyentes se sienten inmersos en mitad de la acción.

## Grave natural de Dolby

Un sistema de mejora de graves, que ofrece hasta una octava de la extensión descendente en la respuesta de graves de la mayoría de altavoces.

## Expansor del sonido Dolby

Un avance en cuanto a sonido, que genera una imagen estéreo amplia y que mejora la separación de los instrumentos sin disminuir el centro de la mezcla.

# Vídeo

## Pantalla 16:9

El formato 16:9 permite ver películas de alta definición en pantalla completa, para que disfrute en su casa como nunca. La elevada saturación del color garantiza una visualización real de alta definición. La calidad del formato 16:9 significa llevar la realidad del cine a su casa, para que los entusiastas del entretenimiento disfruten con este ordenador portátil.



# Utilizar las utilidades del sistema

## Acer Bio-Protection (sólo en ciertos modelos)

La solución de huellas dactilares de Acer Bio-Protection es un software multifunciones, integrado en el sistema operativo Microsoft Windows. Mediante el uso de la huella dactilar única, Acer Bio-Protection Fingerprint Solution incorpora sistemas de protección para evitar el acceso no autorizado a su ordenador gracias a la administración centralizada de contraseñas con Password Bank y al inicio de aplicaciones/sitios Web e inicio rápido de sesión con Acer FingerLaunch.

Con el producto Acer Bio-Protection, ahora podrá disfrutar de otra medida de protección para su ordenador personal, además de acceder a sus tareas diarias con sólo mover un dedo.

Para más información, consulte los archivos de ayuda de Acer Bio-Protection.

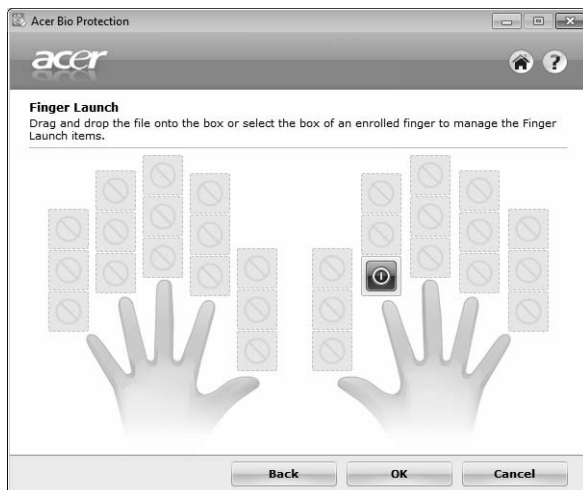

## Acer Backup Manager



**Nota:** Esta función sólo está disponible en determinados modelos.

Acer Backup Manager es un proceso sencillo de tres pasos que le permite crear copias de seguridad de todo el sistema o archivos y carpetas seleccionados de acuerdo con un calendario o según necesite.

Para iniciar Acer Backup Manager, pulse la tecla de Acer Backup Manager que hay encima del teclado. Si lo prefiere, puede ir a **Inicio > Todos los programas > Acer Backup Manager > Acer Backup Manager**. Entonces se abrirá la pantalla de bienvenida; desde esta pantalla, podrá seguir los tres pasos para configurar las copias de seguridad programadas. Haga clic en **Continuar** para pasar a la siguiente pantalla. Haga clic en el botón + y siga las instrucciones en pantalla:

- 1 Seleccione el contenido del que desea hacer copia de seguridad. Cuanto menos contenido seleccione, más rápido será el proceso, pero correrá más riesgo de perder los datos.
- 2 Seleccione dónde desea almacenar las copias de seguridad. Tendrá que seleccionar una unidad externa o su unidad D:, ya que Acer Backup Manager no puede almacenar una copia de seguridad en la unidad de origen.
- 3 Seleccione la frecuencia con la que quiere que Acer Backup Manager cree copias de seguridad.

Una vez que haya completado estos tres pasos, las copias de seguridad se irán creando según el calendario. Puede crear copias de seguridad manualmente pulsando la tecla de Acer Backup Manager.

Si desea cambiar la configuración en cualquier momento, ejecute Acer Backup Manager desde el menú **Inicio** y siga los pasos indicados anteriormente.

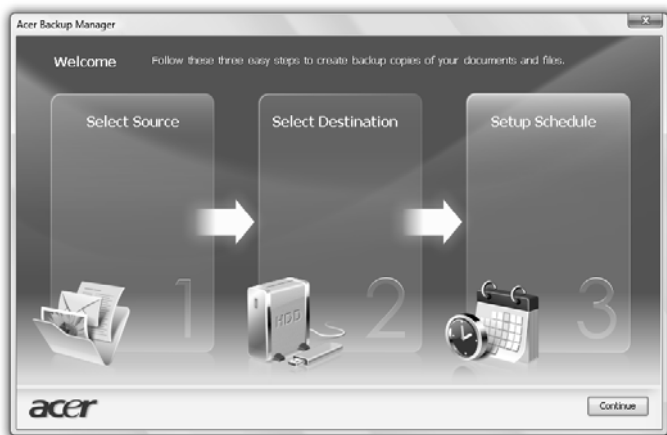

# Administración de energía

Este ordenador cuenta con una unidad de administración de energía que controla la actividad del sistema. La actividad del sistema se refiere a cualquier actividad que requiere uno o más de los siguientes dispositivos: teclado, ratón, disco duro, periféricos conectados al ordenador y memoria de vídeo. Si no se detecta actividad durante un período de tiempo (denominado tiempo de espera de inactividad), el ordenador detendrá alguno o todos los dispositivos con el objeto de ahorrar energía.

Este ordenador utiliza un esquema de administración de energía compatible con "Advanced Configuration and Power Interface" (ACPI), que permite un ahorro máximo de energía y un rendimiento óptimo al mismo tiempo. Windows administra las principales tareas de ahorro de energía del ordenador.

## Teclas de Acer PowerSmart



.....  
**Nota:** Esta función sólo está disponible en determinados modelos.

La tecla Acer PowerSmart utiliza las funciones de ahorro de energía del subsistema de gráficos del ordenador para reducir el consumo energético general. Al pulsar la tecla Acer PowerSmart, se reduce el brillo de la pantalla, el chip de gráficos cambia a una velocidad inferior, y las funciones PCI y WLAN entran en el modo de ahorro de energía. Vuelva a pulsar la tecla Acer PowerSmart para volver a la configuración anterior.

# Acer eRecovery Management

Acer eRecovery Management es una herramienta que le permite restaurar rápidamente el sistema. Puede realizar una copia de seguridad/restablecer la imagen predeterminada de fábrica, y reinstalar las aplicaciones y controladores.



**Nota:** La totalidad del contenido siguiente se utilizará únicamente a modo de referencia. Las especificaciones reales del producto pueden variar.

Acer eRecovery Management ofrece las siguientes funciones:

- 1 Copias de seguridad:
  - Crear disco con los valores predeterminados de fábrica
  - Crear disco de controladores y aplicaciones
- 2 Restaurar:
  - Restaurar todo el sistema a los valores predeterminados de fábrica
  - Restaurar sistema operativo y conservar datos de usuario
  - Reinstalar controladores o aplicaciones

Este capítulo le guiará a través de cada proceso.



**Nota:** Esta función sólo está disponible en determinados modelos. Para los sistemas que no disponen de una grabadora de disco óptica integrada, conecte una grabadora de disco óptica externa antes de acceder a Acer eRecovery Management para llevar a cabo tareas relacionadas con el disco óptico.

Para utilizar la característica de protección mediante contraseña que le ofrece Acer eRecovery Management para proteger sus datos, antes debe configurar la contraseña de. La contraseña se establece iniciando Acer eRecovery Management y haciendo clic en **Configuración**.



## Grabación de disco de seguridad

Desde la página Copias de seguridad de Acer eRecovery Management, puede copiar una imagen predeterminada por defecto o hacer una copia de seguridad de los controladores y aplicaciones.

- 1 Haga clic en **Inicio > Todos los programas > Acer > Acer eRecovery Management**.
- 2 Acer eRecovery Management abre la página de **copias de seguridad**.

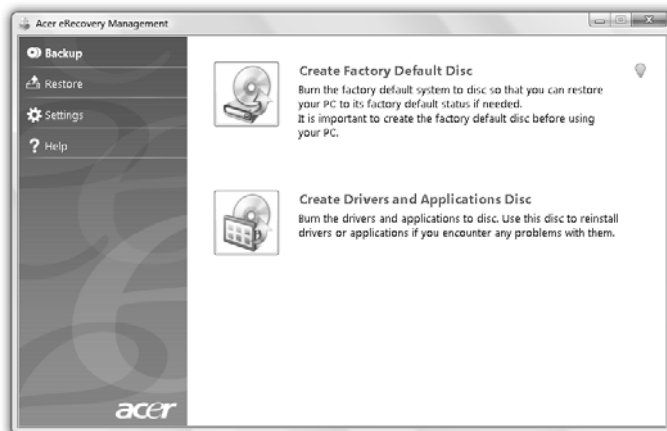

- 3 Seleccione el tipo de copia de seguridad (predeterminada o de controladores y aplicaciones) que desee realizar en el disco.
- 4 Siga las instrucciones en pantalla para completar el proceso.



.....

**Nota:** Cree una imagen de copia de seguridad predeterminada si desea grabar un disco de arranque que contenga el sistema operativo del ordenador tal como estaba cuando salió de fábrica. Si desea tener un disco en el que pueda examinar los contenidos e instalar las aplicaciones y controladores seleccionados, opte por crear una imagen de copia de seguridad de una aplicación y de los controladores; este disco no será de arranque.

## Restaurar

La función de restauración le permite restaurar o recuperar el sistema a partir de una imagen predeterminada de fábrica o desde copias de seguridad previamente creadas en un CD o DVD. También puede reinstalar las aplicaciones y controladores de su sistema Acer.

- 1 Haga clic en **Inicio > Todos los programas > Acer > Acer eRecovery Management**.
- 2 Pase a la página **Restaurar** haciendo clic en **Restaurar**.

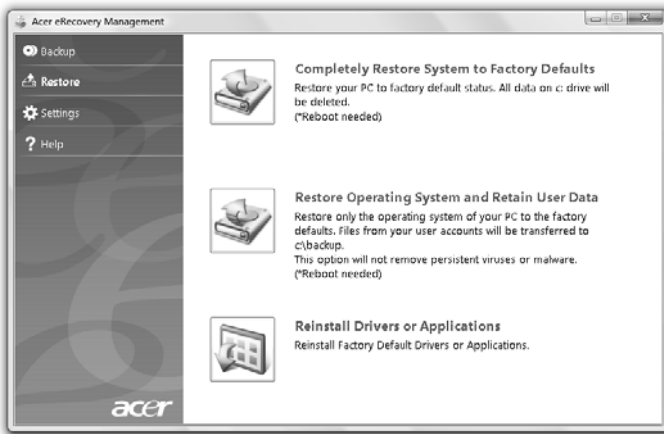

- 3 Puede elegir entre restaurar el sistema desde una imagen predeterminada de fábrica y reinstalar las aplicaciones y controladores.
- 4 Siga las instrucciones en pantalla para completar el proceso.

## Restaurar Windows a partir de los discos de copias de seguridad



**Nota:** Esta función sólo está disponible en determinados modelos.

Para restaurar Windows a partir de sus discos de copias de seguridad grabados anteriormente, deberá insertar el primer disco de copia de seguridad y activar el **Menú Inicio F12** mediante la utilidad de configuración del BIOS.

- 1 Encienda el equipo e inserte el primer disco de recuperación del sistema en la unidad de disco óptico. Reinicie el equipo.
- 2 Durante el inicio, cuando se muestra el logotipo de Acer, pulse la tecla **F2** para acceder a la **Configuración del BIOS**, donde podrá establecer los parámetros del sistema.
- 3 Utilice las teclas de flecha izquierda y derecha para seleccionar el submenú **Principal**.
- 4 Utilice las teclas de flecha arriba y abajo para seleccionar el **Menú Inicio F12**.
- 5 Utilice la tecla **F5** o **F6** para cambiar el **Menú Inicio F12** a **Habilitado**.
- 6 Pulse la tecla **ESC** para acceder al submenú **Salir**, pulse la tecla **ENTRAR** para **Salir guardando los cambios**. Pulse la tecla **ENTRAR** de nuevo para seleccionar **Sí**. El sistema se reiniciará.
- 7 Después de reiniciar, cuando se muestre el logotipo de Acer, pulse la tecla **F12** para abrir el **Menú Inicio**. Aquí puede seleccionar desde qué dispositivo arrancará.
- 8 Utilice las teclas de flecha para seleccionar el **IDE1\***, luego pulse la tecla **ENTRAR**. Windows se instalará desde el disco de recuperación.
- 9 Cuando se le indique, inserte el segundo disco de recuperación y, a continuación, siga las indicaciones en pantalla para finalizar la restauración.
- 10 Una vez haya finalizado la restauración, extraiga el disco de recuperación de la unidad óptica. Hágalo antes de reiniciar el equipo.

Si prefiere establecer la prioridad de inicio para un uso a largo plazo, deberá seleccionar el submenú **Inicio**.

- 1 Encienda el equipo e inserte el primer disco de recuperación del sistema en la unidad de disco óptico. Reinicie el equipo.
- 2 Durante el inicio, cuando se muestra el logotipo de Acer, pulse la tecla **F2** para acceder a la **Configuración del BIOS**, donde podrá establecer los parámetros del sistema.
- 3 Utilice las teclas de flecha izquierda y derecha para seleccionar el submenú **Inicio**.
- 4 Utilice las teclas de flecha arriba y abajo para seleccionar el dispositivo **IDE1\***.
- 5 Utilice la tecla **F6** para cambiar el dispositivo **IDE1\*** a la máxima prioridad de inicio, o utilice la tecla **F5** para cambiar otros dispositivos a una prioridad de inicio inferior. Asegúrese de que el dispositivo **IDE1\*** se encuentra a una prioridad máxima.
- 6 Pulse la tecla **ESC** para acceder al submenú **Salir**, pulse la tecla **ENTRAR** para **Salir guardando los cambios**. Pulse la tecla **ENTRAR** de nuevo para seleccionar **Sí**. El sistema se reiniciará.
- 7 Cuando reinicie, Windows se instalará desde el disco de recuperación.
- 8 Cuando se le indique, inserte el segundo disco de recuperación y, a continuación, siga las indicaciones en pantalla para finalizar la restauración.
- 9 Una vez haya finalizado la restauración, extraiga el disco de recuperación de la unidad óptica. Hágalo antes de reiniciar el equipo.



# Acer Arcade Deluxe



**Nota:** Esta función sólo está disponible en determinados modelos.

Acer Arcade Deluxe es un reproductor para música, fotos y películas con herramientas integradas para redes sociales. Utilice el MediaConsole (si está disponible) o la pantalla táctil para seleccionar el tipo de medio que desea disfrutar o compartir con sus amigos a través de servicios tales como YouTube, Facebook o Flickr.



- **Foto** — vea fotografías guardadas en el disco duro o en medios extraíbles.
- **Vídeo** — vea DVDs, VCDs, películas en Blu-Ray, clips de video o contenido sobre proveedores tales como YouTube.
- **Música** — escuche archivos de música en una amplia variedad de formatos.



**Nota:** Mientras está viendo vídeos, discos ópticos o presentaciones, las funciones de protección de pantalla y ahorro de energía no estarán disponibles.

## Controles generales

Cuando vea secuencias de vídeos, películas o presentaciones en resolución de pantalla completa, aparecerán dos paneles de control emergentes al mover el puntero. Éstos desaparecerán de forma automática tras varios segundos. El panel de controles de navegación aparece en la parte superior mientras que el panel de controles de reproducción lo hace en la parte inferior de la pantalla.

## Controles de navegación

Para regresar a la página principal de Arcade, haga clic en el icono **Inicio**  en la esquina superior derecha de la ventana, los demás botones (minimizar, maximizar, cerrar) se comportan como un PC estándar.

Para salir de Arcade, haga clic en el botón **Cerrar** en la esquina superior derecha de la ventana.

## Uso de los sitios de redes sociales

Si dispone de cuentas con sitios de redes sociales compatibles, podrá iniciar sesión en sus cuentas y ver la información actualizada directamente desde Acer Arcade Deluxe. La primera vez que haga clic en uno de los enlaces de las redes sociales en las páginas **Foto** o **Vídeo**, se le pedirá que introduzca su nombre de usuario y contraseña del sitio. Si activa **Recordarme**, Acer Arcade Deluxe le recordará su información de inicio de sesión y mostrará automáticamente el contenido actualizado la próxima vez que acceda a la página Foto o Vídeo.

También puede compartir el contenido haciendo clic en el icono **Compartir en** . Esto le permitirá cargar fotos y vídeos en sitios seleccionados, dispositivos móviles o dispositivos de almacenamiento externo. Para compartir contenido, arrastre y suelte la miniatura de la lista al sitio o dispositivo al que desee copiarlo.

## Foto

Acer Arcade Deluxe le permite ver de forma individual fotografías digitales además de presentaciones, desde cualquier unidad disponible en su ordenador. Haga clic en **Foto** para abrir la página Foto; aquí podrá ver las miniaturas de imágenes y carpetas individuales. **Haga clic** en una carpeta para abrirla.

Para ver una presentación, abra la carpeta que contiene las imágenes que desea ver, seleccione todas las imágenes o sólo algunas y haga clic en el icono

**Reproducir** . La presentación se mostrará con una resolución de pantalla completa.

También puede ver una única imagen haciendo clic en ella. La imagen se abrirá con una resolución de pantalla completa.

Entonces podrá utilizar los controles de pantalla para acercar o alejar, o para moverse en cuatro direcciones.

## Vídeo

Haga doble clic en el icono de una película o clip de vídeo que desee ver. Dependiendo del tipo de disco óptico instalado en su ordenador, podrá reproducir películas de discos Blu-Ray, DVDs de alta definición, DVDs estándares y CDs de vídeo (VCDs) con la función Cine de Acer Arcade Deluxe. Este reproductor dispone de las características y los controles de un reproductor de DVD normal.

Cuando inserte un disco en una unidad de DVD, la película iniciará su reproducción de forma automática. Para controlar la película, el panel de control del reproductor aparecerá en la parte inferior de la ventana al mover el puntero.

Cuando vea DVDs, en el panel emergente se añadirán los siguientes controles especiales:

- Menú de DVD
- Subtítulos
- Idioma
- Instantánea
- Ángulo

Si mueve el ratón/cursor mientras está viendo una película, aparecerá una barra de menú en la parte inferior de la pantalla. Ésta incluirá botones para controlar la reproducción de la película, para seleccionar los subtítulos, ajustar el volumen, seleccionar la banda sonora y el idioma, además de otras características avanzadas.



-----  
**Nota:** La disponibilidad de la función dependerá de la compatibilidad del disco óptico reproducido.

Haga clic en el botón Detener para detener la reproducción de la película y volver a la pantalla de vídeos. En la parte inferior de la pantalla hay botones que le permiten reanudar la reproducción de la película a partir del punto de su detención, reiniciarla desde el principio o retirar el disco.

## Controles de reproducción

En la parte inferior de la ventana, se muestran los controles del reproductor — utilizados para el vídeo, las presentaciones, películas y música. Éstos ofrecen los controles de reproducción estándares (reproducir, pausar, detener, etc.) además de los controles de volumen (sin sonido o subir/bajar volumen).



**Nota:** Al reproducir películas de discos ópticos, hay controles adicionales añadidos a la derecha de los controles de volumen. Éstos se abordarán en más detalle en el modo Cine de este manual.

## Música

Para acceder cómodamente a su colección de música, haga clic en **Música** para abrir la página de Música.

Seleccione la carpeta, el CD o la categoría con la música que desea escuchar. Haga clic en **Reproducir** para escuchar su contenido desde el principio, o seleccione la canción que desea escuchar de la lista.

Las canciones de la carpeta se muestran como una lista con información del álbum en la parte superior de la página, mientras que la barra de herramientas en la parte inferior de la página tiene controles para **Reproducir**, **Orden aleatorio**, **Repetir todo**, **Visualizar**, **Volumen** y **Menú**. La visualización le permite ver las imágenes generadas por el ordenador a la vez que escucha la música.

## Actualizar

Haga clic en el icono Configuración en la esquina superior derecha para ver la información Acerca de. La ficha **Actualizar** le permite buscar y descargar las actualizaciones disponible en el software.

# Batería

El ordenador utiliza un conjunto de baterías que ofrece un uso prolongado entre cargas.

## Características de la batería

La batería tiene las siguientes características:

- Utiliza modernas normas técnicas para batería.
- Emite avisos de baja carga.

La batería es recargable siempre que conecte el ordenador a un adaptador de corriente alterna. Sin embargo, si el ordenador está apagado durante la recarga, esta operación se vuelve mucho más rápida.

La batería es útil durante los viajes y en caso de falla de la energía eléctrica. Se aconseja tener una batería adicional de reserva disponible. Consulte a su revendedor sobre batería adicional.

## Cómo alargar la vida de la batería

Con el tiempo, la batería de su ordenador se degradará, como suele ocurrir con todas las baterías. Esto quiere decir que el rendimiento de la batería disminuye gradualmente con el tiempo y el uso. Para alargar la vida de su batería, se recomienda seguir las instrucciones a continuación.

## Condicionamiento de una batería nueva

Antes de usar una batería por la primera vez, hay que seguir un proceso de "condicionamiento":

- 1 Inserte la nueva batería en el ordenador. No encienda el ordenador.
- 2 Conecte el adaptador de CA y cargue completamente la batería.
- 3 Desconecte el adaptador de CA.
- 4 Encienda el ordenador y opérelo usando la batería.
- 5 Descargue completamente la batería hasta que aparezca el aviso de carga baja.

- 6 Conecte nuevamente el adaptador de CA y recargue completamente la batería.

Siga estos pasos nuevamente hasta que se haya cargado y descargado la batería por tres veces.

Use este proceso de condicionamiento para todas las batería nuevas o si la batería ha quedado inactiva por un largo período. Si el ordenador va a quedar inactivo por más de dos semanas, se recomienda quitar la batería.



-----  
**Aviso: No someta la batería a temperaturas por debajo de 0 °C (32 °F) o por encima de 45 °C (113 °F). Las temperaturas extremas pueden dañarla.**

Si la batería ha sido debidamente condicionada aceptará la carga máxima posible. De no se observar este procedimiento, la batería no obtendrá la carga máxima y tendrá su vida útil reducida proporcionalmente.

Además, la vida útil de la batería queda perjudicada por los siguientes factores:

- Usar el ordenador constantemente con energía CA con la batería insertada. Si quiere usar corriente CA constantemente, se recomienda quitar la batería después que esté con la carga completa.
- No cargar ni descargar la batería hasta sus extremos, como se describe a continuación.
- Uso frecuente; cuanto más use la batería, más rápido ella llegará al fin de su vida útil. Una batería estándar de ordenador acepta como unas 300 recargas.

## Instalación y retirada de la batería



**Importante:** Antes de quitar la batería, conecte el adaptador de CA si quiere seguir usando el ordenador. De lo contrario, primero apague el ordenador.

Para instalar una batería nueva:

- 1 Alinee la batería con el compartimiento de batería abierto; asegúrese de que la extremidad con los contactos sea introducida primero y de que la superficie superior de la batería quede vuelta hacia arriba.
- 2 Deslice la batería en el compartimiento y presione suavemente para encajarla debidamente.

Para quitar la batería:

- 1 Deslice el seguro de la batería para liberarla.
- 2 Quite la batería desde el compartimiento.

## Carga de la batería

Antes de cargar la batería, asegúrese de que esté correctamente instalada. Conecte el adaptador de CA al ordenador y conecte al tomacorriente. Puede seguir operando el ordenador con energía de la red eléctrica mientras carga su batería. Sin embargo, el recargar la batería con el ordenador apagado acorta substancialmente el tiempo de recarga.



**Nota:** Se recomienda cargar la batería antes de terminar la jornada de trabajo. El cambio de la batería por la noche, antes de viajar, le permitirá empezar el día con una batería completamente cargada.

## Comprobación del nivel de carga de la batería

El medidor de energía de Windows indica el nivel actual de la batería. Repose el cursor sobre el icono batería / energía en la barra de herramientas para ver el nivel de carga actual de la batería.

## Optimización de la vida de la batería

El optimizar la vida de la batería ayuda a aprovechar su capacidad máxima y alarga la duración de la carga/intervalos de recarga bien como mejora la eficiencia de recarga. Se recomienda hacer lo siguiente:

- Compre una batería extra.
- Siempre que posible use la energía eléctrica de la red, reservando la batería para cuando esté fuera.
- Quite la Tarjeta PC si no está en uso, para ahorrar energía (para modelos seleccionados).
- Almacene la batería en un local fresco y seco. La temperatura recomendada es entre 10 °C (50 °F) y 30 °C (86 °F). Temperaturas más altas aceleran la autodescarga de la batería.
- Recargas excesivas acortan la vida de la batería.
- Cuide de su adaptador de CA y de la batería.



## Aviso de baja carga de batería

Al usar la batería observe el medidor de energía de Windows.



.....

**Aviso: Conecte el adaptador de CA cuando aparezca el aviso de baja carga de batería. Los datos se perderán si la batería se descarga completamente y el ordenador se apaga.**

Cuando aparezca el aviso de baja carga de batería, la acción que se debe tomar depende de su situación:

Situación	Acción Recomendada
El adaptador de CA y un tomacorriente están disponibles.	<ol style="list-style-type: none"> <li>1. Conecte el adaptador de CA al ordenador y conéctelo al tomacorriente.</li> <li>2. Guarde todos los archivos necesarios.</li> <li>3. Vuelva al trabajo.</li> </ol> <p><b>Apague el ordenador si quiere recargar la batería rápidamente.</b></p>
Hay una batería con carga completa disponible.	<ol style="list-style-type: none"> <li>1. Guarde todos los archivos necesarios.</li> <li>2. Cierre todas las aplicaciones.</li> <li>3. Cierre el sistema operativo para apagar el tomacorriente.</li> <li>4. Reemplace la batería.</li> <li>5. Encienda el ordenador y vuelva al trabajo.</li> </ol>
El adaptador de CA o un tomacorriente está disponible. Vd. no tiene una batería de repuesto.	<ol style="list-style-type: none"> <li>1. Guarde todos los archivos necesarios.</li> <li>2. Cierre todas las aplicaciones.</li> <li>3. Cierre el sistema operativo para apagar el ordenador.</li> </ol>

# Transportar el ordenador portátil

Esta sección proporciona algunos consejos para cuando tenga que desplazarse o viajar con el ordenador.

## Desconexión del escritorio

Siga estos pasos para desconectar el ordenador de accesorios externos:

- 1 Guarde los archivos abiertos.
- 2 Quite todos los medios, disquetes o discos compactos de la unidad o unidades.
- 3 Apague el ordenador.
- 4 Cierre la pantalla.
- 5 Desconecte el cable del adaptador de CA.
- 6 Desconecte el teclado, el dispositivo señalador, la impresora, el monitor externo y cualquier otro dispositivo externo.
- 7 Desconecte el bloqueo Kensington si lo utiliza para asegurar el ordenador.

## Desplazamientos

Si se desplaza únicamente distancias cortas, por ejemplo, de su despacho a una sala de reuniones.

## Preparación del ordenador

Antes de mover el ordenador, cierre y trabe la tapa de la pantalla para ponerlo en modo de suspensión. Ahora puede llevarse el ordenador a cualquier parte del edificio. Pour réveiller l'ordinateur depuis le mode de sommeil, ouvrez l'écran puis appuyez et relâchez le bouton.

Si se lleva el ordenador a la oficina de un cliente o a otro edificio, puede optar por apagarlo:

Haga clic en **Inicio** y después en **Apagar**.

O:

Ponga el ordenador en modo de suspensión pulsando las teclas **<Fn> + <F4>**, y cierre y trabe la pantalla.

Cuando esté listo para volver a usar el ordenador, abra la pantalla y pulse el botón de encendido.



**Nota:** Si el indicador de estado de suspensión está apagado, significa que el ordenador ha entrado en modo de hibernación. Si el indicador de encendido está apagado y el indicador de estado de suspensión está encendido, significa que el ordenador está en modo de suspensión. En ambos casos, pulse el botón de encendido para encender el ordenador. Tenga en cuenta que el ordenador puede entrar en el modo de hibernación después de estar un período de tiempo en modo de suspensión.

## Qué llevarse a una reunión

Si la reunión es relativamente corta, es probable que únicamente tenga que llevarse el ordenador. Si la reunión es larga o si la batería no está completamente cargada, llévese el adaptador de CA para conectar el ordenador en la sala de reuniones.

Si la sala de reuniones no tiene una toma de corriente disponible, reduzca el consumo de energía de la batería activando el modo de suspensión. Pulse las teclas <Fn> + <F4> o cierre la pantalla cuando no utilice el ordenador. Para reanudar el funcionamiento, abra la pantalla (si está cerrada) y pulse el botón de encendido.

## Transporte a casa

Cuando se desplace de la oficina a casa y viceversa.

## Preparación del ordenador

Desconecte el ordenador del escritorio y siga las instrucciones siguientes para preparar el ordenador:

- Extraiga todos los medios y CD de las unidades. En caso contrario, puede dañar el cabezal de las unidades.
- Coloque el ordenador en un estuche protector para evitar que el ordenador se mueva y para protegerlo en caso de caída.



**Precaución:** No coloque objetos encima de la tapa superior del ordenador. La presión puede ocasionar daños en la pantalla.

## Qué llevarse

Salvo que ya tenga algunos componentes en casa, llévese lo siguiente:

- Adaptador de CA y cable de alimentación
- La Quick start up guide impresa

## Consideraciones especiales

Siga las instrucciones siguientes para proteger el ordenador cuando vaya del trabajo a casa y viceversa:

- Minimice los efectos de los cambios de temperatura llevando siempre el ordenador con usted.
- Si debe detenerse durante un período prolongado y no puede llevarse el ordenador, déjelo en el maletero para no exponerlo a un calor excesivo.
- Los cambios de temperatura y humedad pueden provocar condensación. Espere a que el ordenador vuelva a la temperatura ambiente y compruebe que la pantalla no tenga condensación antes de encenderlo. Si el cambio de temperatura es superior a 10 °C (18 °F), deje que el ordenador vuelva lentamente a la temperatura ambiente. Si es posible, deje el ordenador durante 30 minutos en un lugar con una temperatura entre la temperatura exterior y la temperatura ambiente.

## Instalación de una oficina en la casa

Si trabaja a menudo en casa con el ordenador, le recomendamos que compre otro adaptador de CA para utilizarlo en casa. De este modo, no tendrá que transportar peso extra.

Si utiliza el ordenador en casa durante períodos prolongados, le recomendamos que compre un teclado, monitor o ratón externos.

## Viajes con el ordenador

Si se desplaza una distancia mayor, por ejemplo, de la oficina a la oficina de un cliente o en desplazamientos locales.

## Preparación del ordenador

Prepare el ordenador como si se lo fuera llevar a casa. Compruebe que las baterías están cargadas. Las medidas de seguridad de los aeropuertos pueden exigir que encienda el ordenador en el área de embarque.

## Qué llevarse

Llévese lo siguiente:

- Adaptador de CA
- Una o varias baterías de repuesto completamente cargadas
- Controladores de impresora si tiene previsto utilizar una impresora diferente

## Consideraciones especiales

Además de las instrucciones para llevarse el ordenador a casa, siga las instrucciones siguientes para proteger el ordenador durante el viaje:

- Lleve siempre el ordenador como equipaje de mano.
- Si es posible, opte por la inspección manual del ordenador. El ordenador puede pasar por las máquinas de rayos X, pero no por los detectores de metales.
- No exponga los disquetes a detectores de metales manuales.

## Viajes internacionales

Si se desplaza de un país a otro.

## Preparación del ordenador

Prepare el ordenador como lo prepara normalmente para un viaje.

## Qué llevarse

Llévese lo siguiente:

- Adaptador de CA
- Cables de alimentación apropiados para el país de destino
- Una o varias baterías de repuesto completamente cargadas
- Controladores de impresora si tiene previsto utilizar una impresora diferente
- Una factura de compra, por si se la solicitan los funcionarios de la aduana
- Pasaporte de garantía internacional para viajeros (ITW)

## Consideraciones especiales

Tenga en cuenta las mismas consideraciones especiales que al viajar con el ordenador. Además, los siguientes consejos le serán útiles en viajes internacionales:

- Cuando viaje a otro país, compruebe que el voltaje de CA y el cable de alimentación sean compatibles. De lo contrario, compre un cable de alimentación compatible con el voltaje de CA del país en cuestión. No utilice las unidades de conversión que se venden para electrodomésticos para alimentar el ordenador.
- Si utiliza un módem, compruebe que el módem y el conector sean compatibles con el sistema de telecomunicaciones del país de destino.

## Opciones de seguridad

Su ordenador es una inversión valiosa que debe cuidar. Infórmese de cómo proteger y cuidar el ordenador.

Los recursos de seguridad incluyen bloqueos de hardware y software: una ranura de seguridad y contraseñas.

### Bloqueo de seguridad

El ordenador portátil dispone de una ranura de seguridad compatible con Kensington para un bloqueo de seguridad.

Coloque un cable de seguridad para ordenadores alrededor de un objeto fijo como una mesa o el tirador de un cajón cerrado con llave. Introduzca el candado en la ranura y gire la llave. También hay modelos sin llave.

### Uso de las contraseñas

Las contraseñas protegen el ordenador contra accesos no autorizados. La definición de las contraseñas proporciona varios niveles de protección del ordenador y de los datos:

- La contraseña de supervisor (Supervisor Password) protege el ordenador contra accesos no autorizados a la utilidad BIOS. Una vez definida, introduzca la contraseña para acceder a la utilidad BIOS. Consulte **"La utilidad BIOS" en la página 40**.
- La contraseña de usuario (User Password) protege el ordenador contra usos no autorizados. Para una máxima seguridad, combine esta contraseña con comprobaciones de contraseña en el arranque y para poder salir del modo de hibernación.

- La contraseña de arranque (Password on Boot) protege el ordenador contra usos no autorizados. Para una máxima seguridad, combine esta contraseña con comprobaciones de contraseña en el arranque y para poder salir del modo de hibernación.



-----

**Importante!** No se olvide de su contraseña de supervisor. Si no la recuerda, deberá ponerse en contacto con el distribuidor o un centro de servicio autorizado.

## Introducción de las contraseñas

Si ha definido una contraseña, se mostrará una solicitud de contraseña en el centro de la pantalla.

- Si ha definido una contraseña de supervisor, se le pedirá que la introduzca al pulsar **<F2>** o al entrar en la utilidad BIOS al encender el ordenador.
- Escriba la contraseña de supervisor y pulse **<Enter>** para acceder a la utilidad BIOS. Si la contraseña es incorrecta, aparecerá un mensaje de aviso. Inténtelo de nuevo y pulse **<Enter>**.
- Si ha definido la contraseña de usuario y ha activado la contraseña de arranque, se le pedirá que introduzca la contraseña al encender el ordenador.
- Escriba la contraseña de usuario y pulse **<Enter>** para utilizar el ordenador. Si la contraseña es incorrecta, aparecerá un mensaje de aviso. Inténtelo de nuevo y pulse **<Enter>**.



-----

**Importante!** Tiene tres oportunidades para introducir la contraseña correcta. Si introduce mal la contraseña tres veces, el ordenador se bloqueará. Pulse el botón de encendido durante cuatro segundos para apagar el ordenador. Encienda el ordenador e inténtelo de nuevo.

## Definición de las contraseñas

Puede definir las contraseñas utilizando la utilidad BIOS.

# Opciones de expansión

El ordenador portátil proporciona una completa experiencia informática portátil.

## Opciones de conexión

Los puertos permiten conectar dispositivos periféricos al ordenador como si fuera un ordenador de sobremesa. Para obtener información sobre cómo conectar los distintos dispositivos externos al ordenador, lea la próxima sección.

### Módem de fax/datos (sólo en ciertos modelos)

El ordenador incorpora un módem de fax/datos V.92 a 56 Kbps. (sólo en ciertos modelos)



**Advertencia! Este módem no es compatible con líneas telefónicas digitales. Si lo conecta a una línea de estas características, podría sufrir daños.**

Para utilizar el puerto del módem de fax/datos, conecte un cable telefónico del puerto del módem a un conector telefónico.

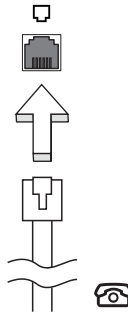

**Advertencia! Compruebe que el cable es apropiado para el país en el que se encuentra.**



## Característica de red integrada

Permite conectar el ordenador a una red basada en Ethernet.

Para utilizar esta característica de red, conecte un cable Ethernet del puerto Ethernet (RJ-45) situado en el bastidor del ordenador al hub o conector de red de la red.

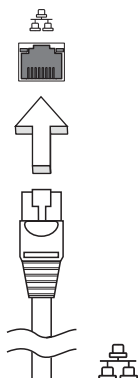

## Infrarrojos de consumidor (CIR) (sólo en ciertos modelos)

El puerto de infrarrojos de consumidor (CIR) del ordenador se usa para recibir señales desde su control remoto u otros dispositivos compatibles con CIR.

## Universal Serial Bus (USB)

El puerto Universal Serial Bus (USB) 2.0 es un bus serie de alta velocidad que permite conectar diferentes periféricos USB sin sacrificar los recursos del sistema.

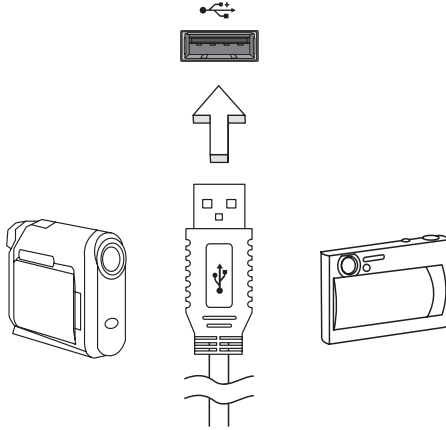

## Puerto IEEE 1394 (sólo en ciertos modelos)

El puerto IEEE 1394 del ordenador permite conectarse a dispositivos IEEE 1394 como una videocámara o una cámara digital. Consulte la documentación de la cámara digital o de vídeo para obtener más información.

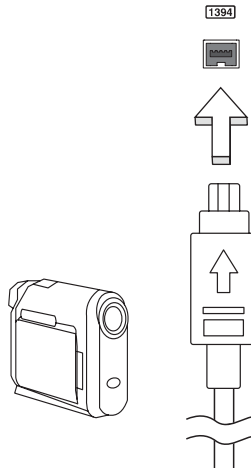

## Interfaz multimedia de alta definición (sólo en ciertos modelos)

HDMI (interfaz multimedia de alta definición) es una interfaz de audio/vídeo totalmente digital y no comprimida de compatibilidad industrial. HDMI (interfaz multimedia de alta definición) es una interfaz de audio/vídeo totalmente digital y no comprimida de compatibilidad industrial.

Use el puerto HDMI en el ordenador para la conexión a equipos de audio y vídeo avanzados. La implementación con un único cable permite una instalación organizada e una conexión rápida.



## ExpressCard (sólo en ciertos modelos)

ExpressCard es la versión más reciente de la tarjeta PC. Se trata de una interfaz más pequeña y rápida que mejora las características de uso y expansión del ordenador.

ExpressCard es compatible con una gran variedad de opciones de expansión como adaptadores para tarjetas de memoria flash, conectividad Bluetooth y adaptadores IEEE 1394B. ExpressCard es compatible con aplicaciones USB 2.0 y PCI Express.



**Importante!** Existen dos versiones disponibles: ExpressCard/54 y ExpressCard/34 (54 mm y 34 mm), cada una con distintas funciones. No todas las ranuras ExpressCard admiten ambos tipos de tarjeta. Consulte el manual de su tarjeta para obtener información sobre cómo instalar y utilizar la tarjeta y sus funciones.

## Introducir ExpressCard

Introduzca la tarjeta en la ranura y empuje suavemente hasta que oiga un clic.

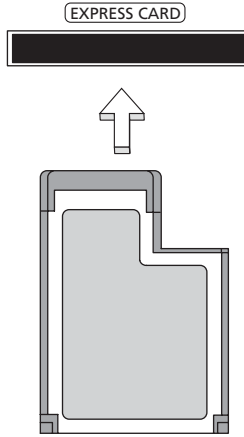

## Expulsar ExpressCard

Antes de expulsar ExpressCard:

- 1 Salga de la aplicación que utiliza la tarjeta.
- 2 Haga clic con el botón izquierdo del ratón en el icono Quitar hardware de la barra de tareas y detenga la tarjeta.
- 3 Empuje suavemente la tarjeta en la ranura y suéltela para liberar la tarjeta. A continuación, retire la tarjeta suelta de la ranura.

## Instalación de memoria (sólo en ciertos modelos)

Siga las siguientes instrucciones para instalar memoria:

- 1 Apague el ordenador, desconecte el adaptador de CA (si está conectado) y extraiga la batería. Dé la vuelta al ordenador para acceder a su base.
- 2 Quite los tornillos de la tapa del compartimiento de la memoria, levántela y extráigala.

- 3 **(a)** Introduzca diagonalmente el módulo de memoria en la ranura y  
**(b)** luego presione suavemente hacia abajo hasta que oiga un clic.

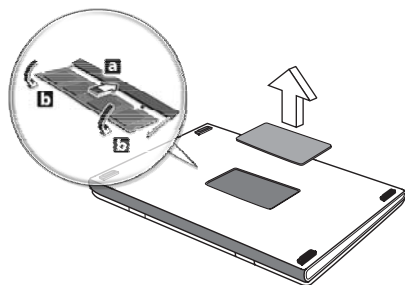

- 4 Vuelva a colocar la tapa de la memoria y fijela con los tornillos.
- 5 Reinstale la batería y conecte de nuevo el adaptador de CA.
- 6 Encienda el ordenador.

El ordenador detecta y configura automáticamente el tamaño de la memoria total. Consulte a un técnico autorizado o póngase en contacto con su distribuidor Acer local.

## Cómo ver la televisión con Windows Media Center



**Nota:** Esta función sólo está disponible en determinados modelos.

Los ordenadores que incluyen Windows Media Center Edition o InstantOn Arcade permiten ver la televisión y acceder a contenido de vídeo (a través de una conexión de audio/vídeo a un dispositivo externo, como una videocámara).

### Elija su tipo de entrada

La conexión de audio/vídeo puede ser una antena digital DVB-T (para determinados modelos) o un conector PAL/SECAM o NTSC. Consulte la sección correspondiente:

### Cómo ver la televisión a través de la antena DVB-T opcional (televisión digital) (para determinados modelos)

La televisión digital DVB-T es un estándar internacional que se utiliza para transmitir servicios de televisión terrestre en formato digital. Este estándar está reemplazando gradualmente a las emisiones analógicas en muchos países. La antena digital DVB-T se puede usar con Windows Media Center para ver emisiones de televisión digital DVB-T en un portátil.

#### Para conectar la antena digital

- 1 Conecte el cable de la antena a la toma RF del ordenador.

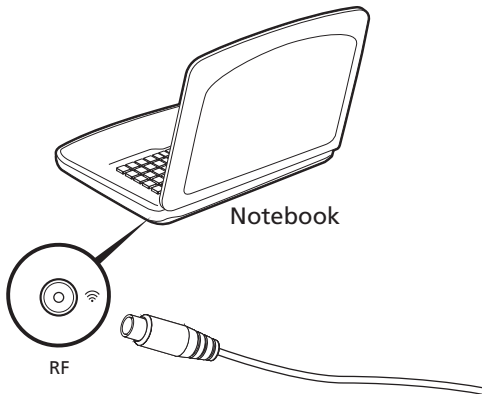



**Nota:** No enrolle ni ate el cable de la antena. Extienda el cable de antena hasta 20 cm para mejorar la calidad de la señal.

## Cómo ver la televisión con una antena externa o una toma de cable

Puede usar cables de televisión convencionales (conectados a una antena externa o una toma de cable) para ver la televisión en su ordenador.

### Cómo conectar los cables de antena

Para conectar los cables:

- 1 Conecte el conector de la antena a la toma RF del ordenador.
- 2 Conecte el otro extremo al cable de televisión. Utilice un adaptador si es necesario.

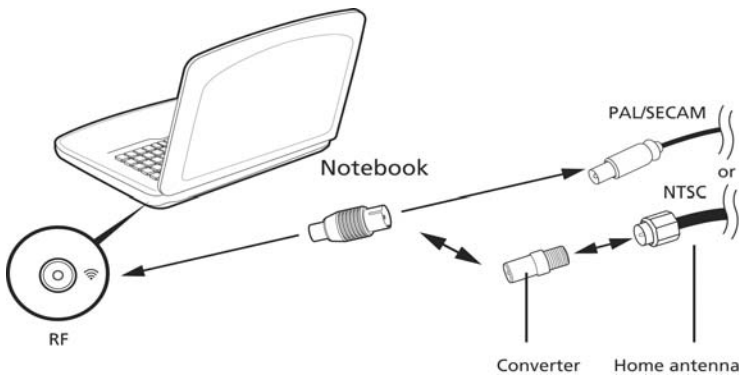

**Importante!** Antes de intentar conectar el cable de la antena, asegúrese de que está utilizando el sistema de cable adecuado para su región.

## La utilidad BIOS

La utilidad BIOS es un programa de configuración de hardware integrado en la BIOS del ordenador.

El ordenador ya está convenientemente configurado y optimizado, por lo que no resulta necesario ejecutar esta utilidad. No obstante, si se producen problemas de configuración, es posible que tenga que ejecutarla.

Para activar la utilidad BIOS pulse **<F2>** durante el POST, cuando se muestre el logotipo del ordenador portátil en la pantalla.

## Secuencia de arranque

Para configurar la secuencia de arranque en la utilidad BIOS, active la utilidad BIOS y seleccione **Boot** en la lista de categorías de la parte superior de la pantalla.

## Activación de la recuperación disco a disco

Para activar la recuperación disco a disco (recuperación del disco duro), active la utilidad BIOS y seleccione **Main** en la lista de categorías de la parte superior de la pantalla. Localice **D2D Recovery** en la parte inferior de la pantalla y utilice las teclas **<F5>** y **<F6>** para definir este valor en **Enabled**.

## Contraseña

Pour définir un mot de passe à l'initialisation, activez l'utilitaire du BIOS, puis sélectionnez **Security** dans les catégories affichées en haut de l'écran. Trouvez **Password on boot**; y utilice las teclas **<F5>** y **<F6>** para activar esta característica.



## Uso del software

### Reproducción de películas DVD



.....

**Nota:** Esta función sólo está disponible en determinados modelos.

Una vez instalado el módulo de la unidad de DVD, podrá reproducir películas DVD en el ordenador.

- 1 Abra la bandeja del DVD, introduzca la película y cierre de nuevo la bandeja.



.....

**Importante!** Al iniciar el reproductor de DVD por primera vez, el programa le pedirá que introduzca el código regional. Los discos DVD están divididos en 6 regiones. Una vez definido el código regional en la unidad de DVD, sólo se reproducirán DVD de dicha región. Puede definir el código regional un máximo de cinco veces (incluida la primera), tras lo cual se utilizará el último código introducido. La recuperación del disco duro no restablece el número de veces que se ha establecido el código regional. Para obtener más información sobre los códigos regionales de las películas DVD, consulte la siguiente tabla.

- 2 La reproducción de la película DVD empezará al cabo de unos segundos.

Código regional	País o región
1	Estados Unidos, Canadá
2	Europa, Medio Oriente, Sudáfrica, Japón
3	Sudeste asiático, Taiwán, Corea del Sur
4	América Latina, Australia, Nueva Zelanda
5	Antigua URSS, partes de África, India
6	República Popular de China



.....

**Nota:** Para cambiar el código regional, introduzca una película DVD de una región diferente en la unidad DVD. Para obtener más información, consulte la ayuda en línea.

# Preguntas frecuentes

Esta lista describe algunas situaciones que pueden ocasionarse al utilizar el ordenador y proporciona soluciones para cada caso.

Al pulsar el botón de encendido, el ordenador no se inicia o arranca.

Observe el indicador de encendido:

- Si no está encendido, no llega corriente al ordenador. Compruebe lo siguiente:
  - Si está trabajando en modo de batería, es posible que el nivel de carga de la batería sea bajo y no llegue suficiente corriente al ordenador. Conecte el adaptador de CA para recargar la batería.
  - Asegúrese de que el adaptador de CA está conectado correctamente al ordenador y a la toma de corriente.
- Si está encendido, compruebe lo siguiente:
  - ¿Hay algún disquete (que no sea de arranque del sistema) en la disquetera USB externa? Si lo hay, extráigalo o sustitúyalo por un disquete de arranque y pulse las teclas **<Ctrl> + <Alt> + <Del>** para reiniciar el sistema.

No aparece nada en la pantalla.

El sistema de administración de energía del ordenador pone automáticamente la pantalla en blanco para ahorrar energía. Pulse cualquier tecla para volver a encender la pantalla.

Si la imagen no aparece al pulsar una tecla, puede deberse a tres motivos:

- El nivel de brillo puede estar muy bajo. Pulse **<Fn> + <▷>** para aumentar el nivel de brillo.
- El dispositivo de visualización puede estar configurado para un monitor externo. Pulse la combinación de teclas de cambio de pantalla **<Fn> + <F5>** para que el ordenador utilice su monitor.
- Si el indicador de estado de suspensión está encendido, significa que el ordenador está en modo de suspensión. Pulse el botón de encendido para reanudar el funcionamiento.

## El ordenador no emite sonido.

Compruebe lo siguiente:

- El volumen puede estar silenciado. En Windows, observe el icono de control del volumen situado en la barra de tareas. Si está tachado, haga clic en el icono y desactive la opción de **Silenciar todo**.
- El nivel de volumen puede estar demasiado bajo. En Windows, observe el icono de control del volumen en la barra de tareas. También puede utilizar los botones de control del volumen para ajustarlo.
- Si se conectan auriculares, audífonos o altavoces externos al puerto de salida de línea del panel frontal del ordenador, los altavoces internos se apagan automáticamente.

## Quiero expulsar la bandeja de la unidad óptica sin encender el ordenador.

Hay un orificio de expulsión mecánica en la unidad óptica. Simplemente introduzca la punta de un bolígrafo o un clip y apriete para expulsar la bandeja.

## El teclado no responde.

Intente conectar un teclado externo a un puerto USB en la parte derecha o izquierda del ordenador. Si funciona, consulte a su distribuidor o a un centro de servicio autorizado, ya que el cable del teclado interno puede estar flojo.

## La impresora no funciona.

Compruebe lo siguiente:

- Asegúrese de que la impresora esté conectada a la toma de corriente eléctrica y encendida.
- Asegúrese de que el cable de la impresora está conectado firmemente al puerto paralelo del ordenador o a un puerto USB y al puerto correspondiente en la impresora.

Quiero restaurar la configuración original del ordenador sin los CD de recuperación.



**Nota:** Si la versión de su sistema es multilingüe, el sistema operativo y el idioma que elija al iniciar el sistema por primera vez serán las únicas opciones disponibles para futuras operaciones de recuperación.

El siguiente proceso de recuperación le ayudará a restaurar en la unidad C: el software original instalado cuando compró el ordenador portátil. Siga los pasos descritos a continuación para restaurar la unidad C: la unidad. (se reformateará la unidad C: y se perderán todos los datos) Es importante que haga copias de seguridad de todos los archivos de datos antes de utilizar esta opción.

Antes de efectuar una operación de restauración compruebe la configuración de la BIOS.

- 1 Compruebe si la función de **Acer disk-to-disk recovery** está activada o no.
- 2 Asegúrese de que la opción **D2D Recovery** en **Main** está establecida en **Enabled**.
- 3 Salga de la utilidad BIOS y guarde los cambios. El sistema se reiniciará.



**Nota:** Para activar la utilidad BIOS, pulse <F2> durante el POST.

Para iniciar el proceso de recuperación:

- 1 Reinicie el sistema.
- 2 Cuando aparezca el logotipo de Acer, pulse <Alt> + <F10> al mismo tiempo para entrar en el proceso de recuperación.
- 3 Consulte las instrucciones en pantalla para llevar a cabo la recuperación del sistema.



**Importante!** Esta característica ocupa entre 15 GB en una partición oculta del disco duro.

## Asistencia técnica

### Garantía internacional para viajeros (International Travelers Warranty; ITW)

El ordenador está respaldado por una garantía internacional para viajeros (ITW) que le ofrece seguridad y tranquilidad durante sus viajes. Nuestra red mundial de centros de asistencia técnica le prestará la ayuda que necesite.

El ordenador viene acompañado de un pasaporte ITW. Este pasaporte contiene todo lo que necesita saber acerca del programa ITW. Encontrará una lista de centros de asistencia técnica autorizados en el folleto adjunto. Lea detenidamente este pasaporte.

Tenga siempre a mano su pasaporte ITW, especialmente cuando viaje, para disfrutar de las ventajas que le ofrecen los centros de asistencia. Coloque la factura de compra en la solapa situada en la parte interior de la portada del pasaporte ITW.

Si en el país al que viaje no existe un centro de asistencia Acer autorizado, póngase en contacto con nuestras oficinas en todo el mundo. Consulte <http://global.acer.com>.

### Antes de llamar

Cuando llame al servicio de asistencia telefónica de Acer, tenga a mano la información necesaria y el ordenador encendido. Con su ayuda, podemos reducir la duración de la llamada y resolver los problemas con eficacia. Si aparecen mensajes de error o el ordenador emite pitidos, anótelos a medida que aparezcan en la pantalla (o el número y la secuencia en caso de pitidos).

La primera vez que llame tendrá que suministrar la siguiente información:

Nombre: \_\_\_\_\_

Dirección: \_\_\_\_\_

Número de teléfono: \_\_\_\_\_

Modelo y tipo de ordenador: \_\_\_\_\_

Número de serie: \_\_\_\_\_

Fecha de compra: \_\_\_\_\_

# Resolución de problemas

Este capítulo explica cómo resolver los problemas más comunes del ordenador. Si tiene algún problema, lea esta sección antes de llamar a un técnico. Las soluciones a problemas más serios requieren que se abra el ordenador. No lo abra por su cuenta. Consulte a su distribuidor o a un centro de asistencia autorizado para obtener ayuda.

## Consejos para la resolución de problemas

Este ordenador portátil dispone de un diseño avanzado que presenta informes de mensajes de error en la pantalla para ayudarle a solucionar problemas.

Si el sistema informa de un mensaje de error o se produce un síntoma de error, consulte la sección "Mensajes de error". Si el problema no puede resolverse, póngase en contacto con su proveedor. Consulte "**Asistencia técnica**" en la **página 45**.

## Mensaje de error

Si recibe un mensaje de error, anote el mensaje y aplique las medidas correctivas necesarias. La tabla siguiente enumera los mensajes de error en orden alfabético junto con las medidas recomendadas.

Mensaje de error	Medida correctiva
CMOS battery bad	Póngase en contacto con su proveedor o con un centro de servicio de asistencia autorizado.
CMOS checksum error	Póngase en contacto con su proveedor o con un centro de servicio de asistencia autorizado.
Disk boot failure	Inserte un disquete (de arranque) del sistema en la disquetera (A:) y pulse <b>&lt;Enter&gt;</b> para reiniciar.
Equipment configuration error	Pulse <b>&lt;F2&gt;</b> (durante el POST) para entrar en la utilidad BIOS y pulse <b>Exit</b> en la utilidad BIOS para reiniciar el ordenador.
Hard disk 0 error	Póngase en contacto con su proveedor o con un centro de servicio de asistencia autorizado.
Hard disk 0 extended type error	Póngase en contacto con su proveedor o con un centro de servicio de asistencia autorizado.
I/O parity error	Póngase en contacto con su proveedor o con un centro de servicio de asistencia autorizado.
Keyboard error or no keyboard connected	Póngase en contacto con su proveedor o con un centro de servicio de asistencia autorizado.
Keyboard interface error	Póngase en contacto con su proveedor o con un centro de servicio de asistencia autorizado.
Memory size mismatch	Pulse <b>&lt;F2&gt;</b> (durante el POST) para entrar en la utilidad BIOS y pulse <b>Exit</b> en la utilidad BIOS para reiniciar el ordenador.

Si sigue teniendo problemas tras aplicar las medidas correctivas, póngase en contacto con su proveedor o con el centro de asistencia autorizado para obtener ayuda. Algunos problemas pueden resolverse utilizando la utilidad BIOS.

# Avisos de seguridad y normas

## Declaración del FCC

Este dispositivo ha sido probado y se ha verificado que cumple con los límites para un dispositivo digital de Clase B, de acuerdo con la Parte 15 de las Reglamentaciones de la FCC. Estos límites han sido establecidos para proveer una protección razonable contra las interferencias perjudiciales cuando el equipo se utiliza en una instalación residencial. Este equipo genera, utiliza, y puede radiar energía de radiofrecuencia y, de no ser instalado y utilizado de acuerdo con las instrucciones, puede causar interferencias perjudiciales con las comunicaciones por radio.

Sin embargo, no hay garantía alguna de que no habrá interferencias en una instalación en particular. Si este equipo causa interferencia con la recepción de radio o televisión, lo cual puede determinarse apagando y volviendo a encender el equipo, aconsejamos al usuario que trate de corregir la interferencia utilizando uno de los siguientes procedimientos:

- Reoriente o cambie de lugar la antena receptora.
- Aumente la separación entre el equipo y el receptor.
- Conecte el equipo a una toma de corriente que forme parte de un circuito diferente del circuito al cual esté conectado el receptor.
- Consulte al representante o a un técnico de radio / televisión para obtener ayuda.

## Aviso: cables blindados

Todas las conexiones a otros dispositivos informáticos deben efectuarse utilizando cables blindados para mantener los requisitos de las normas de la FCC.

## Aviso: dispositivos periféricos

Solamente los dispositivos periféricos (dispositivos de entrada / salida, terminales, impresoras, etc.) certificados, que cumplan con los límites de la Clase B, pueden conectarse a este equipo. El funcionamiento con periféricos no certificados puede causar interferencia con la recepción de radio y TV.

## Precaución

Los cambios o modificaciones no aprobados expresamente por el fabricante pueden invalidar la autorización del usuario para utilizar este ordenador, concedida por la Federal Communications Commission (Comisión Federal de Comunicaciones).

## Notas acerca del Módem (sólo en ciertos modelos)

### TBR 21

Este equipo ha sido aprobado [Council Decision 98/482/EC - "TBR 21 "] para la conexión de un solo terminal a la red telefónica conmutada (PSTN). Sin embargo, debido a diferencias entre las PSTN disponibles en cada país, la aprobación no garantiza plenamente un funcionamiento correcto en todos los puntos de terminación PSTN. En caso de problemas, póngase en contacto con el proveedor del equipo. Para obtener más información sobre los países aplicables, consulte "**Avisos de seguridad y normas**" en la **página 47**.

## Declaración de píxeles de la unidad LCD

La unidad LCD está fabricada con técnicas de manufactura de alta precisión. Sin embargo, es posible que algunos píxeles fallen o se muestren como puntos negros o rojos. Esto no afecta a la imagen grabada y no constituye mal funcionamiento.

## Aviso sobre normas aplicables a dispositivos de radio



.....

**Nota:** la siguiente información reglamentaria se aplica únicamente a modelos con LAN inalámbrica y/o Bluetooth.

### General

Para evitar interferencias de radio respecto del servicio bajo licencia, este dispositivo se ha destinado para el uso interior.

Este producto cumple con los estándares de seguridad y radiofrecuencia de cualquier país o región en los que se haya aprobado el uso de la tecnología inalámbrica. En función de la configuración, este producto puede incorporar dispositivos de radio inalámbricos (como módulos de LAN inalámbrica o Bluetooth). La siguiente información se aplica a productos con dichos dispositivos.

## Declaración de conformidad para países de la UE

Por la presente, Acer declara que esta serie de ordenadores portátiles cumple con los requisitos básicos y otras disposiciones relevantes de la Directiva 1999/5/CE.



## Lista de países aplicables

Los países miembros de la UE en julio de 2009 son: Bélgica, Dinamarca, Alemania, Grecia, España, Francia, Irlanda, Italia, Luxemburgo, Países Bajos, Austria, Portugal, Finlandia, Suecia, Reino Unido, Estonia, Letonia, Lituania, Polonia, Hungría, República Checa, República Eslovaca, Eslovenia, Chipre, Malta, Bulgaria y Rumanía. Además de los países de la Unión Europea, también se permite el uso en Noruega, Suiza, Islandia y Liechtenstein. Este dispositivo debe utilizarse de acuerdo con las reglamentaciones y restricciones del país de uso. Para más información, póngase en contacto con el organismo regulador del país de uso. Consulte <http://ec.europa.eu/enterprise/rtte/implement.htm> para ver la lista de países más reciente.

## Requisito de seguridad RF de la FCC

La potencia radiada por el módulo de tarjeta LAN inalámbrica Mini PCI y la tarjeta Bluetooth está muy por abajo de los límites de exposición a radiofrecuencias de la FCC. Sin embargo, el ordenador portátil se debe utilizar de modo que se reduzca el potencial de contacto humano durante el funcionamiento normal, del modo descrito a continuación:

- 1 Los usuarios deben seguir las instrucciones de seguridad contra radiofrecuencias en dispositivos inalámbricos incluidas en el manual del usuario de cada uno de estos dispositivos.



**Precaución:** Para cumplir con los requisitos de conformidad relativos a la exposición a radio frecuencias de la FCC, mantenga siempre una distancia de separación de 20 cm (8 pulgadas) como mínimo entre la antena de la tarjeta Mini PCI de la LAN inalámbrica integrada en la sección de la pantalla y las personas.

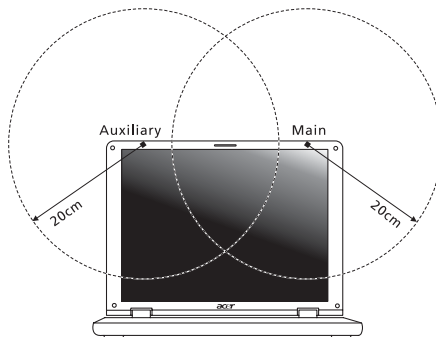



**Nota:** El adaptador Mini PCI inalámbrico implementa la función de diversidad de transmisión. Esta función no emite frecuencias de radio simultáneamente desde ambas antenas. Los usuarios seleccionan una de las antenas automática o manualmente para garantizar una radiocomunicación de buena calidad.

- 2 Este dispositivo está restringido para su uso en interiores debido a su funcionamiento dentro del rango de frecuencia de 5,15 a 5,25 GHz. La FCC exige que este producto se utilice en interiores para el rango de frecuencia de 5,15 a 5,25 GHz para reducir las posibles interferencias perjudiciales en sistemas Mobile Satellite de canal propio.
- 3 Los radares de alta potencia están asignados como usuarios primarios de las bandas de 5,25 a 5,35 GHz y de 5,65 a 5,85GHz. Estas estaciones de radares pueden provocar interferencias con este dispositivo y dañarlo.
- 4 La instalación inadecuada o el uso no autorizado pueden causar interferencias perjudiciales a las radiocomunicaciones. Asimismo, la manipulación de la antena interior anulará la certificación de la FCC y la garantía.

## Canadá - Dispositivos de radiocomunicación de baja potencia exentos de licencia (RSS-210)

### Exposición de las personas a los campos de radiofrecuencia (RSS-102)

Esta serie de ordenadores portátiles utiliza antenas integrales que emiten campos de radiofrecuencia por debajo de los límites establecidos por la Health Canada para la población en general; Consulte el código de seguridad 6 (Safety Code), en el sitio Web de Health Canada en [www.hc-sc.gc.ca/rpb](http://www.hc-sc.gc.ca/rpb).

The operation of this product in the radio channel 2 (2417 MHz) is not authorized in the following cities: Agadir, Assa-Zag, Cabo Negro, Chaouen, Goulmima, Oujda, Tan Tan, Taourirt, Taroudant and Taza.

The operation of this product in the radio channels 4, 5, 6 et 7 (2425 - 2442 MHz) is not authorized in the following cities: Aéroport Mohamed V, Agadir, Aguelmous, Anza, Benslimane, Béni Hafida, Cabo Negro, Casablanca, Fès, Lakbab, Marrakech, Merchich, Mohammédia, Rabat, Salé, Tanger, Tan Tan, Taounate, Tit Mellil, Zag.

## LCD panel ergonomic specifications

Design viewing distance	500 mm
Design inclination angle	0.0°
Design azimuth angle	90.0°
Viewing direction range class	Class IV
Screen tilt angle	85.0°
Design screen illuminance	<ul style="list-style-type: none"> <li>• Illuminance level: [250 + (250cos<math>\alpha</math>)] lx where <math>\alpha = 85^\circ</math></li> <li>• Color: Source D65</li> </ul>
Reflection class of LCD panel (positive and negative polarity)	<ul style="list-style-type: none"> <li>• Ordinary LCD: Class I</li> <li>• Protective LCD: Class III</li> </ul>
Image polarity	Both
Reference white:	<ul style="list-style-type: none"> <li>• Y<sub>n</sub></li> </ul>
Pre-setting of luminance and color temperature @ 6500K (tested under BM7)	<ul style="list-style-type: none"> <li>• u'n</li> <li>• v'n</li> </ul>
Pixel fault class	Class II



# Série Aspire

Manual Genérico do utilizador

© 2010 Todos os Direitos Reservados.

Manual Genérico do utilizador da Série Aspire  
Edição Original: 08/2010

Computador Portátil Série Aspire

Número de Modelo: \_\_\_\_\_

Número de Série: \_\_\_\_\_

Data de Compra: \_\_\_\_\_

Local de Aquisição: \_\_\_\_\_

# Informações relativas à sua segurança e conforto

## Instruções de segurança

Leia este manual com atenção. Guarde este documento para futuras consultas. Siga todas as advertências e instruções marcadas no produto.

### Desligar o produto antes de limpar

Desligue este produto da tomada de parede antes de limpá-lo. Não use produtos de limpeza líquidos nem aerossóis. Para limpeza, utilize um tecido humedecido com água.

### CUIDADO com a tomada ao desconectar do dispositivo

Siga as seguintes orientações ao conectar e desconectar o aparelho na fonte de alimentação:

Instale a fonte de alimentação antes de conectar o cabo de alimentação à tomada CA.

Desconecte o cabo de alimentação antes de remover a fonte de alimentação do computador.

Se o sistema tiver várias fontes de alimentação, desconecte a alimentação do sistema retirando todos os cabos de alimentação das respectivas fontes.

### CUIDADO com Acessibilidade

Certifique-se de que a tomada em que conecta o cabo seja de fácil acesso e localizada o mais próximo possível do operador do equipamento. Quando precisar desconectar a alimentação do equipamento, certifique-se de retirar o cabo da tomada elétrica.

### ATENÇÃO à(s) protecção(ões) de plástico incluídas (apenas para determinados modelos)

O seu computador foi enviado com uma protecção plástica instalada nas ranhuras de cartões. Elas protegem os slots não usados contra poeira, objetos metálicos e outras partículas. Guarde as protecções para usar quando não houver cartões nas ranhuras.

### CUIDADO a ter quando está a ouvir

Para proteger a sua audição, siga estas instruções.

- Aumente o volume gradualmente até conseguir ouvir clara e confortavelmente.
- Não aumente o nível de volume após os seus ouvidos se terem ajustado.
- Não ouça música com volumes altos durante períodos de tempo alargados.
- Não aumente o volume para bloquear um meio barulhento.
- Diminua o volume se não conseguir ouvir as pessoas a falarem consigo.

## Avisos

- Não use este produto próximo de água.
- Não coloque este produto numa mesa, carrinho ou estante instável. Este produto pode cair e sofrer sérios danos.
- As ranhuras e aberturas existem para ventilação; para garantir uma operação fiável do produto e para protegê-lo contra superaquecimento estas aberturas não devem ser bloqueadas nem cobertas. As aberturas não devem nunca ser bloqueadas colocando este produto sobre uma cama, sofá, tapete ou outra superfície similar. Este produto não deve nunca ser colocado próximo ou sobre um aquecedor ou registro de aquecimento, ou integrado numa instalação sem ventilação adequada.
- Nunca introduza objectos de nenhum tipo nas ranhuras deste produto, pois podem tocar pontos de tensão perigosa ou colocar as peças em curto-circuito, o que pode provocar um incêndio ou choque eléctrico. Nunca entorne líquidos de nenhum tipo no produto.
- Para evitar danos nos componentes internos e fugas na bateria, não coloque o aparelho numa superfície oscilatória.
- Nunca use em condições esportivas, de exercício ou vibratórias, o que provavelmente causará curtos-circuitos inesperados ou danos aos dispositivos do rotor, HDD, unidade óptica e até mesmo exposição ao risco da bateria de lítio.
- A superfície inferior, as áreas em torno das aberturas de ventilação e o adaptador CA podem aquecer. Para evitar danos pessoais, certifique-se que não entram em contacto com a sua pele ou corpo.
- Seus dispositivo e seus aperfeiçoamentos podem conter pequenas peças. Mantenha-as fora do alcance de crianças pequenas.

## Utilizar energia eléctrica

- Este produto deve ser alimentado com o tipo de alimentação eléctrica discriminado na etiqueta de marcação. Se não tiver certeza do tipo de alimentação disponível, consulte o revendedor ou a companhia de energia eléctrica local.
- Não permita que nada se apoie no cabo de alimentação. Não coloque este produto onde outras pessoas possam calcar o cabo.
- Ao usar uma extensão eléctrica com este produto, certifique-se de que a amperagem total dos equipamentos ligados não excede a tensão nominal da extensão. Certifique-se também de que a tensão total de todos os produtos ligados à tomada da parede não excede a tensão do fusível.
- Não ligue demasiados dispositivos a uma só tomada eléctrica, extensão eléctrica ou tomada eléctrica múltipla, pois poderá provocar uma sobrecarga. A carga total do sistema não deve ultrapassar 80% da taxa do circuito de derivação. Ao utilizar uma extensão eléctrica, a carga não deve ultrapassar 80% da potência de entrada da extensão.



- O adaptador de CA deste aparelho está equipado com uma ficha tripolar com condutor de terra. A ficha encaixa apenas em tomadas de electricidade ligadas à terra. Certifique-se de que a tomada de electricidade está ligada à terra de forma adequada antes de inserir a ficha do adaptador de CA. Não insira a ficha numa tomada de electricidade não ligada à terra. Consulte o seu electricista para obter informações mais detalhadas.



.....

**Atenção!** O pino de ligação à terra é uma característica de segurança. Utilizar uma tomada eléctrica que não tenha uma ligação de terra adequada poderá resultar em choque eléctrico e/ou ferimentos pessoais.



.....

**Nota:** O pino de ligação à massa proporciona também boa protecção em relação a ruídos inesperados provocados por dispositivos eléctricos próximos que possam interferir com o desempenho deste aparelho.

- O sistema pode ser alimentado através de uma série de voltagens; 100 a 120 ou 220 a 240 V CA. O cabo de alimentação incluído no sistema cumpre os requisitos para uso no país/região onde o sistema foi adquirido. Os cabos de alimentação para uso noutros países/regiões terão de cumprir os requisitos para esse país/região. Para mais informações sobre requisitos dos cabos de alimentação, contacte um revendedor ou fornecedor de serviços autorizado.

## Assistência ao produto

Não tente reparar este produto por si próprio, pois a abertura ou a remoção das tampas podem expô-lo a pontos de tensão perigosa ou outros riscos. Todos os serviços de assistência devem ser prestados por pessoal técnico qualificado.

Desligue este produto da tomada eléctrica e entregue-o a pessoal de assistência qualificado, nas seguintes condições:

- Quando a ficha ou o cabo de alimentação estiver danificado ou descarnado.
- Se algum líquido entrar no produto.
- Se o produto for exposto à chuva ou água.
- Se o produto cair ou o seu exterior tiver sido danificado.
- Se o produto demonstrar uma perda de desempenho, indicando a necessidade de reparo.
- Se o produto não funcionar normalmente quando as instruções de utilização forem seguidas.



.....

**Nota:** Ajuste apenas os controlos que estão descritos nas instruções de utilização, uma vez que o ajuste incorrecto de outros controlos pode provocar danos que exijam trabalho especializado por parte de um técnico qualificado para restaurar a condição normal do produto.

## Sugestões para utilização segura da bateria

Este portátil utiliza uma bateria de Lítio. Não o utilize num ambiente húmido, molhado ou corrosivo. Não coloque, armazene ou deixe o seu produto numa ou perto de uma fonte de calor, num local de altas temperaturas, em locais de forte exposição solar, num forno microondas ou num contentor pressurizado, e não o exponha a temperaturas acima dos 60 °C (140 °F). O não seguir estas instruções pode provocar uma fuga de ácido na bateria, fique quente, expluda ou incendeie e provoque ferimentos e/ou danos. Não perfure, abra ou desmonte a bateria. Se a bateria tiver fugas, e tocar nos líquidos que saíram da bateria, passe por água abundante e procure assistência médica. Por razões de segurança, e para prolongar a duração da bateria, a carga da bateria não deve ser efectuada a temperaturas abaixo dos 0 °C (32 °F) ou acima dos 40 °C (104 °F).

A capacidade total de uma bateria nova é alcançada apenas após dois ou três ciclos completos de carga e descarga. A bateria pode ser carregada e descarregada centenas de vezes, mas vai eventualmente perdendo a capacidade. Quando o tempo de funcionamento se tornar notoriamente mais curto que o normal, compre uma bateria nova. Utilize apenas as baterias aprovadas, e recarregue a sua bateria apenas com os carregadores aprovados, designados para este dispositivo.

Utilize as baterias apenas para os fins adequados. Nunca utilize um carregador ou bateria que esteja avariado. Não faça curto circuito à bateria. Pode ocorrer um curto circuito accidental quando um objecto metálico, tal como uma moeda, clipe ou caneta, provocam uma ligação directa dos terminais positivo (+) e negativo (-) da bateria. (Parecem faixas metálicas na bateria.) Isto pode acontecer, por exemplo, quando transporta uma bateria suplente o seu bolso ou saco. O curto circuitar os terminais pode danificar a bateria ou o objecto de ligação.

A capacidade e duração da bateria serão diminuídas se a bateria for deixada em locais quentes ou frios, tais como num carro fechado no Verão ou no Inverno. Tente sempre manter a bateria em temperaturas entre 15 °C e 25 °C (59 °F e 77 °F). Um dispositivo com uma bateria fria ou quente pode não funcionar temporariamente, mesmo que a bateria esteja completamente carregada. O desempenho da bateria é especialmente limitado em temperaturas muito abaixo do zero.

Não coloque as baterias no lume, uma vez que podem explodir. As baterias também podem explodir se danificadas. Elimine as baterias de acordo com as normas locais. Recicle sempre que possível. Não as coloque no lixo doméstico.

Os dispositivos sem fios podem ser susceptíveis a interferências das baterias, que podem afectar o desempenho.

## Substituir a bateria

A série de computadores portáteis utiliza baterias de lítio. Substitua a bateria por uma do mesmo tipo da que foi fornecida com o produto. A utilização de outra bateria pode representar um risco de incêndio ou explosão.



.....

**Atenção! As baterias podem explodir se não forem manuseadas adequadamente. Não as desmonte nem as deite no fogo. Mantenha fora do alcance das crianças. Deite fora as baterias usadas cumprindo as regulamentações locais.**

## Precauções a ter com a Unidade Óptica (apenas para determinados modelos)

Cuidado: Este aparelho contém um sistema laser e está classificado como um "PRODUTO LASER CLASSE 1". Caso tenha algum problema com este dispositivo, contacte o seu ponto de serviço AUTORIZADO mais próximo. Para evitar exposição directa ao feixe laser, não tente abrir a tampa.

CLASS 1 LASER PRODUCT

CAUTION: INVISIBLE LASER RADIATION WHEN OPEN. AVOID EXPOSURE TO BEAM.

APPAREIL A LASER DE CLASSE 1 PRODUIT

LASERATTENTION: RADIATION DU FAISCEAU LASER INVISIBLE EN CAS D'OUVERTURE. EVITER TOUTE EXPOSITION AUX RAYONS.

LUOKAN 1 LASERLAITE LASER KLASSE 1

VORSICHT: UNSICHTBARE LASERSTRAHLUNG, WENN ABDECKUNG GEÖFFNET NICHT DEM STRAHL AUSSETZEN.

PRODUCTO LÁSER DE LA CLASE I

ADVERTENCIA: RADIACIÓN LÁSER INVISIBLE AL SER ABIERTO. EVITE EXPONERSE A LOS RAYOS.

ADVASEL: LASERSTRÅLING VEDÅBNING SE IKKE IND I STRÅLEN.

VARO! LAVATTAESSA OLET ALTTINA LASERSÄTEILYLLE.

VARNING: LASERSTRÅLNING NÅR DENNA DEL ÅR ÖPPNAD ÅLÅ TUIJOTA SÄTEESEENSTIRRA EJ IN I STRÅLEN.

VARNING: LASERSTRÅLNING NAR DENNA DEL ÅR ÖPPNADSTIRRA EJ IN I STRÅLEN.

ADVASEL: LASERSTRÅLING NAR DEKSEL ÅPNESSTIRR IKKE INN I STRÅLEN.

## Segurança da linha telefónica

- Desligue sempre todas as linhas telefónicas da tomada da parede antes de reparar ou desmontar este equipamento.
- Evite usar um telefone (que não seja do tipo sem fios) durante uma tempestade. Pode haver o risco de uma descarga eléctrica proveniente de um raio.



.....

**Atenção! Por razões de segurança, não utilize peças incompatíveis ao adicionar ou mudar componentes. Consulte o seu revendedor para conhecer as opções de compra.**

## Ambiente de operação



.....

**Aviso! Por razões de segurança, desligue todos os dispositivos de transmissão de rádio ou sem fio ao usar seu laptop nas seguintes condições. Esses dispositivos podem incluir, mas não se limitam a: rede sem fio (WLAN), Bluetooth e/ou 3G.**

Lembre-se de seguir todos os regulamentos especiais em vigor em qualquer área e sempre desligue seu dispositivo quando seu uso for proibido ou quando puder causar interferência ou perigo. Use o dispositivo somente em suas posições normais de operação. Esse dispositivo atende às orientações de exposição RF quando usado normalmente e ele e sua antena são posicionados a pelo menos 1,5 centímetros (5/8 polegadas) de distância do corpo (veja a figura abaixo). Não deve conter metal e você deve posicionar o dispositivo com a distância mencionada acima de seu corpo. Para transmitir arquivos de dados ou mensagens com sucesso, este dispositivo requer uma conexão de boa qualidade com uma rede. Em alguns casos, a transmissão de arquivos de dados ou mensagens pode ser atrasada até que haja uma conexão disponível. Certifique-se de que as instruções quanto à distância de separação acima sejam seguidas até que a transmissão seja concluída. Algumas peças do dispositivo são magnéticas. Materiais metálicos podem ser atraídos para o dispositivo e pessoal com aparelhos auditivos não devem segurar o dispositivo próximo ao ouvido. Não coloque cartões de crédito ou outras mídias de armazenagem magnéticas próximas ao dispositivo porque as informações armazenadas nelas podem ser apagadas.

## Dispositivos médicos

A operação de qualquer equipamento transmissor de rádio, incluindo telefone sem fio pode interferir no funcionamento de dispositivos médicos inadequadamente protegidos. Consulte um médico ou o fabricante do dispositivo para saber se eles são adequadamente blindados contra energia de RF externa ou se tiver alguma dúvida. Desligue seu dispositivo em instalações hospitalares quando algum regulamento válido para tais áreas instruí-lo a fazê-lo. Instalações hospitalares podem usar equipamentos sensíveis a transmissões externas de RF.

**Marca-passos.** Os fabricantes de marca-passos recomendam uma separação mínima de 15,3 centímetros (6 polegadas) entre os dispositivos sem fio e um marca-passo para evitar possíveis interferências. Essas recomendações são consistentes com as pesquisas independentes e as recomendações da Pesquisa de Tecnologia Sem Fio. Pessoas que usam marca-passos deve fazer o seguinte:

- Manter sempre o dispositivo a mais de 15,3 centímetros (6 polegadas) de distância do marca-passos.
- Não portar o dispositivo próximo ao marca-passo quando o dispositivo estiver ligado. Caso suspeite de interferência, desligue o dispositivo e mude sua posição.

**Aparelhos auditivos.** Alguns dispositivos digitais sem fio podem interferir em alguns aparelhos auditivos. Se ocorrer interferência, consulte seu provedor de serviços.

## Veículos

Os sinais RF podem afetar negativamente sistemas eletrônicos protegidos ou instalados de modo inadequado e veículos automotores como sistemas eletrônicos de injeção de combustível, sistemas eletrônicos de frenagem antiderrapagem (antibloqueio), sistemas eletrônicos de controle de velocidade e air bags. Para obter mais informações, verifique com o fabricante ou o representante do veículo sobre qualquer equipamento que tenha sido acrescentado. Somente pessoas qualificadas devem fazer manutenção no dispositivo ou instalá-lo em um veículo. A manutenção ou instalação inadequada pode ser perigosa e pode invalidar qualquer garantia que se aplique ao dispositivo. Verifique regularmente se todos os equipamentos sem fio de seu veículo estão montados e operando corretamente. Não armazene nem transporte materiais explosivos, gases ou líquidos inflamáveis no mesmo compartimento do dispositivo, suas peças ou aperfeiçoamentos. Para veículos equipados com air bags, lembre-se que estes são inflados com muita força. Não coloque objetos, inclusive equipamentos sem fio portáteis ou instalados na área sobre o air bag ou na área de inflação do air bag. Se o equipamento sem fio estiver instalado inadequadamente no veículo e o air bag se inflar, podem ocorrer graves lesões. O uso do dispositivo durante o voo em uma aeronave é proibido. Desligue seu dispositivo antes de embarcar na aeronave. O uso de dispositivos sem fio em aeronaves pode ser perigoso para o funcionamento do avião, para a rede de telefone sem fio e pode ser contra a lei.

## Ambientes potencialmente explosivos

Desligue o seu dispositivo em qualquer área com uma atmosfera potencialmente explosiva e obedeça a todos os sinais e instruções. As atmosferas potencialmente explosivas incluem as áreas em que normalmente é obrigado a desligar o motor do seu carro. As faíscas nessas áreas podem provocar uma explosão ou incêndio resultando ferimentos ou mesmo a morte. Desligue o seu portátil perto de bombas nos postos de abastecimento. Observe as restrições na utilização de equipamento rádio em locais de combustível, áreas de distribuição e armazenamento; instalações químicas, ou quando estão a decorrer operações de dinamitização. As áreas com atmosferas potencialmente explosivas estão normalmente, mas nem sempre, sinalizadas. Incluem abaixo dos cones dos navios, instalações de transferência e armazenamento de químicos, veículos que utilizem gás de petróleo liquefeito (tal como o propano ou butano) e áreas onde os ar contém químicos ou partículas tais como grãos, poeira ou metais em pó. Não ligue o portátil quando é proibida a utilização de telefones sem fios, ou quando poder causar interferências ou perigo.

## Chamadas de emergência

**Advertência:** Você não pode fazer chamadas de emergência através deste dispositivo. Para fazer uma chamada de emergência, você deve discar em seu telefone celular ou outro sistema de chamadas telefônicas.

## Instruções de eliminação

Não deite ao lixo este dispositivo electrónico quando pretender desfazer-se dele. Para minimizar poluição e garantir uma protecção máxima do meio ambiente global, recicle, por favor. Para mais informações relativas às regulamentações de resíduos de equipamento eléctrico e electrónico (WEEE) visite <http://www.acer-group.com/public/Sustainability/sustainability01.htm>.



## Aconselhamento relativo a mercúrio

para projectores com lâmpadas ou productos electrónicos contendo um monitores ou ecrãs LCD/CRT sem retroiluminação LED: A(s) lâmpada(s) incluída neste produto contém mercúrio e deve ser reciclada ou destruída de acordo com as leis locais, estaduais ou federais. Para mais informações contacte a Aliança das Indústrias Electrónicas em [www.eiae.org](http://www.eiae.org). Para obter mais informações acerca de eliminação de lâmpadas, consulte [www.lamprecycle.org](http://www.lamprecycle.org).



## ENERGY STAR



Os produtos Acer com ENERGY STAR poupam-lhe dinheiro ao reduzir o custo de energia e protegendo o ambiente sem sacrificar funcionalidades ou desempenho. A Acer orgulha-se de oferecer aos nossos clientes produtos com a marca ENERGY STAR.

O que é a ENERGY STAR?

Produtos com ENERGY STAR utilizam menos energia e evitam emissões de gases com efeito estufa ao cumprir rigorosas orientações de eficiência energética definidas pela Agência de Protecção Ambiental dos E.U.A. A Acer dedica-se a oferecer produtos e services pelo mundo inteiro que ajudem os clientes a poupar dinheiro, energia, e a melhorar a qualidade do nosso ambiente. Quanto mais energia pudermos poupar com mais eficiência energética, mais conseguiremos reduzir a emissão de gases com efeito estufa e o risco de alterações climáticas. Para mais informações consulte <http://www.energystar.gov> ou <http://www.energystar.gov/powermanagement>.

Produtos Acer com ENERGY STAR: (apenas para determinados modelos)

- Produzem menos calor e reduzem cargas de arrefecimento e climas quentes.
- Passam automaticamente para os modos "suspensão de ecrã" e "suspensão do computador" após 10 e 30 minutos de inactividade, respectivamente.
- Desperte o computador do modo suspensão premindo o teclado ou mexendo no rato.
- Os computadores pouparão mais de 80% da energia no modo "suspensão".

A ENERGY STAR e a marca ENERGY STAR são marcas registadas dos E.U.A.

## Sugestões e informações para uma utilização confortável

Após uso prolongado, os utilizadores de computadores podem queixar-se de fadiga ocular e dores de cabeça. Os utilizadores podem também sofrer lesões corporais como consequência da passagem de muitas horas seguidas em frente do computador. Longos períodos de trabalho, má postura, maus hábitos de trabalho, stress, condições inadequadas do local de trabalho, saúde pessoal e outros factores aumentam o risco de lesões corporais.

A utilização incorrecta do computador poderá ter como consequência a síndrome do canal cárpico, tendinite, tenossinovite ou outras perturbações músculo-esqueléticas. Os sintomas que se seguem poderão aparecer nas mãos, pulsos, braços, ombros, pescoço ou costas:

- entorpecimento ou sensação de queimadura ou formiguento
- dor contínua, sensibilidade ou fragilidade
- dor aguda, tumefacção ou latejamento
- rigidez ou tensão
- sensação localizada de frio ou fraqueza

Se possui estes sintomas, ou qualquer outra sensação recorrente ou persistente de desconforto e/ou dor relacionada com a utilização do computador, consulte imediatamente um médico e informe o departamento de saúde e segurança da sua empresa.

A secção que se segue apresenta sugestões para uma utilização mais confortável do computador.

### Encontrar a sua zona de conforto

Encontre a sua zona de conforto ajustando o ângulo de visão do monitor, utilizando um descanso para os pés ou elevando a altura do seu assento para obter o máximo conforto. Cumpra as seguintes sugestões:

- não permaneça numa mesma posição por um período de tempo demasiado longo
- evite curvar-se para a frente e/ou inclinar-se para trás
- levante-se regularmente e ande para eliminar a tensão dos músculos das pernas
- faça pequenas pausas para relaxar o pescoço e os ombros
- evite fazer tensão nos músculos ou encolher os ombros
- posicione o monitor, o teclado e o rato de modo adequado e a uma distância confortável
- se olha para o monitor mais do que para documentos físicos, coloque o monitor no centro da sua mesa para minimizar o esforço no pescoço

### Cuidados a ter com a sua visão

A visualização prolongada, o uso de óculos ou lentes de contacto não adequados, o brilho intenso, a luz em demasia, os ecrãs mal iluminados, as letras demasiado pequenas e os monitores de baixo contraste podem provocar tensão ocular. As secções que se seguem fornecem sugestões sobre como reduzir a tensão ocular.

### Olhos

- Descanse os seus olhos com frequência.
- Faça intervalos regulares para descansar a visão afastando o olhar do monitor e focando num ponto distante.
- Pisque os olhos com frequência para evitar que sequem.

### Ecrã

- Mantenha o ecrã sempre limpo.
- Mantenha a sua cabeça a um nível mais alto do que a extremidade superior do ecrã, de modo a que os seus olhos apontem ligeiramente para baixo ao olhar para o meio do ecrã.
- Ajuste o nível de brilho e/ou contraste para um nível confortável de modo a melhorar a capacidade de leitura de texto e a claridade dos gráficos.
- Elimine o brilho excessivo e os reflexos:
  - colocando o ecrã de modo a que a parte lateral fique virada para a janela ou para a fonte de luz
  - minimizando a luz ambiente através de cortinas, persianas ou venezianas
  - utilizando uma luz de secretária
  - mudando o ângulo de visão do ecrã
  - utilizando um filtro de redução de brilho
  - utilizando uma pala no ecrã, como um pedaço de cartão posicionado na extremidade superior dianteira do monitor
- Evite colocar o monitor num ângulo incómodo de visão.
- Evite olhar por longos períodos de tempo para fontes fortes de luz, tais como janelas abertas.

## Desenvolver bons hábitos de trabalho

Habitue-se a cumprir os seguintes procedimentos para tornar a utilização do computador mais relaxante e produtiva:

- Faça pequenos intervalos regulares.
- Execute alguns exercícios de alongamento.
- Respire ar fresco sempre que possível.
- Faça exercício regular e cuide da sua saúde física.



.....  
**Atenção! Não é recomendável a utilização do computador no sofá ou na cama. Se for inevitável, trabalhe apenas durante pequenos períodos, faça intervalos regulares e execute alguns exercícios de alongamento.**



.....  
**Nota:** Para mais informações, consulte "Avisos de segurança e regulamentações" na página 48.



# Comecemos pelo princípio

Gostaríamos de lhe agradecer por ter escolhido um computador portátil Acer para preencher as suas necessidades de computador móvel.

## Os seus manuais

Para o ajudar a usar o seu computador portátil Acer, preparámos uma série de manuais:

Antes de mais, o cartaz **Quick start up guide...** ajuda-o a iniciar e a configurar o seu computador.

O **Manual Genérico do utilizador da Série Aspire** contém informações úteis que se aplicam a todos os modelos da série de produtos Aspire. Abrange tópicos básicos como a Acer eRecovery Management, utilização do teclado, áudio, etc. Pedimos a sua compreensão para o facto de, pela sua natureza, o **Manual Genérico do utilizador** e o **Manual do Utilizador AcerSystem (AcerSystem User Guide)** abaixo mencionados referem-se ocasionalmente a funções ou funcionalidades apenas aplicáveis a determinados modelos da série, mas não necessariamente ao modelo específico que adquiriu. Estas situações aparecem marcadas no texto com referências como “apenas para determinados modelos”.

Para mais detalhes sobre como o seu computador o pode ajudar a ser mais produtivo, consulte o **Manual do Utilizador AcerSystem (AcerSystem User Guide)**. Esse manual contém informações pormenorizadas sobre temas como utilitários do sistema, recuperação de dados, opções de expansão e solução de problemas. Além disso, contém a informação da garantia e as regulamentações gerais e notas de segurança para o seu computador portátil. Está disponível no formato PDF (Portable Document Format) e vem já instalado no seu computador. Siga estes passos para o aceder:

- 1 Clique em  **Iniciar > Todos os programas > AcerSystem.**
- 2 Clique em **Manual do Utilizador AcerSystem (AcerSystem User Guide).**



-----

**Nota:** É necessário instalar o Adobe Reader para visualizar o ficheiro. Se o Adobe Reader não estiver instalado no seu computador, ao clicar em **Manual do Utilizador AcerSystem (AcerSystem User Guide)** é executado o programa de instalação do Acrobat Reader. Siga as instruções do ecrã para finalizar a instalação. Para obter instruções sobre como utilizar o Adobe Reader, vá ao menu **Ajuda e Suporte.**

# Cuidados básicos e sugestões para utilizar o computador

## Ligar e desligar o computador

Para ligar o computador basta premir e libertar o botão de energia que se encontra abaixo do ecrã LCD. Consulte "**Quick start up guide**" para ficar a conhecer a localização deste botão de alimentação.

Para desligar a alimentação, execute uma das seguintes acções:

- Utilize o comando de encerramento do Windows

Clique em **Iniciar** e depois clique em **Desligar**.

- Utilize o botão de alimentação

Pode também colocar o computador em modo de suspensão pressionando a tecla de atalho de suspensão **<Fn> + <F4>**.



.....

**Nota:** Se não for possível desligar o computador normalmente, prima e mantenha premido o botão de alimentação durante mais de quatro segundos para encerrar o computador. Se desligar o computador e pretender voltar a ligá-lo, espere pelo menos dois segundos antes de efectuar a ligação.

## Cuidados a ter com o computador

O seu computador terá uma longa vida útil se tiver os devidos cuidados.

- Não exponha o computador directamente à luz solar. Não coloque o computador próximo de fontes de calor, tais como radiadores.
- Não exponha o computador a temperaturas inferiores a 0 °C (32 °F) ou superiores a 50 °C (122 °F).
- Não exponha o computador a campos magnéticos.
- Não exponha o computador à chuva ou humidade.
- Não entorne água ou qualquer outro líquido sobre o computador.
- Não submeta o computador a choques ou vibrações fortes.
- Não exponha o computador a poeiras ou impurezas.
- Nunca coloque objectos sobre o computador.
- Para evitar danificar o monitor, feche-o com cuidado.
- Nunca coloque o computador sobre superfícies irregulares.

## Cuidados a ter com o adaptador de CA

Aqui encontrará algumas instruções relativas aos cuidados a ter com o adaptador de CA (corrente alternada):

- Não ligue o adaptador a outro dispositivo.
- Não pise no cabo de alimentação nem coloque objectos pesados no mesmo. Com cuidado, encaminhe o cabo de alimentação, e todos os outros cabos, de forma a ficarem afastados de locais com tráfego de pessoas.
- Ao desligar o cabo de alimentação, não puxe pelo cabo mas sim pela ficha.
- A amperagem total do equipamento ligado não deverá exceder a amperagem do cabo eléctrico se for utilizado um cabo de extensão. Além disso, a tensão nominal total de todos os equipamentos ligados a uma única tomada de parede não deve exceder a tensão do fusível.

## Cuidados a ter com a bateria

Aqui encontrará algumas instruções relativas aos cuidados a ter com a bateria:

- Para fins de substituição, utilize apenas baterias do mesmo tipo. Desligue a alimentação antes de remover ou substituir as baterias.
- Não manipule indevidamente as baterias. Mantenha-as fora do alcance das crianças.
- Deite fora as baterias usadas de acordo com as regulamentações locais. Recicle sempre que possível.

## Para limpar e fazer a manutenção

A limpeza do computador deve obedecer aos seguintes passos:

- 1 Desligue o computador e retire a bateria.
- 2 Desligue o adaptador de CA.
- 3 Utilize um pano macio humedecido com água. Não utilize produtos de limpeza líquidos ou em forma de aerossol.

Se surgir algum dos problemas aqui referidos:

- O computador caiu ou foi danificado.
- O computador não funciona normalmente.

Consulte também **"Perguntas frequentes"** na página 43.



<b>Informações relativas à sua segurança e conforto</b>	<b>iii</b>
Instruções de segurança	iii
Precauções a ter com a Unidade Óptica (apenas para determinados modelos)	vii
Ambiente de operação	viii
Dispositivos médicos	viii
Veículos	ix
Ambientes potencialmente explosivos	ix
Chamadas de emergência	ix
Instruções de eliminação	x
Aconselhamento relativo a mercúrio	x
ENERGY STAR	x
Sugestões e informações para uma utilização confortável	xi
<b>Começemos pelo princípio</b>	<b>xiii</b>
Os seus manuais	xiii
Cuidados básicos e sugestões para utilizar o computador	xiv
Ligar e desligar o computador	xiv
Cuidados a ter com o computador	xiv
Cuidados a ter com o adaptador de CA	xv
Cuidados a ter com a bateria	xv
Para limpar e fazer a manutenção	xv
<b>Teclas especiais e indicadores</b>	<b>1</b>
Activar os seus dispositivos sem fios	2
<b>Touchpad (teclado táctil)</b>	<b>3</b>
Princípios fundamentais do teclado táctil (com botões de duplo clique)	3
<b>Utilizar o teclado</b>	<b>4</b>
Teclas de bloqueio e teclado numérico integrado*	4
Teclas de atalho	5
Teclas Windows	6
<b>Áudio</b>	<b>7</b>
Acer PureZone (apenas para determinados modelos)	7
Tuba (apenas para determinados modelos)	7
Utilizar o Dolby Home Theater para som surround/multi-canal (apenas para determinados modelos)	7
<b>Vídeo</b>	<b>8</b>
Ecrã 16:9	8
<b>Utilizar os utilitários de sistema</b>	<b>9</b>
Acer Bio-Protection (apenas para determinados modelos)	9
Acer Backup Manager	10
<b>Gestão de energia</b>	<b>11</b>
<b>Acer eRecovery Management</b>	<b>12</b>
Gravar disco com cópia de segurança	13

# Conteúdo

Restaurar	14
Restaurar Windows a partir de discos de cópia de segurança	15
<b>Acer Arcade Deluxe</b>	<b>17</b>
Controlos gerais	18
Controlos de Navegação	18
Utilizar os sites de redes sociais	18
Fotografia	18
Vídeo	19
Controlos do Leitor	20
Música	20
Actualizar	20
<b>Bateria</b>	<b>21</b>
Características da Bateria	21
Maximização da vida da bateria	21
Instalação e remoção da bateria	23
Carga da bateria	23
Verificação da carga da bateria	23
Optimização da vida da bateria	24
Advertência de baixa carga da bateria	25
<b>Levar o seu computador portátil consigo</b>	<b>26</b>
Desligar do ambiente de trabalho	26
Transporte	26
Preparação do computador	26
O que levar para as reuniões	27
Levar o computador para casa	27
Preparação do computador	27
O que levar consigo	28
Considerações especiais	28
Montar um escritório em casa	28
Viajar com o computador	29
Preparação do computador	29
O que levar consigo	29
Considerações especiais	29
Viajar no estrangeiro com o computador	29
Preparação do computador	29
O que levar consigo	30
Considerações especiais	30
<b>Segurança do computador</b>	<b>31</b>
Utilizar um fecho de segurança para computador	31
Utilização de palavras-passe	31
Introduzir palavras-passe	32
Definir palavras-passe	32
<b>Expandir através de opções</b>	<b>33</b>
Opções de conectividade	33







Modem de fax/dados (apenas para determinados modelos)	33
Função de rede incorporada	34
Consumer Infrared (CIR) (apenas para determinados modelos)	34
Universal Serial Bus (USB)	35
Porta IEEE 1394 (apenas para determinados modelos)	35
High-Definition Multimedia Interface (apenas para determinados modelos)	36
ExpressCard (apenas para determinados modelos)	36
Instalação de memória (apenas para determinados modelos)	37
<b>Desfrutar de TV com o Windows Media Center</b>	<b>39</b>
Escolha o seu tipo de entrada	39
Ver TV utilizando uma antena DVB-T (TV digital) opcional (para alguns modelos)	39
Para ligar a antena digital	39
Ver TV com um terminal de antena ou cabo externo	40
Utilitário BIOS	41
Sequência de inicialização	41
Activar recuperação disco-a-disco	41
Palavra-passe	41
Utilização do software	42
Reprodução de filmes em DVD	42
<b>Perguntas frequentes</b>	<b>43</b>
Pedir assistência	46
Garantia Internacional de Viagem (International Travelers Warranty; ITW)	46
Antes de telefonar	46
<b>Resolução de problemas</b>	<b>47</b>
Sugestões para a resolução de problemas	47
Mensagens de erro	47
<b>Avisos de segurança e regulamentações</b>	<b>48</b>
Declaração del FCC	48
Avisos do modem (apenas para determinados modelos)	49
Declaração de pixéis do LCD	49
Aviso regulamentar sobre dispositivo de rádio	49
Geral	49
O requisito de segurança de radiofrequência da FCC	50
Canadá – Dispositivos de radiocomunicação de baixa potência isentos de licença (RSS-210)	51
Exposição de humanos aos campos de radiofrequência (RSS-102)	51
LCD panel ergonomic specifications	52





# Teclas especiais e indicadores

As teclas especiais e indicadores fornecem acesso fácil a funcionalidades úteis e informação de estado.

Ícone	Item	Descrição
	Tecla de cópia de segurança	Abre o Acer Backup Management para efectuar cópia de segurança em três passos (apenas para determinados modelos).
<b>P</b>	Tecla PowerSmart	Coloca o seu computador em modo de poupança de energia (apenas para determinados modelos).
	Tecla programável	Programável pelo utilizador (apenas para determinados modelos).
	Indicador de alimentação	Indica o estado da alimentação do computador.
	Indicador da bateria	Indica o estado da bateria do computador. <b>1. A carregar:</b> A luz é âmbar quando a bateria está a carregar. <b>2. Carga completa:</b> A luz é azul no modo CA.
	Indicador de comunicação	Indica o estado do dispositivo de ligação sem fios do computador.
	Indicador HDD	Indica quando o disco rígido está activo.
	Indicador Num Lock	Acende-se quando a função Num Lock é activada (apenas para determinados modelos).
	Indicador Caps Lock	Acende-se quando a função Caps Lock é activada (apenas para determinados modelos).

## Activar os seus dispositivos sem fios

O Launch Manager permite-lhe activar ou desactivar os vários dispositivos de ligação sem fios no seu computador.

Prima <Fn> + <F3> para aceder ao painel da janela do Launch Manager.

Uma marca vermelha indica que o dispositivo está desligado.

- Clique na marca vermelha para ligar o dispositivo.

Uma marca verde indica que o dispositivo está ligado.

- Clique na marca verde para desligar o dispositivo.



.....

**Nota:** Os dispositivos de comunicação podem variar consoante a configuração do sistema. Não se esqueça de aceder ao painel de configuração dos dispositivos sem fios respectivos para opções adicionais.

# Touchpad (teclado táctil)

O touchpad (teclado táctil) integrado é um dispositivo apontador sensível ao movimento na sua superfície. Isto significa que o cursor responde ao movimento do dedo do utilizador ao tocar a superfície do teclado táctil. A localização central no descanso de mãos proporciona o máximo conforto e apoio.

## Princípios fundamentais do teclado táctil (com botões de duplo clique)

Os itens que se seguem demonstram o modo de utilização do teclado táctil com botões de duplo clique.

- Desloque o seu dedo pela superfície do teclado táctil para movimentar o cursor.
- Prima os botões esquerdo e direito, situados na extremidade do teclado táctil, para efectuar funções de selecção e de execução. Estes dois botões são semelhantes aos botões esquerdo e direito de um rato. Tocar no teclado táctil equivale a clicar com o botão esquerdo.

Função	Botão esquerdo	Botão direito	Teclado táctil principal
Executar	Clique duas vezes rapidamente.		Toque duas vezes (com a mesma velocidade com que faz duplo clique no botão do rato).
Seleccionar	Clique uma vez.		Toque uma vez.
Arrastar	Faça clique e mantenha, depois arraste o cursor no teclado táctil com o dedo.		Toque duas vezes (à mesma velocidade com que faz duplo clique no botão do rato) e no segundo toque mantenha o dedo no teclado táctil e arraste o cursor.
Aceder ao menu de contexto		Clique uma vez.	



**Nota:** As ilustrações são apenas uma referência. A configuração exacta do seu PC depende do modelo adquirido.



**Nota:** Utilize o teclado táctil apenas com os dedos secos e limpos. Mantenha o touchpad igualmente limpo e seco. O teclado táctil é sensível aos movimentos dos dedos. Assim, quanto mais leve for o toque, melhor será a resposta. Tocar com demasiada força não aumentará a capacidade de resposta do teclado táctil.



**Nota:** Por defeito, está activada a navegação vertical e horizontal no seu teclado táctil. Esta pode ser desactivada nas definições do Rato, no Painel de controlo do Windows.

# Utilizar o teclado

O teclado possui teclas de tamanho normal e um teclado numérico integrado\*, teclas separadas de cursor, de bloqueio, do Windows, teclas especiais e de função.

## Teclas de bloqueio e teclado numérico integrado\*

O teclado possui três teclas de bloqueio que podem ser ligadas ou desligadas.

Tecla de bloqueio	Descrição
Caps Lock	Quando Caps Lock está activo, todos os caracteres alfabéticos são digitados em letras maiúsculas.
Num Lock <Fn> + <F11>*	Quando NumLk está activo, o teclado integrado entra em modo numérico. As teclas funcionam como numa calculadora (com os operadores aritméticos +, -, * e /). Use este modo quando precisar de escrever diversos dados numéricos. Uma solução ainda melhor seria ligar um teclado externo.
Scroll Lock <Fn> + <F12>	Quando Scr Lk está activo, o conteúdo do ecrã sobe e desce uma linha de cada vez, conforme as teclas direccionais (setas) forem premidas. A função Scr Lk não funciona com algumas aplicações.

O teclado numérico integrado funciona como o teclado numérico de desktop. É indicado por pequenos caracteres situados no canto superior direito da superfície das teclas. Para simplificar a legenda do teclado, os símbolos das teclas de controlo do cursor não estão impressos nas teclas.

Acesso pretendido	NumLk activado	NumLk desactivado
Teclas numéricas no teclado integrado	Digite os números normalmente.	
Teclas de controlo do cursor no teclado integrado	Mantenha a tecla <↑> premida quando utilizar as teclas de controlo do cursor.	Mantenha a tecla <Fn> premida quando utilizar as teclas de controlo do cursor.
Teclas principais do teclado	Mantenha a tecla <Fn> premida quando digitar letras no teclado integrado.	Digite as letras normalmente.

\* apenas para determinados modelos

## Teclas de atalho



















O computador utiliza teclas de atalho ou combinações de teclas para aceder à maior parte dos seus comandos, tais como a luminosidade do ecrã e o volume de saída.

Para activar as teclas de atalho, prima e mantenha premida a tecla **<Fn>** antes de premir a outra tecla na combinação de teclas de atalho.

Tecla de atalho	Ícone	Função	Descrição
<b>&lt;Fn&gt; + &lt;F3&gt;</b>		Tecla de comunicações	Activa/desactiva os dispositivos de comunicação do computador. (Os dispositivos de comunicação podem variar consoante a configuração.)
<b>&lt;Fn&gt; + &lt;F4&gt;</b>		Suspensão	Coloca o computador no modo de Suspensão.
<b>&lt;Fn&gt; + &lt;F5&gt;</b>		Comutação de visualização	Alterna a saída entre o ecrã de visualização, o monitor externo (se está ligado) e ambos.
<b>&lt;Fn&gt; + &lt;F6&gt;</b>		Ecrã desligado	Desliga a luz de fundo do ecrã de visualização para economizar energia. Prima qualquer tecla para retomar a actividade.
<b>&lt;Fn&gt; + &lt;F7&gt;</b>		Comutação de touchpad (teclado táctil)	Liga e desliga o teclado táctil interno.
<b>&lt;Fn&gt; + &lt;F8&gt;</b>		Comutação de altifalante	Liga e desliga os altifalantes.
<b>&lt;Fn&gt; + &lt;F11&gt;</b>		NumLk	Liga ou desliga o teclado numérico integrado (apenas para determinados modelos).
<b>&lt;Fn&gt; + &lt;▶&gt;</b>		Aumentar luminosidade	Aumenta a luminosidade do ecrã.
<b>&lt;Fn&gt; + &lt;◀&lt;</b>		Reduzir luminosidade	Reduz a luminosidade do ecrã.
<b>&lt;Fn&gt; + &lt;▲&gt;</b>		Aumentar volume	Aumenta o volume de som.
<b>&lt;Fn&gt; + &lt;▼&lt;</b>		Diminuir volume	Diminui o volume de som.
<b>&lt;Fn&gt; + &lt;Home&gt;</b>		Reproduzir/Pausa	Reproduz ou pausa um ficheiro multimédia seleccionado.
<b>&lt;Fn&gt; + &lt;Pg Up&gt;</b>		Parar	Para a reprodução do ficheiro multimédia seleccionado.
<b>&lt;Fn&gt; + &lt;Pg Dn&gt;</b>		Anterior	Retorna ao ficheiro multimédia anterior.
<b>&lt;Fn&gt; + &lt;End&gt;</b>		Seguinte	Avança até ao ficheiro multimédia seguinte.

# Teclas Windows

O teclado possui duas teclas para funções específicas do Windows.

Tecla	Descrição
 Tecla do Windows	<p>Quando premida por si só, esta tecla tem o mesmo efeito que clicar no botão Iniciar do Windows; abre o menu Iniciar. Pode também ser utilizada em combinação com outras teclas para executar outras funções:</p> <ul style="list-style-type: none"> <li>&lt;  &gt;: Abrir ou fechar o menu Iniciar</li> <li>&lt;  &gt; + &lt;D&gt;: Apresentar o ambiente de trabalho</li> <li>&lt;  &gt; + &lt;E&gt;: Abrir o Windows Explorer</li> <li>&lt;  &gt; + &lt;F&gt;: Procurar ficheiros ou pastas</li> <li>&lt;  &gt; + &lt;G&gt;: Percorrer os instrumentos da barra lateral</li> <li>&lt;  &gt; + &lt;L&gt;: Bloquear o computador (se estiver ligado a um domínio de rede) ou mudar de utilizador (se não estiver ligado a um domínio de rede)</li> <li>&lt;  &gt; + &lt;M&gt;: Minimiza todas as janelas</li> <li>&lt;  &gt; + &lt;R&gt;: Abre a caixa de diálogo Executar</li> <li>&lt;  &gt; + &lt;T&gt;: Percorrer os programas presentes na barra de tarefas</li> <li>&lt;  &gt; + &lt;U&gt;: Abrir o Ease of Access Center</li> <li>&lt;  &gt; + &lt;X&gt;: Abrir o Windows Mobility Center</li> <li>&lt;  &gt; + &lt;Break&gt;: Abrir a caixa de diálogo de Propriedades do Sistema</li> <li>&lt;  &gt; + &lt;↑&gt; + &lt;M&gt;: Repor as janelas minimizadas no ambiente de trabalho</li> <li>&lt;  &gt; + &lt;←&gt;: Percorrer os programas presentes na barra de tarefas através do Windows Flip 3-D</li> <li>&lt;  &gt; + &lt;barra de espaços&gt;: Trazer todos os instrumentos para a frente e seleccionar a barra lateral do Windows</li> <li>&lt;Ctrl&gt; + &lt;  &gt; + &lt;F&gt;: Procurar outros computadores (se estiver numa rede)</li> <li>&lt;Ctrl&gt; + &lt;  &gt; + &lt;←&gt;: Utilize as teclas de seta para percorrer os programas presentes na barra de tarefas através do Windows Flip 3-D</li> </ul>
 Tecla de aplicação	<p>Esta tecla tem o mesmo efeito que clicar no botão direito do rato; abre o menu de contexto da aplicação.</p>



**Nota:** Consoante a sua edição do Windows, alguns atalhos poderão não funcionar da forma descrita.

# Áudio

O computador possui também Áudio e altifalante(s) de Alta Definição (HD) 32-bit.

## Acer PureZone (apenas para determinados modelos)

O sistema proporciona uma experiência de som totalmente inovadora e inclui o Acer PureZone com microfones estéreo integrados com tecnologias de formação de raios e cancelamento de eco. A tecnologia Acer PureZone é compatível com a tecnologia de Cancelamento de eco acústico, Formação de raios e Supressão de ruído para uma gravação pura de som. Para configurar o seu microfone, execute o Acer HD Audio Manager clicando duas vezes no ícone do Acer HD Audio Manager no tabuleiro do sistema do seu Windows. Abre-se a caixa de diálogo do Acer HD Audio Manager. Clique no separador Microfone e depois clique no separador Efeitos do Microfone. Selecione Formação de raios e Cancelamento de eco acústico para definir o efeito do microfone.



**Nota:** Desactive a Formação de raios para obter a entrada de som de origens múltiplas.

## Tuba (apenas para determinados modelos)

O altifalante dedicado de graves Tuba CineBass emite um espantoso som de cinema. O design inovador integra o altifalante de graves com a dobradiça tubular.

## Utilizar o Dolby Home Theater para som surround/ multi-canal (apenas para determinados modelos)

O seu Notebook Acer está equipado com a melhoria áudio Dolby Home Theater<sup>®</sup>, com tecnologia Dolby Pro Logic IIx, Dolby Digital Live, Dolby Headphone, Dolby Natural Bass e Dolby Sound Space Expander, Audio Optimization, High Frequency Enhancer para lhe oferecer som surround digital de alta qualidade, para desfrutar de filmes, jogos e música num ambiente sonoro realista e multi-canal.

### Dolby Pro Logic IIx

Dolby Pro Logic IIx cria uma experiência de som surround nítido em 5.1 canais de qualquer origem de som, seja de filmes em estéreo (dois canais), música, TV ou jogos. Dolby Pro Logic IIx examina o sinal e usa essa informação para expandir o áudio em 5.1 canais para um som surround altamente realístico e natural.

## Dolby Digital Live

Dolby Digital Live converte em tempo real todos os sinais de áudio provenientes de um PC ou consola de jogos em Dolby Digital para criar uma fácil ligação a sistemas de cinema em casa através de um único cabo digital. O utilizador pode desfrutar do som de PC ou de jogos com um fantástico realismo através dos receptores de cinema em casa ou de outros dispositivos equipados com a tecnologia de descodificação Dolby Digital.

## Dolby Headphone

O Dolby Headphone cria uma experiência pessoal de som surround realista com qualquer par de auscultadores. O som de música, filmes e jogos torna-se mais espaçoso, aberto e dramático, aumenta o conforto da audição e faz com que o ouvinte sinta que a acção está a ocorrer à sua volta.

## Dolby Natural Bass

Um sistema de realce de graves que proporciona uma octava de extensão descendente na resposta de graves de grande parte dos altifalantes.

## Dolby Sound Space Expander

Um melhorador de som que produz uma imagem panorâmica em estéreo e melhora a separação dos instrumentos sem diminuir o centro da mistura.

# Vídeo

## Ecrã 16:9

O ecrã 16:9 permite ver filmes em casa em alta definição total, como nunca antes visto. A elevada saturação de cor garante uma autêntica experiência de visualização em alta definição. A definição 16:9 significa que a qualidade visual digna dos ecrãs de cinema chega finalmente aos ecrãs dos computadores portáteis dos entusiastas de entretenimento.



# Utilizar os utilitários de sistema

## Acer Bio-Protection (apenas para determinados modelos)

Acer Bio-Protection Fingerprint Solution (Solução de Bio-Protecção por Impressões Digitais da Acer) é um software de leitura de impressões digitais integrado no sistema operativo Microsoft Windows. Através da exclusividade das impressões digitais de cada indivíduo, o utilitário Acer Bio-Protection Fingerprint Solution integra uma protecção contra o acesso não autorizado ao seu computador via gestão centralizada de palavras-passe com Banco de Palavras-passe e execução rápida de aplicações/websites e início de sessão com o Acer FingerLaunch.

Com o Acer Bio-Protection Fingerprint Solution (Solução de Bio-Protecção por Impressões Digitais da Acer), pode agora desfrutar de uma nova protecção para o seu computador pessoal e de uma forma de acesso mais conveniente para as suas tarefas diárias com um simples toque!

Para mais informações, consulte os ficheiros de ajuda do Acer Bio-Protection.

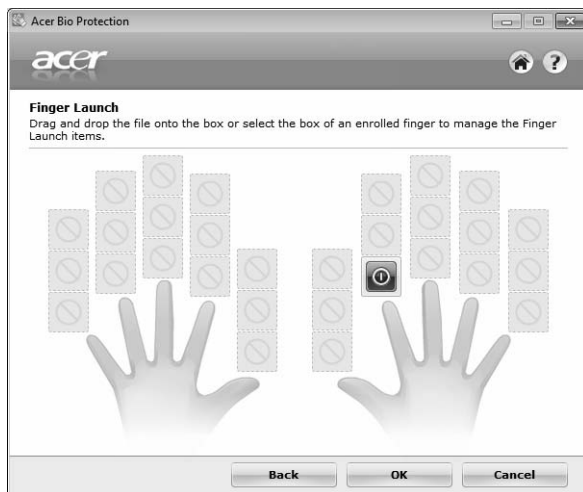

# Acer Backup Manager



**Nota:** Esta funcionalidade só está disponível em alguns modelos.

O Acer Backup Manager é um processo simple, em três passos, que lhe permite criar cópias de segurança de todo o seu sistema ou ficheiros e pastas seleccionadas, de acordo com um horário ou conforme necessitar.

Para iniciar o Acer Backup Manager, prima a tecla Acer Backup Manager acima do teclado. Como alternativa, pode ir a **Iniciar > Todos os Programas > Acer Backup Manager > Acer Backup Manager**. Isto irá abrir o ecrã de Boas-Vindas; deste ecrã irá ser conduzido por três passos para configurar o agendamento de cópias de segurança. Clique em **Continuar** para avançar até ao seguinte ecrã. Clique no botão + e siga as instruções no ecrã:

- 1 Selecciono o conteúdo que deseja salvaguardar. Quanto menor for o conteúdo seleccionado, mais rápido será o processo, mas aumentará o risco de perda de dados.
- 2 Selecciono onde deseja armazenar as cópias de segurança. Irá necessitar de seleccionar uma unidade externa, ou a sua unidade D: o Acer Backup Manager não pode armazenar uma cópia de segurança na unidade de origem.
- 3 Selecciono com que frequência deseja que o Acer Backup Manager crie cópias de segurança.

Uma vez terminados estes três passos, as cópias de segurança serão criadas de acordo com a agenda. Pode também criar cópias de segurança manualmente, premindo a tecla Acer Backup Manager.

Se desejar alterar as suas definições a qualquer altura, execute o Acer Backup Manager a partir do menu **Iniciar** e siga os passos acima referidos.

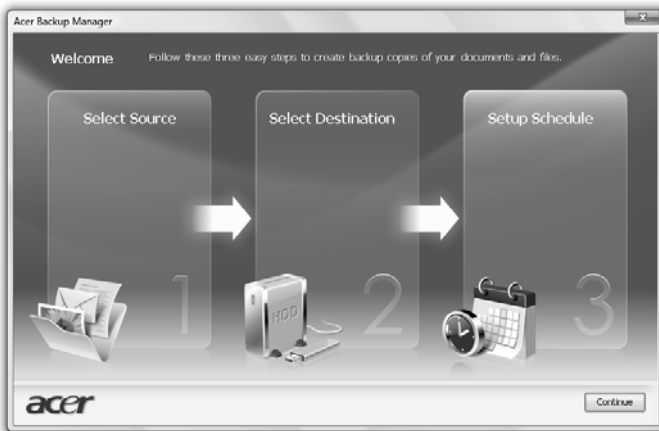

# Gestão de energia

Este computador tem uma unidade incorporada para gestão de energia que monitoriza a actividade do sistema. A actividade do sistema envolve qualquer um, ou mais, dos seguintes dispositivos: teclado, rato, disco rígido, periféricos ligados à computador, e memória de vídeo. Caso não seja detectada qualquer actividade durante um determinado período de tempo (chamado período de inactividade), o computador pára alguns ou todos estes dispositivos para poupar energia.

Este computador utiliza um esquema de gestão de energia que suporta o Advanced Configuration and Power Interface (ACPI), o que permite uma conservação máxima de energia e ao mesmo tempo um desempenho otimizado. O Windows gere todas as tarefas de economia de energia do computador.

## Tecla Acer PowerSmart



-----  
**Nota:** Esta funcionalidade só está disponível em alguns modelos.

A teclar Acer PowerSmart utilize as características de poupança de energia do sub-sistema gráfico do seu computador para diminuir o consumo global de energia. Quando prime a tecla Acer PowerSmart, a luminosidade do ecrã é reduzida, e o processador gráfico é colocado numa velocidade inferior; PCI e WLAN mudam para modos de poupança de energia. Prima a tecla Acer PowerSmart novamente para regressar às definições anteriores.

# Acer eRecovery Management

O Acer eRecovery Management é uma ferramenta para restaurar o sistema com rapidez. Pode fazer cópias de segurança/restaurar a imagem predefinida de fábrica e reinstalar aplicações e controladores.



**Nota:** O conteúdo que se segue deve apenas servir como referência. As especificações reais do produto podem variar.

O Acer eRecovery Management é constituído pelas seguintes funções:

- 1 Cópia de segurança:
  - Criar Disco de Predefinições de Fábrica
  - Criar Disco de Controladores e Aplicações
- 2 Restaure:
  - Restaura Completamente o Sistema para as Predefinições de Fábrica
  - Restaurar Sistema Operativo e Manter Dados de Utilizador
  - Reinstalar Controladores e Aplicações

Este capítulo vai guiá-lo através deste processo.



**Nota:** Esta funcionalidade só está disponível em alguns modelos. Para sistemas sem gravador integrado de disco óptico, ligue um gravador externo de disco óptico antes de entrar no Acer eRecovery Management para realizar tarefas relacionadas com o disco óptico.

Tem de configurar a Palavra-passe para usar a funcionalidade de protecção por palavra-passe do Acer eRecovery Management para proteger os seus dados. A palavra-passe é definida abrindo o Acer eRecovery Management e clicando em **Definições**.



## Gravar disco com cópia de segurança

A partir da página Cópia de Segurança do Acer eRecovery Management, pode fazer cópias de segurança da imagem predefinida de fábrica e das aplicações e controladores.

- 1 Clique em **Iniciar > Todos os programas > Acer > Acer eRecovery Management**.
- 2 O Acer eRecovery Management abre a página **Cópia de Segurança**.

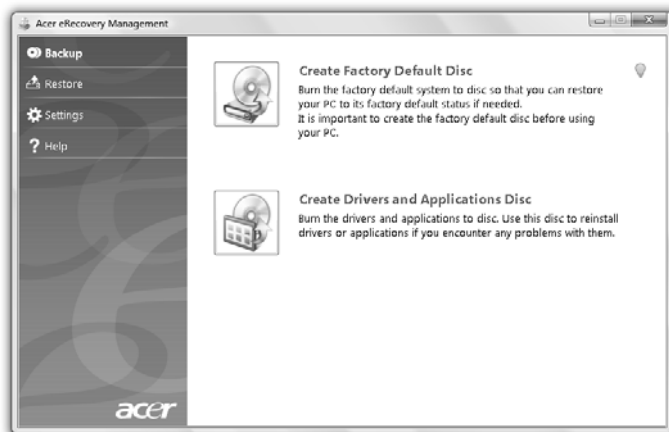

- 3 Seleccione o tipo de cópia de segurança (predefinição de fábrica ou controladores e aplicações) que gostaria de copiar para disco.
- 4 Siga as instruções que aparecem no ecrã para finalizar o processo.



.....

**Nota:** Crie uma imagem predefinida de fábrica quando pretende gravar um disco de arranque que contenha todo o sistema operativo do seu computador, tal como quando o computador lhe foi entregue de fábrica. Se pretender ter um disco que lhe permita procurar os conteúdos e instalar aplicações e controladores seleccionados, crie uma cópia de segurança dos controladores e aplicações — este disco não será de arranque.

## Restaurar

A funcionalidade de restauro permite-lhe restaurar ou recuperar o sistema a partir de uma imagem predefinida de fábrica ou a partir de cópias de segurança anteriormente criadas em CD ou DVD. Pode também reinstalar aplicações e controladores para o seu sistema Acer.

- 1 Clique em **Iniciar > Todos os programas > Acer > Acer eRecovery Management**.
- 2 Mude para a página **Restaurar**, clicando em **Restaurar**.

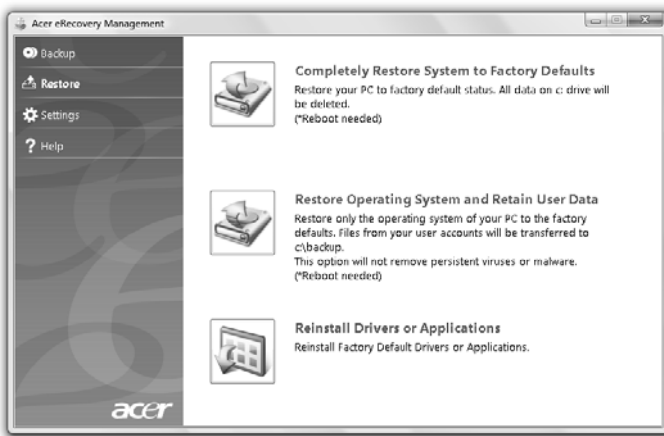

- 3 Pode escolher restaurar o sistema a partir de uma imagem predefinida de fábrica ou reinstalar aplicações e controladores.
- 4 Siga as instruções que aparecem no ecrã para finalizar o processo.

## Restaurar Windows a partir de discos de cópia de segurança



**Nota:** Esta funcionalidade só está disponível em alguns modelos.

Para restaurar o Windows a partir dos seus discos de cópia de segurança previamente executados, terá de inserir o primeiro disco de cópia de segurança e activar o **Menu de Arranque F12** através do utilitário de configuração do BIOS.

- 1 Ligue o computador e insira o primeiro disco de recuperação do sistema na unidade de disco óptico. Reinicie o computador
- 2 Durante o arranque, quando aparece o logótipo Acer, prima a tecla **F2** para entrar na **Configuração do BIOS**, onde poderá configurar os parâmetros do sistema.
- 3 Utilize as setas para a esquerda e direita para seleccionar o submenu **Principal**.
- 4 Utilize as setas para cima e para baixo para seleccionar o **Menu de Arranque F12**.
- 5 Use as teclas **F5** ou **F6** para mudar o **Menu de Arranque F12** para **Activo**.
- 6 Prima a tecla **ESC** para entrar no submenu **Sair**, prima a tecla **ENTER** para **Sair guardando as alterações**. Prima novamente a tecla **ENTER** para seleccionar **Sim**. O sistema será reinicializado.
- 7 Durante o arranque, quando aparece o logótipo Acer, prima a tecla **F12** para abrir o **Menu de Arranque**. Aqui poderá seleccionar o dispositivo a partir de onde será feito o arranque.
- 8 Use as setas para seleccionar o **IDE1\***, e depois prima a tecla **ENTER**. O Windows será instalado a partir do disco de recuperação.
- 9 Insira o segundo disco de recuperação quando este lhe for pedido e depois siga as instruções que aparecem no ecrã para concluir o processo de restauro.
- 10 Retire o disco de recuperação da unidade óptica logo que o restauro esteja concluído. Faça isto antes de reiniciar o computador.

Se preferir configurar a prioridade de arranque para utilização de longo prazo, deve seleccionar o submenu **Arranque**.

- 1 Ligue o computador e insira o primeiro disco de recuperação do sistema na unidade de disco óptico. Reinicie o computador.
- 2 Durante o arranque, quando aparece o logótipo Acer, prima a tecla **F2** para entrar na **Configuração do BIOS**, onde poderá configurar os parâmetros do sistema.
- 3 Utilize as setas para a esquerda e direita para seleccionar o submenu **Arranque**.
- 4 Utilize as setas para cima e para baixo para seleccionar o dispositivo **IDE1\***.
- 5 Use a tecla **F6** para mover o dispositivo **IDE1\*** para a mais alta prioridade de arranque, ou use a tecla **F5** para mover outros dispositivos para uma prioridade de arranque mais baixa. Certifique-se de que o dispositivo **IDE1\*** possui a prioridade mais elevada.
- 6 Prima a tecla **ESC** para entrar no submenu **Sair**, prima a tecla **ENTER** para **Sair guardando as alterações**. Prima novamente a tecla **ENTER** para seleccionar **Sim**. O sistema será reinicializado.
- 7 Ao reinicializar, o Windows será instalado a partir do disco de recuperação.
- 8 Insira o segundo disco de recuperação quando este lhe for pedido e depois siga as instruções que aparecem no ecrã para concluir o processo de restauro.
- 9 Retire o disco de recuperação da unidade óptica logo que o restauro esteja concluído. Faça isto antes de reiniciar o computador.



# Acer Arcade Deluxe



**Nota:** Esta funcionalidade só está disponível em alguns modelos.

O Acer Arcade Deluxe é um leitor de música, fotos e vídeos com ferramentas integradas de redes sociais. Utilize a MediaConsole (se disponível) ou painel tátil para seleccionar o tipo de multimédia que deseja partilhar com os seus amigos através de serviços como o YouTube, Facebook ou Flickr.



- **Foto** — veja as fotografias guardadas no seu disco rígido ou item multimédia amovível.
- **Vídeo** — veja filmes em DVD, VCD, Blu-Ray, videoclipes ou conteúdos em fornecedores como o YouTube.
- **Música** — ouça ficheiros de música numa grande variedade de formatos.



**Nota:** Ao ver vídeos, discos ópticos ou apresentações de dispositivos, o seu protector de ecrã e funcionalidades de poupança de energia ficam indisponíveis.

## Controlos gerais

Ao visualizar clipes de vídeo, filmes ou apresentações de diapositivos com resolução total do ecrã, aparecem dois painéis de controlo quando desloca o apontador. Estes desaparecem automaticamente após alguns segundos. O painel dos Controlos de Navegação aparecem no topo e o painel de Controlos do Leitor aparece no fundo do ecrã.

## Controlos de Navegação

Para regressar à página inicial do Arcade, clique no ícone **Principal**  no canto superior direito da janela, os outros botões (minimizar, maximizar, fechar) têm o normal comportamento do PC.

Para sair do Arcade, clique no botão **Fechar** no canto superior direito da janela.

## Utilizar os sites de redes sociais

Se tiver contas em sites de redes sociais suportadas, pode iniciar a sessão nas suas contas e visualizar informações actualizadas directamente no Acer Arcade Deluxe. Da primeira vez que clica numa das ligações de redes sociais nas páginas **Foto** ou **Vídeo**, ser-lhe-á pedido que introduza o seu nome de utilizador e palavra-passe para o site. Se activar o **Lembrar-me**, o Acer Arcade Deluxe irá lembrar-se das suas informações de início de sessão e mostrar automaticamente conteúdos actualizados da próxima vez que entrar na página Foto ou Vídeo.

Pode também partilhar conteúdos clicando no ícone **Partilhar ligado** . Irá isto permitir que carregue fotos e vídeos para os sites seleccionados, dispositivos móveis ou dispositivos de armazenamento externos. Para partilhar conteúdos, arraste a miniatura da lista para o site ou dispositivo para onde deseja copiar.

## Fotografia

O Acer Arcade Deluxe permite-lhe visualizar fotografias digitais individualmente ou como apresentação de diapositivos, a partir de qualquer unidade do seu computador. Clique em **Foto** para abrir a página Foto; aqui, pode ver as miniaturas de fotografias e pastas individuais. **Clique** numa pasta para a abrir.

Para ver uma apresentação de diapositivos, abra a pasta que contém as imagens que pretende visualizar, seleccione todas ou algumas das imagens e clique em no ícone **Reproduzir** . A Apresentação de Diapositivos é apresentada em resolução de ecrã inteiro.

Pode também ver cada imagem clicando em cada uma delas. Desta forma, abre a imagem em resolução de ecrã inteiro.

Pode também usar os controlos de ecrã para aumentar e diminuir o zoom e para percorrer a imagem em quatro direcções.

## Vídeo

Clique duas vezes no ícone de um filme ou vídeo clipe que deseja ver. Consoante o tipo de unidade óptica instalada no seu computador, pode reproduzir filmes a partir de discos Blu-Ray, DVDs convencional e CDs de vídeo (VCDs) com a função Cinema do Acer Arcade Deluxe. Este leitor tem as funcionalidades e controlos de um típico leitor de DVD.

Quando insere um disco na unidade de DVD, o filme começa a ser reproduzido automaticamente. Para controlar o filme, quando move o apontador, o painel de controlo do leitor aparece no fundo da janela.

Ao reproduzir DVDs, são adicionados controlos suplementares ao painel de contexto:

- Menu DVD
- Legendas
- Idioma
- Instantâneo
- Ângulo

Se mover o rato/cursor enquanto está a ver um filme, aparece uma barra de menu no fundo do ecrã. Esta contém botões para controlar a reprodução do filme, seleccionar as legendas, ajustar o volume, seleccionar o idioma de som e definir funcionalidades avançadas.



-----  
**Nota:** A disponibilidade de funções dependerá do que o óptico disco em acção suportar.

Clicando no botão Parar, pára a reprodução do filme e regressa ao ecrã de Vídeos. No fundo do ecrã há botões que lhe permitem retomar o filme a partir do momento em que parou, recomeçar o filme do início ou ejectar o disco.

## Controlos do Leitor

Os Controlos do Leitor, usados para vídeo, apresentações de diapositivos, filmes e música, aparecem no fundo da janela. O y fornece controlos de reprodução convencionais (reproduzir, pausa, parar, etc.) e controlos de volume (sem som e aumentar/diminuir volume).



**Nota:** Ao reproduzir filmes a partir de discos ópticos, existem controlos suplementares adicionados à direita dos controlos de volume. Estes são abordados em mais detalhe na secção Cinema deste manual.

## Música

Para um acesso conveniente à sua colecção de músicas, clique em **Música** para abrir a página Música.

Selecione a pasta, CD ou categoria que contém a música que pretende ouvir. Clique em **Reproduzir** para ouvir todo o conteúdo do início ou selecione uma música da lista que pretende ouvir.

As músicas na pasta são mostradas como uma lista com informações de álbum no topo da página, ao passo que a barra de ferramentas no fundo da página tem controlos para **Reproduzir**, **Baralhar**, **Repetir Tudo**, **Visualizar**, **Volume** e **Menu**. Visualizar permite-lhe ver imagens geradas pelo computador enquanto ouve a música.

## Actualizar

Clique no ícone Definições no canto superior direito para ver as informações de Acerca de O separador **Actualizar** permite-lhe verificar e transferir actualizações disponíveis para o software.

# Bateria

O computador utiliza uma bateria que proporciona uma utilização duradoura entre carregamentos.

## Características da Bateria

A bateria possui as seguintes características:

- utiliza os padrões tecnológicos atuais para baterias.
- emite uma advertência de baixa carga.

A bateria é recarregada sempre que o computador é ligado ao adaptador de CA. Seu computador permite recarregar a bateria enquanto continuar a utilizá-lo. Entretanto, a recarga é significativamente mais rápida quando o computador está desligado.

A bateria é útil ao utilizar o computador numa viagem ou durante uma queda de energia eléctrica. Recomendamos que tenha, como reserva, uma bateria adicional totalmente carregada. Entre em contacto com seu revendedor para solicitar uma bateria adicional.

## Maximização da vida da bateria

Assim como todas as baterias, a do seu computador também se degrada com o tempo. Isto significa que o desempenho da bateria diminuirá com o tempo e o uso. Para maximizar a vida da sua bateria, siga as recomendações abaixo.

## Condicionamento de uma bateria nova

Antes de usar a bateria pela primeira vez, há um processo de "condicionamento" que deve ser seguido:

- 1 Introduza a nova bateria no computador. Não ligue o computador.
- 2 Ligue o adaptador CA e carregue a bateria totalmente.
- 3 Desligue o adaptador CA.
- 4 Ligue o computador e utilize-o com a alimentação da bateria.
- 5 Descarregue a bateria totalmente, até que a advertência de baixa carga apareça.
- 6 Volte a ligar o adaptador CA e recarregue a bateria totalmente.

Repita estes passos até que a bateria tenha sido carregada e descarregada três vezes.

Use este processo de condicionamento para todas as baterias novas, ou se a bateria não foi usada por muito tempo. Se o computador for ficar guardado por mais de duas semanas, recomenda-se remover a bateria do mesmo.



.....  
**Advertência: Não exponha as baterias a temperaturas inferiores a 0 °C (32 °F) ou superiores a 45 °C (113 °F). Temperaturas extremas podem prejudicar a bateria.**

Seguindo o processo de condicionamento da bateria, ela poderá aceitar a máxima carga possível. O não seguimento deste procedimento impedirá que obtenha a máxima carga da bateria, além de encurtar sua vida-útil.

Além disto, a vida-útil da bateria é prejudicada pelos seguintes padrões de utilização:

- Usar o computador constantemente com a bateria instalada e a alimentação CA ligada. Se desejar usar a alimentação CA, recomenda-se remover a bateria depois que esteja totalmente carregada.
- Não descarregue nem recarregue a bateria aos seus extremos, como descrito abaixo.
- Uso frequente; quanto mais a bateria for usada, mais rápido ela chegará ao fim da vida-útil. Uma bateria normal de computador tem uma durabilidade de aproximadamente 300 ciclos de carga.

## Instalação e remoção da bateria



**Importante:** Antes de remover a bateria do computador, ligue o adaptador CA se deseja continuar utilizando-o. Caso contrário, desligue o computador primeiro.

Para instalar a bateria:

- 1 Alinhe a bateria com o compartimento; certifique-se de que a extremidade com contactos entre primeiro e que a parte superior da bateria esteja voltada para cima.
- 2 Deslize a bateria para dentro do compartimento e empurre-a suavemente até que fique travada na posição correcta.

Para remover a bateria:

- 1 Deslize a trava para liberar a bateria.
- 2 Puxe a bateria para fora do compartimento.

## Carga da bateria

Para carregar a bateria, primeiro certifique-se de que esteja instalada correctamente no seu compartimento. Ligue o adaptador CA no computador e na tomada de energia eléctrica. É possível continuar a utilizar o computador com alimentação CA enquanto a bateria é carregada. Entretanto, a recarga é significativamente mais rápida quando o computador está desligado.



**Nota:** Recomenda-se carregar a bateria após parar de trabalhar. Recarregar a bateria durante a noite antes de viajar permite-lhe começar o dia seguinte com a bateria totalmente carregada.

## Verificação da carga da bateria

O indicador de energia do Windows indica o nível de carga actual da bateria. Deixe o cursor sobre o ícone de bateria/alimentação na barra de tarefas para saber o nível de carga actual da bateria.

## Optimização da vida da bateria

Optimizar a vida da bateria ajuda a obter o máximo da sua capacidade, aumentando o ciclo de carga/descarga e melhorando a eficiência de recarga. Recomenda-se seguir as sugestões abaixo:

- adquira uma bateria adicional
- use a alimentação CA sempre que possível, reservando a bateria para utilização em viagens
- ejecte a Placa PC quando não estiver em uso, pois ela consome energia para modelos seleccionados
- guarde a bateria num local frio e seco. A temperatura recomendada é de 10 °C (50 °F) a 30 °C (86 °F). Temperaturas mais altas aceleram a autodescarga da bateria
- recarga excessiva diminui a vida da bateria
- cuide do adaptador CA e da bateria



## Advertência de baixa carga da bateria

Ao usar a energia da bateria, observe o indicador de energia do Windows.



.....

**Advertência: Ligue o adaptador CA logo que possível quando aparecer a advertência de baixa carga da bateria. Pode haver perda de dados se a bateria se esgotar completamente e o computador desligar.**

Quando aparecer a advertência de baixa carga da bateria, a atitude a tomar dependerá da sua situação:

Situação	Acção Recomendada
O adaptador CA e uma tomada eléctrica estão disponíveis.	<ol style="list-style-type: none"> <li>1. Ligue o adaptador CA no computador e na tomada de energia eléctrica.</li> <li>2. Guarde todos os ficheiros necessários.</li> <li>3. Retorne ao trabalho.</li> </ol> <p><b>Desligue o computador se desejar recarregar a bateria rapidamente.</b></p>
Uma bateria adicional totalmente carregada está disponível.	<ol style="list-style-type: none"> <li>1. Guarde todos os ficheiros necessários.</li> <li>2. Feche todas as aplicações.</li> <li>3. Encerre o sistema operacional e desligue o computador.</li> <li>4. Substitua a bateria.</li> <li>5. Ligue o computador e retorne ao trabalho.</li> </ol>
O adaptador CA ou uma tomada eléctrica não estão disponíveis. Não há qualquer bateria reserva.	<ol style="list-style-type: none"> <li>1. Guarde todos os ficheiros necessários.</li> <li>2. Feche todas as aplicações.</li> <li>3. Encerre o sistema operacional e desligue o computador.</li> </ol>

# Levar o seu computador portátil consigo

Este capítulo dá-lhe sugestões e dicas sobre como se preparar quando viaja com o computador.

## Desligar do ambiente de trabalho

Para desligar o seu computador dos acessórios externos, siga os passos a seguir indicados:

- 1 Guarde os ficheiros abertos.
- 2 Remova qualquer item de média, disquete ou disco compacto da(s) unidade(s).
- 3 Encerre o computador.
- 4 Feche a cobertura do monitor.
- 5 Desligue o cabo eléctrico do adaptador de CA.
- 6 Desligue o teclado, o dispositivo apontador, a impressora, o monitor externo e outros dispositivos externos.
- 7 Se estiver a utilizar uma fechadura Kensington para proteger o seu computador, liberte-a.

## Transporte

Quando vai apenas deslocar-se uma curta distância, como por exemplo, do seu escritório para uma sala de reuniões.

## Preparação do computador

Antes de mover o computador, feche e trave a cobertura do monitor para colocá-lo no modo de Suspensão. Pode agora transportar com segurança o computador para qualquer parte dentro do edifício. Para retirar o computador do modo de Suspensão, abra o monitor e a seguir prima e solte o botão de alimentação.

Se levar o computador para o escritório de um cliente ou para um edifício diferente, pode desligar o computador:

Clique em **Iniciar** e depois clique em **Desligar**.

Ou:

Pode pôr o computador no modo de Suspensão premindo <Fn> + <F4>. Depois feche e trave a cobertura do ecrã.

Quando estiver preparado para utilizar o computador novamente, destrave e abra o ecrã, e prima e solte o botão de alimentação.



**Nota:** Se o indicador de Suspensão estiver desligado, o computador entrou no modo de Hibernação desligou-se. Se o indicador de alimentação estiver desligado mas o indicador de Suspensão estiver ligado, o computador entrou no modo de Suspensão. Em ambos os casos, prima e solte o botão de alimentação para voltar a ligar o computador. Tenha em atenção que o computador poderá entrar no modo de Hibernação se permanecer no modo de Suspensão por algum tempo.

## O que levar para as reuniões

Se a sua reunião for de curta duração, não precisará provavelmente de levar mais nada além do computador. Se a sua reunião for de mais longa duração, ou se a bateria não estiver totalmente carregada, será aconselhável levar o adaptador de CA para o poder ligar ao computador na sala de reuniões.

Se a sala de reuniões não tiver uma tomada eléctrica, reduza o escoamento da bateria, colocando o computador no modo de Suspensão. Prima <Fn> + <F4> ou feche a cobertura do monitor sempre que não estiver a utilizar o computador. Em ambos os casos, prima e solte o botão de alimentação para voltar a ligar o computador.

## Levar o computador para casa

Quando transportar o computador do escritório para casa ou vice-versa.

### Preparação do computador

Depois de desligar o computador do ambiente de trabalho, siga os passos a seguir indicados para preparar o computador para o transporte para casa:

- Verifique se retirou todos os itens de média e discos compactos da(s) unidade(s). A não remoção dos itens poderá causar danos na cabeça da unidade.
- Coloque o computador numa embalagem protectora que evite que o computador deslize, e acomode-o de forma a protegê-lo em caso de queda.



**Cuidado:** evite colocar objectos junto à cobertura superior do computador. Exercer pressão contra a cobertura superior pode causar danos no ecrã.

## O que levar consigo

Se ainda não tiver em casa alguns dos seguintes itens, leve-os consigo:

- Adaptador de CA e cabo de alimentação
- O Quick start up guide impresso

## Considerações especiais

Siga estas indicações para proteger o seu computador quando se deslocar de e para o trabalho:

- Minimize o efeito da oscilação de temperatura mantendo o computador sempre consigo.
- Se precisar de se ausentar por um período de tempo alargado e não puder transportar o computador, deixe-o na mala do carro para evitar a sua exposição a calor excessivo.
- As alterações de temperatura e de humidade poderão provocar condensação. Deixe que o computador regresse à temperatura ambiente e verifique se existe condensação no monitor antes de ligar o computador. Se a alteração da temperatura for superior a 10 °C (18 °F), deixe que o computador regresse lentamente à temperatura ambiente. Se possível, deixe o computador durante 30 minutos num ambiente com uma temperatura intermédia entre a temperatura exterior e a interior.

## Montar um escritório em casa

Se em casa trabalha no computador com frequência, talvez valha a pena adquirir um segundo adaptador de CA para utilizar em casa. Evita assim o transporte de um peso adicional entre a casa e o local de trabalho.

Se em casa utilizar o computador por períodos de tempo significativos, poderá igualmente acrescentar um teclado externo, um monitor ou um rato.

## Viajar com o computador

Quando se desloca para locais mais distantes, por exemplo, do seu escritório para o de um cliente, ou quando viaja localmente.

### Preparação do computador

Prepare o computador como faria para o levar para casa. Certifique-se de que a bateria do computador está carregada. A segurança nos aeroportos poderá exigir que ligue o seu computador quando o levar para a zona de embarque.

### O que levar consigo

Faça-se acompanhar dos objectos a seguir indicados:

- Adaptador de CA
- Baterias de reserva, totalmente carregadas
- Ficheiros de controladores de impressora adicionais, se pretender utilizar outra impressora

### Considerações especiais

Para além das directrizes para o transporte do computador para casa, siga as abaixo indicadas para proteger o seu computador quando estiver em viagem:

- Transporte sempre o computador como bagagem de cabina.
- Se possível, submeta o computador a uma inspecção manual. As máquinas de raios-X para segurança do aeroporto são seguras, mas não passe o computador por um detector de metais.
- Evite a exposição de disquetes a detectores portáteis de metais.

## Viajar no estrangeiro com o computador

Quando viaja de país para país.

### Preparação do computador

Prepare o computador como normalmente faria para viajar.

## O que levar consigo

Faça-se acompanhar dos objectos a seguir indicados:

- Adaptador de CA
- Cabos de alimentação apropriados ao país de destino
- Baterias de reserva, totalmente carregadas
- Ficheiros de controladores de impressora adicionais, se pretender utilizar outra impressora
- Prova de compra, no caso de ter de a mostrar a funcionários da alfândega
- Passaporte da garantia International Travelers Warranty

## Considerações especiais

Siga as mesmas considerações especiais utilizadas quando transporta o computador em viagem. Para além das considerações anteriores, as indicadas aqui poderão ser úteis em viagens ao estrangeiro:

- Quando viajar para outro país, verifique se a voltagem local da corrente alternada e as especificações do cabo de alimentação do adaptador de CA são compatíveis. Caso não sejam compatíveis, adquira um cabo de alimentação compatível com a voltagem local da corrente alternada. Não utilize kits de conversão vendidos para electrodomésticos para alimentar a energia do seu computador.
- Se utilizar o modem, verifique se existe compatibilidade entre o modem e o conector e o sistema de telecomunicações do país de destino.

# Segurança do computador

O seu computador é um investimento valioso de que necessita cuidar. Aprenda como proteger e cuidar do seu computador.

Os recursos de segurança incluem bloqueios de hardware e software — um cabo de segurança e palavras-passe.

## Utilizar um fecho de segurança para computador

O computador portátil é fornecido com uma ranhura compatível com fecho Kensington para a colocação de um cabo de segurança.

Enrole o cabo de bloqueio de segurança do computador em torno de um objecto imóvel, como uma mesa ou o puxador de uma gaveta fechada. Introduza o cabo de segurança na ranhura e rode a chave para proteger o bloqueio. Também estão disponíveis modelos sem chave.

## Utilização de palavras-passe

São utilizados três tipos de palavra-passe para proteger o computador de acesso não autorizado. A definição destas palavras-passe cria vários níveis diferentes de protecção para o seu computador e dados:

- A Palavra-passe de Supervisor (Supervisor Password) impede a entrada não autorizada no utilitário BIOS. Uma vez configurada, terá de registar esta palavra-passe para obter acesso ao utilitário BIOS. Ver **"Utilitário BIOS" na página 41**.
- A Palavra-passe do Utilizador (User Password) protege o computador contra uma utilização não autorizada. Combine a utilização desta palavra-passe com pontos de verificação da palavra-passe no arranque e reinício a partir da hibernação, para o máximo de segurança.
- A t palavra-passe de arranque (Password on Boot) protege o computador de uma utilização não autorizada. Combine a utilização desta palavra-passe com pontos de verificação da palavra-passe no arranque e reinício a partir da hibernação, para o máximo de segurança.



**Importante!** Não se esqueça da sua palavra-passe! Se se esquecer da palavra-passe, contacte o seu revendedor ou um centro de assistência técnica autorizado.

## Introduzir palavras-passe

Ao definir uma palavra-passe, uma solicitação de entrada aparece no centro do ecrã.

- Ao definir a palavra-passe de supervisor, aparece uma solicitação de entrada ao premir <F2> para entrar no utilitário BIOS na iniciação.
- Escreva a palavra-passe de supervisor e prima <Enter> para aceder ao utilitário BIOS. Se você digitar a senha incorrectamente, aparece uma mensagem de advertência. Tente novamente e prima <Enter>.
- Quando a Palavra-passe de utilizador é definida e a palavra-passe no arranque está activa, aparece uma solicitação de entrada no arranque.
- Escreva a Palavra-passe de utilizador e prima <Enter> para utilizar o computador. Se você digitar a senha incorrectamente, aparece uma mensagem de advertência. Tente novamente e prima <Enter>.



**Importante!** Tem três oportunidades para introduzir uma palavra-passe. Se introduzir a palavra-passe incorrectamente depois de três tentativas, o sistema pára de funcionar. Prima e mantenha o botão de alimentação durante quatro segundos para desactivar o computador. Depois, ligue novamente o computador e tente outra vez.

## Definir palavras-passe

Pode definir palavras-passe através do utilitário BIOS.



# Expandir através de opções

O seu computador portátil oferece-lhe uma completa experiência móvel de computação.

## Opções de conectividade

As portas permitem ligar dispositivos periféricos ao computador tal como faria com um computador de secretária. Para instruções sobre como ligar diferentes dispositivos externos ao computador, leia a secção seguinte.

### Modem de fax/dados (apenas para determinados modelos)

O seu computador possui um fax/modem de dados V.92 de 56 Kbps incorporado (apenas para determinados modelos).



-----  
**Atenção! Esta porta do modem não é compatível com linhas de telefone digitais. Ligar o modem a uma linha de telefone digital pode danificar o modem.**

Para utilizar a porta de fax/modem, ligue um cabo de telefone da porta de modem a uma tomada de telefone.

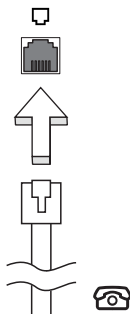

-----  
**Atenção! Certifique-se de que o cabo usado é apropriado para o país em que está a trabalhar.**

## Função de rede incorporada

A função de rede incorporada permite-lhe ligar o seu computador a uma rede de base Ethernet.

Para usar o recurso de rede, ligue um cabo de Ethernet desde a porta de rede Ethernet (RJ-45) que se encontra no chassis do computador, a uma tomada de rede ou ao hub da rede local.

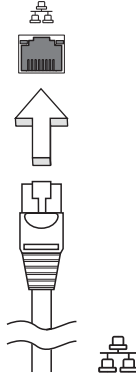

## Consumer Infrared (CIR) (apenas para determinados modelos)

Esta porta de infravermelhos (CIR) do computador é utilizada para receber sinais provenientes do comando à distância ou de outros dispositivos com capacidade CIR.

## Universal Serial Bus (USB)

A porta Universal Serial Bus (USB) 2.0 é um bus série de alta velocidade que permite ligar periféricos USB sem ter de recorrer a preciosos recursos do sistema.

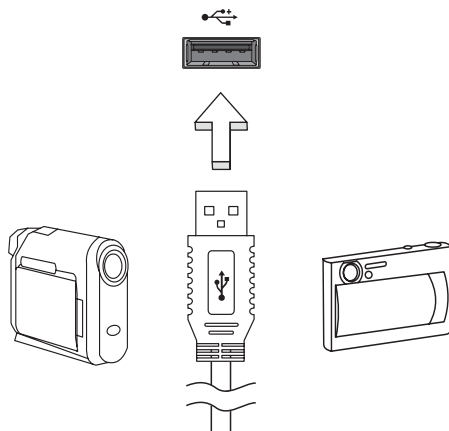

## Porta IEEE 1394 (apenas para determinados modelos)

A porta IEEE 1394 do computador, permite-lhe ligar a dispositivos compatíveis com a norma IEEE 1394, tais como câmaras de vídeo ou câmaras digitais. Para mais detalhes, consulte a documentação da câmara de vídeo ou digital.

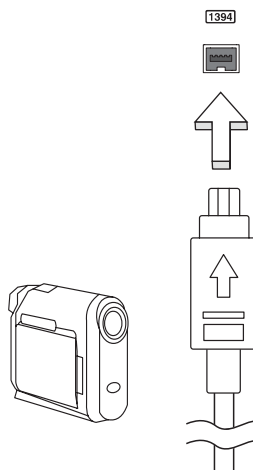

## High-Definition Multimedia Interface (apenas para determinados modelos)

A HDMI (interface multimédia de alta definição) é uma interface áudio/vídeo totalmente digital, sem compressão, reconhecida pela indústria. A HDMI proporciona, com um cabo único, uma interface entre a fonte de áudio/vídeo digital compatível, como por exemplo uma caixa de configuração (set-top box), leitor de DVD ou receptor A/V, e um monitor de áudio/vídeo digital compatível, como por exemplo uma televisão digital (DTV).

Use a porta HDMI do seu computador para ligar a equipamentos sofisticados de áudio e vídeo. A implementação de cabo único permite efectuar a instalação e a ligação com rapidez e facilidade.



## ExpressCard (apenas para determinados modelos)

O ExpressCard é a versão mais recente do cartão PC Card. É uma interface mais pequena e mais rápida que otimiza a capacidade de utilização e expansão do seu computador.

O ExpressCard suporta uma grande variedade de opções de expansão, incluindo adaptadores de cartões de memória flash, sintonizadores de TV, conectividade Bluetooth e adaptadores IEEE 1394B. O ExpressCard suporta aplicações USB 2.0 e PCI Express.



**Importante!** Existem dois tipos de cartão, ExpressCard/54 e ExpressCard/34 (54 mm e 34 mm), cada um com diferentes funções. Nem todas as ranhuras para ExpressCard suportam ambos os tipos. Consulte o manual do cartão para obter pormenores acerca da instalação, utilização e funções do cartão.

## Inserção de um ExpressCard

Insira o cartão na ranhura e empurre com cuidado até ouvir um clique, o que significa que o cartão está em posição.

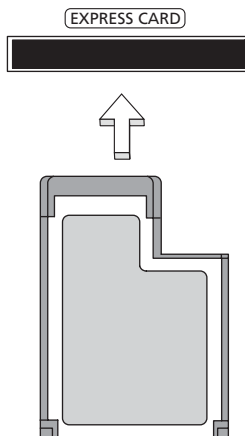

## Ejecção de um ExpressCard

Antes de ejectar um ExpressCard:

- 1 Saia da aplicação que está a utilizar o cartão.
- 2 Clique com o botão esquerdo do rato no ícone de remoção de hardware na barra de tarefas e interrompa o funcionamento do cartão.
- 3 Com cuidado, empurre o cartão para dentro da ranhura e solte, de modo a que o cartão saia. A seguir, puxe o cartão para fora da ranhura.

## Instalação de memória (apenas para determinados modelos)

Para instalar memória, siga os passos aqui indicados:

- 1 Desligue o computador, desligue o adaptador de CA da tomada (se estiver ligado) e remova a bateria. Em seguida, vire o computador para poder ter acesso à respectiva base.
- 2 Remova o parafuso da cobertura da memória; em seguida, levante e remova a cobertura.

- 3 (a) Introduza o módulo de memória na diagonal na ranhura e, depois,  
(b) exerça uma ligeira pressão até ouvir um pequeno estalido.

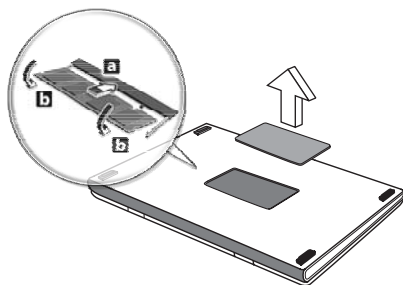

- 4 Substitua a cobertura da memória e fixe-a com o parafuso.
- 5 Volte a instalar a bateria e a ligar o adaptador de CA.
- 6 Ligue o computador.

O computador detecta e configura de novo automaticamente a dimensão total da memória. Consulte um técnico qualificado ou entre em contacto com seu revendedor Acer.

## Desfrutar de TV com o Windows Media Center



.....  
**Nota:** Esta funcionalidade só está disponível em alguns modelos.

Os computadores que incluem o Windows Media Centre Edition ou InstantOn Arcade pode ser utilizador para ver TV e aceder a conteúdos vídeo (através de uma ligação áudio/vídeo a um dispositivo externo, como uma câmara vídeo).

### Escolha o seu tipo de entrada

A ligação audio/vídeo poderá ser ou uma antena digital DVB-T (para alguns modelos) ou um conector PAL/SECAM ou NTSC. Consulte a secção adequada:

### Ver TV utilizando uma antena DVB-T (TV digital) opcional (para alguns modelos)

A TV digital DVB-T é um padrão internacional utilizado para transmitir serviços de televisão terrestre em formato digital. Está a substituir gradualmente transmissões analógicas em muitos países. A antena digital DVB-T pode ser utilizada com ao Windows Media Centre para ver transmissões de TV digital DVB-T no seu computador portátil.

#### Para ligar a antena digital

- 1 Ligue o cabo da antena ao terminal RF do seu computador.

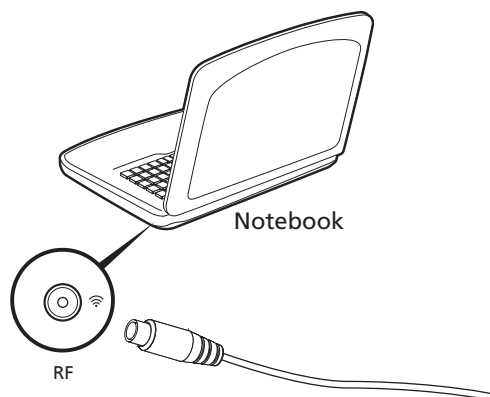



**Nota:** Não torça ou enrole o cabo da antena. Estender o cabo da antena até 20 cm irá melhorar a qualidade do sinal.

## Ver TV com um terminal de antena ou cabo externo

Pode utilizar cabos TV convencionais (ligados a um terminal de antena ou cabo externo) para ver TV no seu computador.

### Ligar os cabos da antena

Para ligar os seus cabos:

- 1 Ligue o conector da antena ao terminal RF do seu computador.
- 2 Ligue a outra ponta ao seu cabo TV utilizando, se necessário, o conversor de cabo.

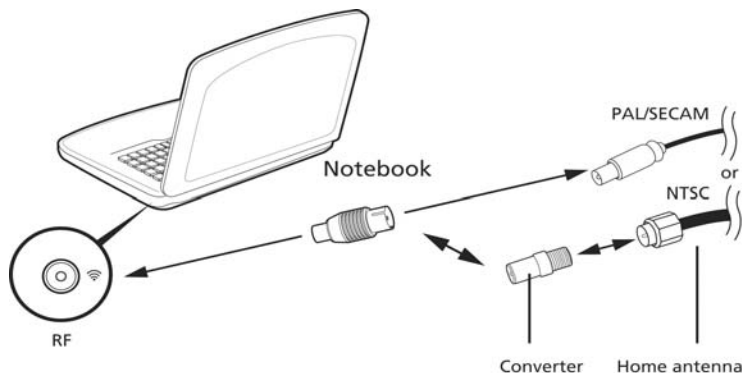

**Importante!** Certifique-se que utiliza o sistema de cabos adequado à sua região antes de tentar ligar o cabo da antena.



## Utilitário BIOS

O utilitário BIOS é um programa de configuração de hardware integrado no Sistema Básico de Input/Output (Basic Input/Output System - BIOS) do computador.

O computador já está devidamente configurado e otimizado e por isso não é necessário executar este utilitário. Contudo, se surgirem problemas de configuração, possivelmente terá de executar o programa.

Para activar o utilitário BIOS, prima <F2> durante o autoteste de arranque (Power-On Self Test - POST) enquanto o logótipo do computador portátil está a ser apresentado.

## Sequência de inicialização

Para definir a sequência de inicialização no utilitário BIOS, active-o e depois seleccione **Boot** a partir das categorias listadas na parte superior do ecrã.

## Activar recuperação disco-a-disco

Para activar a recuperação disco-a-disco (recuperação do disco rígido), active o utilitário BIOS e, depois, seleccione **Main** a partir das categorias listadas na parte superior do ecrã. Localize **D2D Recovery** na parte inferior do ecrã e use as teclas <F5> e <F6> para definir este valor como **Enabled**.

## Palavra-passe

Para definir uma palavra-passe de inicialização, active o utilitário BIOS, e depois seleccione **Security** a partir das categorias listadas na parte superior do ecrã. Localize **Password on boot**: e use as teclas <F5> e <F6> para activar esta característica.

## Utilização do software

### Reprodução de filmes em DVD



**Nota:** Esta funcionalidade só está disponível em alguns modelos.

Quando o módulo da unidade de DVD está instalado no compartimento da unidade óptica, pode ver filmes DVD no seu computador.

- 1 Ejecte o tabuleiro da unidade de DVD e introduza um disco de filme em DVD; em seguida, feche o tabuleiro do DVD.



**Importante!** Quando o leitor de DVD é iniciado pela primeira vez, o programa solicita a introdução do código da região. Os discos DVD estão divididos em 6 regiões. Quando a unidade DVD estiver definida com um código de região, reproduzirá discos em DVD apenas dessa região. Pode configurar o código da região no máximo cinco vezes (incluindo a primeira vez). Depois disso, o último código de região ficará permanente. Recuperar o disco rígido não repõe o número de vezes que o código da região foi instalado. Consulte a tabela a seguir apresentada para obter informações acerca do código de região para filmes em DVD.

- 2 Após alguns segundos, o filme em DVD inicia-se automaticamente.

Código da região	País ou região
1	E.U.A., Canadá
2	Europa, Médio Oriente, África do Sul, Japão
3	Sudeste Asiático, Taiwan, Coreia do Sul
4	América Latina, Austrália, Nova Zelândia
5	Países da antiga U.R.S.S., alguns países africanos, Índia
6	República Popular da China



**Nota:** Para alterar o código da região, introduza um filme em DVD de uma região diferente na unidade de DVD. Consulte a ajuda on-line para obter mais informações.

## Perguntas frequentes

A lista que se segue é relativa a situações que podem ocorrer durante a utilização do computador. São fornecidas soluções fáceis para cada uma das situações.

Liguei o botão de alimentação, mas o computador não arranca nem inicializa.

Observe o indicador de alimentação:

- Se não estiver aceso, o computador está sem alimentação. Verifique o seguinte:
  - Se o computador estiver a funcionar através da bateria, esta poderá estar fraca e não ser capaz de alimentar o computador. Ligue o adaptador de CA para recarregar a bateria.
  - Certifique-se de que o adaptador de CA está devidamente ligado ao computador e à corrente eléctrica.
- Se estiver aceso, verifique o seguinte:
  - Há alguma disquete que não seja de inicialização (não do sistema) na unidade USB externa? Remova-a ou substitua-a por uma disquete do sistema e prima <Ctrl> + <Alt> + <Del> para reinicializar o sistema.

Não aparece nada no ecrã.

O sistema de gestão de energia do computador apaga automaticamente o ecrã para poupar energia. Prima uma tecla qualquer para ligar novamente o ecrã.

Se ao premir uma tecla o ecrã não voltar ao normal, isso poderá dever-se a uma destas três causas:

- O nível de brilho pode estar demasiado baixo. Prima <Fn> + <D> (aumentar) para ajustar o nível de brilho.
- O dispositivo de visualização poderá estar ajustado para um monitor externo. Prima a tecla de atalho de comutação de visualização <Fn> + <F5> para repor a visualização para o computador.
- Se o indicador de Suspensão estiver aceso, o computador está no modo de Suspensão. Prima e solte o botão de alimentação para retomar.

## Não há saída de áudio do computador.

Verifique o seguinte:

- O volume pode estar desligado. Observe o ícone de controlo de volume (altifalante) na barra de tarefas do Windows. Se estiver marcado, clique no ícone e anule a selecção da opção **Tudo sem som**.
- Observe o ícone de controlo de volume (altifalante) na barra de tarefas do Windows. Pode também usar a roda de controlo de volume ou os botões de controlo do volume para regular o volume.
- Se auscultadores, auriculares ou altifalantes externos estiverem ligados à porta de saída do computador, os altifalantes internos são desligados automaticamente.

## Pretendo ejectar o tabuleiro da unidade óptica sem ligar a alimentação.

Existe um orifício para ejeção mecânica na unidade óptica. Basta introduzir a ponta de uma esferográfica ou clip no orifício e empurrar para ejectar o tabuleiro.

## O teclado não responde.

Experimente ligar um teclado externo a uma porta USB do computador. Se funcionar, contacte o seu revendedor ou um centro de assistência técnica autorizado, uma vez que o cabo do teclado interno poderá estar solto.

## A impressora não funciona.

Verifique o seguinte:

- Certifique-se de que a impressora está conectada a uma tomada eléctrica e que está ligada (On).
- Certifique-se de que o cabo da impressora está firmemente ligado na porta paralela do computador ou porta USB e à porta correspondente na impressora.

Quero repor as definições originais no meu computador sem o CD de recuperação.



.....

**Nota:** Se a versão do seu sistema é de diversos idiomas, o sistema operativo e o idioma que seleccionar ao ligar o sistema pela primeira vez serão as únicas opções para futuras operações de recuperação.

Este processo de recuperação ajudá-lo-á a recuperar a unidade C: com o conteúdo original do software que estava instalado quando adquiriu o seu computador portátil. Siga os passos abaixo para reconfigurar a unidade C:. (A unidade C: será reformatada e todos os dados serão eliminados.) É importante fazer cópias de segurança de todos os ficheiros de dados antes de utilizar este opção.

Antes de executar uma operação de restauro, verifique as definições da BIOS.

- 1 Verifique se a função **Acer disk-to-disk recovery** está activada ou não.
- 2 Certifique-se de que a definição **D2D Recovery** em **Main** está **Enabled** (activada).
- 3 Saia do utilitário BIOS e guarde as alterações. O sistema será reinicializado.



.....

**Nota:** Para activar o utilitário BIOS, prima <F2> durante POST.

Para iniciar o processo de recuperação:

- 1 Reinicialize o sistema.
- 2 Enquanto estiver a ser exibido o logótipo da Acer, prima <Alt> + <F10> ao mesmo tempo para entrar no processo de recuperação.
- 3 Consulte as instruções no ecrã para executar a recuperação do sistema.



.....

**Importante!** Esta funcionalidade ocupa 15 GB numa partição oculta do seu disco rígido.

## Pedir assistência

### Garantia Internacional de Viagem (International Travelers Warranty; ITW)

O seu computador está protegido por uma Garantia Internacional de Viagem (ITW) que proporciona segurança e tranquilidade ao viajar. A nossa rede mundial de centros de assistência técnica existe para o ajudar sempre que necessário.

O computador vem acompanhado de um passaporte ITW. Este passaporte contém todas as informações necessárias acerca do programa ITW. Neste guia prático encontrará uma lista com os centros de assistência técnica autorizados. Leia atentamente este passaporte.

Tenha sempre à mão o passaporte ITW, especialmente ao viajar, para poder desfrutar das vantagens dos nossos centros de assistência. Coloque a prova de compra do equipamento no bolso localizado na cobertura frontal do passaporte ITW.

Se o país de destino não tiver um centro de assistência técnica ITW autorizado pela Acer, poderá contactar qualquer uma das nossas agências em todo o mundo. Para mais informações, visite <http://global.acer.com>.

### Antes de telefonar

Tenha junto de si as seguintes informações quando telefonar para o serviço on-line da Acer, e tenha o computador a funcionar. Com o seu apoio, podemos reduzir a duração da chamada e ajudá-lo a resolver os problemas de uma forma eficaz. Se o seu computador emitir mensagens de erro ou sinais sonoros, anote-os no momento em que surgirem no ecrã (ou o número e a sequência no caso dos sinais sonoros).

São-lhe solicitadas as informações seguintes:

Nome: \_\_\_\_\_

Endereço: \_\_\_\_\_

Número de telefone: \_\_\_\_\_

Máquina e tipo de modelo: \_\_\_\_\_

Número de série: \_\_\_\_\_

Data da aquisição: \_\_\_\_\_

# Resolução de problemas

Este capítulo oferece instruções sobre como proceder perante a existência de problemas comuns do sistema. Se surgir um problema, leia o tópico respectivo antes de chamar um técnico. Para solucionar problemas mais graves é necessário abrir o computador. Não tente abrir o computador sem a ajuda de um técnico. Contacte o seu revendedor ou um centro de assistência autorizado.

## Sugestões para a resolução de problemas

Este computador portátil incorpora um design avançado que apresenta no ecrã relatórios relativos a mensagens de erro, de forma a ajudá-lo a resolver os problemas.

Se o sistema reportar uma mensagem de erro ou se verificar a ocorrência de um sintoma de erro, consulte "Mensagens de erro", adiante. Se não conseguir resolver o problema, contacte o seu revendedor. Ver "**Pedir assistência**" na página 46.

## Mensagens de erro

Se receber uma mensagem de erro, tome nota da mensagem e adopte a acção correctiva adequada. A tabela seguinte lista as mensagens de erro por ordem alfabética, juntamente com a acção correctiva recomendada.

Mensagens de erro	Ação correctiva
CMOS battery bad	Contacte o seu revendedor ou um centro de assistência autorizado.
CMOS checksum error	Contacte o seu revendedor ou um centro de assistência autorizado.
Disk boot failure	Introduza uma disquete do sistema (de arranque) na unidade de disquete (A:), e de seguida prima <Enter> para reinicializar.
Equipment configuration error	Prima <F2> (durante a operação POST) para aceder ao utilitário BIOS e, de seguida, prima <b>Exit</b> no utilitário BIOS para reinicializar.
Hard disk 0 error	Contacte o seu revendedor ou um centro de assistência autorizado.
Hard disk 0 extended type error	Contacte o seu revendedor ou um centro de assistência autorizado.
I/O parity error	Contacte o seu revendedor ou um centro de assistência autorizado.
Keyboard error or no keyboard connected	Contacte o seu revendedor ou um centro de assistência autorizado.
Keyboard interface error	Contacte o seu revendedor ou um centro de assistência autorizado.
Memory size mismatch	Prima <F2> (durante a operação POST) para aceder ao utilitário BIOS e, de seguida, prima <b>Exit</b> no utilitário BIOS para reinicializar.

Se continuar a ter problemas após adoptar as medidas correctivas, contacte o seu revendedor ou um centro de assistência autorizado para obter ajuda. Alguns problemas podem ser resolvidos através do utilitário BIOS.

# Avisos de segurança e regulamentações

## Declaração del FCC

Este dispositivo foi testado e cumpre os limites de um dispositivo digital Classe B, de acordo com a Parte 15 das normas FCC. Estes limites foram estipulados para oferecer protecção razoável contra interferências prejudiciais numa instalação residencial. Este dispositivo gera, usa e pode irradiar energia de radiofrequência e, se não instalado e utilizado de acordo com as instruções, pode provocar interferências prejudiciais às radiocomunicações.

Entretanto, não há garantia de que a interferência não poderá ocorrer numa instalação em particular. Se este dispositivo causar interferências prejudiciais à recepção de rádio ou televisão, o que pode ser determinado desligando e ligando o dispositivo, o utilizador deve tentar corrigir a interferência através de uma ou mais das seguintes medidas:

- Reorientar ou reposicionar a antena receptora.
- Aumentar a distância entre o dispositivo e o receptor.
- Ligar o dispositivo a uma tomada num circuito diferente daquele utilizado pelo receptor.
- Consultar o revendedor ou um técnico de rádio/televisão experiente para obter assistência.

## Aviso: Cabos blindados

Todas as ligações a outros dispositivos computacionais devem ser feitas usando cabos blindados para manter o cumprimento das normas FCC.

## Aviso: Dispositivos periféricos

Apenas periféricos (dispositivos de entrada/saída, terminais, impressoras etc.) certificados no cumprimento dos limites da Classe B podem ser ligados a este equipamento. A operação de periféricos não-certificados resultará provavelmente em interferências à recepção de rádio e televisão.

## Cuidado

Alterações ou modificações não expressamente aprovadas pelo fabricante podem anular a autoridade do utilizador em operar este computador, o que é garantido pela Comissão Federal de Comunicações.



## Avisos do modem (apenas para determinados modelos)

### TBR 21

Este equipamento foi aprovado [Decisão do Conselho 98/482/EC - "TBR 21"] para ligação de terminal único à Rede telefónica pública (PSTN). No entanto, devido a diferenças entre as PSTN individuais existentes em cada país, a aprovação não representa por si só uma garantia incondicional de bom funcionamento em todos os pontos de ligação PSTN. Em caso de ocorrência de problemas, deve contactar primeiro o fornecedor do seu equipamento. Para mais informações sobre países aplicáveis, consulte "**Avisos de segurança e regulamentações**" na página 48.

### Declaração de pixéis do LCD

A unidade de LCD é produzida com técnicas de fabricação de alta precisão. No entanto, alguns pixéis podem apagar ou aparecer como pontos pretos ou vermelhos. Isto não tem efeito sobre a imagem registrada e não constitui um defeito.

## Aviso regulamentar sobre dispositivo de rádio



.....

**Nota:** As informações reguladoras abaixo referem-se apenas aos modelos com LAN sem fios e/ou Bluetooth.

### Geral

Para evitar interferência rádio com o serviço licenciado, este dispositivo deve ser utilizado no interior.

Este produto cumpre as directivas de radiofrequência e as normas de segurança dos países e regiões nos quais foi aprovado para utilização sem fios.

Dependendo da configuração, este produto poderá conter dispositivos de rádio sem fios (tais como módulos sem fios LAN e/ou Bluetooth). A informação que se segue é válida para produtos com tais dispositivos.

### Declaração de conformidade para países da UE

A Acer declara que esta série de computadores portáteis está conforme com os requisitos essenciais e outras disposições relevantes da Directiva 1999/5/EC.

## Lista de países aplicáveis

Os países-membros da UE em Julho de 2009 são: Bélgica, Dinamarca, Alemanha, Grécia, Espanha, França, Irlanda, Itália, Luxemburgo, Holanda, Áustria, Portugal, Finlândia, Suécia, Reino Unido, Estónia, Letónia, Lituânia, Polónia, Hungria, República Checa, República Eslovaca, Eslovénia, Chipre, Malta, Bulgária e Roménia. Uso permitido nos países da União Europeia, tais como: Noruega, Suíça, Islândia e Liechtenstein. Este dispositivo deve ser usado em conformidade com as leis e restrições do país de uso. Para mais informações, entre em contacto com o órgão regulador no país de uso. Consulte <http://ec.europa.eu/enterprise/rtte/implem.htm> para a lista de países mais actual.

## O requisito de segurança de radiofrequência da FCC

A potência emitida pela placa LAN sem fios Mini PCI e pela placa Bluetooth está muito abaixo dos limites de exposição a radiofrequência da FCC. Todavia, esta série de computadores portáteis deverá ser utilizada de forma a minimizar o potencial de contacto humano durante funcionamento normal, como segue:

1. Pede-se aos utilizadores que cumpram as instruções de segurança dos dispositivos sem fios opcionais especificadas no manual do utilizador de cada dispositivo opcional de radiofrequência.



**Cuidado:** De forma a cumprir os requisitos da FCC relativamente a exposição a radiofrequência, é necessária uma distância de pelo menos 20 cm (8 polegadas) entre a antena da placa LAN sem fios Mini PCI integrada no ecrã e as pessoas.

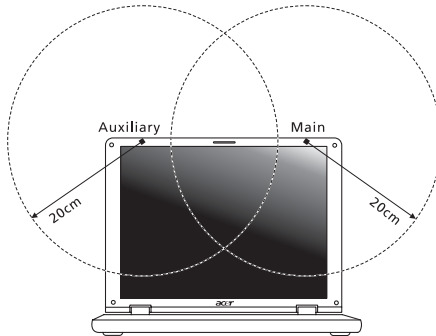



**Nota:** O adaptador Wireless Mini-PCI proporciona uma função de transmissão diversa. Esta função não emite radiofrequência em simultâneo a partir de ambas as antenas. Uma das antenas é seleccionada automática ou manualmente (pelo utilizador) para assegurar uma radiocomunicação de boa qualidade.

- 2 A utilização deste dispositivo deve limitar-se ao interior de edifícios devido à gama de frequência se situar entre 5,15 e 5,25 GHz. A FCC determina que este produto seja utilizado dentro de edifícios no caso de a gama de frequência se situar entre os 5,15 e 5,25 GHz para reduzir as possíveis interferências prejudiciais em sistemas móveis por satélite que utilizem o mesmo canal.
- 3 Os radares de alta potência são os principais utilizadores das bandas de 5,25 a 5,35 GHz e 5,65 a 5,85 GHz. Estas estações de radar podem causar interferências e/ou danificar este dispositivo.
- 4 Uma instalação inadequada ou o uso não autorizado pode causar interferências prejudiciais às comunicações via rádio. Também qualquer adulteração da antena interna anulará o certificado da FCC e a sua garantia.

## Canadá – Dispositivos de radiocomunicação de baixa potência isentos de licença (RSS-210)

### Exposição de humanos aos campos de radiofrequência (RSS-102)

Esta série de computadores portáteis emprega antenas integrais de baixo ganho que não emitem campos de radiofrequência além dos limites da Health Canada para a população em geral; consulte o Safety Code 6 (Código de segurança 6) no sítio da Web da Health Canada [www.hc-sc.gc.ca/rpb](http://www.hc-sc.gc.ca/rpb).

Este equipamento opera em carácter secundário, isto é, não tem direito a proteção contra interferência prejudicial, mesmo de estações do mesmo tipo, e não pode causar interferência a sistemas operando em carácter primário.

## LCD panel ergonomic specifications

Design viewing distance	500 mm
Design inclination angle	0.0°
Design azimuth angle	90.0°
Viewing direction range class	Class IV
Screen tilt angle	85.0°
Design screen illuminance	<ul style="list-style-type: none"> <li>• Illuminance level: <math>[250 + (250\cos\alpha)]</math> lx where <math>\alpha = 85^\circ</math></li> <li>• Color: Source D65</li> </ul>
Reflection class of LCD panel (positive and negative polarity)	<ul style="list-style-type: none"> <li>• Ordinary LCD: Class I</li> <li>• Protective LCD: Class III</li> </ul>
Image polarity	Both
Reference white:	<ul style="list-style-type: none"> <li>• Yn</li> </ul>
Pre-setting of luminance and color temperature @ 6500K (tested under BM7)	<ul style="list-style-type: none"> <li>• u'n</li> <li>• v'n</li> </ul>
Pixel fault class	Class II

# Aspire Serie

Algemene gebruikershandleiding

© 2010 Alle rechten voorbehouden.

Algemene gebruikershandleiding Aspire Serie  
Oorspronkelijke uitgave: 08/2010

Aspire Serie Notebook PC

Modelnummer: \_\_\_\_\_

Serienummer: \_\_\_\_\_

Aankoopdatum: \_\_\_\_\_

Plaats van aankoop: \_\_\_\_\_

# Informatie voor uw veiligheid en gemak

## Veiligheidsinstructies

Lees deze instructies aandachtig door. Bewaar dit document voor toekomstige naslag. Volg alle waarschuwingen en instructies die aangegeven zijn op het product zelf.

### Het product uitschakelen voordat het wordt schoongemaakt

Haal de stekker van dit apparaat uit het stopcontact voordat u het apparaat reinigt. Gebruik geen vloeibare schoonmaakmiddelen of schoonmaakmiddelen uit spuitbussen. Reinig alleen met een vochtige doek.

### VOORZICHTIG loskoppelen van de stekker

Let op de volgende richtlijnen als de stroomkabel op de stroombron wordt aangesloten of losgekoppeld:

Installeer de stroombron voordat u de stroomkabel in het stopcontact steekt.

Koppel de stroomkabel eerst los voordat de stroombron van de computer wordt losgekoppeld.

Als het systeem meerdere stroombronnen heeft, koppel dan alle stroomkabels uit alle stroombronnen los.

### VOORZICHTIG bij Toegankelijkheid

Zorg dat het gebruikte stopcontact makkelijk toegankelijk is en zo dicht mogelijk bij de gebruikte apparatuur is. Als u de stroom van het apparaat wilt afhaken, zorg dan dat u de stroomkabel uit het stopcontact trekt.

### LET OP de bijgesloten dummykaart(en) (alleen voor bepaalde modellen)

De computer wordt geleverd met plastic dummies, nepkaarten, in de kaartsleuven. Dummies beschermen ongebruikte sleuven tegen stof, metalen objecten en andere deeltjes. Bewaar de dummies en gebruik deze als in de sleuven geen kaarten worden gebruikt.

### WAARSCHUWING bij het luisteren

Om uw gehoor te beschermen volgt u deze instructies.

- Verhoog het volume geleidelijk tot u duidelijk en comfortable kunt horen.
- Verhoog het volume niet nadat uw oren zich hebben aangepast.
- Luister niet gedurende lange tijd naar muziek bij luid volume.
- Verhoog het volume niet om een luidruchtige omgeving uit te schakelen.
- Verlaag het volume als u de mensen in uw buurt niet hoort spreken.

## Waarschuwingen

- Geruik het apparaat niet in de buurt van water.
- Plaats het product niet op een instabiel wagentje, onderstel of tafel. Het apparaat kan dan vallen, waarbij dit ernstig beschadigt.
- Sleuven en openingen zijn voor ventilatie; deze verzekeren het betrouwbaar functioneren en beschermen tegen oververhitting. Deze openingen mogen niet geblokkeerd of toegedekt worden. Deze openingen mogen nooit geblokkeerd worden door het apparaat te plaatsen op een bed, bank, kleed of een soortgelijk oppervlak. Het apparaat mag nooit in de buurt of op een verwarming worden geplaatst. Het mag niet worden ingebouwd, tenzij er genoeg ventilatie is.
- Steek nooit voorwerpen door de openingen van dit apparaat. Deze kunnen contact maken met onderdelen waarop een gevaarlijk hoge spanning staat, of kortsluiting veroorzaken wat kan resulteren in brand of een elektrische schok. Mors geen vloeistof op het apparaat.
- Plaats het product niet op een trillend oppervlak om beschadiging van interne componenten en lekkage van de accu te voorkomen.
- Gebruik het nooit tijdens het sport of lichaamsbeweging, of een trillingsrijke omgeving waarin het wellicht onverwachte kortsluiting kan veroorzaken of bewegende delen, zoals harde schijf, optische stations kan beschadiging en zelfs openscheuren van de lithiumaccu kan veroorzaken.
- De onderkant, de gebieden rond de ventilatieopeningen en de adapter kunnen erg warm worden. Zorg dat u deze plekken niet aanraakt om letsel te voorkomen.
- Het toestel en uitbreidingen kan kleine onderdelen bevatten. Houd deze buiten het bereik van kleine kinderen.

## Elektriciteit gebruiken

- Dit apparaat moet op een stroombron worden aangesloten, zoals aangegeven op het markeringslabel. Wanneer u niet zeker weet welk type stroom aanwezig is, raadpleeg dan uw dealer of plaatselijk energiebedrijf.
- Plaats geen objecten op de netsnoer. Plaats het apparaat niet in het looppad van anderen.
- Indien een verlengsnoer wordt gebruikt, zorg dat de totale ampèrebelasting op de stekkerdoos niet meer is dan de belastingscapaciteit van de stroomkabel. Let er op dat de totale ampèrebelasting van de apparaten in het stopcontact niet de capaciteit van de zekering overschrijdt.
- Zorg dat een stopcontact, verdeelstekker of verlengsnoer niet wordt overbelast door het aansluiten van te veel apparaten. De totale belasting van het systeem mag niet groter zijn dan 80% van de capaciteit van het vertakte circuit. Als verdeelstekkers worden gebruikt, mag de totale belasting niet groter zijn dan 80% van de ingangcapaciteit van de verdeelstekker.
- De adapter van het product is uitgerust met een geaarde stekker. De stekker past alleen in een geaard stopcontact. Zorg dat het stopcontact correct geaard is voordat u de stekker van de adapter insteekt. Plaats de stekker niet in een stopcontact zonder aarde. Neem contact op met uw elektricien voor details.





.....

**Waarschuwing!** De aardingspin is een veiligheidsmiddel. Het gebruik van een stopcontact zonder correct aarding kan resulteren in elektrische schok en/of verwonding.



.....

**Opmerking:** De aardingspin is ook een goede bescherming tegen onverwachte ruis van andere naburige elektrische apparaten die de prestaties van dit product kunnen storen.

- Het systeem kan worden aangesloten op diverse voltages; 100 tot 120 of 220 tot 240 V wisselspanning. De stroomkabel die bij het systeem is geleverd, voldoet aan de gebruiksvereisten in het land/regio waar het systeem is gekocht. Stroomkabels voor andere landen/regio's moeten voldoen aan de vereisten voor het betreffende land/regio. Voor meer informatie over de vereisten voor stroomkabels, neemt u contact op met een geautoriseerde verkoper of leverancier.

## Reparatie van het product

Probeer het apparaat niet zelf te repareren. Het apparaat openen of het verwijderen van de behuizing kan u blootstellen aan gevaarlijke stroomspanningen of andere risico's. Laat elke reparatie over aan gekwalificeerd onderhoudspersoneel.

Verwijder de kabel uit het stopcontact en laat gekwalificeerd onderhoudspersoneel het apparaat repareren in de volgende gevallen:

- Wanneer de netsnoer- of stekker beschadigd of versleten is.
- Wanneer vloeistof in het apparaat is gemorst.
- Wanneer het product heeft blootgestaan aan regen of water.
- Het apparaat is gevallen of de behuizing is beschadigd.
- Het apparaat vertoont duidelijke verandering in de prestaties. Dit geeft aan dat het apparaat aan een onderhoudsbeurt toe is.
- Wanneer het product niet normaal werkt terwijl de bedieningsinstructies gevolgd zijn.



.....

**Opmerking:** Stel alleen die zaken bij die worden behandeld in de gebruiksaanwijzing. Onjuist bijstellen van andere zaken kan schade veroorzaken en kan tot gevolg hebben dat uitgebreide werkzaamheden door een gekwalificeerde technicus nodig zijn om het product weer in de normale toestand te brengen.

## Richtlijnen voor veilig gebruik van de accu

Deze laptop gebruikt een lithium-ionaccu. Gebruik het niet in een vochtige, natte of bijtende omgeving. Plaats het product nooit in of bij een warmtebron, op een plek met een hoge temperatuur, in direct sterk zonlicht, in een magnetron of in een opslagruimte die onder druk staat, en stel het niet bloot aan temperaturen boven 60 °C (140 °F). Als deze richtlijnen niet worden opgevolgd, kan de accu zuur lekken, heet worden, exploderen of ontbranden en letsel en/of schade veroorzaken. Doorboor, open of ontmantel de accu nooit. Als de accu lekt en u in contact komt met de gelekte vloeistof, spoel dan zorgvuldig af met water en ga onmiddellijk naar een arts. Wegens veiligheidsredenen en om de levensduur van de accu te optimaliseren, dient het opladen nooit te geschieden bij temperaturen onder 0 °C (32 °F) of boven 40 °C (104 °F).

De volledige prestaties van een nieuwe accu worden pas behaald na twee- of driemaal volledig opladen en ontladen. De accu kan honderden malen worden opgeladen en ontladen, maar zal uiteindelijk verbruikt zijn. Als de gebruikstijd merkbaar korter wordt dan normaal, koop dan een nieuwe accu. Gebruik alleen de goedgekeurde accu, en laad de accu alleen op met een goedgekeurde oplader.

Gebruik de accu alleen voor de bedoelde functie. Gebruik nooit een beschadigde oplader of accu. Veroorzaak nooit kortsluiting op de accu. Kortsluiting kan optreden als een metalen object, zoals een munt, paperclip of pen de positieve (+) en negatieve (-) polen van de accu verbindt. (Deze zien uit als metalen streken op de accu.) Dit kan optreden als u bijvoorbeeld een reserveaccu in uw zak of tas draagt. Kortsluiten van de contactpunten kan de accu of het verbingsobject beschadigen.

De capaciteit en levensduur van de accu wordt verminderd als de accu op koude of hete plekken wordt achtergelaten, zoals een gesloten auto in zomer of winter. Probeer de accu altijd tussen 15 °C en 25 °C (59 °F en 77 °F) te houden. Een toestel met een hete of koude accu werkt wellicht tijdelijk niet, zelfs als de accu volledig is opgeladen. De prestaties van de accu wordt met name beperkt op temperaturen onder het vriespunt.

Stel accu's niet bloot aan vuur omdat ze dan kunnen ontploffen. Accu's kunnen ook ontploffen als ze beschadigd zijn. Verwijder accu's overeenkomstig de plaatselijke milieuvoorschriften. Recycle indien mogelijk. Gooi ze niet weg bij het huisvuil.

Draadloze toestellen kunnen gevoelig zijn voor storing van de accu, wat de prestaties kan beïnvloeden.

## De accu vervangen

De notebook PC gebruikt een lithium accu. Vervang de accu met eentje van hetzelfde type als die bij het product is geleverd. Het gebruik van een andere accu kan resulteren in brand of explosie.



**Waarschuwing!** Bij onjuiste behandeling kunnen accu's exploderen. Maak accu's niet open en werp ze niet in vuur. Houd deze buiten het bereik van kinderen. Volg de plaatselijke reguleringen bij het weggooien van gebruikte accu's.

## Waarschuwing m.b.t. het optisch station (alleen voor bepaalde modellen)

**Waarschuwing:** Dit apparaat bevat een laser en is geclassificeerd als een "LASERPRODUCT VAN KLASSE 1". Mocht een probleem optreden met het apparaat, neem dan contact op met een GEAUTORISEERD servicestation bij u in de buurt. Probeer nooit zelf de behuizing te openen, om directe blootstelling aan de laserstraal te voorkomen.

LASERPRODUCT KLASSE 1

VOORZICHTIG: ONZICHTBARE LASERSTRALING INDIEN GEOPEND. VOORKOM BLOOTSTELLING AAN STRAAL.

APPAREIL A LASER DE CLASSE 1 PRODUIT

LASERATTENTION: RADIATION DU FAISCEAU LASER INVISIBLE EN CAS D'OUVERTURE. EVITER TOUTE EXPOSITION AUX RAYONS.

LUOKAN 1 LASERLAITE LASER KLASSE 1

VORSICHT: UNSICHTBARE LASERSTRAHLUNG, WENN ABDECKUNG GEÖFFNET NICHT DEM STRAHL AUSSETZEN

PRODUCTO LÁSER DE LA CLASE I

ADVERTENCIA: RADIACIÓN LÁSER INVISIBLE AL SER ABIERTO. EVITE EXPONERSE A LOS RAYOS.

ADVARSEL: LASERSTRÅLING VEDÅBNING SE IKKE IND I STRÅLEN.

VARO! LAVATTAESSA OLET ALTTINA LASERSÄTEILYLLE.

VARNING: LASERSTRÅLNING NÅR DENNA DEL ÅR ÖPPNAD ÅLÅ TUIJOTA SÄTEESEENSTIRRA EJ IN I STRÅLEN

VARNING: LASERSTRÅLNING NAR DENNA DEL ÅR ÖPPNADSTIRRA EJ IN I STRÅLEN

ADVARSEL: LASERSTRÅLING NAR DEKSEL ÅPNESSTIRR IKKE INN I STRÅLEN

### Veiligheid met betrekking tot de telefoonlijn

- Koppel altijd alle telefoonlijnen los van de wandcontactdoos voordat het apparaat gerepareerd of gedemonteerd wordt.
- Gebruik geen telefoonlijn (anders dan draadloos type) tijdens onweer. Er bestaat een klein risico op elektrische schok door blikseminslag.



**Waarschuwing!** Uit veiligheidsredenen dient u geen niet-overeenkomstige onderdelen te gebruiken als u componenten toevoegt of verwijdert. Neem contact op met uw verkoper voor de mogelijkheden.

## Gebruiksomgeving



**Waarschuwing! Schakel wegens veiligheidsoverwegingen alle draadloze toestellen of toestellen die radiosignalen verzenden uit als u de laptop gebruikt in de volgende omstandigheden. Deze toestellen omvatten, doch niet beperkt tot: draadloos-lan (WLAN), Bluetooth en/of 3G.**

Denk eraan speciale regels die van toepassing zijn in uw land op te volgen, en denk eraan het toestel uit te schakelen als het gebruik verboden is of als dit storing of gevaar kan veroorzaken. Gebruik het toestel alleen in de normale houdingen. Dit toestel voldoet bij normaal gebruik aan de richtlijnen voor RF-straling, wat betekent dat het toestel en antenne en afstand van minstens 1,5 centimeter (5/8 inch) tot uw lichaam hebben (zie onderstaande afbeelding). Het mag geen metaal bevatten en u dient het toestel op de hierboven genoemde afstand van uw lichaam houden. Om databestanden of berichten te kunnen overdragen, heeft het toestel een kwalitatief goede verbinding met het netwerk nodig. In sommige gevallen kan de overdracht van databestanden of berichten worden vertraagd totdat zo'n verbinding beschikbaar is. Zorg dat de bovenstaande scheidingsafstand in acht wordt genomen totdat de overdracht voltooid is. Onderdelen van het toestel zijn magnetisch. Metalen onderdelen kunnen worden aangetrokken tot het toestel, en mensen met hoorhulpmiddelen mogen het toestel niet bij het oor met hoorhulpmiddel houden. Plaats geen creditcards of andere magnetische opslagmedia in de buurt van het toestel, omdat de informatie die ze bevatten kan worden gewist.

## Medische apparatuur

Gebruik van apparatuur die radiosignalen uitzendt, waaronder mobiele telefoons, kan storing veroorzaken op de functionaliteit van onvoldoende beschermde medische apparatuur. Raadpleeg een arts of fabrikant van het medische apparaat om te bepalen of deze adequaat zijn afgeschermd tegen RF-energie of voor eventuele andere vragen. Schakel het toestel uit in zorginstellingen als borden in deze instellingen u opdragen dit te doen. Ziekenhuizen of zorginstellingen kunnen apparatuur gebruiken die gevoelig is voor externe RF-signalen.

**Pacemakers.** Fabrikanten van pacemakers geven de aanbeveling altijd een afstand van minstens 15,3 centimeter (6 inch) in acht te nemen tussen draadloze toestellen en een pacemaker om storing op de pacemaker te vermijden. Deze aanbevelingen zijn consistent met onafhankelijk onderzoek door en aanbevelingen van Wireless Technology Research. Mensen met pacemakers dienen het volgende in acht te nemen:

- Houd het toestel altijd minstens 15,3 centimeter (6 inch) van de pacemaker verwijderd.
- Draag het toestel nooit ingeschakeld bij de pacemaker. Als u storing vermoedt, schakel het toestel dan uit een draag het op een andere plek.

**Hoorhulpmiddelen.** Bepaalde digitale draadloze toestellen kunnen storing veroorzaken op bepaalde hoorhulpmiddelen. Als storing optreedt, neem dan contact op met uw serviceprovider.

## Voertuigen

RF-signalen kunnen onjuist geïnstalleerde of onvoldoende afgeschermd elektronische systemen in motorvoertuigen beïnvloeden, zoals elektronische brandstofinjectiesystemen, elektronische antiblokkeersysteem, elektronische cruise controlsystemen en airbagsystemen. Voor meer informatie neemt u contact op met de fabrikant of dealer van uw voertuig of van geïnstalleerde apparatuur. Alleen gekwalificeerd personeel mag het toestel repareren of het toestel in een voertuig installeren. Het onjuist installeren of repareren kan gevaarlijk zijn en kan de garantie op het toestel nietig maken. Controleer regelmatig of alle draadloze apparatuur in uw voertuig correct is gemonteerd en juist functioneert. Bewaar of vervoer geen ontvlambare vloeistoffen, gassen of explosieve materialen in dezelfde ruimte als het toestel, onderdelen of uitbreidingen. Denk bij voertuigen met een airbag eraan dat airbags met grote kracht worden opgeblazen. Plaats geen objecten, zoals geïnstalleerde of draagbare draadloze apparatuur boven de airbag of in het gebied waar de airbag wordt opgeblazen. Als draadloze apparatuur in het voertuig onjuist is geïnstalleerd, en als de airbag wordt opgeblazen, kan het resultaat ernstige verwonding zijn. Het gebruik van het toestel aan boord van een vliegtuig is verboden. Schakel het toestel uit voordat u aan boord van een vliegtuig gaat. Het gebruik van draadloze tele-apparaten aan boord van een vliegtuig kan gevaar opleveren voor het gebruik van het vliegtuig, het draadloze telefoonnetwerk verstoren en wellicht illegaal zijn.

## Potentieel explosieve omgevingen

Schakel het toestel uit in een gebied met een potentieel explosieve atmosfeer en volg alle borden en instructies op. Potentieel explosieve atmosferen treft u aan in gebieden waar u normaal gesproken geadviseerd wordt de motor van uw voertuig af te zetten. Vonken in zulke gebieden kunnen een explosie of brand veroorzaken met letsel of zelfs de dood als gevolg. Schakel de laptop uit in de buurt van tankzuilen bij garages. Let op voorschriften betreffende het gebruik van radioapparatuur in brandstofdepots, opslag- en distributieplaatsen, chemische fabrieken of plekken waar explosies worden uitgevoerd. Gebieden met een potentieel explosieve atmosfeer worden vaak, maar niet altijd, gemarkeerd. Hieronder vallen chemische overslag- of opslagfaciliteiten, onderdeks op schepen, voertuigen die vloeibaar gemaakt petroleumgas (zoals propaan of butaan) gebruiken, en plekken waar de lucht chemicaliën of deeltjes als korrels, stof of metaalpoeder bevatten. Schakel de laptop niet in als het gebruik van mobiele telefoons is verboden of als het storing of gevaar kan opleveren.

## Alarmnummers bellen

**Waarschuwing:** Via dit toestel kunt u geen alarmnummers bellen. Wilt u een alarmnummer bellen, gebruik dan een mobiele telefoon of ander telefoonsysteem.

## Instructies voor weggoaien

Gooi dit elektronisch apparaat niet zomaar in de prullenbak. Om vervuiling te voorkomen en het milieu zo veel mogelijk te beschermen, biedt u het apparaat aan voor recycling. Voor meer informatie over de WEEE (Waste from Electrical and Electronics Equipment, afval van elektronische en elektrotechnische apparaten), bezoekt u <http://www.acer-group.com/public/Sustainability/sustainability01.htm>.



## Advies over kwik

Voor projectoren met een gloeilamp of elektronische producten met een non-led-verlichtelcd/crt-monitor of beeldscherm: Lamp (en) in dit product bevatten kwik en dienen gerecycled of aangeboden te worden volgens de lokale of nationale wetten. Voor meer informatie, neemt u contact op met de Electronic Industries Alliance op [www.eiae.org](http://www.eiae.org). Voor meer informatie over het wegdoen van de lamp, zie [www.lamprecycle.org](http://www.lamprecycle.org).



## ENERGY STAR



De met ENERGY STAR gemarkeerde producten van Acer besparen geld doordat wordt bespaard op energiekosten en sparen het milieu zonder functies of prestaties in te boeten. Acer presenteert haar klanten trots producten met de ENERGY STAR-markering.

Wat is ENERGY STAR?

Producten met de markering ENERGY STAR gebruiken minder energie en voorkomen de uitstoot van broeikasgassen, doordat ze voldoen aan de strikte richtlijnen voor energie-efficiëntie van de U.S. Environmental Protection Agency. Acer is er op gericht wereldwijd producten en diensten te leveren die klanten helpen geld en energie te sparen en de kwaliteit van het milieu te verbeteren. Hoe meer energie we kunnen besparen door hogere energie-efficiëntie, hoe meer we broeikasgassen kunnen verminderen en daarmee het risico op klimaatverandering. Voor meer informatie, zie <http://www.energystar.gov> of <http://www.energystar.gov/powermanagement>.

Met ENERGY STAR gemarkeerde producten van Acer: (alleen voor bepaalde modellen)

- Produceren minder warmte en reduceren de noodzaak van koeling, en een warmer klimaat.
- Automatisch de "slaapstand beeldscherm" en "slaapstand computer" activeren na 10 en 30 minuten van geen activiteit.
- Wek de computer uit de slaapstand door op het toetsenbord te drukken of de muis te bewegen.
- Computers besparen meer dan 80% energie in de "slaapstand".

ENERGY STAR en de ENERGIE STAR-markering zijn in de V.S. gedeponeerde merken.

## Tips en informatie voor gebruiksgemak

Gebruikers van computers kunnen na lang gebruik oogklachten of hoofdpijn krijgen. Gebruikers lopen ook het risico op andere fysieke klachten door ruime tijd (urenlang) achter een beeldscherm te zitten. Lange werkperiodes, slechte houding, slechte werkgewoonten, spanning, ongeschikte werkcondities, persoonlijke gezondheid en andere factoren beïnvloeden het risico op fysieke klachten.

Onjuist gebruik van de computer kan leiden tot carpal tunnel syndroom, peesontsteking, peesschedeontsteking of andere spier/gewrichtstoringen. De volgende symptomen kunnen optreden in handen, polsen, armen, schouders, nek of rug:

- ongevoeligheid, of een brandend of tintelend gevoel
- pijnlijk, ruw of week gevoel
- pijn, opzwellling of kloppen
- stijfheid of spanning
- koudheid of zwakte

Als u deze symptomen heeft, of ander terugkeren of aanhouden ongemak en/of pijn die te maken heeft met het gebruik van de computer, neem dan onmiddellijk contact op met een arts en informeer de arbodienst van uw bedrijf.

De volgende onderdelen bevatten tips voor een comfortabeler computergebruik.

### Zoek de houding waarin u zich prettig voelt

Deze houding vindt u door de kijkhoek van de monitor te veranderen, een voetrust te gebruiken, of de zithoogte te vergroten; probeer de prettigste houding te vinden. Let op de volgende aanwijzingen:

- blijf niet te lang in één vast houding zitten
- ga niet naar voren en/of achteren hangen
- sta regelmatig op en loop wat om de spanning op uw beenspieren te verlichten
- neem korte rustmomenten in acht om uw nek en schouders te ontspannen
- let op dat u uw schouders niet aanspant of ophaalt
- plaats de monitor, toetsenbord en muis zodanig dat ze goed binnen bereik liggen
- als u meer naar de monitor dan naar documenten kijkt, plaats dan de monitor in het midden van uw bureau om het aanspannen van de nekspieren te minimaliseren

### Let op uw zicht

Lang naar het beeldscherm kijken, onjuiste bril of contactlenzen, lichtweerspiegelingen, uitbundige of te weinig verlichting, slecht afgestelde beeldschermen, te kleine lettertypes en beeldschermen met weinig contrast zijn factoren die spanning op uw ogen vergroten. Het volgende deel biedt aanwijzingen om spanning op de ogen te verminderen.

### Ogen

- Gun uw ogen regelmatig rust.
- Geef uw ogen af en toe een pauze door even van het beeldscherm weg te kijken en op een punt veraf te focussen.
- Knipper regelmatig zodat uw ogen niet uitdrogen.

### Weergave

- Houd het beeldscherm schoon.
- Houd uw hoofd een stukje hoger dan de bovenrand van het beeldscherm, zodat uw ogen naar beneden kijken als u naar het midden van het beeldscherm kijkt.
- Stel de helderheid en/of contrast van het beeldscherm in op een comfortabel niveau zodat tekst goed leesbaar en afbeeldingen goed zichtbaar zijn.
- Voorkom schitteringen en reflecties door:
  - plaats het beeldscherm zodanig dat de zijkant naar venster of lichtbron is gekeerd
  - minimaliseer het licht in de kamer met gordijnen, lamellen of luxaflex
  - gebruik een taaklicht
  - verander de kijkhoed van het beeldscherm
  - gebruik een schittering-reductiefilter
  - gebruik een klep rond het beeldscherm, zoals een stuk karton dat aan de bovenkant van het beeldscherm is geplakt
- Zorg dat het beeldscherm niet in een onprettige kijkhoek staat.
- Zorg dat u niet gedurende lange tijd in een heldere lichtbron, zoals een open raam, hoeft te kijken.

## Goede werkgewoonten ontwikkelen

Ontwikkel de volgende werkgewoonten om het omgaan met de computer meer ontspannen en productiever te maken:

- Neem regelmatig en vaak korte pauzes.
- Doe een aantal rekoefeningen.
- Adem zo vaak mogelijk frisse lucht in.
- Sport regelmatig en zorg dat u gezond blijft.



.....  
**Waarschuwing! We raden u niet aan de computer op een sofa of in bed te gebruiken. Als dit onvermijdelijk is, werk dan slechts gedurende korte periodes, neem vaak pauzes en doe rekoefeningen.**



.....  
**Opmerking:** Voor meer informatie, zie "**Voorschriften- en veiligheidsmededeling**" op pagina 48.



# Voordat u aan de slag gaat

Bedankt dat u hebt gekozen voor een notebook van Acer als oplossing voor uw mobiele computereisen.

## Uw gidsen

Om u te helpen met het werken op het Acer notebook hebben we een aantal gidsen ontworpen:

Allereerst helpt de kaart **Quick start up guide...** u bij het instellen van uw computer.

De **Algemene gebruikershandleiding van de Aspire Series** bevat handige informatie die van toepassing zijn op alle modellen uit de Aspire productreeks. De handleiding behandelt basale onderwerpen, zoals Acer eRecovery Management, het gebruik van het toetsenbord, geluid, enz. Vandaar dat zowel de **Algemene gebruikershandleiding** als de hieronder genoemde **AcerSystem User Guide** af en toe naar functies of kenmerken verwijzen die slechts voor enkele modellen in de reeks gelden, en dus niet noodzakelijk voor het model dat u heeft aangeschaft. Dit wordt in de tekst aangegeven met opmerkingen in de trand van "alleen voor bepaalde modellen".

Als u meer wilt weten over hoe uw computer u kan helpen productiever te werken, raadpleeg dan de **AcerSystem User Guide**. Deze Gebruikershandleiding bevat gedetailleerde informatie over onderwerpen zoals systeemfuncties, gegevensherstel, uitbreidingsopties en probleem oplossen. Daarnaast bevat het informatie over garantie en de algemene voorwaarden en veiligheid voor uw notebook. Het is als Portable Document Format (PDF) beschikbaar en is al van te voren op uw notebook gezet. Volg deze stappen voor toegang tot dit document:

- 1 Klik op  **Start > Alle Programma's > AcerSystem.**
- 2 Klik vervolgens op **AcerSystem User Guide.**



-----

**Opmerking:** Als u het bestand wilt inzien, dient Adobe Reader te zijn geïnstalleerd. Als Adobe Reader nog niet op uw computer is geïnstalleerd, wordt, als u op **AcerSystem User Guide** klikt, eerst het installatieprogramma van Adobe Reader gestart. Volg de instructies op het scherm om het programma te installeren. Gebruiksaanwijzingen bij Adobe Reader vindt u in het menu **Help en Ondersteuning**.

# Onderhoud en tips voor het gebruik van de computer

## De computer in- en uitschakelen

U schakelt de computer in door op de aan/uit-knop, onder het lcd-scherm, te drukken. Zie "**Quick start up guide**" voor de plaats van de aan/uit knop op de computer.

U kunt de computer uitschakelen op een van de volgende manieren:

- Gebruik de opdracht Afsluiten van Windows  
Klik op **Start** en klik vervolgens op **Afsluiten**.
- Gebruik de aan/uit knop  
Plaats de computer ook in de slaapstand schakelen door op **<Fn> + <F4>** te drukken.



.....

**Opmerking:** Als u de computer niet op de normale wijze kunt uitschakelen, houd dan de aan/uit knop langer dan vier seconden ingedrukt om de computer uit te schakelen. Als u de computer hebt uitgeschakeld en meteen weer wilt inschakelen, moet u minstens twee seconden wachten voordat u de computer weer inschakelt.

## De computer met zorg behandelen

Uw computer zal u jarenlang uitstekende diensten bewijzen, mits u deze met zorg behandelt.

- Stel de computer niet bloot aan direct zonlicht. Plaats de computer niet in de buurt van een warmtebron, zoals een radiator.
- Stel de computer niet bloot aan temperaturen onder 0 °C (32 °F) of boven 50 °C (122 °F).
- Stel de computer niet bloot aan magnetische velden.
- Stel de computer niet bloot aan regen of vocht.
- Mors geen water of andere vloeistoffen op de computer.
- Stel de computer niet bloot aan zware schokken of trillingen.
- Stel de computer niet bloot aan stof en vuil.
- Plaats geen objecten boven op de computer.
- Gebruik geen overdadige kracht om de schermklep te sluiten.
- Plaats de computer nooit op een oneffen oppervlak.

## De adapter met zorg behandelen

Houd bij het gebruik van de adapter rekening met het volgende:

- Sluit de adapter niet aan op een ander apparaat.
- Ga niet op het netsnoer staan en plaats er geen zware voorwerpen op. Zorg dat het netsnoer en andere snoeren niet in het looppad liggen.
- Wilt u de stekker van het netsnoer uit het stopcontact halen, trek dan niet aan het snoer, maar aan de stekker.
- Bij gebruik van een verlengsnoer mag het totale aantal ampères van de aangesloten apparatuur, het aantal toegestane ampères van het verlengsnoer niet overschrijden. Tevens mag de totale belasting van alle apparatuur die op één stopcontact is aangesloten, de belasting van de zekering niet overschrijden.

## De accu met zorg behandelen

Houd bij het gebruik van de accu rekening met het volgende:

- Gebruik uitsluitend accu's van hetzelfde type als dat van de bijgeleverde accu. Schakel de stroom uit voordat u de accu verwijdert of vervangt.
- Knoei niet met de accu. Houd de accu buiten het bereik van kinderen.
- Verwijder gebruikte accu's overeenkomstig de plaatselijke milieuvorschriften. Breng ze weg voor recycling indien dit mogelijk is.

## De computer reinigen en onderhouden

Ga als volgt te werk om de computer te reinigen:

- 1 Schakel de computer uit en verwijder de accu.
- 2 Koppel de adapter los.
- 3 Gebruik een zachte, vochtige doek. Gebruik geen vloeibare reinigingsmiddelen of reinigingsmiddelen in spuitbussen.

Als zich een van de volgende situaties voordoet:

- de computer is gevallen of de behuizing is beschadigd
- de computer functioneert niet goed

Raadpleeg het hoofdstuk "**Veelgestelde vragen**" op pagina 43.



<b>Informatie voor uw veiligheid en gemak</b>	<b>iii</b>
Veiligheidsinstructies	iii
Waarschuwing m.b.t. het optisch station (alleen voor bepaalde modellen)	vii
Gebruiksomgeving	viii
Medische apparatuur	viii
Voertuigen	ix
Potentieel explosieve omgevingen	ix
Alarmnummers bellen	ix
Instructies voor weggoaien	x
Advies over kwik	x
ENERGY STAR	x
Tips en informatie voor gebruiksgemak	xi
<b>Voordat u aan de slag gaat</b>	<b>xiii</b>
Uw gidsen	xiii
Onderhoud en tips voor het gebruik van de computer	xiv
De computer in- en uitschakelen	xiv
De computer met zorg behandelen	xiv
De adapter met zorg behandelen	xv
De accu met zorg behandelen	xv
De computer reinigen en onderhouden	xv
<b>Speciale toetsen en indicatoren</b>	<b>1</b>
Het draadloos apparaat inschakelen	2
<b>Touchpad</b>	<b>3</b>
Werken met het touchpad (met twee-kliktoetsen)	3
<b>Werken met het toetsenbord</b>	<b>5</b>
Vergrendeltoetsen en ingebouwd numeriek toetsenblok*	5
Sneltoetsen	6
Windows-toetsen	8
<b>Audio</b>	<b>9</b>
Acer PureZone (alleen voor bepaalde modellen)	9
Tuba (alleen voor bepaalde modellen)	9
Dolby Home Theater gebruiken voor surround/ multi-kanaals geluid (alleen voor bepaalde modellen)	9
<b>Video</b>	<b>10</b>
16:9-beeldscherm	10
<b>Systeemhulpprogramma's gebruiken</b>	<b>11</b>
Acer Bio-Protection (alleen voor bepaalde modellen)	11
Acer Backup Manager	12
<b>Energiebeheer</b>	<b>13</b>
<b>Acer eRecovery Management</b>	<b>14</b>
Backup-disk branden	15
Herstellen	16
Windows herstellen met back-updisks	17

<b>Acer Arcade Deluxe</b>	<b>19</b>
Algemene besturing	20
Navigatiebesturing	20
Sociale netwerken gebruiken	20
Foto	20
Video	21
Besturing van de speler	21
Muziek	22
Updaten	22
<b>Batterij</b>	<b>23</b>
Batterij eigenschappen	23
De levensduur van de batterij maximaliseren	23
De batterij installeren en verwijderen	24
De batterij opladen	25
De capaciteit van de batterij controleren	25
De levensduur van de batterij optimaliseren	25
Waarschuwing batterij-leeg	26
<b>De notebook PC meenemen</b>	<b>27</b>
De computer loskoppelen van de bureaubladapparatuur	27
Verplaatsingen over korte afstand	27
De computer voorbereiden	27
Wat u moet meenemen naar vergaderingen	28
De computer meenemen naar huis	28
De computer voorbereiden	28
Wat u moet meenemen	29
Speciale voorzorgsmaatregelen	29
Een thuishok opzetten	29
Reizen met de computer	29
De computer voorbereiden	29
Wat u moet meenemen	30
Speciale voorzorgsmaatregelen	30
Internationaal reizen met de computer	30
De computer voorbereiden	30
Wat u moet meenemen	30
Speciale voorzorgsmaatregelen	31
<b>De computer beveiligen</b>	<b>31</b>
De computer vergrendelen	31
Wachtwoorden gebruiken	31
Wachtwoorden invoeren	32
Wachtwoorden instellen	32
<b>De computer uitbreiden met extra voorzieningen</b>	<b>33</b>
Connectiviteitsopties	33
Fax/data-modem (alleen voor bepaalde modellen)	33
Ingebouwde netwerkvoorziening	34







Consumenten infraroodpoort (CIR) (alleen voor bepaalde modellen)	34
Universele Seriële Bus (USB)	35
IEEE 1394 poort (alleen voor bepaalde modellen)	35
High-Definition Multimedia Interface (alleen voor bepaalde modellen)	36
ExpressCard (alleen voor bepaalde modellen)	36
Geheugen installeren (alleen voor bepaalde modellen)	37
<b>Genieten van tv met Windows Media Center</b>	<b>39</b>
Kies uw ingangstype	39
TV kijken met de optionele dvb-t-antenne (digitale tv) (voor bepaalde modellen)	39
De digitale antenne aansluiten	39
TV kijken met een externe antenne of via de kabel	40
BIOS utility	41
Opstartreeks	41
Disk naar disk herstel inschakelen	41
Wachtwoord	41
Software gebruiken	42
DVD-films afspelen	42
<b>Veelgestelde vragen</b>	<b>43</b>
Informatie over serviceverlening	46
ITW (International Travelers Warranty)	46
Voordat u belt	46
<b>Problemen oplossen</b>	<b>47</b>
Tips voor het oplossen van problemen	47
Foutmeldingen	47
<b>Voorschriften- en veiligheidsmededeling</b>	<b>48</b>
FCC-verklaring	48
Modemverklaringen (alleen voor bepaalde modellen)	49
Verklaring LCD-pixel	49
Radio-apparaat Reguleringsbericht	49
Algemeen	49
De FCC RF veiligheidseis	50
Canada – Licentievrijstelling voor radiocommunicatieapparaten met een laag vermogen (RSS-210)	51
Blootstelling van mensen aan RF velden (RSS-102)	51
LCD panel ergonomic specifications	51





# Speciale toetsen en indicatoren

De speciale toetsen en indicatoren bieden eenvoudig toegang tot handige functies en duidelijke statusinformatie.

Pictogram	Item	Beschrijving
	Back-up-toets	Start Acer Backup Management voor databack-up in drie stappen (alleen voor bepaalde modellen).
<b>P</b>	PowerSmart-toets	Plaats de computer in de energie besparende modus (alleen voor bepaalde modellen).
	Programmeerbare toets	Programmeerbaar door gebruiker (alleen voor bepaalde modellen).
	Stroomindicator	Geeft de vermogenstatus van de computer aan.
	Accu-indicator	Geeft de batterijstatus van de computer aan. <b>1. Opladen:</b> Het licht is oranje wanneer de accu wordt opgeladen. <b>2. Volledig opgeladen:</b> Het licht is blauw in de AC-modus.
	Communicatie-indicator	Geeft de apparaatstatus van de draadloze verbindingen van de computer aan.
	HDD-indicator	Licht op wanneer de harde schijf actief is.
	Num Lock-indicator	Brandt wanneer het Num Lock is ingeschakeld (alleen voor bepaalde modellen).
	Caps Lock-indicator	Brandt wanneer het Caps Lock is ingeschakeld (alleen voor bepaalde modellen).

## Het draadloos apparaat inschakelen

Met Launch Manager kunt u de diverse apparaten voor draadloze verbindingen op de computer in- en uitschakelen.

Druk op <Fn> + <F3> om het venster van Launch Manager te openen.

Een rode knop geeft aan dat het apparaat is uitgeschakeld.

- Klik op de rode knop om het apparaat in te schakelen.

Een groene knop geeft aan dat het apparaat is ingeschakeld.

- Klik op de groene knop om het apparaat uit te schakelen.



.....

**Opmerking:** Communicatieapparaten kunnen verschillen per systeemconfiguratie. Vergeet niet het configuratiescherm van het betreffende draadloze apparaat te openen voor extra opties.

# Touchpad

Het ingebouwde touchpad is een aanwijsapparaat dat bewegingen op het bijbehorende oppervlak registreert. De cursor reageert als u uw vinger over het oppervlak van het touchpad verplaatst. De centrale locatie op de polssteun biedt comfort en optimale ondersteuning.

## Werken met het touchpad (met twee-kliktoetsen)

De volgende items tonen u hoe u het touchpad met twee-kliktoetsen kunt gebruiken.

- Verplaatst uw vinger over het touchpad om de cursor te verplaatsen.
- Druk op de knoppen links en rechts op het touchpad om items te selecteren en functies uit te voeren. Deze twee knoppen komen overeen met de linker- en rechtermuisknop van de muis. Tikken op het touchpad is hetzelfde als het klikken met de linker muisknop.

Functie	Linkerknop	Rechterknop	Touchpad
Uitvoeren	Tweemaal snel klikken.		Tweemaal tikken (met dezelfde snelheid als bij het dubbelklikken met de muis).
Selecteren	Eenmaal klikken.		Eenmaal tikken.
Slepen	Klikken en ingedrukt houden en vervolgens met de vinger slepen om de cursor te verplaatsen.		Tweemaal tikken (met dezelfde snelheid als bij het dubbelklikken met de muis), de vinger na de tweede tik op het touchpad laten en de cursor slepen.
Contextmenu openen		Eenmaal klikken.	



-----

**Opmerking:** Illustraties zijn alleen ter verwijzing. De exacte configuratie van de PC is afhankelijk van het aangeschafte model.



-----

**Opmerking:** Zorg ervoor dat uw vingers droog en schoon zijn wanneer u met het touchpad werkt. Zo houdt u het touchpad zelf ook droog en schoon. Het touchpad is gevoelig voor vingerbewegingen; Hoe lichter de druk, hoe beter de respons. Het touchpad functioneert niet beter als u harder drukt.



-----

**Opmerking:** Verticaal en horizontaal verschuiven is standaard ingeschakeld op het touchpad. Het kan worden uitgeschakeld bij de instellingen voor Muis in het Configuratiescherm van Windows.

# Werken met het toetsenbord

Het volwaardige toetsenbord bestaat uit een ingebouwd numeriek toetsenblok\*, afzonderlijke cursortoetsen, vergendeling, Windows-toetsen en speciale toetsen.

## Vergrendeltoetsen en ingebouwd numeriek toetsenblok\*

Het toetsenbord heeft 3 Vergrendeltoetsen die u aan of uit kunt zetten.

Vergrendeltoets	Beschrijving
Caps Lock	Als Caps Lock is ingeschakeld, worden alle letters van het alfabet weergegeven als hoofdletters.
NumLk <Fn> + <F11>*	Als NumLk is ingeschakeld, kunt u cijfers intikken via het ingebouwde numerieke toetsenblok. De toetsen functioneren als een rekenmachine (met inbegrip van de wiskundige operatoren +, -, * en /). Activeer deze modus als u veel numerieke gegevens moet invoeren. Een betere oplossing is echter een extern toetsenblok aan te sluiten.
Scr Lk <Fn> + <F12>	Als Scr Lk is ingeschakeld, schuift het scherm één regel omhoog of omlaag als u de toets pijl-omhoog of pijl-omlaag indrukt. Scr Lk werkt niet in alle toepassingen.

Het ingebouwde numerieke toetsenblok werkt op dezelfde manier als het numerieke toetsenblok van een desktop-pc. Het opschrift in de rechterbovenhoek van de toetsen geeft telkens de onderliggende tekens aan. Om het toetsenbord niet onnodig verwarrend te maken werden de symbolen voor de cursortoetsen weggelaten.











Gewenste toegang	Num Lock ingeschakeld	Num Lock uitgeschakeld
Numerieke toetsen van het ingebouwde toetsenblok	Typ getallen op de gebruikelijke wijze.	
Cursor-toetsen van het ingebouwde toetsenblok	Houd de <↑>-toets ingedrukt terwijl u de cursortoetsen indrukt.	Houd <Fn> ingedrukt terwijl u de cursortoetsen indrukt.
Toetsen van het centrale toetsenbord	Houd <Fn> ingedrukt terwijl u letters typt op het ingebouwde toetsenblok.	Typ de letters op de gebruikelijke wijze.

\* alleen voor bepaalde modellen

## Sneltoetsen

De computer gebruikt sneltoetsen of toetscombinaties voor toegang tot de meeste besturingselementen, zoals helderheid en geluidsvolume.













Om een sneltoets te gebruiken drukt u de <Fn> -toets in voordat u de andere toets van de combinatie indrukt.

Sneltoets	Pictogram	Functie	Beschrijving
<Fn> + <F3>		Communicati-etoets	Schakelt de communicatieapparaten van de computer in/uit (Communicatieapparaten kunnen verschillen per configuratie).
<Fn> + <F4>		Standby	Hiermee plaatst u de computer in de Standby-stand.
<Fn> + <F5>		Schakeltoets voor beeldscherm	Schakelt de weergave-uitvoer tussen het scherm, externe monitor (indien aangesloten) en beide.
<Fn> + <F6>		Beeldscherm uit	Hiermee schakelt u de lamp van het beeldscherm uit om stroom te besparen. Druk op een willekeurige toets om het beeldscherm weer te activeren.
<Fn> + <F7>		Schakeltoets voor touchpad	Hiermee schakelt u het interne touchpad in en uit.
<Fn> + <F8>		Schakeltoets voor luidspreker	Hiermee schakelt u de luidsprekers in en uit.
<Fn> + <F11>		NumLk	Schakelt het geïntegreerd numeriek toetsenblok in of uit (alleen voor bepaalde modellen).
<Fn> + <⇨>		Helderheid verhogen	Hiermee verhoogt u de helderheid van het beeldscherm.
<Fn> + <⇩>		Helderheid verlagen	Hiermee verlaagt u de helderheid van het beeldscherm.
<Fn> + <⇧>		Volume omhoog	Hiermee verhoogt u het luidsprekervolume.
<Fn> + <⇩>		Volume omlaag	Hiermee verlaagt u het luidsprekervolume.
<Fn> + <Home>		Afspelen/Pauze	Een geselecteerd mediabestand afspelen of pauzeren.

Sneltoets	Pictogram	Functie	Beschrijving
<Fn> + <Pg Up>	■	Stoppen	Het afspelen stoppen van het geselecteerde mediabestand.
<Fn> + <Pg Dn>	⏮	Vorige	Terugkeren naar het vorige mediabestand.
<Fn> + <End>	⏭	Volgende	Naar het volgende mediabestand springen.

# Windows-toetsen

Het toetsenbord heeft twee toetsen waarmee specifieke Windows-functies worden uitgevoerd.

Toets	Beschrijving
 Toets met het Windows	<p>Start-knop. In combinatie met deze toets worden specifieke functies uitgevoerd. Hieronder volgende enkele voorbeelden:</p> <p>&lt;  &gt;: Het Startmenu openen of sluiten</p> <p>&lt;  &gt; + &lt;D&gt;: Het bureaublad weergeven</p> <p>&lt;  &gt; + &lt;E&gt;: Windows Verkenner openen</p> <p>&lt;  &gt; + &lt;F&gt;: Een bestand of map zoeken</p> <p>&lt;  &gt; + &lt;G&gt;: Door de hulpmiddelen van de Sidebar bladeren</p> <p>&lt;  &gt; + &lt;L&gt;: Vergrendelt de computer (als u verbonden bent met een netwerkdomain), of schakelt naar een andere gebruiker (als u niet bent verbonden met een netwerkdomain)</p> <p>&lt;  &gt; + &lt;M&gt;: Hiermee minimaliseert u alle vensters</p> <p>&lt;  &gt; + &lt;R&gt;: Hiermee opent u het dialoogvenster Uitvoeren</p> <p>&lt;  &gt; + &lt;T&gt;: Bladeren door programma's op de taakbalk</p> <p>&lt;  &gt; + &lt;U&gt;: Ease of Access Center openen</p> <p>&lt;  &gt; + &lt;X&gt;: Windows Mobility Center openen</p> <p>&lt;  &gt; + &lt;Break&gt;: Het dialoogvenster Systeemeigenschappen weergeven</p> <p>&lt;  &gt; + &lt;  +M&gt;: Geminimaliseerde vensters naar het bureaublad terughalen</p> <p>&lt;  &gt; + &lt;  &gt;: Bladeren door programma's op de taakbalk via Windows Flip 3-D</p> <p>&lt;  &gt; + &lt;SPACEBAR&gt;: Alle hulpmiddelen naar voren halen en Windows Sidebar selecteren</p> <p>&lt;Ctrl&gt; + &lt;  &gt; + &lt;F&gt;: Computers zoeken (als u verbonden bent met een netwerk)</p> <p>&lt;Ctrl&gt; + &lt;  &gt; + &lt;  &gt;: Gebruik de pijltoetsen om door de programma's op de taakbalk te bladeren met Windows Flip 3-D</p>



**Opmerking:** Afhankelijk van uw editie van Windows, kunnen enkele snelfuncties wellicht niet zo functioneren als hier beschreven.



**Toepassingstoets**

Deze toets heeft hetzelfde effect als het klikken met de rechter muisknop; het opent het contextmenu van de toepassing.



# Audio

De computer beschikt ook over 32-bit High Definition (HD)-geluid en stereoluidspreker(s).

## Acer PureZone (alleen voor bepaalde modellen)

Het systeem biedt u nieuwe enthousiaste geluidservaringen waaronder Acer PureZone met twee geïntegreerde stereomicrofoons met straalvorming en echoreductie. Acer PureZone-technologie ondersteunt Acoustische Echoreductie, Straalvorming en Ruisonderdrukking voor pure geluidsopnames. U kunt de microfoon instellen door de Acer HD Audio Manager te openen door op het pictogram Acer HD Audio Manager in het systeemvak van Windows te dubbelklikken. Het Acer HD Audio Manager dialoogscherm verschijnt. Klik op het tabblad Microfoon en vervolgens op het tabblad Microfooneffecten. Kies Straalvorming en Acoustische Echoreductie om het microfooneffect in te stellen.



**Opmerking:** Schakel de straalvorming uit voor meerdere geluidsingenangen.

## Tuba (alleen voor bepaalde modellen)

De aparte Tube CineBass subwoofer levert pompende aardbewegende filmhuistonen. De innovatieve designinterface integreert de subwoofer met het tuba-achtig scharnier.

## Dolby Home Theater gebruiken voor surround/multi-kanaals geluid (alleen voor bepaalde modellen)

Uw notebook van Acer bevat de audioverbeteringsfunctie Dolby Home Theater® met Dolby Pro Logic IIx, Dolby Digital Live, Dolby Headphone, Dolby Natural Bass en Dolby Sound Space Expander, de technologieën Audio Optimization, High Frequency Enhancer voor hoogstaand digitaal surround sound, zodat u van films, games en muziek in een realistische multikanaals omgeving kunt genieten.

## Dolby Pro Logic IIx

Dolby Pro Logic IIx zorgt voor een levendig 5.1-kanaals surround sound van elke stereogeluid (twee-kanaals) van film, muziek, tv of game. Dolby Pro Logic IIx onderzoekt het signaal en gebruikt de informatie om het geluid uit te breiden naar 5.1 kanalen zeer realistisch en natuurlijk surround sound.

## Dolby Digital Live

Dolby Digital Live transformeert elk audiosignaal van pc's of gameconsoles realtime in Dolby Digital zodat dit makkelijk kan worden aangesloten op home-theatersystemen via slechts één digitale kabel. Gebruikers kunnen genieten van het geluid van pc- of games van spannend realisme via home-theaterontvangers of andere apparaten die zijn uitgerust met Dolby Digital decodingtechnologie.

## Dolby Headphone

Dolby Headphone maakt een persoonlijke surround soundervaring via een koptelefoon. Het afspelen van muziek, films en games resulteert in geluid dat ruimtelijker, meer open en dramatischer klinkt. Dit verbetert het luistercomfort waardoor luisteraars zich temidden van de actie wanen.

## Dolby Natural Bass

Een systeem dat bassen verbetert. Vergroot in de meeste luidsprekers het bereik van de basreactie met maximaal één octaaf naar beneden.

## Dolby Sound Space Expander

Verbetert de geluidsruimte. Het levert een breed stereobeeld en verbetert de scheiding van instrumenten zonder het mixcentrum te beperken.

# Video

## 16:9-beeldscherm

16:9-beeldscherm brengt zgn. full-hd-films naar uw huiskamer zoals nooit tevoren. Bijzonder hoge kleurintensiteit garandeert een authentieke hd-kijkervaring. 16:9-kwaliteit betekent dat waar home-theaterbeeld eindelijk beschikbaar is voor liefhebbers van entertainment op de laptop.

# Stysteemhulpprogramma's gebruiken

## Acer Bio-Protection (alleen voor bepaalde modellen)

Acer Bio-Protection Fingerprint Solution is multifunctionele vingerafdruksoftware die geïntegreerd is in het Microsoft Windows besturingssysteem. Door gebruik te maken van de uniciteit van iemands vingerafdruk, beveiligt Acer Bio-Protection Fingerprint Solution de computer tegen ongeoorloofd gebruik met gecentraliseerd wachtwoordbeheer van Password Bank, en kunnen toepassingen/websites snel worden gestart met Acer FingerLaunch.

Met Acer Bio-Protection Fingerprint Solution kunt u nu genieten van een extra beveiligingslaag op uw computer, en daarnaast genieten van het gemak waarmee u met een vingerbeweging uw dagelijkse taaktoepassingen kunt openen.

Zie de helpbestanden van Acer Bio-Protection voor meer informatie.

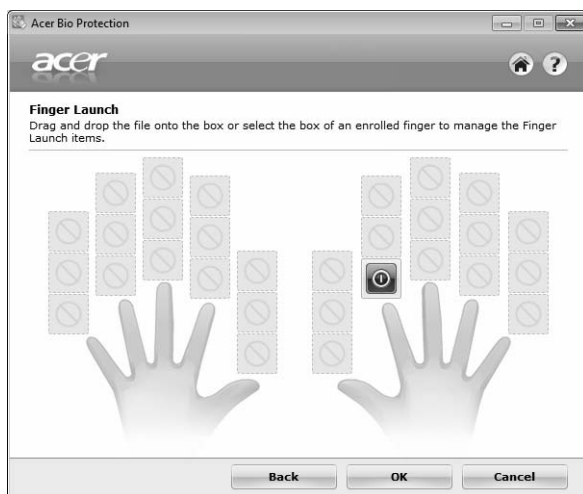

# Acer Backup Manager



**Opmerking:** Deze functie is alleen beschikbaar op bepaalde modellen.

Acer Backup Manager is een eenvoudige methode van drie stappen, waarmee u back-ups kunt maken van het complete systeem of van geselecteerde mappen en bestanden. U kunt back-ups inroosteren of naar wens uitvoeren.

U kunt Acer Backup Manager starten door op de Acer Backup Manager-toets boven het toetsenbord te drukken. U kunt ook naar **Start > Alle programma's > Acer Backup Manager > Acer Backup Manager** gaan. Hierdoor wordt het Welkomsscherm geopend; vanuit dit venster wordt u meegenomen door de drie stappen om ingeroosterde back-ups in te stellen. Klik op **Doorgaan** om verder te gaan naar het volgende venster. Klik op de +toets en volg de instructies op het scherm:

- 1 Kies de gegevens die u wilt back-uppen. Hoe minder gegevens u kiest, hoe sneller het proces verloopt, maar hoe groter het risico op gegevensverlies is.
- 2 Kies waar de back-ups moeten worden opgeslagen. U moet een extern station kiezen of het D:-station; Acer Backup Manager kan geen gegevens opslaan op het bronstation.
- 3 Kies hoe vaak Acer Backup Manager back-ups moet maken.

Zodra u deze drie stappen heeft uitgevoerd, worden back-ups volgens het rooster uitgevoerd. U kunt ook handmatig back-ups maken door op de Acer Backup Manager-toets te drukken.

U kunt op elk moment de instellingen aanpassen, door Acer Backup Manager te starten via het **Startmenu** en de bovenstaande stappen te doorlopen.

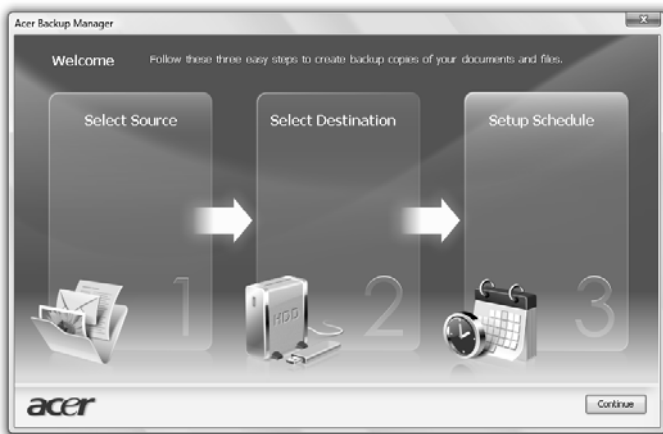

# Energiebeheer

Deze computer heeft een ingebouwde energiebeheereenheid die de systeemactiviteit controleert. Onder systeemactiviteit valt activiteit van één of meer van de volgende apparaten: toetsenbord, muis, harde schijf, randapparatuur aangesloten op de computer en videogeheugen. Wanneer er geen activiteit gedetecteerd wordt gedurende een bepaalde periode (genoemd een inactivity timeout), schakelt de computer een aantal van deze apparaten uit om energie te besparen.

Op deze computer wordt een energiebeheerschema gehanteerd dat Advanced Configuration and Power Interface (ACPI) ondersteunt. Daardoor wordt een maximale energiebesparing bereikt, terwijl de computer toch topprestaties blijft leveren. Alle taken voor het besparen van energie worden door Windows geregeld.

## Acer PowerSmart-toets



**Opmerking:** Deze functie is alleen beschikbaar op bepaalde modellen.

De Acer PowerSmart-toets gebruikt de energiebesparende functies van het grafisch systeem van de computer om het algemeen stroomgebruik te verminderen. Als u op de Acer PowerSmart-toets drukt, wordt de helderheid van het beeld verminderd en wordt de grafische chip op een lagere snelheid geschakeld; pci en wlan schakelen naar energiebesparende stand. Druk nogmaals op de Acer PowerSmart-toets om terug te keren naar de vorige instellingen.

# Acer eRecovery Management

Acer eRecovery Management is een hulpmiddel om het systeem snel te herstellen. U kunt ook een standaard fabrieksimage backuper/herstellen, en toepassingen en stuurprogramma's opnieuw installeren.



**Opmerking:** De volgende gegevens dienen slechts ter algemene informatie. Daadwerkelijke productspecificaties kunnen verschillen.

Acer eRecovery Management bevat de volgende functies:

- 1 Backup:
  - Disk met fabriekswaarden maken
  - Disk met stuurprogramma's en toepassingen maken
- 2 Herstellen:
  - Systeem volledig herstellen naar fabriekswaarden
  - Besturingssysteem herstellen en gebruikersgegevens behouden
  - Stuurprogramma's of toepassingen opnieuw installeren

Dit hoofdstuk leidt u door elk proces.



**Opmerking:** Deze functie is alleen beschikbaar op bepaalde modellen. Op systemen die geen ingebouwde brander bevatten, sluit u een externe brander aan voordat u Acer eRecovery Management gebruikt om taken met optische disks uit te voeren.

Als u de wachtwoordbeveiliging van Acer eRecovery Management wilt gebruiken om uw gegevens te beveiligen, moet u eerst het wachtwoord van instellen. Het wachtwoord wordt ingesteld door Acer eRecovery Management te starten en op **Instellingen** te klikken.



## Backup-disk branden

Via de Backuppagina van Acer eRecovery Management kunt u de standaard fabrieksimage branden of stuurprogramma's en toepassingen back-uppen.

- 1 Klik op **Start > Alle Programma's > Acer > Acer eRecovery Management**.
- 2 Acer eRecovery Management opent de **Backuppagina**.

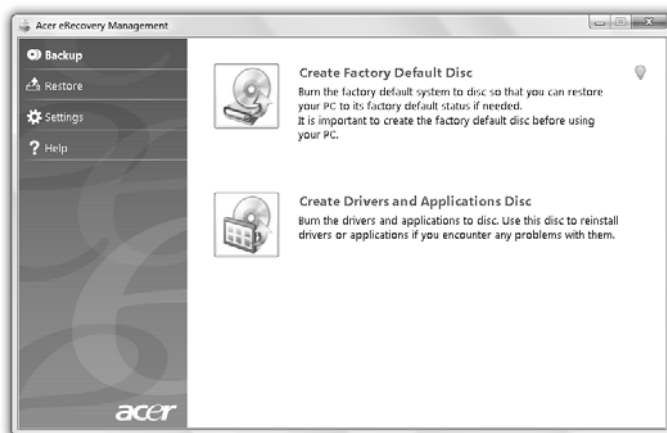

- 3 Kies het type backup (fabrieksstandaard of stuurprogramma's en toepassingen) dat u op schijf wilt branden.
- 4 Volg de instructies op het scherm om het proces te voltooien.



.....

**Opmerking:** Maak een standaard fabrieksimage als u een opstartdisk wilt maken die het hele besturingssysteem van de computer bevat zoals het was toen u de computer aanschaftte. Als u een disk wilt die u zelf kunt verkennen en zelf kunt bepalen welke stuurprogramma's en toepassingen worden geïnstalleerd, maak dan in plaats daarvan een backup met stuurprogramma's en toepassingen — vanaf zo'n disk kunt u niet opstarten.

## Herstellen

Met de herstelfunctie kunt u het systeem herstellen of repareren via een standaard fabrieksimage, of via eerder gemaakte back-ups op cd of dvd. U kunt ook toepassingen en stuurprogramma's van het Acer-systeem opnieuw installeren.

- 1 Klik op **Start > Alle Programma's > Acer > Acer eRecovery Management**.
- 2 Schakel naar de **Herstelpagina** door te klikken op **Herstellen**.

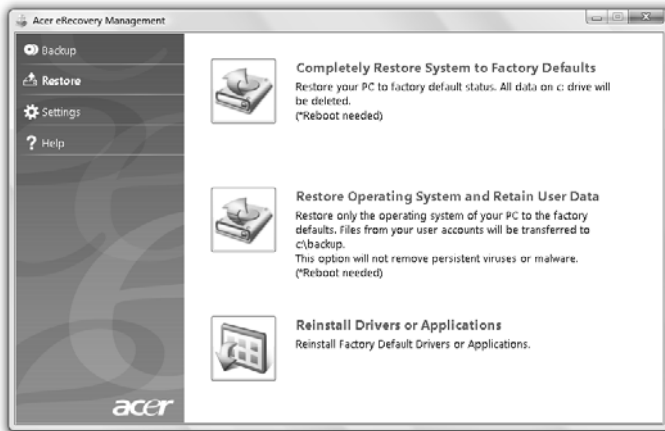

- 3 U kunt het systeem herstellen via een standaard fabrieksimage of toepassingen en stuurprogramma's opnieuw installeren.
- 4 Volg de instructies op het scherm om het proces te voltooien.



## Windows herstellen met back-updisks



.....

**Opmerking:** Deze functie is alleen beschikbaar op bepaalde modellen.

U kunt Windows herstellen van eerder gebrande back-updisks, door de eerste back-updisk te plaatsen en **F12 Boot-menu** via de BIOS Setup Utility in te schakelen.

- 1 Schakel de computer in en plaats de eerste systeemhersteldisk in het optisch station. Start de computer opnieuw op.
- 2 Druk tijdens het opstarten, als u het logo van Acer ziet, op de **F2**-toets om **BIOS Setup** te openen waarin u systeemparemeters kunt instellen.
- 3 Gebruik de linker- en rechterpijltoetsen om het **Hoofd**-submenu te openen.
- 4 Gebruik de pijltoetsen omhoog en omlaag om **F12 Boot-menu** te selecteren.
- 5 Gebruik de **F5** of **F6**-toets om **F12 Boot-menu** in te schakelen op **Ingeschakeld**.
- 6 Druk op de **ESC**-toets om het submenu **Afsluiten** te openen, of druk op de **ENTER**-toets voor **Afsluiten en veranderingen opslaan**. Druk nogmaals op de **ENTER**-toets om **Ja** te selecteren. Het systeem wordt opnieuw opgestart.
- 7 Na opstarten, als het logo van Acer verschijnt, drukt u op **F12** om het **Boot-menu** te openen. Hier kunt u kiezen welk apparaat primair gebruikt wordt om van op te starten.
- 8 Gebruik de pijltoetsen en selecteer **IDE1\***, druk vervolgens op de **ENTER**-toets. Windows wordt geïnstalleerd vanaf de herstel-cd.
- 9 Plaats de tweede hersteldisk als dit gevraagd wordt, volg de instructies op het scherm om de herstellpoging te voltooien.
- 10 Verwijder de hersteldisk uit het optisch station als het herstellen voltooid is. Doe dit voordat de computer opnieuw wordt opgestart.

Als u de opstartprioriteit wilt instellen voor gebruik op langere termijn, kies dan het submenu **Boot**.

- 1 Schakel de computer in en plaats de eerste systeemhersteldisk in het optisch station. Start de computer opnieuw op.
- 2 Druk tijdens het opstarten, als u het logo van Acer ziet, op de **F2**-toets om **BIOS Setup** te openen waarin u systeemparemeters kunt instellen.
- 3 Gebruik de linker- en rechterpijltoetsen om het **Boot**-submenu te openen.
- 4 Gebruik de pijltoetsen omhoog en omlaag om het apparaat **IDE1\*** te kiezen.
- 5 Gebruik de **F6**-toets om het apparaat **IDE1\*** naar de hoogste opstartprioriteit te verplaatsen, of gebruik de **F5**-toets om andere apparaten een lagere opstartprioriteit te geven. Zorg dat het **IDE1\***-apparaat de hoogste prioriteit heeft.
- 6 Druk op de **ESC**-toets om het submenu **Afsluiten** te openen, of druk op de **ENTER**-toets voor **Afsluiten en veranderingen opslaan**. Druk nogmaals op de **ENTER**-toets om **Ja** te selecteren. Het systeem wordt opnieuw opgestart.
- 7 Als u op nieuw opstart wordt Windows geïnstalleerd vanaf de herstel-cd.
- 8 Plaats de tweede hersteldisk als dit gevraagd wordt, volg de instructies op het scherm om de herstellpoging te voltooien.
- 9 Verwijder de hersteldisk uit het optisch station als het herstellen voltooid is. Doe dit voordat de computer opnieuw wordt opgestart.

# Acer Arcade Deluxe



**Opmerking:** Deze functie is alleen beschikbaar op bepaalde modellen.

Acer Arcade Deluxe is een speler voor muziek, foto's en films met geïntegreerde sociale netwerktools. Selecteer met de MediaConsole (indien beschikbaar) of het touchpad het mediatype dat u wilt gebruiken of met vrienden wilt delen via diensten als YouTube, Facebook of Flickr.

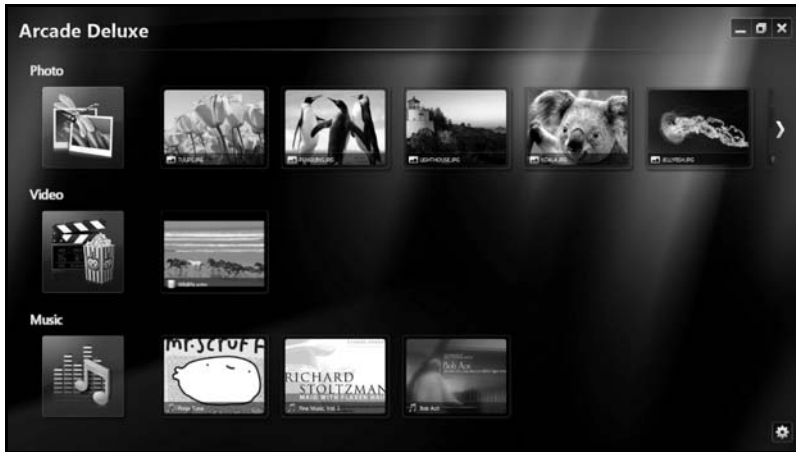

- **Foto** — weergeven van foto's op harde schijf of verwisselbare media.
- **Video** — bekijk dvd's, vcd's, blu-ray-films, videoclip of beelden van diensten als YouTube.
- **Muziek** — beluisteren van muziekbestanden van diverse formaten.



**Opmerking:** Tijdens het weergeven van video's, optische disks of diavoorstellen, zijn de schermbeveiliging en energiebesparende functies niet beschikbaar.

## Algemene besturing

Als u videoclips, films of diashows weergeeft op volledige-schermresolutie, ziet u als u de muis beweegt twee besturingspanelen. Na enkele seconden verdwijnen ze automatisch. Het paneel Navigatiebesturing verschijnt bovenaan en het paneel Besturing van de speler verschijnt onder in beeld.

## Navigatiebesturing

Keer terug naar de startpagina van Arcade door te klikken op het pictogram

**Home**  rechtsboven in de hoek van het venster. De andere knoppen (minimaliseren, maximaliseren, sluiten) vertonen het standaard pc-gedrag.

Sluit Arcade af door op de knop **Sluiten** rechtsboven in de hoek van het venster te klikken.

## Sociale netwerken gebruiken

Als u accounts hebt op ondersteunde sociale netwerken, kunt u zich aanmelden met de accounts en updates direct via Acer Arcade Deluxe bekijken. De eerste keer dat u op een koppeling naar een sociaal netwerk klikt op de pagina **Foto** of **Video**, wordt u gevraagd uw gebruikersnaam en wachtwoord voor de betreffende site in te voeren. Als u **Remember me (me herinneren)** aanvinkt, onthoudt Acer Arcade Deluxe de aanmeldgegevens en toont het automatisch de geüpdatete gegevens als u de pagina Foto of Video weer opent.

U kunt gegevens ook delen door op het pictogram **Share on (Delen aan)**  te klikken. Hierdoor kunt u foto's en video's uploaden naar de geselecteerde sites, mobiele toestellen of externe opslagapparaten. Deel gegevens door de miniaturen uit de lijst te verslepen naar de site of het toestel waar het item moet komen.

## Foto

Met Acer Arcade Deluxe kunt u digitale foto's apart of in een diavoorstelling weergeven, vanaf elk beschikbaar station op de computer. Klik op **Foto** om de pagina Foto te openen; hier ziet u miniaturen voor de aparte foto's en mappen. **Klik op** een map om deze te openen.

U geeft een diavoorstelling weergeven door de map met de gewenste foto's te openen, kies vervolgens alle of enkele foto's en klik op **Afspelen** .

De diavoorstelling wordt afgespeeld in het volledige scherm.

U kunt één foto ook weergeven door er op te klikken. Hierdoor wordt de foto geopend in het volledige scherm.

U kunt de besturingselementen op het scherm gebruiken om in en uit te zoomen, en om in vier richtingen het beeld te verschuiven.

## Video

Dubbelklik op het pictogram van de film of videoclip die u wilt bekijken. Afhankelijk van het type optisch station in uw computer, kunt u met de Cinemafunctie van Acer Arcade Deluxe films afspelen van Blu-Ray-disks, standaard dvd's en video-cd's (vcd's). Deze speler heeft de functies en besturingselementen van een normale dvd-speler.

Als u een disk in het dvd-station stopt, wordt de film automatisch afgespeeld. U kunt de films besturen via het besturingspaneel dat onderin beeld verschijnt zodra u de muisaanwijzer verplaatst.

Als u dvd's weergeeft, zijn de volgende speciale besturingselementen beschikbaar op het besturingspaneel:

- DVD-menu
- Ondertitels
- Taal
- Foto
- Hoek

Als u de muis/cursor verplaatst tijdens het kijken van een film, verschijnt onderin beeld een menubalk. Met de knoppen op deze balk kunt u de film besturen, ondertitels selecteren, volume aanpassen, soundtracktaal kiezen en geavanceerde functies instellen.



**Opmerking:** De beschikbaarheid van alle functies is afhankelijk van de ondersteuning die de betreffende disk biedt.

Klik op de stopknop om de film te stoppen en terug te keren naar Video's. Onderin beeld staan knoppen waarmee u de film kunt hervatten vanaf het punt waarop deze is gestopt, de film opnieuw starten bij het begin of de disk uitwerpen.

## Besturing van de speler

Onderin het venster staat de besturing van de speler die wordt gebruikt in video, diavoorstellingen, films en muziek. Deze vormen de standaardbesturing voor het afspelen (afspelen, pauze, stop, enz.) en het aanpassen van het volume(dempen en volume omhoog/omlaag).



**Opmerking:** Als films van optische disks worden afgespeeld, zijn rechts van de volumebesturing, extra besturingselementen toegevoegd. Deze worden in meer detail besproken in Bioscoop van deze handleiding.

## Muziek

Voor eenvoudige toegang tot uw muziekcollectie, klik op **Muziek** om de Muziekpagina te openen.

Kies de map, cd of categorie met de muziek die u wilt luisteren. Klik op **Afspelen** om alle gegevens vanaf het begin af te spelen, of kies het nummer dat u wilt horen uit de lijst.

De nummers in de map worden als een lijst met albuminformatie bovenaan op de pagina weergegeven. De werkbalk onderaan op de pagina bevat besturingen voor **Afspelen**, **Willekeurig**, **Alles herhalen**, **Visualiseren**, **Volume** en **Menu**. Met visualiseren kunt u grafische vormen zien terwijl u naar muziek luistert.

## Updaten

Klik op het pictogram Instellingen, rechtsboven in beeld, om de Info te bekijken. Met het tabblad **Update** kunt u controleren of er updates beschikbaar zijn voor de software en deze downloaden.

# Batterij

De computer gebruikt een accu die lang zonder opladen gebruikt kan worden.

## Batterij eigenschappen

De batterij heeft de volgende eigenschappen:

- Gebruikt huidige standaarden van batterij technologie.
- Geeft een waarschuwing bij lage capaciteit van de batterij.

De accu wordt opgeladen zodra u de computer aansluit op de adapter. Uw computer ondersteunt charge-in-use, waardoor u de batterij kunt opladen terwijl u werkt op de computer. Indien u de batterij echter oplaadt wanneer de computer is uitgeschakeld, wordt de batterij sneller opgeladen.

De batterij is erg handig wanneer u reist of tijdens een stroomstoring. U wordt geadviseerd om een extra (volledig opgeladen) batterij mee te nemen als backup. Contacteer uw dealer voor details over het bestellen van een reservebatterij.

## De levensduur van de batterij maximaliseren

Zoals alle batterijen is ook deze batterij na een tijd versleten. Dit betekent dat na verloop van tijd de prestaties van de batterij minder worden. Om de levensduur van de batterij te maximaliseren wordt u aangeraden om de onderstaande tips op te volgen.

## Een nieuwe batterij in goede staat brengen

Voordat u een nieuwe batterij gaat gebruiken, dient u het volgende "conditioneringsproces" uit te voeren:

- 1 Stop de nieuwe batterij in de computer. Schakel de computer niet in.
- 2 Verbind de adapter en laad de batterij volledig op.
- 3 Verwijder de adapter.
- 4 Schakel de computer in en werk met behulp van de batterij.
- 5 Verbruik de batterij compleet, totdat de waarschuwing batterijleeg verschijnt.
- 6 Verbind de adapter en laad de batterij opnieuw volledig op.

Voer dit proces uit totdat de batterij drie maal opgeladen en uitgeput is.

Gebruik dit conditioneringsproces voor elke nieuwe batterij; gebruik het ook als een batterij lang niet gebruikt is. Indien u de computer langer dan twee weken niet gebruikt, is het verstandig de batterij uit de computer te verwijderen.



.....

**Waarschuwing:** Stel de batterij niet bloot aan temperaturen onder de 0 °C (32 °F) of boven 45 °C (113 °F). Extreme temperaturen kunnen een nadelig effect hebben op de batterij.

Wanneer u het conditioneringsproces toepast, maakt u de batterij klaar om de maximaal mogelijke capaciteit te gebruiken. Wanneer deze procedure niet gevolgd wordt, zal de batterij nooit maximaal opgeladen worden en dit zal ook resulteren in een kortere levensduur van de batterij.

Daarnaast hebben de volgende gebruikspatronen een nadelig effect op de levensduur van de batterij:

- De computer constant gebruiken op netstroom met de batterij in de computer. Indien u voortdurend netstroom gebruikt, wordt u aangeraden de batterij te verwijderen wanneer deze volledig is opgeladen.
- Het niet volledig verbruiken en opladen van de batterij, zoals hierboven beschreven.
- Regelmatig gebruik; hoe meer u de batterij gebruikt, hoe eerder deze versleten is. Een standaard computerbatterij heeft een levensduur van ongeveer 300 maal opladen.

## De batterij installeren en verwijderen



.....

**Belangrijk!** Indien u de computer wilt blijven gebruiken wanneer u de batterij verwijdert, dient u de adapter aan te sluiten. Schakel anders de computer eerst uit.



Het installeren van de batterij:

- 1 Plaats de batterij recht boven de geopende batterijopening. Zorg dat de zijde met de contacten eerst wordt geplaatst, en daarnaast dat de bovenkant van de batterij naar boven wijst.
- 2 Schuif de batterij in de opening en zet zachtjes druk totdat de batterij op zijn plaats klikt.

Het verwijderen van de batterij:

- 1 Verschuif het batterijslot om de batterij los te maken.
- 2 Trek de batterij uit de batterijopening.

## De batterij opladen

Wanneer u de batterij oplaadt, controleert u eerst of de batterij correct in de batterijopening zit. Steek de adapter in de computer en sluit deze aan op het lichtnet. U kunt gewoon verder gaan met het gebruiken van de computer tijdens het opladen van de batterij. Indien u de batterij oplaadt wanneer de computer is uitgeschakeld, wordt de batterij sneller opgeladen.



**Opmerking:** Het wordt aangeraden om de batterij 's nachts op te laden. Door de accu de nacht voordat u op pad gaat op te laden, kunt u de volgende dag beginnen met een volledig opgeladen accu.

## De capaciteit van de batterij controleren

De Windows power meter geeft de huidige stroomcapaciteit van de batterij aan. Laat de cursor over het battery/power pictogram op de taakbalk rusten om de huidige capaciteit van de batterij te zien.

## De levensduur van de batterij optimaliseren

Door het optimaliseren van de levensduur van de batterij haalt u het meeste uit de batterij. De batterij hoeft minder snel opgeladen te worden en het opladen wordt efficiënter. U wordt aangeraden onderstaande tips op te volgen:

- Koop een extra batterij.
- Gebruik zo veel mogelijk het lichtnet, spaar de batterij voor gebruik buiten.

- Verwijder de PC Card wanneer deze niet wordt gebruikt. Deze blijft anders stroom verbruiken (alleen bepaalde modellen).
- Bewaar de batterij op een droge en koele plaats. De aanbevolen temperatuur is 10 °C (50 °F) tot 30 °C (86 °F). Hogere temperaturen laten de batterij sneller leeglopen.
- Te veel opladen verkort te levensduur van de batterij.
- Wees zuinig op de adapter en batterij.

## Waarschuwing batterij-leeg

Let op de Windows power meter wanneer u de batterij gebruikt.



**Waarschuwing: Wanneer de waarschuwing batterij-leeg verschijnt, moet u zo snel mogelijk de adapter aansluiten. Wanneer de batterij leeg is, schakelt de computer zichzelf uit en gaan gegevens verloren.**

Wanneer de waarschuwing batterij-leeg verschijnt, is de aanbevolen aanpak afhankelijk van de situatie:

Situatie	Aanbevolen handeling
Adapter en lichtnet zijn beschikbaar.	<ol style="list-style-type: none"> <li>1. Steek de adapter in de computer en sluit deze aan op het lichtnet.</li> <li>2. Sla alle noodzakelijk bestanden op.</li> <li>3. Hervat het werk.</li> </ol> <p><b>Schakel de computer uit wanneer u de batterij snel wilt opladen.</b></p>
Extra volledig opgeladen batterij is beschikbaar.	<ol style="list-style-type: none"> <li>1. Sla alle noodzakelijk bestanden op.</li> <li>2. Sluit alle toepassingen.</li> <li>3. Schakel de computer uit.</li> <li>4. Vervang de batterij.</li> <li>5. Schakel de computer in en hervat het werk.</li> </ol>
Adapter of lichtnet is niet beschikbaar. U heeft geen reservebatterij.	<ol style="list-style-type: none"> <li>1. Sla alle noodzakelijk bestanden op.</li> <li>2. Sluit alle toepassingen.</li> <li>3. Schakel de computer uit.</li> </ol>

# De notebook PC meenemen

In deze sectie vindt u tips en hints die nuttig zijn als u de computer verplaatst of meeneemt op reis.

## De computer loskoppelen van de bureaubladapparatuur

Neem de volgende stappen als u de computer wilt loskoppelen van randapparatuur:

- 1 Alle geopende bestanden opslaan.
- 2 Verwijder alle media, diskettes of compact disks uit stations.
- 3 Zet de computer uit.
- 4 Klap het beeldscherm dicht.
- 5 Koppel het snoer van de adapter los.
- 6 Koppel het toetsenbord, het aanwijsapparaat, de printer, de externe monitor en de overige externe apparaten los.
- 7 Maak het Kensington-veiligheidsslot los als uw computer hiermee is beveiligd.

## Verplaatsingen over korte afstand

Wanneer u de computer verplaatst over korte afstanden, bijvoorbeeld van uw kantoor naar een vergaderruimte.

### De computer voorbereiden

Voordat u de computer verplaatst, sluit en vergrendelt u het scherm om het in de Standby-stand te plaatsen. U kunt de computer nu veilig binnen het gebouw verplaatsen. Om de Standby-stand uit te schakelen, klapt u het beeldscherm omhoog, verschuift u de stroomschakelaar en drukt u vervolgens op de aan/uitknop.

Als u de computer wilt meenemen naar het kantoor van een klant of naar een ander gebouw, kunt u overwegen de computer uit te schakelen:

Klik op **Start** en klik vervolgens op **Afsluiten**.

Of:

Plaats de computer in de Standby-stand door op **<Fn> + <F4>** te drukken. Sluit en vergrendel daarna het scherm.

Als u de computer weer wilt gebruiken, ontgrendelt en opent u het scherm en drukt u snel op de aan/uit knop.



**Opmerking:** Als het lampje van de Standby-stand niet brandt, is de Slaapstand geactiveerd en is de computer uitgeschakeld. Als het stroomlampje niet brandt, maar wel het lampje van de Standby-stand, dan is de Standby-stand ingeschakeld. In beide gevallen drukt u kort op de aan/uit knop om de computer weer aan te zetten. De Slaapstand kan worden geactiveerd nadat de computer een bepaalde periode in de Standby-stand heeft gestaan.

## Wat u moet meenemen naar vergaderingen

Als de vergadering relatief kort is, hoeft u waarschijnlijk niets anders mee te nemen dan uw computer. Als de vergadering langer duurt, of als de accu niet volledig is opgeladen, kunt u de adapter meenemen om de computer in de vergaderruimte van stroom te voorzien.

Als in de vergaderruimte geen stopcontact aanwezig is, bespaart u energie door de computer in de Standby-stand te plaatsen. Druk op **<Fn> + <F4>** of sluit het beeldscherm wanneer u de computer niet actief gebruikt. Om opnieuw op te starten klapt u het scherm omhoog (indien dicht), verschuift u de stroomschakelaar en drukt vervolgens op de aan/uitknop.

## De computer meenemen naar huis

Wanneer u de computer meeneemt van uw kantoor naar huis en vice versa.

## De computer voorbereiden

Nadat u de computer hebt losgekoppeld, doet u het volgende voordat u de computer meeneemt naar huis:

- Verwijder alle media en CD's uit de stations. Als u dat niet doet, kan de lees-/schrijfkop beschadigd raken.
- Plaats de computer in een koffer die voorkomt dat de computer gaat schuiven, en pak de computer in met schokdempend materiaal voor het geval de computer valt.



**Pas op:** Leg niets boven op de computer. Druk op de bovenkant kan het beeldscherm beschadigen.

## Wat u moet meenemen

Neem de volgende onderdelen mee naar huis als u die thuis nog niet hebt:

- Adapter en netsnoer
- Quick start up guide

## Speciale voorzorgsmaatregelen

Bescherm de computer door de volgende richtlijnen in acht te nemen wanneer u van en naar uw werk reist:

- Houd de computer bij u om het effect van temperatuurwijzigingen te minimaliseren.
- Als u langere tijd moet stoppen en de computer niet kunt meenemen, plaatst u de computer in de kofferruimte van de auto om blootstelling aan zeer grote hitte te voorkomen.
- Door veranderingen in de temperatuur of vochtigheid kan er condensvorming optreden. Laat de computer op kamertemperatuur komen en controleer het beeldscherm op condens voordat u de computer inschakelt. Is de temperatuurschommeling groter dan 10 °C (18 °F), laat de computer dan langzaam op kamertemperatuur komen. Plaats de computer indien mogelijk gedurende 30 minuten in een omgeving met een temperatuur die ligt tussen de buitentemperatuur en kamertemperatuur.

## Een thuishkantoor opzetten

Als u vaak thuis werkt met de computer, kan het handig zijn een tweede adapter aan te schaffen. U hoeft de adapter dan niet voortdurend mee te nemen.

Als u de computer vaak thuis gebruikt, wilt u wellicht ook een extern toetsenbord, een externe monitor of een externe muis aansluiten.

## Reizen met de computer

Als u zich verplaatst over een grotere afstand, bijvoorbeeld van uw kantoor naar het kantoor van een klant of naar een andere binnenlandse bestemming.

## De computer voorbereiden

Bereid de computer voor alsof u deze meeneemt naar huis. Zorg ervoor dat de accu in de computer is opgeladen. Op het vliegveld kan om veiligheidsredenen worden gevraagd de computer in te schakelen.

## Wat u moet meenemen

Zorg ervoor dat u de volgende onderdelen bij de hand hebt:

- Adapter
- Volledig opgeladen reserveaccu('s)
- Extra printerstuurprogramma's als u van plan bent een andere printer te gebruiken

## Speciale voorzorgsmaatregelen

Behalve de voorzorgsmaatregelen die u moet nemen wanneer u de computer meeneemt naar huis, moet u de computer tijdens de reis als volgt extra beveiligen:

- Neem de computer altijd mee als handbagage.
- Laat de computer indien mogelijk handmatig controleren. De röntgenapparatuur op vluchthavens is veilig, maar plaats de computer niet in een metaaldetector.
- Voorkom de blootstelling van diskettes aan handmatig bediende metaaldetectoren.

## Internationaal reizen met de computer

Als u door verschillende landen reist.

### De computer voorbereiden

Bereid de computer op de normale wijze voor op een reis.

## Wat u moet meenemen

Zorg ervoor dat u de volgende onderdelen bij de hand hebt:

- Adapter
- Netsnoeren die geschikt zijn voor het land waar u naartoe reist
- Volledig opgeladen reserveaccu('s)
- Extra printerstuurprogramma's als u van plan bent een andere printer te gebruiken
- Aankoopbewijs, voor het geval hierom wordt gevraagd door de douane
- International Travelers Warranty-paspoort

## Speciale voorzorgsmaatregelen

Neem dezelfde voorzorgsmaatregelen als bij andere reizen. Houd bij internationale reizen bovendien rekening met het volgende:

- Reist u naar een ander land, controleer dan of het plaatselijke voltage en het snoer van de adapter geschikt zijn. Als dat niet het geval is, koopt u een netsnoer dat geschikt is voor aansluiting op het lokale voltage. Gebruik geen convertorkits voor elektronische apparatuur om de computer van stroom te voorzien.
- Als u werkt met een modem, controleer dan of de modem en de connector compatibel zijn met het telecommunicatiesysteem van het land waar u naartoe reist.

## De computer beveiligen

Uw computer is een kostbare investering waarvoor u uiteraard goed zorg moet dragen. In dit gedeelte tonen we u hoe u zorg draagt voor uw computer en hoe u deze beveiligt tegen misbruik door derden.

Onder beveiligingsfuncties vallen hardware en software beveiligingen – een veiligheidsslot en wachtwoorden.

## De computer vergrendelen

Het notebook bevat een Kensington-compatibel beveiligingssleuf voor een veiligheidsslot.

Wikkel een beveiligingskabel rond een vast, onwrikbaar object, zoals een tafel of een handgreep van een lade. Plaats het slot in de uitsparing en draai de sleutel om zodat het slot is vergrendeld. Er zijn ook modellen beschikbaar zonder Kensington-slot.

## Wachtwoorden gebruiken

U kunt drie typen wachtwoorden instellen om ongeoorloofd gebruik van uw computer te voorkomen. Deze wachtwoorden beveiligen uw computer en uw gegevens op verschillende niveaus:

- Met een beheerderswachtwoord (Supervisor Password) voorkomt u ongeoorloofde toegang tot de BIOS utility. Als u een Supervisor-wachtwoord instelt, moet u dit wachtwoord typen om toegang te verkrijgen tot de BIOS utility. Zie **"BIOS utility" op pagina 41**.

- Met een gebruikerswachtwoord (User Password) voorkomt u ongeoorloofd gebruik van uw computer. Combineer het gebruik van dit wachtwoord met wachtwoordbeveiliging tijdens het opstarten en bij het activeren vanuit de Slaapstand voor een maximale beveiliging.
- Door een wachtwoord bij opstarten (Password on Boot) in te stellen om de computer te starten vermijdt u dat derden zich een toegang verschaffen tot uw gegevens. Combineer het gebruik van dit wachtwoord met wachtwoordbeveiliging tijdens het opstarten en bij het activeren vanuit de Slaapstand voor een maximale beveiliging.



.....

**Belangrijk!** Vergeet uw beheerderswachtwoord niet! Als u het wachtwoord vergeet, moet u contact opnemen met uw leverancier of een erkend servicecentrum.

## Wachtwoorden invoeren

Als er een wachtwoord is ingesteld, wordt middenin het scherm een wachtwoordvenster weergegeven.

- Als er een beheerderswachtwoord is ingesteld, wordt dit gevraagd als u tijdens het opstarten op **<F2>** drukt voor het BIOS utility.
- Voer het beheerderswachtwoord in en druk op **<Enter>** als u het BIOS utility wilt gebruiken. Als u een onjuist wachtwoord invoert, verschijnt er een waarschuwing. Probeer het opnieuw en druk op **<Enter>**.
- Als het gebruikerswachtwoord is ingesteld en het wachtwoord bij opstarten is ingeschakeld, wordt tijdens het opstarten het wachtwoord gevraagd.
- Voer het gebruikerswachtwoord in en druk op **<Enter>** als u de computer wilt gebruiken. Als u een onjuist wachtwoord invoert, verschijnt er een waarschuwing. Probeer het opnieuw en druk op **<Enter>**.



.....

**Belangrijk!** U krijgt drie kansen om het correcte wachtwoord in te voeren. Als u driemaal een onjuist wachtwoord invoert, wordt het systeem geblokkeerd. Verschuif de stroomschakelaar en houd de aan/uit knop vier seconden ingedrukt om de computer uit te schakelen. Schakel de computer weer in en probeer het opnieuw.

## Wachtwoorden instellen

U kunt wachtwoorden instellen in het BIOS utility.



# De computer uitbreiden met extra voorzieningen

Uw mobiele notebook PC kan volledig op uw wensen worden afgestemd.

## Connectiviteitsopties

Via poorten kunt u randapparatuur aansluiten op uw computer, op dezelfde wijze als op een desktop-pc. Voor instructies over hoe u verschillende externe apparaten op de computer kunt aansluiten, leest u de volgende paragraaf voor meer details.

### Fax/data-modem (alleen voor bepaalde modellen)

Uw computer heeft een ingebouwde V.92 56 Kbps fax/data-modem (alleen voor bepaalde modellen).



.....

**Waarschuwing!** Deze modempoot kan niet worden gebruikt in combinatie met digitale telefoonlijnen. Als u deze modem aansluit op een digitale telefoonlijn, beschadigt u de modem.

Om de fax/data-modempoot te gebruiken, sluit u een telefoonkabel vanaf de modempoot aan op een telefoonaansluiting.

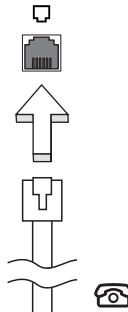

.....

**Waarschuwing!** Zorg dat de gebruikte kabel geschikt is in het land waarin u zich bevindt.

## Ingebouwde netwerkvoorziening

Dankzij de ingebouwde netwerkvoorziening kunt u uw computer aansluiten op een Ethernet-netwerk.

Om de netwerkfunctie te gebruiken, sluit u een ethernetkabel aan op de Ethernet (RJ-45) poort op de computer en op de aansluiting van het netwerk of netwerkhub.

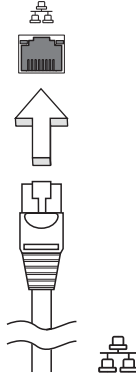

## Consumenten infraroodpoort (CIR) (alleen voor bepaalde modellen)

De Consumer Infrarood (CIR)-poort van de computer wordt gebruikt voor de ontvangst van signalen van de afstandsbediening, of van andere toestellen met CIR-mogelijkheden.

## Universele Seriële Bus (USB)

De Universal Serial Bus (USB) 2.0-poort is een snelle seriële bus waarop u USB kunt aansluiten en in serie kunt koppelen zonder overbelasting van de systeembronnen.

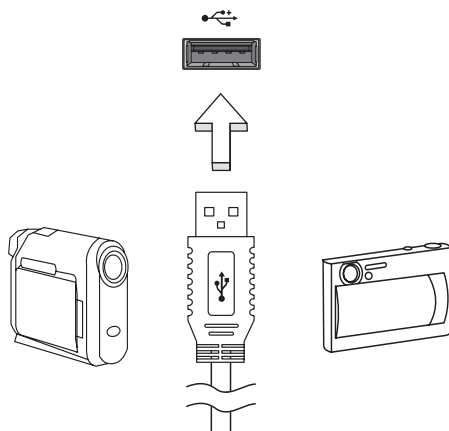

## IEEE 1394 poort (alleen voor bepaalde modellen)

De computer's IEEE 1394 poort maakt het mogelijk u te verbinden met IEEE 1394 ondersteunde apparatuur zoals een videocamera of digitale camera. Voor meer informatie, zie de documentatie van uw video of digitale camera.

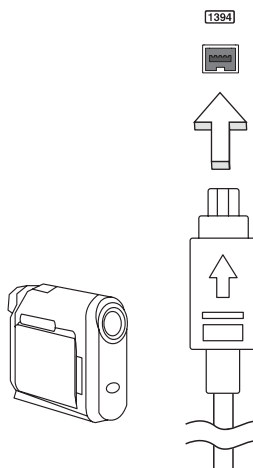

## High-Definition Multimedia Interface (alleen voor bepaalde modellen)

HDMI (High-Definition Multimedia Interface) is een door de industrie ondersteunde, ongecomprimeerde, volledig digitale audio/video-interface. HDMI levert een interface tussen enerzijds compatibele digitale audio/video bronnen, zoals een set-top box, DVD-speler en A/V ontvanger, en anderzijds een compatibele digitale audio en/of videomonitor, zoals een digitale televisie (DTV), via slechts één kabel.

Gebruik de HDMI-poort van de computer voor het aansluiten van high-end audio- en videoapparatuur. Door slechts één kabel te gebruiken is de installatie overzichtelijk en snel.



## ExpressCard (alleen voor bepaalde modellen)

De ExpressCard is de nieuwste versie van de PC Card. Doordat deze kleiner en sneller is betekent dit een verdere verbetering qua gebruiksgemak en uitbreidingsmogelijkheden van de computer.

ExpressCards ondersteunen diverse uitbreidingsmogelijkheden, waaronder flash geheugenadapters, TV-tuners, Bluetooth connectiviteit en IEEE 1394B adapters. ExpressCards ondersteunt USB 2.0 en PCI Express toepassingen.



**Belangrijk!** Er zijn twee types, ExpressCard/54 en ExpressCard/34 (54mm en 34mm), elk met andere functies. Niet alle ExpressCard sleuven ondersteunen beide types. Raadpleeg de handleiding van de kaart voor informatie over de installatie en het gebruik van de kaart en de kaartfuncties.

## Een ExpressCard plaatsen

Plaats de kaart in de sleuf en duw zachtjes totdat deze vastklikt op z'n plaats.

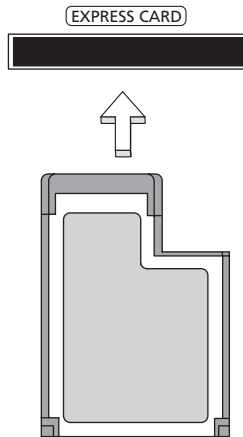

## Een ExpressCard uitwerpen

Voordat u een ExpressCard uitwerpt:

- 1 Sluit de toepassing af die gebruik maakt van de kaart.
- 2 Klik met de linker muisknop op het pictogram hardware verwijderen op de taakbalk en deactiveer de kaart.
- 3 Duw de kaart zachtjes in de sleuf en laat deze los om de kaart er uit te laten springen. Trek vervolgens de kaart zachtjes uit de sleuf.

## Geheugen installeren (alleen voor bepaalde modellen)

Ga als volgt te werk als u een geheugenmodule wilt installeren:

- 1 Zet de computer uit, koppel de adapter los (indien aangesloten) en verwijder de accu. Draai de computer om, zodat de onderkant boven ligt.
- 2 Verwijder de schroef van het kapje van de geheugenruimte en til het kapje omhoog om het te verwijderen.

- 3 Plaats de geheugenmodule onder een hoek in het slot **(a)** en druk deze voorzichtig naar beneden totdat de module op zijn plaats **(b)** klikt.

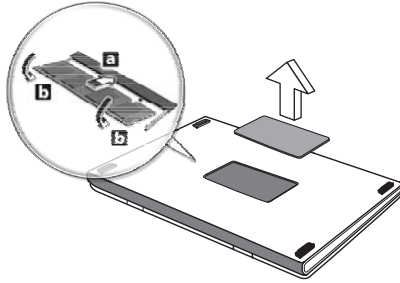

- 4 Plaats het kapje terug en zet het weer vast met de schroef.
- 5 Plaats de accu terug en sluit de adapter opnieuw aan.
- 6 Zet de computer aan.

De computer stelt automatisch het totale geheugen vast en configureert het geheugen opnieuw. Neem contact op met een gekwalificeerde reparateur of met uw plaatselijke Acer dealer.

## Genieten van tv met Windows Media Center



**Opmerking:** Deze functie is alleen beschikbaar op bepaalde modellen.

Computers met Windows Media Center Edition of InstantOn Arcade kunnen worden gebruikt om tv en video te kijken (via een audio/verbinding met een extern toestel, zoals een videocamera).

### Kies uw ingangstype

De audio/verbinding kan een digitale dvb-t-antenne zijn (voor bepaalde modellen) of een pal/secam- of ntsc-stekker. Zie het betreffende deel:

### TV kijken met de optionele dvb-t-antenne (digitale tv) (voor bepaalde modellen)

Digitale dvb-t tv is een internationale standaard die gebruikt wordt om televisiediensten in digitaal signaal over te dragen. In veel landen vervangt het langzaam analoge signalen. De digitale dvb-t-antenne kan worden gebruikt met Windows Media Center om lokale digitale dvb-t tv-uitzendingen te kijken op uw laptop-pc.

#### De digitale antenne aansluiten

- 1 Steek de antennekabel in de RF-aansluiting van de computer.

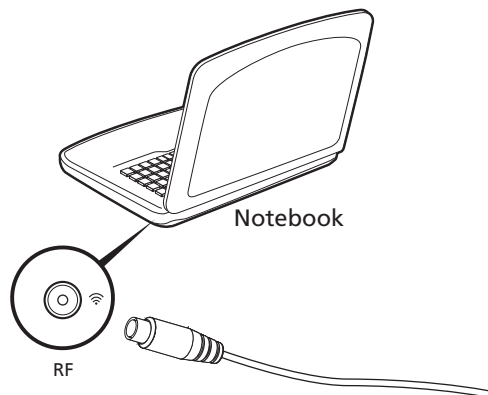



**Opmerking:** Maak geen lus of knoop in de antennekabel. Laat de antennekabel zo'n 20 cm uitsteken om de signaalkwaliteit te verbeteren.

## TV kijken met een externe antenne of via de kabel

U kunt normale tv-kabels gebruiken (verbonden met een externe antenne of kabelaansluitpunt) om tv op de computer te kijken.

### Antennekabels aansluiten

Zo sluit u de kabels aan:

- 1 Steek de antennestekker in de RF-aansluiting van de computer.
- 2 Sluit het andere uiteinde aan op uw tv-antennekabel. Gebruik indien nodig de kabeladapter.

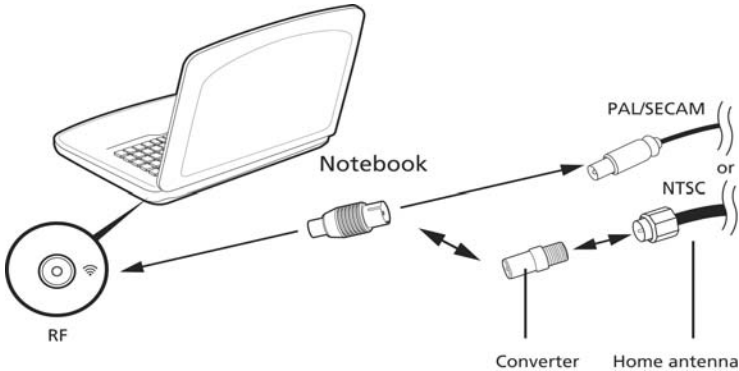

**Belangrijk!** Zorg dat u het juiste kabelsysteem voor uw gebied gebruikt voordat u de antennekabel probeert aan te sluiten.



## BIOS utility

Het BIOS utility is een configuratieprogramma voor de hardware dat in het Basic Input/Output System (BIOS) van uw computer is ingebouwd.

Omdat uw computer al is geconfigureerd en geoptimaliseerd, is het niet nodig dit utility uit te voeren. Als u echter configuratieproblemen ondervindt, moet u het programma wel uitvoeren.

Als u het BIOS utility wilt activeren, drukt u tijdens de zelftest op <F2> op het moment dat het notebook pc-logo wordt weergegeven.

## Opstartreeks

Om de opstartreeks in te stellen in de BIOS utility, activeert u de BIOS utility en vervolgens kiest u **Boot** in de categorieën aan de bovenkant van het scherm.

## Disk naar disk herstel inschakelen

Om disk naar disk herstel (herstellen van harde schijf) in te schakelen, activeert u de BIOS utility, en selecteert u vervolgens **Main** in de categorieën aan de bovenkant van het scherm. Zoek **D2D Recovery** aan de onderkant van het scherm en gebruik de toetsen <F5> en <F6> om deze waarde op **Enabled** te schakelen.

## Wachtwoord

Om een wachtwoord bij opstarten in te stellen, activeert u de BIOS utility. Selecteer vervolgens **Security** in de categorieën aan de bovenkant van het scherm. Zoek **Password on boot:** en gebruik de toetsen <F5> en <F6> om deze functie in te schakelen.

# Software gebruiken

## DVD-films afspelen



**Opmerking:** Deze functie is alleen beschikbaar op bepaalde modellen.

Als een DVD station in het AcerMedia-compartiment is geïnstalleerd, kunt u DVD-films afspelen op uw computer.

- 1 Werp de DVD-lade uit het station en plaats een DVD-film disk; sluit vervolgens de DVD-lade.



**Belangrijk!** Als u de DVD-speler de eerste keer start, wordt u gevraagd de regiocode in te voeren. DVD-disks zijn in zes regio's ingedeeld. Zodra het DVD-station op een bepaalde regiocode is ingesteld, worden alleen DVD-disks voor de ingestelde regio afgespeeld. U kunt de regiocode maximaal vijf maal instellen (met inbegrip van de eerste keer). Daarna wordt de laatste regiocode ingesteld als permanente code. Het terugzetten van de harde schijf in zijn oorspronkelijke toestand heeft geen invloed op het aantal malen dat de regiocode is ingesteld. Raadpleeg de tabel verderop in deze sectie voor informatie over regiocodes voor DVD-films.

- 2 De DVD-film wordt na enkele seconden automatisch afgespeeld.

Regiocode	Land of regio
1	VS, Canada
2	Europa, Midden-Oosten, Zuid-Afrika, Japan
3	Zuidoost-Azië, Taiwan, Zuid-Korea
4	Latijns-Amerika, Australië, Nieuw-Zeeland
5	Voormalige U.S.S.R, delen van Afrika, India
6	Volksrepubliek China



**Opmerking:** Als u de regiocode wilt wijzigen, plaatst u een DVD-film met een andere regiocode in het DVD-station. Raadpleeg de on-line Help voor meer informatie.

# Veelgestelde vragen

Hieronder volgt een overzicht van situaties die zich kunnen voordoen tijdens het gebruik van de computer. Bij elke situatie worden eenvoudige antwoorden en oplossingen voorgesteld.

Ik heb op de aan/uit knop gedrukt, maar de computer start niet op.

Kijk of het stroomlampje brandt:

- Als dit niet brandt, krijgt de computer geen stroom. Controleer het volgende:
  - Als u de accu gebruikt, is deze wellicht bijna leeg en krijgt de computer geen stroom meer. Sluit de adapter aan om de accu opnieuw op te laden.
  - Controleer of de adapter correct is aangesloten op de computer en op het stopcontact.
- Als het lampje wel brandt, controleert u het volgende:
  - Zit er een diskette in het externe usb -diskettestation, waarmee niet kan worden opgestart (geen systeemdiskette)? Verwijder de diskette of vervang deze door een systeemdiskette en druk op **<Ctrl> + <Alt> + <Del>** om het systeem te herstarten.

Er wordt niets weergegeven op het scherm.

De energiebesparingsfunctie van de computer schakelt het scherm automatisch uit om energie te besparen. Druk op een toets om het scherm weer te activeren.

Als u het scherm niet kunt activeren door op een toets te drukken, kan dit twee oorzaken hebben:

- Het helderheidsniveau is te laag. Druk op **<Fn> + <▷>** om de helderheid te verhogen.
- De weergave kan zijn ingesteld op een externe monitor. Druk op de schakeltoets voor het beeldscherm **<Fn> + <F5>** om de weergave terug te schakelen naar het LCD-scherm.
- Als het lampje van de Standby-stand brandt, is de standby-stand ingeschakeld. Druk kort op de aan/uit knop om verder te gaan.

## De computer geeft geen geluid weer.

Controleer het volgende:

- Het volume kan zijn uitgeschakeld. Kijk naar het pictogram (luidsprekert) op de taakbalk van Windows voor de volumeregeling. Als er op het pictogram een rondje met een rode streep zit, klikt u op het pictogram en schakelt u het selectievak **Alles dempen** uit.
- Het volume is mogelijk te laag. Open de volumeregeling van Windows via het pictogram voor de volumeregeling op de taakbalk. U kunt ook de knoppen voor het onbeperkte volumewiel gebruiken om het volume aan te passen.
- Indien hoofdtelefoon, oortelefoon of externe luidsprekers op de lijn-uit poort van het voorpaneel van de computer zijn aangesloten, worden de interne luidsprekers automatisch uitgeschakeld.

## Ik wil de lade van de optisch station uitwerpen zonder de stroom in te schakelen.

Er bevindt zich een mechanische uitwerpknop op de station. Steek een pen of paperclip in de opening en duw om de lade van de drive te openen.

## Het toetsenbord reageert niet.

Sluit een extern toetsenbord aan op een USB poort van de computer. Als dit toetsenbord wel werkt, raadpleeg dan uw leverancier of een erkend servicecentrum omdat de kabel van het interne toetsenbord mogelijk los zit.

## De printer werkt niet.

Controleer het volgende:

- Controleer of de printer op een stopcontact is aangesloten en is ingeschakeld.
- Zorg dat de printerkabel stevig is aangesloten op de parallelle of usb-poort van de computer en de corresponderende poort op de printer.

Ik wil mijn computer herstellen naar de originele instellingen zonder herstel-CD's.



-----

**Opmerking:** Indien op uw systeem meerdere talen gebruikt worden, is het besturingssysteem en taal die wordt gekozen wanneer het systeem voor het eerst wordt ingeschakeld, de enige optie voor toekomstige herstelwerkzaamheden.

Met het herstelproces kunt u de originele software terugzetten die op het C: station geïnstalleerd was op het moment dat u het notebook kocht. Volg onderstaande stappen om het C: station opnieuw op te bouwen. (Het C: station wordt opnieuw geformatteerd en alle gegevens worden gewist.) Het is van belang dat u reservekopieën maakt van alle bestanden voordat u deze optie gebruikt.

Controleer de instellingen van de BIOS voordat u een herstelhandeling uitvoert.

- 1 Controleer of de functie **Acer disk-to-disk recovery** is ingeschakeld of niet.
- 2 Zorg dat de instelling **D2D Recovery** in **Main** op **Enabled** (ingeschakeld) staat.
- 3 Verlaat de BIOS utility en bewaar de wijzigingen. Het systeem wordt opnieuw opgestart.



-----

**Opmerking:** Om de BIOS utility te activeren, drukt u op **<F2>** tijdens de POST.

Het herstellen starten:

- 1 Start het systeem opnieuw op.
- 2 Terwijl het Acer logo in beeld is, druk op hetzelfde moment op **<Alt> + <F10>** om het herstelproces te activeren.
- 3 Zie de instructies op het scherm om systeemherstel uit te voeren.



-----

**Belangrijk!** Deze functie gebruikt 15 GB in een verborgen partitie op de harde schijf.

## Informatie over serviceverlening

### ITW (International Travelers Warranty)

Voor uw computer geldt een ITW (International Travelers Warranty), zodat u veilig en gerust met uw computer op reis kunt. U kunt een beroep doen op ons wereldwijde netwerk van servicecentra voor een helpende hand.

Bij aankoop van de computer ontvangt u een ITW-paspoort. In dit paspoort vindt u alles wat u moet weten over het ITW-programma. Het boekje bevat een lijst met beschikbare, erkende servicecentra. Lees dit paspoort zorgvuldig door.

Zorg dat u het ITW-paspoort altijd bij de hand hebt wanneer u onderweg bent, zodat u een beroep kunt doen op de diensten van onze ondersteunende centra. Bewaar uw aankoopbewijs in de flap vooraan op het ITW-paspoort.

Als u zich bevindt in een land waar geen erkende Acer ITW-service beschikbaar is, kunt u contact opnemen met een kantoor in een naburig land.

Raadpleeg het <http://global.acer.com>.

### Voordat u belt

Zorg dat u bij de computer zit en de volgende informatie bij de hand hebt voordat u Acer belt voor on-line service. Met uw medewerking kunnen we uw problemen sneller en efficiënter oplossen. Als er foutberichten of geluidssignalen door de computer zijn weergegeven, schrijf deze dan op of noteer het aantal en de volgorde van de pieptonen.

Zorg dat u de volgende informatie bij de hand hebt:

Naam: \_\_\_\_\_

Adres: \_\_\_\_\_

Telefoonnummer: \_\_\_\_\_

Type computer en model: \_\_\_\_\_

Serienummer: \_\_\_\_\_

Aankoopdatum: \_\_\_\_\_

# Problemen oplossen

In dit hoofdstuk worden oplossingen aangereikt voor het verhelpen van algemene systeemproblemen. Doet zich een probleem voor, lees dan eerst dit hoofdstuk voordat u een monteur raadpleegt. Voor ernstige problemen moet de computer worden opengemaakt. Probeer dit niet zelf te doen. Neem contact op met uw leverancier of de geautoriseerde servicecentra voor hulp.

## Tips voor het oplossen van problemen

Deze notebook PC heeft een geavanceerd ontwerp dat onscreen foutmeldingen geeft die u helpen de problemen op te lossen.

Wanneer het systeem een foutmelding weergeeft of een fout zich voordoet, zie dan "Foutmeldingen". Wanneer het probleem niet kan worden opgelost, neem dan contact op met de leverancier. Zie "**Informatie over serviceverlening**" op **pagina 46**.

## Foutmeldingen

Wanneer u een foutmelding krijgt, noteer dan het bericht en corrigeer de fout. De volgende tabellijsten vermelden foutmeldingen in alfabetische volgorde samen met de aanbevolen actie.

Foutmeldingen	Mogelijke oplossing
CMOS battery bad	Neem contact op met uw leverancier of een bevoegd servicecentrum.
CMOS checksum error	Neem contact op met uw leverancier of een bevoegd servicecentrum.
Disk boot failure	Plaats een systeem (opstart)diskette in het diskettestation (A:), druk daarna op <b>&lt;Enter&gt;</b> om opnieuw op te starten.
Equipment configuration error	Druk op <b>&lt;F2&gt;</b> (tijdens POST) om de BIOS utility te starten en klik in de utility op <b>Exit</b> om opnieuw op te starten.
Hard disk 0 error	Neem contact op met uw leverancier of een bevoegd servicecentrum.
Hard disk 0 extended type error	Neem contact op met uw leverancier of een bevoegd servicecentrum.
I/O parity error	Neem contact op met uw leverancier of een bevoegd servicecentrum.
Keyboard error or no keyboard connected	Neem contact op met uw leverancier of een bevoegd servicecentrum.
Keyboard interface error	Neem contact op met uw leverancier of een bevoegd servicecentrum.
Memory size mismatch	Druk op <b>&lt;F2&gt;</b> (tijdens POST) om de BIOS utility te starten en klik in de utility op <b>Exit</b> om opnieuw op te starten.

Wanneer u nog steeds problemen tegenkomt nadat u de correcties uitgevoerd hebt, neem dan contact op met uw leverancier of een bevoegd servicecentrum. Sommige problemen kunnen opgelost worden met behulp van de BIOS utility.

# Voorschriften- en veiligheidsmededeling

## FCC-verklaring

Dit apparaat is getest en voldoet aan de voorschriften voor een digitaal apparaat van klasse B conform Deel 15 van de FCC-regels. Deze voorschriften zijn opgesteld om een redelijke bescherming te bieden tegen schadelijke interferentie bij gebruik binnenshuis. Deze apparatuur genereert en gebruikt radiogolven en kan deze uitstralen. Als de apparatuur niet overeenkomstig de instructies wordt geïnstalleerd, kan dit storingen veroorzaken in de ontvangst van radio of televisie.

Er kan echter geen garantie worden gegeven dat bepaalde installaties storingsvrij zullen functioneren. U kunt controleren of de apparatuur storing veroorzaakt door deze uit te schakelen. Als de storing stopt, wordt deze waarschijnlijk veroorzaakt door de apparatuur. Veroorzaakt de apparatuur storingen in radio- of televisieontvangst, dan kan de gebruiker de storing proberen te verhelpen door één of meer van de volgende maatregelen te nemen:

- Draai de televisie- of radioantenne totdat de storing stopt.
- Vergroot de afstand tussen de apparatuur en de radio of televisie.
- Sluit de apparatuur aan op een ander circuit dan dat waarop de radio en televisie zijn aangesloten.
- Neem contact op met uw dealer of een ervaren radio/televisie reparateur voor hulp.

## Verklaring: Afgeschermde kabels

Om te voldoen aan de FCC-richtlijnen, moeten alle verbindingen met andere computerapparaten tot stand worden gebracht met afgeschermde kabels.

## Verklaring: Randapparatuur

Alleen randapparaten (invoer/uitvoer apparaten, terminals, printers, enz.) die voldoen aan de Klasse B voorschriften mogen op dit apparaat worden aangesloten. Het gebruik van apparaten die niet voldoen aan de voorschriften resulteert waarschijnlijk in storing van radio- en televisieontvangst.

## Pas op

Wijzigingen aan de apparatuur zonder schriftelijke toestemming van de fabrikant kunnen de bevoegdheid van de gebruiker voor het bedienen van de computer, welke is verleend door de Federal Communications Commission, teniet doen.



## Modemverklaringen (alleen voor bepaalde modellen)

### TBR 21

Dit apparaat is goedgekeurd [Council Decision 98/482/EC- "TBR 21"] voor aansluiting op het Public Switched Telephone Network (PSTN) via één enkele terminal. Door de verschillen tussen de afzonderlijke PSTNs in verschillende landen, vormt deze goedkeuring alleen geen onvoorwaardelijke garantie voor succesvol functioneren op elk PSTN eindpunt. Indien u problemen ervaart, kunt u in eerste instantie contact opnemen met uw leverancier. Voor meer informatie over de van toepassing zijnde landen, zie "**Voorschriften- en veiligheidsmededeling**" op pagina 48.

### Verklaring LCD-pixel

Het LCD-product is gemaakt met fabricagetechnieken van hoge precisie. Toch kunnen sommige pixels soms verkeerd "vallen" of verschijnen als zwarte of rode punten. Dit heeft geen effect op de opgenomen afbeelding en is geen defect.

### Radio-apparaat Reguleringsbericht



.....

**Opmerking:** Onderstaande informatie over regelgeving is alleen voor modellen met wireless LAN en/of Bluetooth.

### Algemeen

Om storing op radiosignalen op dienst, waaraan de licentie is verleend, te voorkomen, moet dit toestel binnenshuis worden gebruikt.

Dit product voldoet aan de radiofrequentierichtlijnen en veiligheidsnormen van landen en regio's waarin het is goedgekeurd voor wireless gebruik. Afhankelijk van de configuratie, kan dit product wireless radioapparaten bevatten (zoals wireless LAN en/of Bluetooth modules). Onderstaande informatie is voor producten met zulke apparaten.

### Verklaring van overeenstemming voor EU landen

Hierbij verklaart Acer dat deze notebook PC in overeenstemming is met de essentiële eisen en de andere relevante bepalingen van richtlijn 1999/5/EC.

### Lijst van landen waarop dit van toepassing is

EU-lidstaten in juli 2009 zijn: België, Denemarken, Duitsland, Griekenland, Spanje, Frankrijk, Ierland, Italië, Luxemburg, Nederland, Oostenrijk, Portugal, Finland, Zweden, Verenigd Koninkrijk, Estland, Letland, Litouwen, Polen, Hongarije, Tsjechië, Slovakije, Slovenië, Cyprus, Malta, Bulgarije en Roemenië. Gebruik is toegestaan in landen van de Europese Unie, en ook in Noorwegen, Zwitserland, IJsland en Liechtenstein. Dit apparaat mag alleen gebruikt worden

volgens de reguleringen en beperkingen die gelden in het land van gebruik. Voor meer informatie neemt u contact op met het plaatselijke kantoor van het land van gebruik. Zie <http://ec.europa.eu/enterprise/rtte/implem.htm> voor de nieuwste landenlijst.

## De FCC RF veiligheidseis

De uitgezonden straling van de Wireless LAN Mini-PCI kaart en Bluetooth kaart ligt ver onder de radiofrequentie stralingslimiet van de FCC. Desalniettemin dient de Wireless module notebook PC serie zodanig gebruikt te worden dat de mogelijkheid op menselijk contact tijdens normale operatie geminimaliseerd wordt.

- 1 Gebruikers wordt verzocht de RF veiligheidsinstructies over wireless-optie apparaten die zijn bijgevoegd bij de gebruikershandleiding van elk RF-optie apparaat op te volgen.



**Pas op:** Een afstand van minstens 20 cm (8 inch) dient in achtgenomen tusschen de antenne voor de geïntegreerde wireless LAN Mini-PCI kaart in het schermgedeelte ingebouwd en gebruikers of andere personen conform de FCC RF normen.

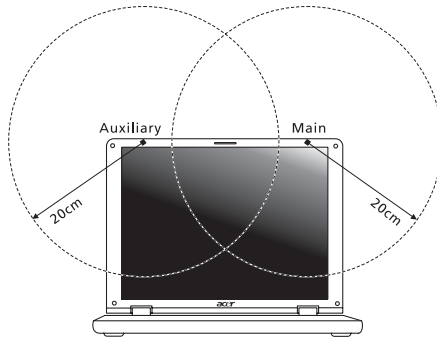

**Opmerking:** Wireless Mini-PCI Adapter gebruikt een transmissie-diversiteitsfunctie. De functie zendt geen radiofrequenties tegelijkertijd van beide antennes uit. Eén van de antenne's wordt automatisch of handmatig (door de gebruiker) geselecteerd om de goede kwaliteit van radiocommunicatie te verzekeren.

- 2 Dit apparaat mag alleen binnenshuis gebruikt worden door zijn werking in het 5,15 tot 5,25 GHz frequentiebereik. FCC vereist dat dit product binnenshuis gebruikt wordt bij een frequentiebereik van 5,15 tot 5,25 GHz om mogelijk schadelijke interferentie op de kanaalverdeling van Mobiele Satellietssystemen te verminderen.

- 3 Krachtige radarstations zijn aangewezen als de primaire gebruikers van de 5,25 tot 5,35 GHz en 5,65 tot 5,85 GHz frequentiebanden. Deze radarstations kunnen storing veroorzaken en/of het apparaat beschadigen.
- 4 Onjuiste installatie of ongeoorloofd gebruik kan schadelijke storing op radiocommunicatie veroorzaken. Knoeien aan de interne antenne resulteert in het verliezen van de FCC certificatie en uw garantie.

## Canada – Licentievrijstelling voor radiocommunicatieapparaten met een laag vermogen (RSS-210)

### Blootstelling van mensen aan RF velden (RSS-102)

Notebook PC serie gebruikt low gain integral antennas die geen RF veld uitstralen dat niet voldoet aan de eisen van Health Canada ter bescherming van de bevolking; raadpleeg Safety Code 6, te verkrijgen van de website van Health Canada: [www.hc-sc.gc.ca/rpb](http://www.hc-sc.gc.ca/rpb).

### LCD panel ergonomic specifications

Design viewing distance	500 mm
Design inclination angle	0.0°
Design azimuth angle	90.0°
Viewing direction range class	Class IV
Screen tilt angle	85.0°
Design screen illuminance	<ul style="list-style-type: none"> <li>• Illuminance level: [250 + (250cos<math>\alpha</math>)] lx where <math>\alpha = 85^\circ</math></li> <li>• Color: Source D65</li> </ul>
Reflection class of LCD panel (positive and negative polarity)	<ul style="list-style-type: none"> <li>• Ordinary LCD: Class I</li> <li>• Protective LCD: Class III</li> </ul>
Image polarity	Both
Reference white:	• Yn
Pre-setting of luminance and color temperature @ 6500K (tested under BM7)	<ul style="list-style-type: none"> <li>• u'n</li> <li>• v'n</li> </ul>
Pixel fault class	Class II



# Aspire-serien

Generisk brukerhåndbok

© 2010 Med enerett.

Generisk brukerhåndbok for Aspire-serien  
Opprinnelig utgave: 08/2010

Notebook-PC i Aspire-serien

Modellnummer: \_\_\_\_\_

Serienummer: \_\_\_\_\_

Innkjøpsdato: \_\_\_\_\_

Innkjøpssted: \_\_\_\_\_

# Informasjon for din sikkerhet og komfort

## Viktige sikkerhetsinstruksjoner

Les disse instruksjonene nøye. Hold dette dokumentet tilgjengelig for fremtidige referanseformål. Respekter alle advarsler og instruksjoner som er angitt på produktet.

### Slå av produktet før rengjøring

Koble produktet fra veggkontakten før rengjøring. Ikke bruk løsningsmidler eller aerosolbaserte rengjøringsmidler. Bruk en fuktet klut til rengjøring.

### FORSIKTIG ved frakobling av plugg fra enhet

Observer følgende retningslinjer ved tilkobling og frakobling av strøm til strømforsyningsenheten:

Installer strømforsyningsenheten før tilkobling av strømledningen til nettstrømuttaket.

Plugg ut strømledningen før du fjerner strømforsyningsenheten fra datamaskinen.

Hvis systemet har flere strømkilder, kobler du strømmen fra systemet ved å plugge ut alle strømledninger fra strømforsyningene.

### FORSIKTIG for tilgjengelighet

Sørg for at strømforsyningen du plugger strømledningen inn i, er lett tilgjengelig og så nært utstyrets operatør som mulig. Når du må koble strømmen fra utstyret, må du sørge for å plugge ut strømledningen fra den elektriske kontakten.

### FORSIKTIG – medfølgende juksekort (bare for visse modeller)

Datamaskinen leveres med plastjuksekort installert i kortsporene. Juksekort beskytter ubrukte spor mot støv, metallobjekter eller andre partikler. Ta vare på juksekortene for å bruke dem når du ikke har virksomme kort i sporene.

### Vær FORSIKTIG når du lytter

Beskytt hørselen ved å følge disse instruksjonene.

- Øk volumet gradvis til lyden er klar og har et behagelig nivå.
- Ikke øk volumet etter at ørene har tilpasset seg nivået.
- Ikke hør på musikk med høyt volum i lengre tidsperioder.
- Ikke øk volumet for å stenge ute lyder i bråkete omgivelser.
- Reduser volumet hvis du ikke hører at folk snakker i nærheten.

## Advarsler

- Ikke bruk dette produktet i nærheten av vann.
- Ikke plasser produktet på et ustabilt stativ eller bord. Produktet kan falle av og bli alvorlig skadet.
- Spor og åpninger er beregnet på ventilasjon, for å sikre problemfri drift, og beskytte maskinen mot overoppheting. Disse åpningene må ikke bli blokkert eller dekket. Åpningene må aldri blokkeres ved å plassere produktet på en seng, sofa, matte eller tilsvarende overflate. Dette produktet må aldri plasseres nær eller over en radiator eller ovn, eller i en innebygd installasjon uten tilstrekkelig ventilasjon.
- Du må aldri skyve gjenstander av noe slag inn gjennom åpninger i kabinettet ettersom de kan berøre farlige spenningspunkter eller kortslutte deler med brann eller elektrisk støt som følge. Søl aldri væske av noe slag i produktet.
- Ikke plasser produktet på en vibrerende overflate, for å unngå skade på interne komponenter og forhindre batterilekkasje.
- Bruk det aldri under sport, trening eller i vibrerende omgivelser. Det er fare for kortslutning eller skade på rotorenheter, harddisk, optisk stasjon eller eksponeringsfare fra lithiumbatterisettet.
- Den nederste overflaten, områdene rundt ventilasjonsåpningene og batterieliminatoren kan bli veldig varme. Unngå kontakt med hud eller kropp for å forhindre personskade.
- Enheten og dens utvidelser kan inneholder små deler. Hold dem utenfor rekkevidde av små barn.

## Bruke elektrisk strøm

- Dette produktet bør tilføres strömtypen som er angitt på merkeplaten. Hvis du er usikker på den tilgjengelige strömtypen, kontakt forhandleren eller det lokale strömselskapet.
- Ikke la noe hvile på strömledningen. Ikke plasser dette produktet der personer kan trå på ledningen.
- Hvis du bruker en skjöteledning sammen med produktet, må du kontrollere at den samlede strömstyrken for utstyret som er koblet til skjöteledningen, ikke overskrider skjöteledningens tillatte strömstyrke. Kontroller også at den samlede styrken til alle produkter som plugges inn i veggkontakten, ikke overskrider sikringsverdien.
- Unngå overbelastning av strömuttak ved å koble til for mange enheter. Samlet systembelastning må ikke overskride 80% av kursens tillatte verdi. Hvis det brukes strömskinner, må belastningen ikke overskride 80% av skinnens tillatte inngangsverdi.
- Dette produktets batterieliminators er utstyrt med en trelednings jordet plugg. Pluggen kan bare settes inn et jordet strömuttak. Sørg for at strömuttaket er skikkelig jordet før du setter inn batterielimatorpluggen. Ikke sett inn pluggen i et ujordet uttak. Kontakt elektriker for å få flere detaljer.





.....

**Advarsel!** Jordingspinnen er en sikkerhetsfunksjon. Å bruke et strømuttak som ikke er skikkelig jordet kan føre til elektrisk støt og/eller skader.



.....

**Merk:** Jordingspinnen gir også god beskyttelse mot uventet støy som produseres av andre elektriske enheter i nærheten og kan forstyrre ytelsen til dette produktet.

- Systemet kan drives ved en rekke spenninger: 100 til 120 eller 220 til 240 VAC. Den medfølgende strømledningen oppfyller kravene for bruk i landet/regionen der systemet ble kjøpt. Strømledninger for bruk i andre land/regioner må oppfylle de lokale kravene. Kontakt en autorisert forhandler eller tjenestetilbyder hvis du vil ha mer informasjon om krav til strømledninger.

## Betjening av produktet

Ikke forsøk å vedlikeholde produktet selv, ettersom åpning eller fjerning av deksler kan utsette deg for farlige spenningspunkter eller andre farer. Alt servicearbeid skal utføres av kvalifisert servicepersonell.

Koble dette produktet fra veggkontakten og overlat service til kvalifisert servicepersonell under følgende forhold:

- Om strømkabelen eller pluggen er skadet eller slitt.
- Hvis væske er sølt inn i produktet.
- Hvis produktet har blitt utsatt for regn eller vann.
- Hvis produktet er blitt mistet, eller om kassen er ødelagt.
- Hvis produktet fremviser tydelig endret ytelse, som angir behov for service.
- Hvis produktet ikke fungerer normalt selv om driftsinstruksjonene overholdes.



.....

**Merk:** Juster bare kontroller som dekkes av driftsinstruksjonene, ettersom feilaktig justering av andre kontroller kan føre til skader og ofte vil kreve omfattende arbeid av en kvalifisert tekniker for å gjenopprette produktet til normal tilstand.

## Retningslinjer for sikker batteribruk

Denne notisbokmaskinen bruker et lithium-ion-batteri. Ikke bruk det i fuktige eller korroderende omgivelser. Ikke plasser, oppbevar eller etterlat produktet på eller nær en varmekilde, på et sted med høy temperatur, i sterkt direkte sollys, i en mikrobølgeovn eller en beholder under trykk, og ikke utsett det for temperaturer over 60°C (140°F). Manglende etterlevelse av disse retningslinjene kan føre til at batteriet lekker syre, blir varmt, eksploderer eller antennes, og fører til personskade og/eller materielle skader. Batteriet må ikke gjennomhuller, åpnes eller demonteres. Hvis batteriet lekker og du kommer i kontakt med batterivæsker, må du skylle grundig med vann og søke legehjelp umiddelbart. Av sikkerhetsårsaker, og for å forlenge batteriets levetid, vil lading ikke finne sted ved temperaturer under 0 °C (32 °F) eller over 40 °C (104 °F).

Full ytelse fra et nytt batteri oppnås først etter to eller tre fullstendige ladings- og utladingssykluser. Batteriet kan lades og utlades hundrevis av ganger, men det vil til slutt slites ut. Kjøp et nytt batteri når driftstiden blir merkbart kortere enn normalt. Bruk bare godkjente batterier, og lad batteriet bare med godkjente ladere som er beregnet på denne enheten.

Bruk batteriet bare til dets tiltenkte formål. Bruk aldri en lader eller et batteri som er skadet. Ikke kortslutt batteriet. Kortslutning ved et uhell kan oppstå når en metallgjenstand, for eksempel en mynt, binders eller penn, kommer i direkte kontakt med de positive (+) og negative (-) terminalene på batteriet. (Disse ser ut som metallstriper på batteriet.) Dette kan for eksempel skje når du har med deg et reservebatteri i lommen eller en veske. Kortslutning av terminalene kan skade batteriet eller gjenstanden som er i kontakt.

Kapasiteten og levetiden til batteriet vil reduseres hvis batteriet etterlates på varme eller kalde steder, for eksempel i en lukket bil på sommeren eller vinteren. Prøv alltid å holde batteriet mellom 15 °C og 25 °C (59 °F og 77 °F). En enhet med varmt eller kaldt batteri vil kanskje være midlertidig ute av funksjon, selv når batteriet er fullt ladet. Batteriytelse er spesielt begrenset i temperaturer godt under frysepunktet.

Ikke kast batteriene på en brann. De kan eksplodere. Batterier kan også eksplodere hvis de er skadet. Kvitt deg med batterier i henhold til lokale forskrifter. Resirkuler dem hvis mulig. Ikke kast dem som husholdningsavfall.

Trådløse enheter kan være utsatt for interferens fra batteriet, som kan påvirke ytelsen.

## Bytte batteri

Notebook-PCer bruker lithium-batteriet. Erstatt batteriet med et av samme type som ble levert med produktet. Bruk av andre batterier kan innebære en risiko for brann eller eksplosjon.



.....

**Advarsel! Batterier kan eksplodere ved feilaktig håndtering. Ikke demonter dem eller la dem brenne. Hold dem borte fra barn og kvitt deg med brukte batterier med en gang. Følg lokale bestemmelser for avhending av brukte batterier.**

## Forholdsregler for optiske stasjoner (bare for visse modeller)

Forsiktig: Dette apparatet inneholder et lasersystem og er klassifisert som et "KLASSE 1 LASERPRODUKT". Hvis du har problemer med denne enheten, vennligst kontakt din nærmeste AUTORISERTE servicestasjon. Ikke prøv å åpne innkapslingen, for direkte eksponering for laserstrålen må unngås.

KLASSE 1 LASERPRODUKT

FORSIKTIG: USYNLIG LASERSTRÅLING I ÅPEN TILSTAND. UNNGÅ STRÅLEN.

APPAREIL A LASER DE CLASSE 1 PRODUIT

LASERATTENTION: RADIATION DU FAISCEAU LASER INVISIBLE EN CAS D'OUVERTURE. EVITER TOUTE EXPOSITION AUX RAYONS.

LUOKAN 1 LASERLAITE LASER KLASSE 1

VORSICHT: UNSICHTBARE LASERSTRAHLUNG, WENN ABDECKUNG GEÖFFNET NICHT DEM STRAHL AUSSETZEN

PRODUCTO LÁSER DE LA CLASE I

ADVERTENCIA: RADIACIÓN LÁSER INVISIBLE AL SER ABIERTO. EVITE EXPONERSE A LOS RAYOS.

ADVARSEL: LASERSTRÅLING VEDÅBNING SE IKKE IND I STRÅLEN.

VARO! LAVATTAESSA OLET ALTTINA LASERSÄTEILYLLE.

VARNING: LASERSTRÅLNING NÅR DENNA DEL ÅR ÖPPNAD ÅLÅ TUIJOTA SÄTEESEENSTIRRA EJ IN I STRÅLEN

VARNING: LASERSTRÅLNING NAR DENNA DEL ÅR ÖPPNADSTIRRA EJ IN I STRÅLEN

ADVARSEL: LASERSTRÅLING NAR DEKSEL ÅPNES STIRR IKKE INN I STRÅLEN

### Telefonlinjesikkerhet

- Trekk alltid ut alle telefonledninger fra veggkontakten før service eller demontering av dette utstyret.
- Unngå bruk av telefonledningen (bortsett fra trådløs type) under en elektrisk storm. Det er en ørliten fare for elektrisk støt fra lyn.



.....

**Advarsel! Av sikkerhetsårsaker må du ikke bruke ikke-standard deler når du legger til eller endre komponenter. Kontakt forhandleren for kjøpsalternativer i stedet.**

Må kun tilkoples kabel-TV nett via galvanisk isolator.

## Driftsmiljø



.....

**Advarsel!** Av sikkerhetsårsaker må du slå av alle trådløse/radiosendeenheter når du bruker den bærbare maskinen under følgende forhold. Disse enhetene kan omfatte, men er ikke begrenset til: Trådløst nettverk (WLAN), Bluetooth og/eller 3G.

Husk å følge eventuelle spesielle bestemmelser som gjelder på et sted, og slå alltid av enheten når det er forbudt å bruke den, eller når den kan føre til interferens eller fare. Bruk enheten bare i dens normale driftsposisjoner. Denne enheten oppfyller retningslinjene for RF-eksponering når den brukes normalt, og når enheten og antennen er plassert minst 1,5 centimeter fra kroppen (se figuren nedenfor). Den bør ikke inneholde metall, og du bør plassere enheten i en avstand fra kroppen som er angitt ovenfor. For korrekt overføring av datafiler eller meldinger trenger denne enheten en nettforbindelse av god kvalitet. I noen tilfeller kan overføring av datafiler eller meldinger bli forsinket inntil en slik forbindelse er tilgjengelig. Sørg for at instruksjonene om separasjonsavstand ovenfor blir fulgt inntil overføringen er fullført. Deler av enheten er magnetisk. Metalliske materialer kan bli tiltrukket av enheten, og personer med høreapparater bør ikke holde enheten mot øret som har slikt utstyr. Ikke plasser kredittkort eller andre magnetiske lagringsmedier nær enheten, fordi den lagrede informasjonen på dem kan bli slettet.

## Medisinske enheter

Drift av radiooverføringsutstyr, medregnet trådløse telefoner, kan forstyrre funksjonaliteten til medisinske enheter med utilstrekkelig beskyttelse. Kontakt en lege eller produsenten av den medisinske enheten for å fastslå om den er tilstrekkelig beskyttet mot ekstern RF-energi, eller hvis du har spørsmål. Slå av enheten på sykehus, legekontorer og lignende når det er utplassert plakater med instruksjoner om at du skal gjøre det. Sykehus eller helseveseninstitusjoner kan bruke utstyr som kan være følsomt for eksterne RF-sendinger.

**Pacemakere.** Pacemakerprodusenter anbefaler en minimumsavstand på 15,3 centimeter mellom trådløse enheter og en pacemaker for å unngå potensiell forstyrrelse av pacemakeren. Disse anbefalingene stemmer overens med den uavhengige forskningen til Wireless Technology Research og anbefalingene fra denne organisasjonen. Personer med pacemakere bør gjøre følgende:

- Hold alltid enheten mer enn 15,3 centimeter fra pacemakeren.
- Ikke bær enheten nær pacemakeren når enheten er slått på. Hvis du har mistanke om interferens, slår du av enheten og flytter den.

**Høreapparater.** Noen digitale trådløse enheter kan forstyrre enkelt høreapparater. Hvis det oppstår interferens, må du kontakte tjenesteoperatøren.

## Kjøretøy

RF-signaler kan påvirke feilaktig installerte eller utilstrekkelig skjermede elektroniske systemer i motorkjøretøy, for eksempel elektroniske drivstoffinnsprøytingsystemer, ABS- (blokkeringsfrie) bremses, elektroniske hastighetskontrollsystemer og kollisjonsputer. Kontakt produsenten eller dennes representant hvis du vil ha mer informasjon om kjøretøyet eller eventuelt utstyr som er lagt til. Bare kvalifisert personale bør betjene enheten eller installere den i en kjøretøy. Feilaktig installasjon eller service på enheten kan være farlig og ugyldiggjøre en eventuell garanti. Sjekk regelmessig at alt trådløst utstyrt i kjøretøyet er montert og fungerer som det skal. Ikke oppbevar eller transporter brennbare væsker, gasser eller eksplosive materialer i samme rom som enheten, dens deler eller utvidelser. For kjøretøy utstyrt med en kollisjonspute er det viktig å huske at kollisjonsputer utvider seg med stor kraft. Ikke plasser objekter, verken fastmontert eller portabelt utstyr, i området over kollisjonsputen eller i kollisjonsputens utblåsningsområde. Hvis trådløst utstyr i kjøretøyet er feilaktig installert og kollisjonsputen blåser seg opp, kan det oppstå alvorlig personskade. Bruk av enheten om bord på fly er forbudt. Slå av enheten før du går om bord på et fly. Bruken av trådløse telekomenheter i et fly kan være farlig for flyets sikkerhet, forstyrre det trådløse telefonnettet og kan være ulovlig.

## Potensielt eksplosive miljøer

Slå av enheten når du befinner deg i et område med potensielt eksplosiv atmosfære, og respekter alle skilt og instruksjoner. Potensielt eksplosive atmosfærer omfatter områder der du normalt vil bli bedt om å slå av kjøretøyetets motor. Gnister i slike områder kan føre til en eksplosjon eller brann med fare for personskade eller i verste fall død. Slå av notisbokmaskinen nær bensinpumper. Overhold restriksjoner på bruk av radioutstyr i bensinlagre, lagrings- og distribusjonsområder, kjemiske anlegg eller der sprengningsoperasjoner pågår. Områder med potensielt eksplosiv atmosfære er ofte skiltet, men ikke alltid. De omfatter områder under dekk på båter, anlegg for distribusjon eller lagring av kjemikalier, kjøretøy som bruker flytende petroleumsgass (som propan eller butan) og områder der luften inneholder kjemikalier eller partikler som korn, støv eller metallpulver. Ikke slå på notisboken når bruk av trådløs telefon er forbudt eller når det kan føre til interferens eller faresituasjoner.

## Nødanrop

**Advarsel:** Du kan ikke foreta nødanrop med denne enheten. Hvis du vil foreta et nødanrop, må du ringe ut via mobiltelefonen eller andre telefonsystemer.

## Instruksjoner for avhending

Ikke kast denne elektroniske enheten som vanlig forbrukeravfall. Sørg for resirkulering av enheten for å redusere forurensning og bidra til beskyttelse av det globale miljøet. Hvis du vil ha mer informasjon om bestemmelsene i WEEE-direktivet (Waste from Electrical and Electronic Equipment), besøk <http://www.acer-group.com/public/Sustainability/sustainability01.htm>.



## Advarsel om kvikksølv

For projektorer med intern pære eller elektroniske produkter som inneholder LCD/CRT-skjerm eller et display uten -LED-bakgrunnslys: Lampe(r) inne i produktet inneholder kvikksølv og må resirkuleres eller avhendes i henhold til offentlige bestemmelser. Kontakt elektronikkindustriens allianse på [www.eiae.org](http://www.eiae.org). Konkret informasjon om avhending av lamper på [www.lamprecycle.org](http://www.lamprecycle.org).



## ENERGY STAR



Acers ENERGY STAR-kvalifiserte produkter sparer deg penger ved å redusere energikostnader og beskytte miljøet uten å ofre funksjoner eller ytelse. Acer er stolt over å tilby våre kunder produkter med ENERGY STAR-merket.

Hva er ENERGY STAR?

Produkter som er ENERGY STAR-kvalifisert, bruker mindre energi og forhindrer utslipp av drivhusgass ved å oppfylle de strenge retningslinjene til energieffektivitet som er angitt av amerikanske miljøvernmyndigheter. Acer forplikter seg til å tilby produkter og tjenester globalt for å hjelpe kunder med å spare penger, bevare energi og forbedre kvaliteten på miljøet. Jo mer energi vi kan spare, desto høyere energieffektivitet, og jo mer reduserer vi drivhusgasser og farene for klimaendring. Mer informasjon på <http://www.energystar.gov> eller <http://www.energystar.gov/powermanagement>.

Acer ENERGY STAR-kvalifiserte produkter: (bare for visse modeller)

- Genererer mindre varme og reduserer kjølebelastninger og varmere klimaforhold.
- Gå automatisk til "displayhvile" og "datamaskinhvile" etter henholdsvis 10 og 30 minutter med inaktivitet.
- Vekk datamaskinen fra hvilemodus ved å trykke på tastaturet eller flytte musen.
- Datamaskiner sparer mer enn 80 % i "hvilemodus".

ENERGY STAR og ENERGY STAR-merket er registrerte USA-merker.

## Tips og informasjon om komfortabel bruk

Datamaskinbrukere kan klage over øyeplager og hodepine etter forlenget bruk. Brukere har også større fare for fysisk skade etter mange timer med arbeid foran en datamaskin. Lange arbeidsperioder, dårlig arbeidsstilling, uheldige arbeidsvaner, stress, feilaktige arbeidsforhold, personlig helse og andre faktorer øker risikoen for fysisk skade betydelig.

Feilaktig datamaskinbruk kan føre til musesyke, senekjedebetennelse eller andre muskel/skjelett-lidelser. Følgende symptomer kan oppstå i hender, håndledd, armer, skuldre, nakke eller rygg:

- nummenhet, eller en brennende eller prikkende følelse
- verk, sårhet eller ømhet
- smerte, oppsvulming eller pulsering
- stivhet eller stramhet
- kulde eller svakhet

Hvis du har disse symptomene eller annet gjentakende eller varig ubehag og/eller smerte knyttet til datamaskinbruk, kontakt en lege umiddelbart og informer bedriftshelseansvarlig.

Følgende avsnitt gir tips om mer komfortabel datamaskinbruk.

### Finn din komfortsone

Finn din komfortsone ved å justere skjermens visningsvinkel, bruke en fothviler eller heve sittehøyden for å oppnå maksimal komfort. Vurder følgende tips:

- unngå å sitte for lenge i en fast posisjon
- unngå å lute fremover og/eller lene deg bakover
- stå opp og gå rundt regelmessig for å fjerne belastningen på beinmusklene
- ta korte pauser og slapp av i nakke og skuldre
- unngå å spenne muskler eller heise opp skuldrene
- installer det eksterne displayet, tastaturet og musen korrekt og innen komfortabel rekkevidde
- hvis du ser mer på skjermen enn på dokumenter, plasserer du displayet i midten av skrivebordet for å redusere nakkebelastningen

### Ta hensyn til synet ditt

Lange timer foran skjermen, feilaktige briller eller kontaktlinser, gjenskin, overdreven rombelysning, dårlig fokusert skjerm, veldig liten skrift og et display med dårlig kontrast er belastende for øynene. Følgende avsnitt inneholder forslag til reduksjon av øyebelastninger.

#### Øyne

- Hvil øynene ofte.
- Gi øynene regelmessige pauser ved å se bort fra skjermen og fokusere på et punkt langt borte.
- Blunk ofte for å unngå at øynene tørker ut.

## Skjerm

- Hold displayet rent.
- Hold hodet på et høyere nivå enn øverste kant av displayet slik at øynene peker nedenfor når de ser i midten av displayet.
- Juster displayets lysstyrke og/eller kontrast til et komfortabelt nivå for utvidet tekstlesbarhet og klar grafikk.
- Eliminer gjenskinn og refleksjoner ved å:
  - plassere displayet på en slik måte at siden vender mot vinduet eller en annen lyskilde
  - redusere romlyset ved hjelp av gardiner eller persiener
  - bruke et lys direkte på arbeidsområdet
  - endre displayets visningsvinkel
  - bruke et filter for reduksjon av gjenskinn
  - bruke en skjermkygge, for eksempel et stykke papp som stikker ut fra displayets øvre kant
- Unngå å justere displayet til en vanskelig visningsvinkel.
- Unngå å se på sterke lyskilder, for eksempel åpne vinduer, i lengre tidsperioder.

## Utvikle gode arbeidsvaner

Utvikle følgende arbeidsvaner for å gjøre datamaskinbruken mer avslappende og produktiv:

- Ta kort pauser regelmessig og ofte.
- Utfør noen strekkøvelser.
- Pust frisk luft så ofte som mulig.
- Tren regelmessig og hold kroppen sunn.



.....

**Advarsel!** Vi anbefaler ikke å bruke datamaskinen på en sofa eller seng. Hvis dette er uunngåelig, må du bare arbeide i korte perioder, ta pauser regelmessig og gjøre noen strekkøvelser.



.....

**Merk:** Hvis du vil ha mer informasjon, vennligst les "**Regulerings- og sikkerhetsmerknader**" på side 45.



# Begynne med begynnelsen

Vi vil gjerne takke deg for at du har valgt en Acer-notebook til dine mobile databehandlingsbehov.

## Dine veiledere

Som hjelp til bruk av Acer-notebooken har vi utformet et sett av veiledere:

Til å begynne med vil plakaten **Quick start up guide...** hjelpe deg med å komme i gang med oppsettet av datamaskinen.

Den **generiske håndboken for Aspire-serien** inneholder nyttig informasjon om alle modeller i Aspire-produktserien. Den dekker grunnleggende emner som Acer eRecovery Management, bruk av tastaturet, lyd, osv. Vennligst merk at både den **generiske håndboken** og **AcerSystem User Guide** som er nevnt nedenfor, fra tid til annen vil referere til funksjoner eller egenskaper som bare finnes på visse modeller, men ikke nødvendigvis på modellen du kjøpte. Slike forekomster er markert i teksten med kommentarer som "bare for visse modeller".

Hvis du vil vite mer om hvordan datamaskinen kan gjøre deg mer produktiv, kan du slå opp i **AcerSystem User Guide**. Denne håndboken inneholder detaljert informasjon om emner som systemverktøy, datagjenvinning, utvidelsesalternativer og feilsøking/problemløsning. I tillegg finner du garantiopplysninger, generell informasjon og sikkerhetsmerknader for notisbokmaskinen din. Boken er tilgjengelig som PDF-fil (Portable Document Format) og leveres forhåndslestet på maskinen. Følg disse trinnene for å åpne den:

- 1 Klikk på  **Start > Alle Programmer > AcerSystem**.
- 2 Klikk på **AcerSystem User Guide**.



.....

**Merk:** Visning av filen krever at du har Adobe Reader installert. Hvis Adobe Reader ikke er installert på datamaskinen din, vil klikking på **AcerSystem User Guide** føre til at installeringsprogrammet for Adobe Reader kjøres i stedet. Følg instruksjonene på skjermen for å fullføre installeringen. Hvis du vil vite hvordan du bruker Adobe Reader, åpner du menyen **Hjelp og Støtte**.

# Grunnleggende om vedlikehold og tips om bruk av datamaskinen

## Slå datamaskinen av og på

Nr du skal slå pa datamaskinen, trykker du ganske enkelt på strømbryteren under LCD-skjermen. Se "**Quick start up guide**" hvis du vil vite hvor av/på-knappen befinner seg.

Når du skal slå av strømmen, gjør du ett av følgende:

- Bruk avslutningskommandoen i Windows  
Klikk på **Start** og klikk deretter på **Slå av**.
- Bruke av/på-knappen  
Du kan også sette datamaskinen i dvalemodus ved å trykke på dvalehurtigtasten **<Fn> + <F4>**.



.....  
**Merk:** Hvis du ikke kan slå av datamaskinen på vanlig måte, trykker du inn av/på-knappen i mer enn fire sekunder for å slå av maskinen. Hvis du slår av maskinen og vil slå den på igjen, må du vente minst to sekunder før du starter på nytt.

## Vedlikehold av maskinen

Datamaskinen vil være deg til langvarig glede hvis du tar vare på den.

- Ikke utsett datamaskinen for direkte sollys. Ikke plasser den nær varmekilder, for eksempel en radiator.
- Ikke utsett datamaskinen for temperaturer under 0 °C (32 °F) eller over 50 °C (122 °F).
- Ikke utsett datamaskinen for magnetiske felt.
- Ikke utsett datamaskinen for regn eller fuktighet.
- Ikke søl vann eller væske i datamaskinen.
- Ikke utsett datamaskinen for støt eller vibrasjoner.
- Ikke utsett datamaskinen for støv og skitt.
- Ikke plasser gjenstander på datamaskinen.
- Ikke slamre igjen lokket når du lukker datamaskinen.
- Ikke plasser datamaskinen på ujevne overflater.

## Ta vare på batterieliminatoren

Her er noen måter å ta vare på batterieliminatoren på:

- Ikke koble batterieliminatoren til noen andre enheter.
- Ikke trå på strømledningen eller plasser tunge gjenstander oppå den. Vær nøye med å plassere strømledningen og eventuelle kabler borte fra persontrafikk.
- Når du tar ut strømledningen, må du ikke trekke i selve ledningen, men trekke ut pluggen.
- Total registrert strømstyrke for innplugget utstyr bør ikke overskride strømstyrken til ledningen hvis du bruker en skjøteledning. Og total registrert strømstyrke for alt utstyr som er innplugget i én veggkontakt, må ikke overskride sikringsverdien.

## Ta vare på batteriene

Her er noen måter å ta vare på batteriene på:

- Bruk bare originale batterier når du bytter. Slå av strømmen før du tar ut eller bytter batteri.
- Unngå fikling med batterier. Hold dem utenfor barns rekkevidde.
- Kvitt deg med batterier i henhold til lokale forskrifter. Sørg for resirkulering hvis mulig.

## Rengjøring og service

Når du rengjør datamaskinen, følger du disse trinnene:

- 1 Slå av datamaskinen og ta ut batteriene.
- 2 Koble fra batterieliminatoren.
- 3 Bruk en myk klut fuktet med vann. Ikke bruk løsningsmidler eller aerosolbaserte rengjøringsmidler.

Hvis noe av følgende skjer:

- datamaskinen er mistet i gulvet eller kabinettet er skadet
- datamaskinen fungerer ikke normalt

Slå opp på **"Vanlige spørsmål" på side 41**.



<b>Informasjon for din sikkerhet og komfort</b>	<b>iii</b>
Viktige sikkerhetsinstruksjoner	iii
Forholdsregler for optiske stasjoner (bare for visse modeller)	vii
Driftsmiljø	viii
Medisinske enheter	viii
Kjøretøy	ix
Potensielt eksplosive miljøer	ix
Nødanrop	ix
Instruksjoner for avhending	x
Advarsel om kvikksølv	x
ENERGY STAR	x
Tips og informasjon om komfortabel bruk	xi
<b>Begynne med begynnelsen</b>	<b>xiii</b>
Dine veiledere	xiii
Grunnleggende om vedlikehold og tips om bruk av datamaskinen	xiv
Slå datamaskinen av og på	xiv
Vedlikehold av maskinen	xiv
Ta vare på batterieliminatoren	xv
Ta vare på batteriene	xv
Rengjøring og service	xv
<b>Spesialtaster og indikatorer</b>	<b>1</b>
Aktivere trådløse enheter	2
<b>Berøringsplate (Touchpad)</b>	<b>3</b>
Berøringsplate – grunnleggende (med toklikksknapper)	3
<b>Bruk av tastaturet</b>	<b>4</b>
Låsetaster og innfelt numerisk tastatur*	4
Hurtigtaster	5
Windows-taster	6
<b>Lyd</b>	<b>7</b>
Acer PureZone (bare for visse modeller)	7
Tuba (bare for visse modeller)	7
Bruk av Dolby Home Theater til surround-/flerkanals lyd (bare for visse modeller)	7
<b>Video</b>	<b>8</b>
16:9-visning	8
<b>Bruke systemverktøyene</b>	<b>9</b>
Acer Bio-Protection (bare for visse modeller)	9
Acer Backup Manager	10
<b>Strømstyring</b>	<b>11</b>

<b>Acer eRecovery Management</b>	<b>12</b>
Lag sikkerhetskopidisk	13
Gjenoppretting	14
Sikkerhetskopiere Windows fra sikkerhetskopier	15
<b>Acer Arcade Deluxe</b>	<b>17</b>
Generelle kontroller	18
Navigasjonskontroller	18
Bruke sosiale nettverksområder	18
Fotografi	18
Video	19
Spillerkontroller	19
Musikk	20
Oppdater	20
<b>Batteri</b>	<b>21</b>
Egenskaper for batteriet	21
Få mer ut av batteriets levetid	21
Installering og fjerning av batteriet	22
Lade opp batteriet	23
Undersøke batterinivået	23
Optimalisere batterilevetiden	23
Advarsel om lavt energinivå på batteriet	24
<b>På reisefot med notebook-PC</b>	<b>25</b>
Koble fra skrivebordet	25
På tur	25
Klargjøre datamaskinen	25
Hvis du skal ta med deg til møter	26
Ta med deg datamaskinen hjem	26
Klargjøre datamaskinen	26
Hva du skal ta med deg	26
Spesielle hensyn	27
Sette opp et hjemmekontor	27
Reise med datamaskinen	27
Klargjøre datamaskinen	27
Hva du skal ta med deg	27
Spesielle hensyn	28
Reise internasjonalt med datamaskinen	28
Klargjøre datamaskinen	28
Hva du skal ta med deg	28
Spesielle hensyn	28
<b>Sikre datamaskinen din</b>	<b>29</b>
Bruke en sikkerhetslås på datamaskinen	29
Bruke passord	29
Registrere passord	30
Angi passord	30







<b>Utvide med ekstrautstyr</b>	<b>31</b>
Tilkoblingsalternativer	31
Faks/data-modem (bare for visse modeller)	31
Integrert nettverksfunksjon	32
CIR-port (Consumer Infrared)	
(bare for visse modeller)	32
Universal Serial Bus (USB)	33
IEEE 1394-port (bare for visse modeller)	33
Høydefinisjons multimediegrensesnitt	
(bare for visse modeller)	34
ExpressCard (bare for visse modeller)	34
Installere mine (bare for visse modeller)	35
<b>Opplev TV med Windows Media Center</b>	<b>37</b>
Velge inndatatype	37
Se på TV ved hjelp av den valgfrie DVB-T-	
(digital TV) antennen (for utvalgte modeller)	37
Slik kobler du til den digitale antennen	37
Se på TV med en ekstern antenne eller kabelkontakt	38
BIOS-verktøy	39
Oppstartsskvens	39
Aktiver disk to disk recovery (diskgjenoppretting)	39
Passord	39
Bruke programvare	40
Spille DVD-filmer	40
<b>Vanlige spørsmål</b>	<b>41</b>
Be om service	43
International Travelers Warranty (ITW)	43
Før du ringer	43
<b>Feilsøking og problemløsning</b>	<b>44</b>
Feilsøkingstips	44
Feilmeldinger	44
<b>Regulerings- og sikkerhetsmerknader</b>	<b>45</b>
FCC-erklæring om	45
Modemvarsler (bare for visse modeller)	46
Erklæring om LCD-pikslar	46
Regulerende bestemmelser for radioenheter	46
Generelt	46
FCC RF-sikkerhetskravet	47
Canada - Radiokommunikasjonsenheter fritatt fra	
lavspenningslisens (RSS-210)	48
Menneskelig påvirkning fra RF-felt (RSS-102)	48
LCD panel ergonomic specifications	48





# Spesialtaster og indikatorer

Spesialtastene og indikatorene gir enkel tilgang til praktiske funksjoner og tydelig statusinformasjon.

Ikone	Element	Beskrivelse
	Sikkerhetskopi-tast	Starter Acer Backup Management for tretrinns sikkerhetskopiering av data (bare for visse modeller).
P	PowerSmart-tast	Setter datamaskinen i strømsparingsmodus (bare for visse modeller).
	Programmerbar-tast	Brukerprogrammerbar (bare for visse modeller).
	Strømindikator	Angir datamaskinens strømstatus.
	Batteriindikator	Angir datamaskinens batteristatus. <b>1. Lading:</b> Lampen lyser gult når batteriet lades. <b>2. Helt oppladet:</b> Lampen lyser blått i nettstrømmodus.
	Kommunikasjons-indikator	Angir datamaskinens status for trådløs tilkobling.
	Harddiskindikator	Lyser når harddisken er aktiv.
	Num Lock-indikator	Lyser når Num Lock er aktivert (bare for visse modeller).
	Caps Lock-indikator	Lyser når Caps Lock er aktivert (bare for visse modeller).

## Aktivere trådløse enheter

Launch Manager gir deg mulighet til å aktivere og deaktivere forskjellige trådløse tilkoblingsenheter på datamaskinen.

Trykk på **<Fn> + <F3>** for å åpne vinduspanelet i Launch Manager.

En rød lampe angir at enheten er av.

- Klikk på den røde lampen for å slå på enheten.

En grønn lampe angir at enheten er på.

- Klikk på den grønne lampen for å slå av enheten.



**Merk:** Kommunikasjonsenheter kan variere etter systemkonfigurasjon. Husk å åpne de respektive trådløse enhetenes konfigurasjonspanel for å få flere alternativer.

# Berøringsplate (Touchpad)

Den innebygde berøringsplaten er en pekeenhet som føler bevegelser på overflaten. Dette betyr at markøren reagerer når du beveger fingeren på overflaten av berøringsplaten. Midtposisjonen på håndleddstøtten gir optimal komfort og støtte.

## Berøringsplate – grunnleggende (med toklikksknapper)

Følgende elementer viser deg hvordan du bruker pekeplaten med toklikksknapper.

- Beveg fingeren over berøringsflaten for å bevege markøren.
- Trykk på venstre og høyre knapp på kanten av berøringsflaten for å utføre valg og funksjoner. Disse to knappene tilsvarer venstre og høyre knapp på en mus. Å "tappe" på berøringsflaten er det samme som å klikke med venstre knapp.

Funksjon	Venstre knapp	Høyre knapp	Berøringsflate
Utføre	Klikk raskt to ganger.		Tapp lett to ganger (med samme hastighet som når du dobbeltklikker på en museknapp).
Velge	Klikk en gang.		Tapp lett en gang.
Dra	Klikk og hold, og bruk så fingeren for å dra markøren på berøringsflaten.		Tapp lett to ganger (med samme hastighet som når du dobbeltklikker på en museknapp) og hold så fingeren nede på berøringsflaten etter annet tapp, og dra med deg markøren.
Kontekstmeny for tilgang		Klikk en gang.	



.....  
**Merk:** Bildene er kun til illustrasjon. PCens eksakte konfigurasjon avhenger av den kjøpte modellen.



.....  
**Merk:** Når du bruker berøringsflaten, må du ha tørre og rene fingre. Hold både flaten og fingrene tørre og rene. Berøringsplaten er følsom for fingerbevegelser. Derfor – jo lettere berøring, desto bedre respons. Å tappe hardere vil ikke øke følsomheten til berøringsflaten.



.....  
**Merk:** Ifølge standardinnstillingen er loddrett og vannrett rulling aktivert på berøringsflaten. Dette kan deaktiveres i museinnstillingene i Windows Kontrollpanel.

# Bruk av tastaturet

Tastaturet har taster i normal størrelse og omfatter et innfelt numerisk tastatur\*, separate markørtaster, låse-, Windows-, funksjons- og spesialtaster.

## Låsetaster og innfelt numerisk tastatur\*

Tastaturet har tre låsetaster som kan slås av og på.

Låsetast	Beskrivelse
Caps Lock	Når Caps Lock er på, skrives alle alfanumeriske tegn som STORE bokstaver.
NumLk <Fn> + <F11>*	Når NumLk er på, er det innfelte tastaturet i numerisk modus. Tastene fungerer som en kalkulator (komplett med aritmetiske funksjoner +, -, * og /). Bruk denne modusen når du trenger å legge inn mange numeriske data. En bedre løsning kan være å koble til et eksternt numerisk tastatur (keypad).
Scr Lk <Fn> + <F12>	Når Scr Lk er på, beveger skjermen seg en linje opp eller ned når du trykker på henholdsvis opp- eller nedpil. Scr Lk fungerer ikke med alle applikasjoner.

Det innfelte numeriske tastaturet fungerer som et separat numerisk tastatur på en standard datamaskin. Det angis av små tegn som befinner seg i øvre høyre hjørne av tastene. For å bevare tastaturet oversiktlig er markørstyringssymbolene ikke trykt på tastene.















Ønsket tilgang	NumLk på	NumLk av
Talltaster på integrert tastatur	Skriv inn tall på vanlig måte.	
Markørstyringstaster på integrert tastatur	Hold <↑> nede mens du bruker markørstyringstastene.	Hold <Fn> nede mens du bruker markørstyringstastene.
Viktige tastaturtaster	Hold <Fn> nede mens du skriver bokstaver på integrert tastatur.	Skriv bokstavene på vanlig måte.

\* bare for visse modeller

## Hurtigtaster

Datamaskinen bruker hurtigtaster eller tastekombinasjoner for å få tilgang til datamaskinens kontroller, for eksempel skjermens lysstyrke og volumutgang.

Når du skal aktivere hurtigtaster, trykker du på og holder <Fn>-tasten før du trykker på den neste tasten i hurtigtastkombinasjonen.

Hurtigtast	Ikon	Funksjon	Beskrivelse
<Fn> + <F3>		Kommunikasjonstast	Aktiverer/deaktiverer datamaskinens kommunikasjonsenheter. (Kommunikasjonsenheter kan variere i konfigurasjon.)
<Fn> + <F4>		Dvale	Setter datamaskinen i dvalemodus.
<Fn> + <F5>		Skjermbytte	Bytter mellom visning på vanlig skjerm, ekstern skjerm (hvis tilkoblet) eller begge deler.
<Fn> + <F6>		Visning av	Slå av skjermens bakgrunnsbelysning for å spare strøm. Trykk på en hvilken som helst tast for å gå tilbake.
<Fn> + <F7>		Berøringsplate av/på	Slår den interne berøringsplaten av og på.
<Fn> + <F8>		Høyttaler av/på	Slår høyttalerne av og på.
<Fn> + <F11>		NumLk	Slår det innebygde talltastaturet av eller på (bare for visse modeller).
<Fn> + <◀>		Lysstyrke opp	Øker skjermens lysstyrke.
<Fn> + <▶>		Lysstyrke ned	Reduserer skjermens lysstyrke.
<Fn> + <▲>		Volum opp	Øker lydvolument.
<Fn> + <▼>		Volum ned	Reduserer lydvolument.
<Fn> + <Home>		Spill av/pause	Spill av eller pause en valgt mediefil.
<Fn> + <Pg Up>		Stopp	Stopp avspilling av den valgte mediefilen.
<Fn> + <Pg Dn>		Forrige	Returner til forrige mediefil.
<Fn> + <End>		Neste	Hopp til neste mediefil.

# Windows-taster

Tastaturet har to taster som utfører Windows-spesifikke funksjoner.

Tast	Beskrivelse
 Windows-tast	<p>Brukt alene har denne knappen samme virkning som å trykke på startknappen i Windows, dvs. åpne startmøyen. Den kan også bruke i kombinasjon med andre taster for å utføre ulike funksjoner:</p> <ul style="list-style-type: none"> <li>&lt;  &gt;: Åpne eller lukk Start-menyen</li> <li>&lt;  &gt; + &lt;D&gt;: Vis skrivebordet</li> <li>&lt;  &gt; + &lt;E&gt;: Åpne Windows Utforsker</li> <li>&lt;  &gt; + &lt;F&gt;: Søk etter en fil eller mappe</li> <li>&lt;  &gt; + &lt;G&gt;: Bla gjennom sidefeltapparater</li> <li>&lt;  &gt; + &lt;L&gt;: Lås datamaskinen (hvis du er koblet til et nettverksdomene), eller bytt bruker (hvis du ikke er koblet til et nettverksdomene)</li> <li>&lt;  &gt; + &lt;M&gt;: Minimaliserer alle vinduer</li> <li>&lt;  &gt; + &lt;R&gt;: Viser dialogboksen Kjør</li> <li>&lt;  &gt; + &lt;T&gt;: Bla gjennom programmer på oppgavelinjen</li> <li>&lt;  &gt; + &lt;U&gt;: Åpne Ease of Access Center</li> <li>&lt;  &gt; + &lt;X&gt;: Åpne Windows Mobility Center</li> <li>&lt;  &gt; + &lt;Break&gt;: Vis dialogboksen Systemegenskaper</li> <li>&lt;  &gt; +  +M&gt;: Gjenopprett minimerte vinduer til skrivebordet</li> <li>&lt;  &gt; +  &gt;: Bla gjennom programmer på oppgavelinjen ved hjelp av Windows Flip 3-D</li> <li>&lt;  &gt; + &lt;MELLOMROM&gt;: Plasser alle apparater fremst og velg Windows-sidefeltet</li> <li>&lt;Ctrl&gt; + &lt;  &gt; + &lt;F&gt;: Søk etter datamaskiner (hvis du er tilkoblet et nettverk)</li> <li>&lt;Ctrl&gt; + &lt;  &gt; +  &gt;: Bruk piltastene til å bla gjennom programmer på oppgavelinjen ved hjelp av Windows Flip 3-D</li> </ul> <p style="text-align: center;">.....</p> <p> <b>Merk:</b> Avhengig av utgaven din av Windows vil enkelte snarveier kanskje ikke fungere som beskrevet.</p>
 Applikasjonstast	<p>Denne tasten har samme effekt som å klikke på høyre musetast – den åpner en hurtigmeny.</p>

# Lyd

Datamaskinen leveres også med 32-bits Intel High Definition (HD)-lyd og høyttaler(e).

## Acer PureZone (bare for visse modeller)

Systemet gir deg en helt ny og entusiastisk lydopplevelse, blant annet Acer PureZone med innebygde stereomikrofoner som tilbyr teknologi for stråledanning og ekkoannullering. Acer PureZone-teknologi støtter akustisk ekkoannullering, stråledanning og støyundertrykking for ren lydinnspilling. Når du skal konfigurere mikrofonen, kjører du Acer HD Audio Manager ved å dobbeltklikke på ikonet Acer HD Audio Manager i systemskuffen i Windows. Dialogboksen Acer HD Audio Manager vises. Klikk på kategorien Mikrofon og deretter på kategorien Mikrofoneffekter. Velg Stråledanning og Akustisk ekkoannullering for å angi mikrofoneffekten.



**Merk:** Deaktiver stråledanning når du henter inndata fra flere lydkilder.

## Tuba (bare for visse modeller)

Den dedikerte Tuba CineBass-basshøyttaleren pumper ut tunge lydeffekter av kinokvalitet. Den nyskapende designen integrerer basskanalen med det rørformede hengselet.

## Bruk av Dolby Home Theater til surround-/flerkanals lyd (bare for visse modeller)

Acer-notisbokmaskinen leveres med Dolby Home Theater®-lydforbedring ved hjelp av teknologiene Dolby Pro Logic IIx, Dolby Digital Live, Dolby Headphone, Dolby Natural Bass og Dolby Sound Space Expander, Audio Optimization, High Frequency Enhancer for å gi deg høykvalitets digital lyd slik at du kan ha glede av filmer, spill og musikk i et realistisk, flerkanals lyd miljø.

### Dolby Pro Logic IIx

Dolby Pro Logic IIx gir deg levende 5.1-kanals surroundlydopplevelse fra (tokanals) filmer, musikk, TV eller spill med stereolyd. Dolby Pro Logic IIx undersøker signalet og bruker informasjonen til å oppnå 5.1-kanalers lyd med svært realistisk, naturlig surroundlyd.

## Dolby Digital Live

Dolby Digital Live konverterer alle slags lydssignaler i sanntid fra PC-er eller spillkonsoller til Dolby Digital for enkel tilkobling til hjemmekinosystemer via en enkelt digital kabel. Brukere har gleden av lyden til PC-bruk eller spillopplevelser med eksisterende realisme gjennom hjemmekinomottakere eller andre enheter som leveres utstyrt med Dolby Digital-dekodingsteknologi.

## Dolby Headphone

Dolby Headphone gir en personlig surroundlydopplevelse med alle slags hodetelefoner. Avspillingen av musikk, filmer og spill fører til lyd som har mer romfølelse, åpenhet og dramatik, og som forbedrer lyttekomforten og gjør at lyttere føler seg i sentrum av handlingen.

## Dolby Natural Bass

Et bassutvidelsessystem som gir opptil én oktavs forlengelse i bassresponsen til de fleste høyttalere.

## Dolby Sound Space Expander

En lydsceneforbedrer, som genererer et bredt stereobilde og forbedrer atskillelsen av instrumenter uten å redusere sentrum i miksen.

# Video

## 16:9-visning

16:9-visning leverer fullverdige HD-filmer hjemme, bedre enn noensinne. Kjempehøy fargemetning garanterer en autentisk HD-opplevelse. 16:9-kvalitet betyr at ekte hjemmekinobilder nå endelig er tilgjengelig for underholdningsformål på notisbokmaskiner.



# Bruke systemverktøyene

## Acer Bio-Protection (bare for visse modeller)

Acer Bio-Protection fingeravtrykksløsning er en multifunksjonell fingeravtrykksprogramvarepakke som er integrert sammen med Microsoft Windows operativsystem. En persons fingeravtrykk er som kjent unike, så Acer Bio-Protection Fingerprint Solution beskytter mot uautorisert tilgang til datamaskinen din. Det benyttes sentralisert passordstyring med en passordbank og rask oppstart og innlogging på program/webseite ved hjelp av Acer FingerLaunch.

Med Acer Bio-Protection fingeravtrykksløsning får du nå gleden av en ekstra grad av beskyttelse av din personlige datamaskin, og adgang til dine daglige oppgaver med et enkelt fingerstrøk.

For mer informasjon viser vi til Acer Bio-Protection hjelpefiler.

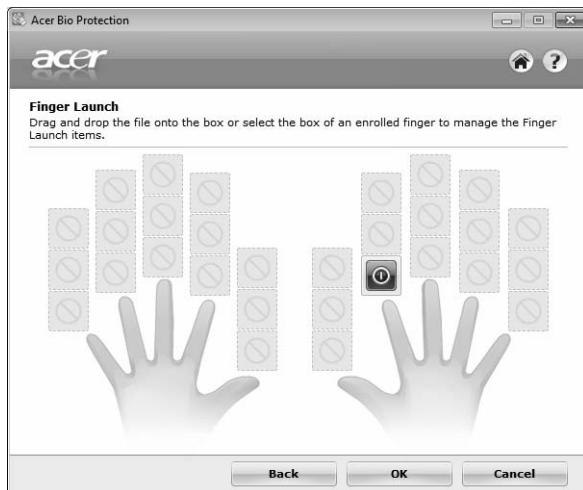

# Acer Backup Manager



**Merk:** Denne funksjonen er bare tilgjengelig på visse modeller.

Acer Backup Manager er en enkel tretrinnsprosess som gir deg mulighet til å lage sikkerhetskopier av hele systemet eller utvalgte filer og mapper i henhold til en tidsplan, eller ved behov.

Når du skal starte Acer Backup Manager, trykker du på Acer Backup Manager-tasten over tastaturet. Alternativt kan du gå til **Start > Alle programmer > Acer Backup Manager > Acer Backup Manager**. Dette åpner velkomstskjermbildet. Fra dette skjermbildet blir du veiledet gjennom tre trinn for å sette på planlagte sikkerhetskopieringer. Klikk på **Fortsett** for å fortsette til følgende skjermbilde. Klikk på knappen + og følg instruksjonene på skjermen:

- 1 Velg innholdet du vil sikkerhetskopiere. Jo mindre innhold du velger, desto raskere går prosessen, men det vil øke risikoen for å miste data.
- 2 Velg hvor du vil at sikkerhetskopiene skal lagres. Du må velge en ekstern stasjon eller D:- stasjonen. Acer Backup Manager kan ikke lagre en sikkerhetskopi på kildestasjonen.
- 3 Velg hvor ofte Acer Backup Manager skal lage sikkerhetskopier.

Så snart du er ferdig med disse tre trinnene, vil sikkerhetskopiene opprettes i henhold til tidsplanen. Du kan også opprette sikkerhetskopier manuelt ved å trykke på Acer Backup Manager-tasten.

Hvis du vil endre innstillingene, kan du når som helst kjøre Acer Backup Manager fra **Start**-menyen og gå gjennom trinnene ovenfor.

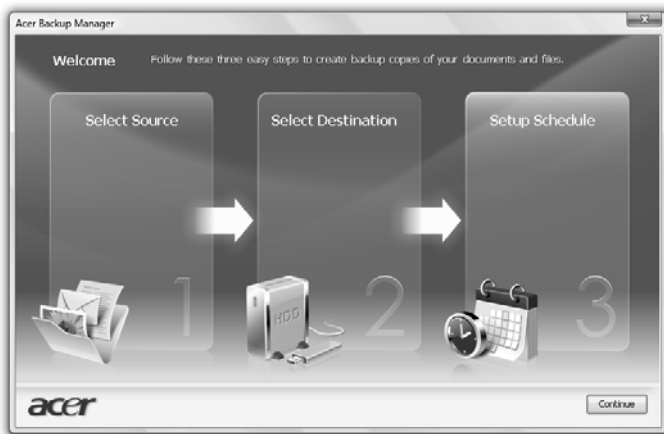

# Strømstyring

Denne datamaskinen har en innebygd strømstyringsenhet som overvåker systemaktiviteten. Systemaktivitet refererer til aktivitet som involverer én eller flere av følgende enheter: tastatur, mus, harddisk, periferutstyr koblet til datamaskin, og skjermminne. Hvis ingen aktivitet blir oppdaget i løpet av en tidsperiode (kalt tidsavbrudd ved inaktivitet), stopper datamaskinen noen eller alle disse enhetene for å spare energi.

Denne datamaskinen følger et strømstyringsoppsett som støtter "Advanced Configuration and Power Interface" (ACPI), som gir både optimal strømsparing og ytelse. Windows håndterer alle strømsparingsrutiner for datamaskinen.

## Acer PowerSmart-tast



**Merk:** Denne funksjonen er bare tilgjengelig på visse modeller.

Acer PowerSmart-tasten bruker strømsparingsfunksjonene i datamaskinens grafikkundersystem til å redusere samlet strømforbruk. Når du trykker på Acer PowerSmart-tasten, reduseres skjermens lysstyrke og grafikkbrikken svitsjes til lavere hastighet. PCI- og WLAN svitsjer til strømsparingsmodus. Trykk på Acer PowerSmart-tasten igjen for å gå tilbake til de tidligere innstillingene.

# Acer eRecovery Management

Acer eRecovery Management er et verktøy for rask gjenoppretting av systemet. Du kan også sikkerhetskopiere/gjenopprette et fabrikkstandard diskimage og installere applikasjoner og drivere på nytt.



**Merk:** Alt av følgende innehold er kun for generelle referanseformål. Aktuelle produktspesifikasjoner kan variere.

Acer eRecovery Management består av følgende funksjoner:

- 1 Sikkerhetskopiering:
  - Lag fabrikkstandard disk
  - Lag disk for drivere og applikasjoner
- 2 Gjenoppretting:
  - Gjenopprett systemet fullstendig til fabrikkstandard
  - Gjenopprett operativsystem og behold brukerdata
  - Installer drivere eller applikasjoner på nytt

Dette kapitlet vil veilede deg gjennom alle prosessene.



**Merk:** Denne funksjonen er bare tilgjengelig på visse modeller. På systemer uten innebygd brenner for optiske plater kan du plugge inn en ekstern optisk platebrenner før du åpner Acer eRecovery Management for oppgaver i forbindelse med optiske plater.

Hvis du vil bruke passordbeskyttelsesfunksjonen i Acer eRecovery Management til å beskytte dataene dine, må du først definere. Passordet angis ved å starte Acer eRecovery Management og klikke på **Innstillinger**.



## Lag sikkerhetskopidisk

Fra siden Sikkerhetskopi i Acer eRecovery Management kan du brenne et fabrikkstandardimage eller sikkerhetskopi av drivere og programmer.

- 1 Klikk på **Start > Alle Programmer > Acer > Acer eRecovery Management**.
- 2 Acer eRecovery Management åpnes på siden **Sikkerhetskopi**.



- 3 Velg typen sikkerhetskopiering (fabrikkstandard eller drivere og programmer) du gjerne vil brenne til disk.
- 4 Følg instruksjonene på skjermen for å fullføre prosessen.



**Merk:** Lag et fabrikkstandard diskimage når du vil brenne en oppstartbar disk som inneholder hele datamaskinens operativsystem slik det ble levert fra fabrikk. Hvis du trenger en disk som gir deg mulighet til å søke i innholdet og installere utvalgte drivere og programmer, lager du et sikkerhetskopi av drivere og programmer i stedet – denne disken vil ikke være oppstartbar.

## Gjenoppretting

Gjenopprettingsfunksjonen gir deg mulighet til å gjenopprette fra et fabrikkstandard diskimage eller fra CD- eller DVD-sikkerhetskopier du har laget tidligere. Du kan også reinstallere applikasjoner og drivere for Acer-systemet.

- 1 Klikk på **Start > Alle Programmer > Acer > Acer eRecovery Management**.
- 2 Bytt til **Gjenoppsett**-siden ved å klikke på **Gjenoppsett**.

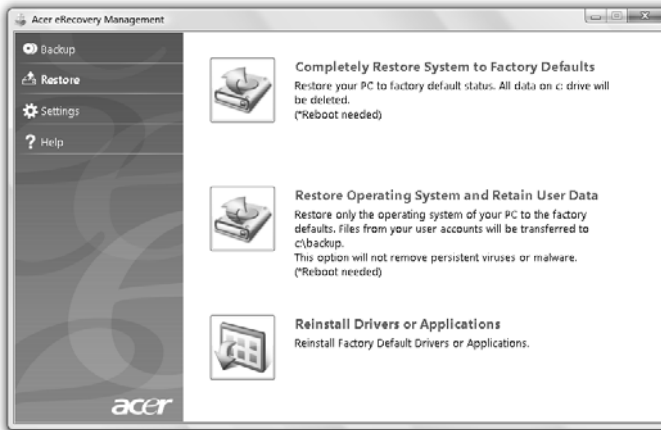

- 3 Du kan velge å gjenopprette systemet fra et fabrikkstandard diskimage, eller installere programmer og drivere på nytt.
- 4 Følg instruksjonene på skjermen for å fullføre prosessen.

## Sikkerhetskopiere Windows fra sikkerhetskopier



**Merk:** Denne funksjonen er bare tilgjengelig på visse modeller.

Hvis du vil gjenopprette Windows fra sikkerhetskopidisker du har brent tidligere, må du sette inn den første sikkerhetskopidisken og aktivere **F12 Oppstartmeny** via BIOS-oppsettprogrammet.

- 1 Slå på datamaskinen og sett inn den første gjenopprettingsdisken i den optiske diskstasjonen. Start datamaskinen på nytt.
- 2 Under oppstart, mens Acer-logoen vises, trykker du på **F2**-tasten for å gå inn i **BIOS-oppsett**, der du kan angi systemparametere.
- 3 Bruk venstre og høyre piltast til å velge undermenyen **Hoved**.
- 4 Bruk opp- og nedpiltastene til å velge **F12 Oppstartmeny**.
- 5 Bruk **F5**- eller **F6**-tasten til å endre **F12 Oppstartmeny** til **Aktivert**.
- 6 Trykk på **ESC**-tasten for å gå inn på undermenyen **Avslutt**. Trykk på **ENTER** for å **avslutte og lagre endringer**. Trykk på **ENTER** igjen for å velge **Ja**. Systemet starter på nytt.
- 7 Etter omstart, mens Acer-logoen vises, trykker du på **F12**-tasten for å åpne **oppstartmenyen**. Her kan du velge hvilken enhet du vil starte fra.
- 8 Bruk piltastene til å velge **IDE1\***, og trykk deretter på **ENTER**. Windows vil installeres fra gjenopprettingsdisken.
- 9 Sett inn den andre gjenopprettingsdisken når du blir bedt om det, og følg meldingene på skjermen for å fullføre gjenopprettingen.
- 10 Fjern gjenopprettingsdisken fra den optiske stasjonen så snart gjenopprettingen er fullført. Gjør dette før du starter datamaskinen på nytt.

Hvis du foretrekker å angi oppstartprioriteten for langsiktig bruk, bør du velge undermenyen **Oppstart**.

- 1 Slå på datamaskinen og sett inn den første gjenopprettingsdisken i den optiske diskstasjonen. Start datamaskinen på nytt.
- 2 Under oppstart, mens Acer-logoen vises, trykker du på **F2**-tasten for å gå inn i **BIOS-oppsett**, der du kan angi systemparametere.
- 3 Bruk venstre og høyre piltast til å velge undermenyen **Oppstart**.
- 4 Bruk opp- og nedpiltastene til å velge **IDE1\***-enheten.
- 5 Bruk **F6**-tasten til å flytte **IDE1\***-enheten til høyeste oppstartprioritet, eller bruk **F5**-tasten for å flytte andre enheter til en lavere oppstartprioritet. Sørg for at **IDE1\***-enheten har høyeste prioritet.
- 6 Trykk på **ESC**-tasten for å gå inn på undermenyen **Avslutt**. Trykk på **ENTER** for å **avslutte og lagre endringer**. Trykk på **ENTER** igjen for å velge **Ja**. Systemet starter på nytt.
- 7 Når du starter på nytt, vil Windows installeres fra gjenopprettingsdisken.
- 8 Sett inn den andre gjenopprettingsdisken når du blir bedt om det, og følg meldingene på skjermen for å fullføre gjenopprettingen.
- 9 Fjern gjenopprettingsdisken fra den optiske stasjonen så snart gjenopprettingen er fullført. Gjør dette før du starter datamaskinen på nytt.



# Acer Arcade Deluxe



**Merk:** Denne funksjonen er bare tilgjengelig på visse modeller.

Acer Arcade Deluxe er en spiller for musikk, fotografier og filmer med integrerte sosiale nettverksverktøy. Bruk MediaConsole (hvis tilgjengelig) eller pekeplaten til å velge ønsket medietype, som du også kan dele med venner via tjenester som YouTube, Facebook eller Flickr.



- **Foto** – vis fotografier som er lagret på harddisken eller eksterne medier.
- **Video** – se på DVDer, VCDer, Blu-Ray-filmer eller videoklipp eller innhold hos tilbydere som YouTube.
- **Musikk** – lytt på musikkfiler i forskjellige formater.



**Merk:** Mens du ser på videoer, optiske diskere eller lysbildepresentasjoner, er ikke skjermsparene og strømsparingsfunksjonene tilgjengelige.

## Generelle kontroller

Når du ser på videoklipp, filmer eller lysbildepresentasjoner ved hjelp av fullskjerms oppløsning, vises to popup-kontrollpaneler når du flytter pekeren. De blir automatisk borte etter en stund. Navigasjonskontrollpanelet vises øverst og spillerkontrollpanelet nederst på skjermen.

## Navigasjonskontroller

Hvis du vil gå tilbake til Arcade-hjemmesiden, klikker du på **Startside**-ikonet



i øverste høyre hjørne av vinduet. De andre knappene (minimer, maskimer, lukk) har standard PC-virkemåte.

Når du skal avslutte Arcade, klikker du på knappen **Lukk** i øverste høyre hjørne av vinduet.

## Bruke sosiale nettverksområder

Hvis du har kontoer hos sosiale nettverkssteder som støttes, kan du logge deg på kontoene dine og vise oppdatert informasjon direkte fra Acer Arcade Deluxe. Første gang du klikker på en av de sosiale nettverkskoblingene på **Fotografi-** eller **Video-**sidene, blir du bedt om å oppgi brukernavn og passord for stedet. Hvis du merker av for **Husk meg**, vil Acer Arcade Deluxe huske påloggingsinformasjonen og automatisk vise oppdatert innhold neste gang du åpner Fotografi- eller Video-siden.

Du kan også dele innhold ved å klikke på ikonet **Del på** . Dette gir deg mulighet til å laste opp fotografier og videoer til utvalgte steder, mobile enheter eller eksterne lagringsenheter. Hvis du vil dele innhold, drar og slipper du miniatyren fra listen til stedet eller enheten du vil kopiere den til.

## Fotografi

Med Acer Arcade Deluxe kan du vise digitale fotografier individuelt eller som en presentasjon, fra en hvilken som helst stasjon på datamaskinen. Klikk på **Fotografi** for å åpne Fotografi-siden. Her kan du se miniatyrer for individuelle bilder og mapper. **Klikk** på en mappe for å åpne den.

Hvis du vil vise en presentasjon, åpner du mappen som inneholder bildene du vil

vise, velger alle eller noen av bildene og klikker på **Spill av**-ikonet .

Presentasjonen spilles av med fullskjermsoppløsning.

Du kan også vise et enkelt bilde ved å klikke på det. Dette åpner et bilde i fullskjermsoppløsning.

Deretter kan du bruke kontrollene på skjermen til å zoome inn og ut og panorere i fire retninger.

## Video

Doubleklikk på ikonet for et film- eller videoklipp du vil se på. Avhengig av typen optisk stasjon som er installert i datamaskinen kan du spille av filmer fra Blu-Ray-plater, standard DVDn-er og video CD-er (VCD-er) med kinofunksjonen i Acer Arcade Deluxe. Denne spilleren har de samme funksjonene og kontrollene som en vanlig DVD-spiller.

Når du setter inn en disk i DVD-stasjonen, begynner filmen å spille automatisk. Beveg pekeren, så vises kontrollpanelet nederst i vinduet slik at du kan velge filminnstillinger og -kommandoer.

Når du viser DVD-er, blir følgende spesialkontroller lagt til på popup-panelet:

- DVD-meny
- Teksting
- Språk
- Stillbilde
- Vinkel

Hvis du flytter musen/markøren mens du ser på en film, vises en menylinje nederst på skjermen. Denne inneholder knapper for å kontrollere filmavspilling, velge teksting, justere volum, velge språk for lydsporet og angi avanserte innstillinger.



**Merk:** Tilgjengelige funksjoner avhenger av hva den avspilte optiske disken støtter.

Klikking på stoppknappen vil stoppe filmavspillingen og returnere deg til videoskjermbildet. Nederst på skjermen er det knapper som lar deg fortsette filmen fra punktet der den ble stoppet, starte filmen på nytt fra begynnelsen eller løse ut disken.

## Spillerkontroller

Nederst i vinduet vises spillerkontrollene – som brukes til video, lysbildepresentasjoner, filmer og musikk. y har standard avspillingskontroller (spill av, pause, stopp, osv.) og volumkontroller (demping og volum opp/ned).



**Merk:** Når du spiller av filmer fra optiske disker, er flere kontroller lagt til på høyre side av volumkontrollene. Disse er beskrevet mer detaljert i kinoavsnittet i denne håndboken.

## Musikk

Du har praktisk tilgang til musikkksamlingen din ved å klikke på **Musikk** for å åpne musikk siden.

Velg mappen, CD-en eller kategorien som inneholder musikken du vil lytte på. Klikk på **Spill av** for å lytte på hele innholdet fra begynnelsen, eller velg ønsket sang fra listen.

Sangene i mappen vises som en liste med albuminformasjon øverst på siden, mens verktøylinjen nederst på siden har kontrollere for **Spill av**, **Blanding**, **Gjenta alle**, **Visualiser**, **Volum** og **Meny**. Visualiser-kommandoen gjør det mulig å se på datagenerert grafikk mens du lytter på musikk.

## Oppdater

Klikk på Innstillinger-ikonet i øverste høyre hjørne for å vise Om-informasjonen. I kategorien **Oppdater** kan du se etter og laste ned tilgjengelige oppdateringer av programvaren.

# Batteri

Datamaskinen bruker et batterisett som gir deg lang bruk mellom ladinger.

## Egenskaper for batteriet

Batteriet har følgende egenskaper:

- Bruker moderne batteriteknologi.
- Varsler om lav spenning på batteriet.

Batteriet lades hver gang du kobler datamaskinen til batterieliminatoren. Det gjør det mulig for deg å fortsette å arbeide med datamaskinen mens batteriet lades. Lading mens datamaskinen er slått av gir imidlertid betydelig raskere lading.

Batteriet vil vise seg hendig når du er ute og reiser, eller ved strømbrudd. Det er fornuftig å ha et ekstra ladet batteri tilgjengelig i reserve. Kontakt din forhandler for detaljer om hvordan et ekstra batteri kan bestilles.

## Få mer ut av batteriets levetid

Som alle andre batterier vil også batteriet i din datamaskin bli dårligere etter hvert. Det betyr at batteriets ytelse blir dårligere med tid og bruk. For å maksimere batteriets levetid anbefales det å følge følgende råd.

## Tilpasse et nytt batteri

Før du tar et nytt batteri i bruk, så er det en "tilvenningsprosess" som du bør følge:

- 1 Sett batteriet i uten at maskinen er slått på.
- 2 Koble til batterieliminatoren og lad batteriet fullt.
- 3 Koble fra batterieliminatoren.
- 4 Slå på datamaskinen og kjør på batteridrift.
- 5 Tøm batteriet helt til lampen som advarer mot lav batterikapasitet, lyser.
- 6 Koble til batterieliminatoren og lad batteriet til det er fullt igjen.

Gjør dette inntil batteriet er ladet og utladet tre ganger.

Bruk denne "tilvenningsprosessen" på alle nye batterier, eller dersom batteriet ikke har vært brukt i en lengre periode. Dersom datamaskinen skal lagres for mer enn to uker, så anbefales det å fjerne batteriet.



.....

**Advarsel: Utsett ikke batteriet for temperaturer under 0°C (32°F) eller over 45°C (113°F). Ekstreme temperaturer kan forårsake skade på batteriet.**

Ved å følge den beskrevne prosessen, så vil batteriet akseptere maksimal opplading. Dersom denne prosessen ikke følges, så vil batteriet ikke kunne lades maksimalt, og batteriets levetid vil også bli forkortet.

Batteriets livslengde blir også negativt påvirket av følgende bruksmåter:

- Konstant bruk av den bærbare datamaskin med batterieliminatort, mens batteriet er i maskinen. Hvis du ønsker å bruke nettstrøm konstant, så anbefales det å ta ut batteriet, etter at det er fullstendig ladet opp.
- Ikke å lade opp eller utlade batteriet som beskrevet overfor.
- Hyppig bruk, jo mer batteriet brukes, jo raskere vil det slites ut. Et standard batteri for bærbare datamaskiner har en livslengde som tilsvar om lag 300 oppladninger.

## Installering og fjerning av batteriet



.....

**Viktig!** Før batteriet fjernes fra maskinen, kobler du til batterieliminatoren om du fortsatt ønsker å bruke datamaskinen. Hvis ikke, slår du av datamaskinen først.

Installering av batteri:

- 1 Legg batteriet på linje med den åpne batteriskuffen. Sjekk at enden med kontakter går inn først, og at batteriets overflate vender opp.
- 2 La batteriet gli inn i batteriskuffen, og trykk forsiktig inntil batteriet låses på plass.

Slik tar du ut batteriet:

- 1 Trykk på batterilåsen for å løse ut batteriet.
- 2 Dra batteriet ut av batteriskuffen.

## Lade opp batteriet

Når du skal lade opp batteriet, sjekker du først at det er riktig installert i batteriskuffen. Plugg batterieliminatoren til maskinen og koble den til strømmettet. Du kan fortsatt bruke datamaskinen mens batteriet lades opp. Men å lade opp batteriet mens den er slått av, vil gi en betydelig raskere opplading.



**Merk:** Du rådes til å sette batteriet til lading før du går fra arbeidet for dagen. Lading av batteriet over natten gjør at du starter neste dag med fulladet batteri.

## Undersøke batterinivået

Windows energimåler viser det gjeldende nivået på batteriet. Plasser markøren over ikonet for batterienergi på oppgavelinjen for å se batteriets gjeldende energinivå.

## Optimalisere batterilevetiden

Optimalisering av batteriet vil hjelpe deg med å få mest mulig ut av batteriets bruk, forlenge tiden mellom hver opplading og forbedre effektiviteten ved lading. Du rådes til å følge forslagene nedenfor:

- Kjøpe et ekstra batteri.
- Bruk batterieliminators når det er mulig. Reserver bruken av batteriet til når du er ute og reiser.
- Ta ut PC-kort når de ikke er i bruk, fordi de ellers vil forbruke energi (på utvalgte modeller).
- Lagre batteriet kaldt og tørt. Anbefalt temperatur er 10°C (50°F) til 30°C (86°F). Høyere temperatur vil føre til at batteriet lader seg selv ut raskere.
- Overdreven opplading forkorter batteriets levetid.
- Ta vare på batterieliminators og batteri.

## Advarsel om lavt energinivå på batteriet

Når maskinen brukes på batteri, så hold øye med Windows batterimåler.



**Advarsel:** Koble til batterieliminatoren så raskt som mulig etter at advarselen om lavt nivå på batteriet har dukket opp. Data vil gå tapt dersom batteriet blir helt utladet, og datamaskinen slår seg av selv.

Når advarselen om lavt nivå på batteriet dukker opp, så vil riktig handling avhenge av situasjonen:

Situasjon	Anbefalt handling
Batterieliminatoren og en strømkontakt er tilgjengelig.	<ol style="list-style-type: none"> <li>1. Koble batterieliminatoren til datamaskinen, og koble så til strømmettet.</li> <li>2. Lagre alle nødvendige filer.</li> <li>3. Gjenopta arbeidet.</li> </ol> <p><b>Slå av maskinen om du ønsker en rask opplading.</b></p>
Et ekstra fulladet batteri er tilgjengelig.	<ol style="list-style-type: none"> <li>1. Lagre alle nødvendige filer.</li> <li>2. Lukk alle applikasjoner.</li> <li>3. Avslutt operativsystemet for å slå av datamaskinen.</li> <li>4. Bytt batteri.</li> <li>5. Skru på datamaskinen og fortsett med å arbeide.</li> </ol>
Verken batterieliminatoren eller en strømkontakt er tilgjengelig. Du har ikke reservebatteri.	<ol style="list-style-type: none"> <li>1. Lagre alle nødvendige filer.</li> <li>2. Lukk alle applikasjoner.</li> <li>3. Avslutt operativsystemet for å slå av datamaskinen.</li> </ol>



# På reise fot med notebook-PC

Dette avsnittet gir deg tips og råd om ting du må huske på når du skal ut på tur med datamaskinen.

## Koble fra skrivebordet

Følg disse trinnene for å koble datamaskinen fra eksternt tilbehør:

- 1 Lagre eventuelle åpne filer.
- 2 Fjern eventuelle medier, disketter eller CDer fra stasjonen(e).
- 3 Slå av datamaskinen.
- 4 Lukk skjermlokket.
- 5 Koble ledningen fra batterieliminatoren.
- 6 Koble fra tastatur, pekeenheter, skriver, ekstern skjerm og andre eksterne enheter.
- 7 Koble fra Kensington-låsen hvis du bruker en slik til å sikre datamaskinen.

## På tur

Når du bare beveger deg korte avstander, for eksempel fra kontorplassen din til et møterom.

## Klargjøre datamaskinen

Før du flytter datamaskinen, lukker du låsen og skjermlokket for å sette den i dvalemodus. Du kan nå trygt ta med deg datamaskinen hvor som helst i bygningen. Når du skal ta maskinen ut av sovemodus, åpner du skjermlokket og trykker på og slipper av/på-knappen.

Hvis du tar med deg datamaskinen ut til en kunde eller en annen bygning, kan du velge å slå av datamaskinen:

Klikk på **Start** og klikk deretter på **Slå av**.

eller:

Du kan sette datamaskinen i dvalemodus ved å trykke på **<Fn> + <F4>**.  
Lukk deretter låsen og skjermen.

Når du er klar til å bruke datamaskinen igjen, åpner du låsen og skjermen.  
Deretter trykker du på og slipper av/på-knappen.



**Merk:** Hvis strømindikatorene er av, har datamaskinen gått i dvalemodus og slått seg av. Hvis strømindikatorene er av, men dvaleindikatoren er på, har datamaskinen gått i dvalemodus. I begge tilfeller trykker du på og slipper av/på-knappen for å slå på maskinen igjen. Merk deg at datamaskinen kan gå i dvalemodus etter en periode i sovemodus.

## Hvis du skal ta med deg til møter

Hvis møtet er forholdsvis kort, behøver du sannsynligvis ikke å ta med deg noe annet enn datamaskinen. Hvis møtet varer lenger eller 2 timer eller hvis batteriet ikke er fulladet, bør du kanskje ta med deg batterieliminatoren for å plugge inn datamaskinen i møterommet.

Hvis møterommet ikke har strømkontakt, kan du redusere belastningen på batteriet ved å sette datamaskinen i sovemodus. Trykk på <Fn> + <F4> eller lukk skjermlokket når du ikke bruker datamaskinen aktivt. Fortsett ved å åpne skjermlokket (hvis lukket) og deretter trykke på og slippe av/på-knappen.

## Ta med deg datamaskinen hjem

Når du beveger deg mellom kontoret og hjemmet, eller omvendt.

### Klargjøre datamaskinen

Etter at du har koblet datamaskinen fra skrivebordet, følger du disse trinnene for å klargjøre datamaskinen for en tur hjem:

- Undersøk om du har tatt ut alle medier og plater fra stasjonen(e). Hvis du ikke tar ut mediene, kan det ødelegge lese/skrive-hodet i stasjonen.
- Pakk datamaskinen i en beskyttende væske som forhindrer at datamaskinen sklir omkring og kan dempe virkningen av et eventuelt fall.



**Forsiktig:** Ikke pakk gjenstander ved siden av datamaskinens topplokk. Trykk mot lokket kan skade skjermen.

## Hva du skal ta med deg

Med mindre du allerede har de aktuelle tingene hjemme, tar du med deg følgende:

- Batterieliminators og strømledning
- Den trykte Quick start up guide

## Spesielle hensyn

Følg disse retningslinjene for å beskytte datamaskinen på reise til og fra arbeid:

- Reduser virkningen av temperaturendringer ved å ha med deg datamaskinen.
- Hvis du må stoppe i en lengre periode og ikke kan ha med datamaskinen, kan du legge datamaskinen i bagasjerommet for å unngå at den utsettes for overdreven varme.
- Endringer i temperatur og fuktighet kan føre til kondensering. Gi datamaskinen mulighet til å komme tilbake til romtemperatur, og undersøk om skjermen har kondens før du slår på maskinen. Hvis temperaturendringen er høyere enn 10 °C (18 °F), lar du datamaskinen gjenvinne romtemperatur sakte. Hvis mulig lar du datamaskinen stå 30 minutter i omgivelser med temperatur mellom ute- og romtemperaturen.

## Sette opp et hjemmekontor

Hvis du ofte arbeider med datamaskinen hjemme, kan det være lurt å kjøpe en ekstra batterieliminatør for hjemmebruk. Med en ekstra batterieliminatør sparer du inn på vekten du må ha med deg til og fra.

Hvis du bruker datamaskinen hjemme i lengre tidsperioder, ønsker du kanskje også å legge til eksternt tastatur, skjerm og mus.

## Reise med datamaskinen

Når du beveger deg over en større avstand, for eksempel fra kontorbygningen din til en kundes kontorbygning eller på reise lokalt.

## Klargjøre datamaskinen

Klargjør datamaskinen som om du tar den med deg hjem. Kontroller at batteriet i datamaskinen er ladet. På flyplasser kan du bli bedt av sikkerhetspersonell om å slå på datamaskinen.

## Hva du skal ta med deg

Ta med deg følgende ting:

- Batterieliminatør
- Ett eller flere ekstra, fulladede batterier
- Ekstra skriverdriverfiler hvis du har tenkt å bruke en annen skriver

## Spesielle hensyn

I tillegg til retningslinjene for å ta med seg datamaskinen hjem, følger du disse retningene for å beskytte datamaskinen når du er på reise:

- Ta alltid med datamaskinen som kabinbagasje.
- Hvis mulig, ber du om at datamaskinen inspiseres manuelt. Gjennomlysning på flyplasser er trygt, men ikke la datamaskinen passere en metaldetektor.
- Unngå å utsette disketter for håndholdte metaldetektorer.

## Reise internasjonalt med datamaskinen

Når du reiser fra land til land.

### Klargjøre datamaskinen

Klargjør datamaskinen for reise på vanlig måte.

### Hva du skal ta med deg

Ta med deg følgende ting:

- Batterieliminatør
- Strømledninger som egner seg for landet du reiser til
- Ekstra, fulladede batterier
- Ekstra skriverdriverfiler hvis du har tenkt å bruke en annen skriver
- Kjøpsbevis, i tilfelle du må vise det for tollfunksjonærer
- International Travelers Warranty

## Spesielle hensyn

Følg de samme retningslinjene som når du reiser med datamaskinen. I tillegg er disse tipsene nyttige når du reiser internasjonalt:

- Når du reiser i et annet land, må du undersøke om den lokale strømspenningen er kompatibel med batterieliminatorens spesifikasjoner. Hvis ikke, kjøper du en strømledning som er kompatibel med lokal spenning. Ikke bruk adaptere for el-utstyr til å forsyne datamaskinen din med strøm.
- Hvis du bruker modem, må du undersøke om modemmet og kontakten er kompatible med telesystemet i landet du reiser i.

# Sikre datamaskinen din

Datamaskinen din er en verdifull investering du må ta vare på. Lær deg hvordan du beskytter og tar vare på datamaskinen.

Sikkerhetsfunksjoner omfatter maskinvare og programvarelåser – en sikkerhetslås og passord.

## Bruke en sikkerhetslås på datamaskinen

Notebooken leveres med Kensington-spor for en sikkerhetslås.

Koble en sikkerhetslås-kabel rundt et ubevegelig objekt som et bord eller håndtaket på en låst skuff. Sett inn låsen i sporet og vri om nøkkelen for å låse. Noen nøkkelløse modeller er også tilgjengelige.

## Bruke passord

Passord beskytter datamaskinen din mot uautorisert tilgang. Ved å angi disse passordene oppretter du flere forskjellige beskyttelsesnivåer for datamaskinen og dataene dine:

- Supervisor-passord (Supervisor Password) forhindrer uautorisert tilgang til BIOS-verktøyet. Når det er satt, må du taste inn dette passordet for å få tilgang til BIOS-verktøyet. Se "**BIOS-verktøy**" på side 39.
- Brukerpassord (User Password) sikrer datamaskinen mot uautorisert bruk. Kombiner dette passordet med passordsjekkpunkter ved oppstart og gjenopptak fra dvale for å oppnå maksimal sikkerhet.
- Oppstartspassord (Password on Boot) sikrer datamaskinen mot uautorisert bruk. Kombiner dette passordet med passordsjekkpunkter ved oppstart og gjenopptak fra dvale for å oppnå maksimal sikkerhet.



**Viktig!** Ikke glem Supervisor- passordet! Hvis du glemmer passordet, må du kontakte forhandleren eller et autorisert servicesenter.

## Registrere passord

Når et passord er satt, blir du bedt om å oppgi passordet i nedre venstre hjørne av skjermen.

- Når Supervisor-passordet er satt, vises et spørsmål om passord når du trykker på <F2> for å gå inn i BIOS-verktøyet ved oppstart.
- Skriv inn Supervisor-passordet og angi <Enter> for å få tilgang til BIOS-verktøyet. Hvis du skriver passordet feil, vises en advarselmelding. Prøv på nytt og trykk på <Enter>.
- Når brukerpasordet er satt og parameteren Oppstartspassord er aktivert, vises en melding ved oppstart.
- Skriv inn brukerpasordet og trykk på <Enter> for å bruke datamaskinen. Hvis du skriver passordet feil, vises en advarselmelding. Prøv på nytt og trykk på <Enter>.



**Viktig!** Du får tre sjanser til å skrive inn et passord. Hvis du ikke har klart å legge inn passordet etter tre forsøk, stopper systemet. Skyv og hold strømbryteren innen i fire sekunder for å slå av datamaskinen. Deretter slår du på datamaskinen og prøver på nytt.

## Angi passord

Du kan angi passord ved hjelp av BIOS-verktøyet.

# Utvide med ekstrautstyr

Notebook-PCen din gir deg alt du trenger til mobil databehandling.

## Tilkoblingsalternativer

Ved hjelp av porter kan du koble periferutstyr til notebook-maskinen på samme måte som til en skrivebords-PC. Hvis du vil ha flere detaljer om tilkobling av eksterne enheter, les følgende avsnitt.

### Faks/data-modem (bare for visse modeller)

Datamaskinen din har et innebygd faks/data-modem, av typen V.92 56 Kbps (bare for visse modeller).



**Advarsel! Denne modemporten er ikke kompatibel med digitale telefonlinjer. Å plugge inn dette modemet på en digital telefonlinje vil skade modemet.**

Når du skal bruke modemet, kobler du en telefonkabel fra modemkontakten til telefonlinjeporten.

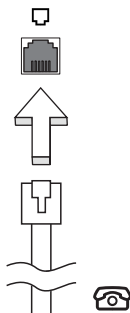

**Advarsel! Kontroller at du bruker riktig kabel for landet der du arbeider.**

## Integrert nettverksfunksjon

Den integrerte nettverksenheten gjør det mulig å koble maskinen din til et Ethernet-basert nettverk.

Når du skal bruke nettverksfunksjonen, kobler du en Ethernet-kabel fra Ethernet- (RJ-45) porten på datamaskinen til en nettverkskontakt eller hub i nettverket.

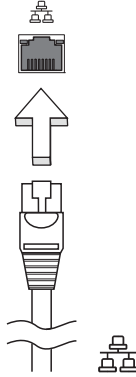

## CIR-port (Consumer Infrared) (bare for visse modeller)

Datamaskinens CIR-port brukes til å motta signaler fra fjernkontrollen din eller andre enheter med CIR-funksjonalitet.



## Universal Serial Bus (USB)

USB 2.0-porten er en høyhastighets seriebuss som lar deg koble til USB-utstyr uten å legge beslag på verdifulle systemressurser.

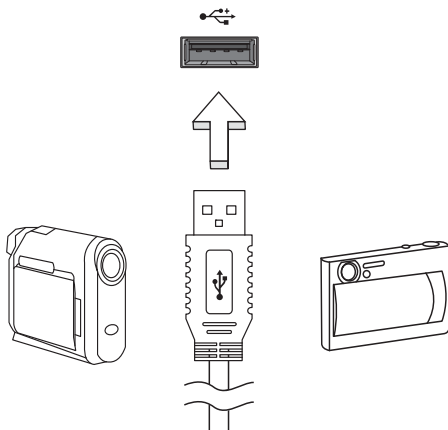

## IEEE 1394-port (bare for visse modeller)

Datamaskinens IEEE 1394-port lar deg koble til en IEEE 1394-enhet, f.eks. et video- eller digitalkamera. Se dokumentasjonen til video- eller digitalkameraet hvis du vil ha detaljer.

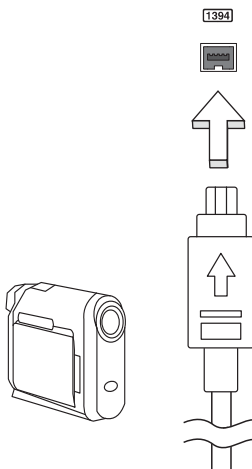

## Høydefinisjons multimediegrensesnitt (bare for visse modeller)

HDMI (High-Definition Multimedia Interface) er en bransjestandard for ukomprimert, heldigitalt lyd/videogrensesnitt. HDMI tilbyr et grensesnitt mellom eventuelle kompatible digitale lyd-/videokilder, for eksempel en set-top-boks, DVD-spiller og A/V-mottaker og en kompatibel digital lyd- og/eller videoskjerm, for eksempel en digital TV (DTV), over en enkelt kabel.

Bruk HDMI-porten på datamaskinen itl å koble deg til avansert lyd- og videoutstyr. Implementering med enkeltkabel gir ryddig oppsett og hurtig forbindelse.



## ExpressCard (bare for visse modeller)

ExpressCard er den nyeste versjonen av PC Card. Det er et mindre og raskere grensesnitt som ytterligere forbedrer datamaskinens brukervennlighet og utbyggingsmuligheter.

Et ExpressCard støtter et stort antall utvidelsesmuligheter, medregnet flashminnekort, TV-tunere, Bluetooth-tilkobling og IEEE 1394B-kort. ExpressCard støtter USB 2.0 og PCI Express-programmer.



**Viktig!** Det finnes to typer, ExpressCard/54 og ExpressCard/34 (54 mm og 34 mm), hvert med forskjellige funksjoner. Ikke alle ExpressCard-spør støtter begge typer. Slå opp i håndboken for kortet hvis du vil ha detaljer om hvordan du installerer og bruker det, og informasjon om funksjonene på det.

## Sette inn et ExpressCard

Sett inn kortet i sporet og skyv det forsiktig inn til det klikker på plass.

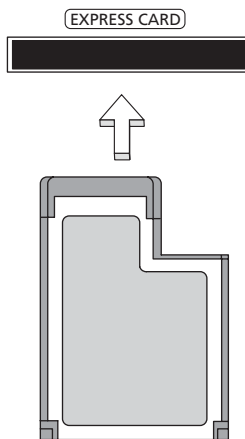

## Løse ut et ExpressCard

Før du løser ut et ExpressCard:

- 1 Avslutt programmet som bruker kortet.
- 2 Venstreklikk på ikonet for fjerning av maskinvare på oppgavelinjen, og stopp kortoperasjonen.
- 3 Skyv kortet forsiktig inn i sporet og slipp for å løse ut kortet. Dra deretter kortet ut av sporet.

## Installere mine (bare for visse modeller)

Følg disse trinnene for å installere minne:

- 1 Slå av datamaskinen, plugg ut batterieliminatoren (hvis tilkoblet) og ta ut batteriene. Deretter slår du på datamaskinen for å få tilgang til basen.
- 2 Skru ut skruene fra minnedekselet, og løft opp og ta bort minnedekselet.

- 3 Sett inn minnemodulen diagonalt i sporet (a), og trykk den nedover til den klikker på plass (b).

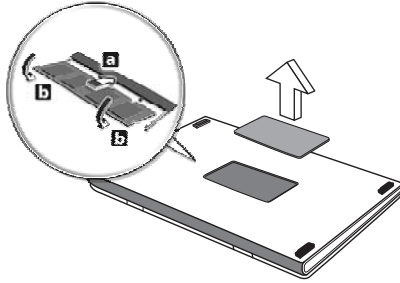

- 4 Sett på plass minnedekselet og sikre det med en skrue.
- 5 Installer batteriene på nytt og koble til batterieliminatoren igjen.
- 6 Slå på datamaskinen.

Datamaskinen oppdager og omkonfigurerer minnestørrelsen automatisk.  
Kontakt en kvalifisert tekniker eller kontakt din lokale Acer-forhandler.

## Opplive TV med Windows Media Center



**Merk:** Denne funksjonen er bare tilgjengelig på visse modeller.

Datamaskiner med Windows Media Center Edition eller InstantOn Arcade installert kan brukes til å se på TV og få tilgang til videoinnhold (via en lyd/video-tilkobling til en ekstern enhet, for eksempel et videokamera).

## Velge inndatatype

Lyd/video-tilkoblingen kan være enten en digital DVB-T-antenne (for utvalgte modeller) eller en PAL/SECAM- eller NTSC-kontakt. Se det aktuelle avsnittet:

## Se på TV ved hjelp av den valgfrie DVB-T- (digital TV) antennen (for utvalgte modeller)

DVB-T digital TV er en internasjonal standard som brukes til å overføre bakke-TV i digitalt format. Den erstatter gradvis analoge kringkastingssendinger i mange land. Den digitale DVB-T-antennen kan brukes sammen med Windows Media Center for å se på lokale DVB-T digital-TV-sendinger på en notebook-PC.

## Slik kobler du til den digitale antennen

- 1 Plugg antennekabelen inn i RF-kontakten på datamaskinen.

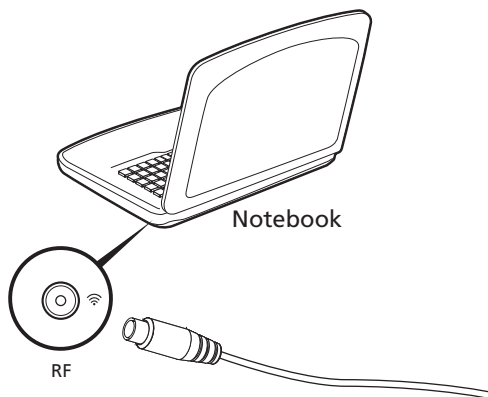

**Merk:** Ikke vri eller legg antennekabelen i sløyfe. Antennekabelen kan forlenges opptil 20 cm for å forbedre signalkvaliteten.

## Se på TV med en ekstern antenne eller kabelkontakt

Du kan bruke konvensjonelle TV-kabler (koblet til en ekstern antenne eller kabelkontakt) til å se på TV på datamaskinen.

### Koble til antennekabler

Slik kobler du til kablene:

- 1 Plugg antennepluggen inn i RF-kontakten på datamaskinen.
- 2 Koble den andre enden til TV-kabelen, eventuelt ved hjelp av en kabeladapter.

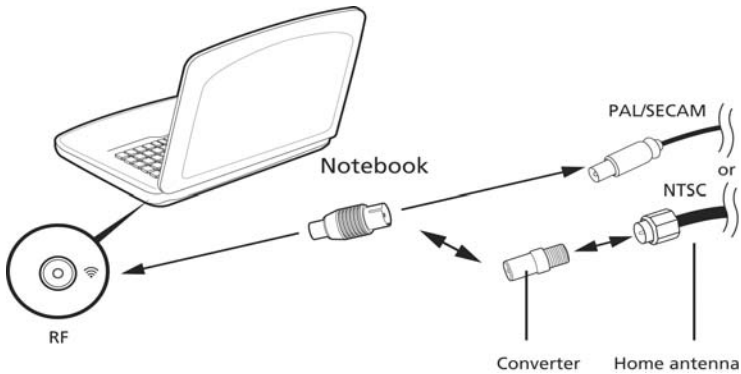

**Viktig!** Sørg for å bruke riktig kabelsystem for din region før du forsøker å koble til antennekabelen.

## BIOS-verktøy

BIOS-verktøyet er et program for maskinvarekonfigurasjon innebygd i datamaskinens "Basic Input/Output System" (BIOS).

Datamaskinen din er allerede riktig konfigurert og optimalisert, og du behøver ikke å kjøre dette programmet. Hvis du får konfigurasjonsproblemer, kan du imidlertid få behov for det.

Hvis du vil aktivere BIOS-verktøyet, trykker du på **<F2>** under Power-On Self Test (POST) mens PC-logoen vises.

## Oppstartssekvens

Hvis du vil sette opp oppstartssekvensen i BIOS-verktøyet (BIOS utility), åpner du det og velger **Boot** fra kategoriene som vises øverst på skjermen.

## Aktiver disk to disk recovery (diskgjenoppretting)

Når du skal aktivere disk to disk recovery (gjenoppretting av harddisk), åpner du BIOS-verktøyet (BIOS utility) og velger **Main** fra kategoriene som vises øverst på skjermen. Finn frem til **D2D Recovery** nederst på skjermen og bruk **<F5>/<F6>**-tastene til å sette denne verdien til **Enabled**.

## Passord

Hvis du vil ha passord ved oppstart, åpner du BIOS-verktøyet (BIOS utility) og velger **Security** fra kategoriene øverst på skjermen. Finn frem til **Password on boot**: og bruk **<F5>/<F6>**-tastene til å aktivere denne funksjonen.

# Bruke programvare

## Spille DVD-filmer



**Merk:** Denne funksjonen er bare tilgjengelig på visse modeller.

Når DVD er installert i plassen for optisk stasjon, kan du spille DVD-filmer på datamaskinen.

- 1 Løs ut DVD-skuffen, sett inn en DVD-plate og lukk DVD-skuffen.



**Viktig!** Når du starter DVD-spilleren for første gang, ber programmet om at du oppgir sonekoden. DVD-plater er inndelt i 6 soner. Når DVD-stasjonen er satt til en sonekode, vil den bare spille DVD-plater for den sonen. Du kan angi sonekoden maksimalt fem ganger (medregnet første gang). Etter det blir den sist angitte sonekoden permanent. Ved gjenoppretting av harddisken tilbakestilles ikke antallet ganger sonekoden er angitt. I en tabell senere i dette avsnittet finner du informasjon om sonekoder for DVD-filmer.

- 2 DVD-filmen vil spilles automatisk etter noen få sekunder.

Sonekode	Land eller Sone
1	USA, Canada
2	Europa, Midt-Østen, Sør-Afrika, Japan
3	Sørøst-Asia, Taiwan, Sør-Korea
4	Latin-Amerika, Australia, New Zealand
5	Tidligere SSSR, deler av Afrika, India
6	Folkerepublikken Kina



**Merk:** Hvis du vil endre sonekoden, setter du inn en DVD-film fra en annen sone i DVD-stasjonen. Den elektroniske hjelpen har mer informasjon.



## Vanlige spørsmål

Nedenfor finner du en liste over mulige situasjoner som kan oppstå ved bruk av datamaskinen. Enkle svar og løsninger er oppgitt for hver situasjon.

Jeg trykker på strømknappen, men datamaskinen starter ikke (på nytt).

Se på strømindikatoren:

- Hvis den ikke lyser, får ikke datamaskinen strøm. Sjekk følgende:
  - Hvis du kjører på batteri, kan det gi for lite strøm til å kjøre datamaskinen. Koble til batterieliminatoren for å lade opp batteriet igjen.
  - Kontroller at batterieliminatoren er plugget riktig inn i henholdsvis datamaskin og strømkontakt.
- Hvis den er det, undersøk følgende:
  - Finnes det en ukurant (ikke for oppstart) diskett i diskettstasjonen? Ta ut eller erstatt den med en systemdiskett og trykk på **<Ctrl> + <Alt> + <Del>** for å starte systemet på nytt.

Ingenting vises på skjermen.

Datamaskinens strømstyringssystem blunker automatisk skjermen for å spare strøm. Trykk på en hvilken som helst tast for å slå på skjermen igjen.

Hvis du trykker på en tast uten at skjermen slås på igjen, kan to ting være årsaken:

- Lysstyrkenivået kan være for lavt. Trykk på **<Fn> + <D>** for å øke lysstyrken.
- Skjermeheten kan være satt til en ekstern skjerm. Trykk på skjermbyttetasten **<Fn> + <F5>** for å bytte visningen tilbake til datamaskinen.
- Hvis dvaleindikatoren lyser, er datamaskinen i sovemodus. Trykk på og slipp av/på-knappen for å fortsette.

Ingen lyd høres fra datamaskinen.

Undersøk følgende:

- Volumet kan være dempet. I Windows kan du se på volumkontrollikonet (en høyttaler) på oppgavelinjen. Hvis det har et kryss, klikker du på ikonets og fjerner merket for **Demp alle**.
- Lydstyrkenivået kan være for lavt. I Windows kan du se på volumkontrollikonet på oppgavelinjen. Du kan også bruke volumkontrollknappene til å justere volumet.

- Hvis hodetelefoner, øreplugger eller eksterne høyttalere kobles til "Line-out" på datamaskinen, blir de interne høyttalere automatisk slått av.

Jeg vil løse ut den optiske stasjonen uten å slå på strømmen.

Jeg kan ikke utløse den optiske stasjonen (kun skuffdesign). Det finnes et mekanisk utløserhull på den optiske stasjonen. Sett ganske enkelt inn tuppen på en penn eller en binders, og skyv for å løse ut skuffen.

Tastaturet reagerer ikke.

Prøv å koble et eksternt tastatur til en USB-port på datamaskinen. Hvis dette fungerer, kontakter du forhandleren eller et autorisert servicesenter, fordi ting tyder på at en intern tastaturkabel kan være løs.

Skriveren fungerer ikke.

Undersøk følgende:

- Kontroller at skriveren er koblet til en strømkontakt og at den er slått på.
- Kontroller at skriverkabelen er sikkert festet til datamaskinens parallellport eller USB-port og tilsvarende port på skriveren.

Jeg vil gjenopprette min datamaskin til opprinnelige innstillinger uten gjenopprettings-CDer.



.....

**Merk:** Hvis systemet er den flerspråklige versjonen, blir operativsystemet og språket som velges ved første gangs bruk, brukt ved fremtidige gjenopprettingsoperasjoner.

Denne gjenopprettingsprosessen vil hjelpe deg med å gjenopprette stasjon C: med det opprinnelige programvareinnholdet som var installert da du kjøpte den bærbare maskinen. Følg trinnene nedenfor for å bygge opp stasjon C: igjen. (Stasjon C: vil reformateres og alle data vil slettes.) Det er viktig å sikkerhetskopiere alle datafiler før du bruker dette alternativet.

Før du utfører en gjenopprettingsoperasjon, må du undersøke BIOS-innstillingene.

- 1 Undersøk om funksjonen **Acer disk-to-disk recovery** er aktivert eller ikke.
- 2 Kontroller at innstillingen **D2D Recovery** under **Main** er satt til **Enabled**.
- 3 Avslutt BIOS-verktøyet og lagre endringene. Systemet starter på nytt.



.....

**Merk:** Du åpner BIOS-verktøyet ved å trykke på <F2> under oppstartstesten.

Slik starter du gjenopprettingsprosessen:

- 1 Start systemet på nytt.
- 2 Når Acer-logoen vises, trykker du på <Alt> + <F10> samtidig for å starte gjenopprettingsprosessen.
- 3 Skjerminstruksjonene har mer informasjon om hvordan du utfører systemgjenoppretting.



**Viktig!** Denne funksjonen kopierer 15 GB til en skjult partisjon på harddisken.

## Be om service

### International Travelers Warranty (ITW)

Datamaskinen er sikret med en garantiordning som kalles "International Travelers Warranty" (ITW), som gir deg trygghet og sjelefred når du er på reise. Vårt verdensomspennende nettverk av servicesentre er der for å gi deg en hjelpende hånd.

Et ITW-pass følger med datamaskinen. Dette passet inneholder alt du behøver å vite om ITW-programmet. En liste over tilgjengelige, autoriserte servicesentre finner du i dette praktiske heftet. Les grundig gjennom dette passet.

Ha alltid ITW-passet for hånden, spesielt når du reiser, for å få full hjelp fra våre servicesentre. Plasser kjøpsbeviset ditt i lommen på innsiden av forsideomslaget på ITW-passet.

Hvis du reiser i et land som ikke har et Acer-autorisert ITW-servicekontor, kan du fortsatt komme i kontakt med våre kontorer på verdensbasis. Besøk <http://global.acer.com>.

### Før du ringer

Ha alltid følgende informasjon for hånden når du ringer Acer for online-service, og vær ved datamaskinen når du ringer. Med din hjelp kan vi redusere samtaletiden og løse problemene på en effektiv måte. Hvis det finnes feilmeldinger eller pipesignaler som rapporteres av datamaskinen din, skriver du dem ned etter hvert som de vises på skjermen (eller antall og rekkefølge hvis du får pipesignaler).

Du er pålagt å oppgi følgende informasjon:

Navn: \_\_\_\_\_

Adresse: \_\_\_\_\_

Telefonnummer: \_\_\_\_\_

Maskin- og modelltype: \_\_\_\_\_

Serienummer: \_\_\_\_\_

Innkjøpsdato: \_\_\_\_\_

# Feilsøking og problemløsning

Dette kapitlet forteller deg hvordan du forholder deg til vanlige systemproblemer. Les det før du ringer en tekniker når et problem har oppstått. Løsninger på mer alvorlige problemer krever at datamaskinen åpnes. Ikke forsøk å åpne datamaskinen selv. Kontakt forhandleren eller et autorisert servicesenter hvis du trenger hjelp.

## Feilsøkingstips

Denne notebook-PCen datamaskinen har en avansert design som gir feilmeldinger på skjermen for å hjelpe deg med å løse problemer.

Hvis systemet rapporterer en feil, eller symptom på feil opptrer, se "Feilmeldinger". Hvis problemet ikke kan løses, kontakt forhandleren. Se "**Be om service**" på side 43.

## Feilmeldinger

Hvis du får en feilmelding, merk deg meldingen og forsøk å rette feilen. Følgende tabell viser feilmeldingene i alfabetisk rekkefølge med tilhørende anbefalt handling.

Feilmeldinger	Handling
CMOS battery bad	Kontakt forhandleren eller et autorisert servicesenter.
CMOS checksum error	Kontakt forhandleren eller et autorisert servicesenter.
Disk boot failure	Sett inn en systemdiskett (oppstartsdiskett) i diskettstasjonen (A:) og trykk på <b>&lt;Enter&gt;</b> for å starte på nytt.
Equipment configuration error	Trykk på <b>&lt;F2&gt;</b> (ved POST) for å åpne BIOS-verktøyet; og trykk på <b>Exit</b> for avslutte og starte datamaskinen på nytt.
Hard disk 0 error	Kontakt forhandleren eller et autorisert servicesenter.
Hard disk 0 extended type error	Kontakt forhandleren eller et autorisert servicesenter.
I/O parity error	Kontakt forhandleren eller et autorisert servicesenter.
Keyboard error or no keyboard connected	Kontakt forhandleren eller et autorisert servicesenter.
Keyboard interface error	Kontakt forhandleren eller et autorisert servicesenter.
Memory size mismatch	Trykk på <b>&lt;F2&gt;</b> (ved POST) for å åpne BIOS-verktøyet; og trykk på <b>Exit</b> for avslutte og starte datamaskinen på nytt.

Hvis du fortsatt har problemer etter å ha fulgt løsningsforslagene, kontakter du forhandleren eller et autorisert servicesenter for å få assistanse. Noen problemer kan løses ved hjelp av BIOS-verktøyet.

# Regulerings- og sikkerhetsmerknader

## FCC-erklæring om

Denne enheten er testet og funnet i samsvar med grensene for en digital enhet i klasse B i henhold til del 15 av FCC-reglene. Disse grensene er utformet for å tilby rimelig beskyttelse mot skadelig interferens i boligmessige installasjoner. Denne enheten lager, bruker og kan avgi stråling innen gitte radiofrekvenser, og kan, dersom den ikke brukes i henhold til instruksjonen, avgi stråling som forstyrrer radiokommunikasjon.

Det finnes imidlertid ingen garanti om at interferens ikke vil oppstå i en bestemt installasjon. Hvis denne enheten forårsaker skadelig interferens ved radio- eller TV-mottak, som kan fastslås ved å slå enheten av og på, blir brukeren bedt om å prøve å fjerne interferensen gjennom ett eller flere av følgende tiltak:

- Flytte eller innstille mottaksantennen i en annen retning.
- Øke avstanden mellom enhet og mottaker.
- Koble enheten til et strømuttak som er på en annen krets enn den som mottakeren er tilkoblet.
- Spør forhandler eller en erfaren radio/fjernsynstekniker om råd.

## Merknad: Skjermede kabler

Alle tilkoblinger til andre databehandlingsenheter må skje med skjermede kabler for å overholde FCC-bestemmelsene.

## Merknad: Periferenheter

Bare periferutstyr (inn/ut-enheter, terminaler, skrivere osv.) sertifisert for klasse B-grensene, kan kobles til dette utstyret. Drift med ikke-sertifisert periferutstyr vil sannsynligvis føre til interferens i radio- og TV-mottak.

## Forsiktig

Endringer eller tilpasninger som ikke uttrykkelig er godkjent av produsenten, kan annullere brukerens autorisasjon, som er tildelt av Federal Communications Commission, til å bruke denne datamaskinen.

## Modemvarsler (bare for visse modeller)

### TBR 21

Dette utstyret er godkjent [Council Decision 98/482/EC - "TBR 21"] for enkeltterminaltilkobling til PSTN (Public Switched Telephone Network). På grunn av forskjeller mellom PSTNene som tilbys i forskjellige land, gir ikke godkjenningen i seg selv noen ubetinget garanti om problemfri drift på hvert PSTN-termineringspunkt. Ved problemer bør du kontakte den opprinnelige utstyrsleverandøren. Hvis du vil ha mer informasjon om aktuelle land, se **"Regulerings- og sikkerhetsmerknader" på side 45.**

## Erklæring om LCD-piksler

LCD-enheten er fremstilt med høypresise produksjonsteknikker. Men enkelte piksler kan i spesielle tilfeller ikke bli tent, eller vises som svarte eller røde prikker. Dette har ingen betydning for det registrerte bildet og utgjør ikke en vesentlig feil.

## Regulerende bestemmelser for radioenheter



.....  
**Merk:** Understående informasjon om forskrifter er kun for modeller med trådløst LAN og/eller Bluetooth.

## Generelt

For å forhindre radiointerferens for den lisensierte tjenesten er enheten beregnet på innendørs bruk.

Dette produktet overholder radiofrekvens- og sikkerhetsstandardene til ethvert land og enhver region der det er godkjent for trådløs bruk. Avhengig av konfigurasjonen kan dette produktet inneholde trådløse radioenheter eller ikke (for eksempel WLAN- og/eller Bluetooth-moduler). Nedenstående informasjon er for produkter med slike enheter.

## Konformitetserklæring for EU-land

Med dette erklærer Acer at denne notebook-PC-serien overholder de grunnleggende kravene og andre relevante bestemmelser i EU-direktiv 1999/5/EC.

## Liste over aktuelle land

Dette var EUs medlemsland i juli 2009: Belgia, Bulgaria, Danmark, Estland, Finland, Frankrike, Hellas, Irland, Italia, Kypros, Malta, Latvia, Litauen, Luxembourg, Nederland, Polen, Portugal, Romania, Slovakia, Slovenia, Spania, Storbritannia (UK), Sverige, Tsjekkia, Tyskland, Ungarn og Østerrike. Bruk er tillatt i EU-land samt Norge, Sveits og Liechtenstein. Denne enheten må brukes i strikt samsvar med reguleringene og begrensningene i brukerlandet. Ytterligere informasjon er tilgjengelig på lokalkontoret i brukerlandet. Under <http://ec.europa.eu/enterprise/rf/implem.htm> finner du en oppdatert landsliste.

## FCC RF-sikkerhetskravet

Strålingseffekten det trådløse LAN Mini-PCI-kortet og Bluetooth-kortet ligger langt under grenseverdiene for radiofrekvens ifølge FCC. Likevel skal notebook-PC-serien brukes på en slik måte at potensialet for menneskelig kontakt under normal drift er minimalisert.

- 1 Brukere anmodes om å følge RF-instruksjonene for trådløse enheter som er vedlagt i brukerhåndboken til hver RF-enhet.



**Forsiktig:** For å oppfylle belastningskravene i FCC RF må det minst være en avstand på 20 cm (8 tommer) mellom antennen på det integrerte trådløse LAN Mini-PCI-kortet innebygd i skjerm-delen og alle personer.

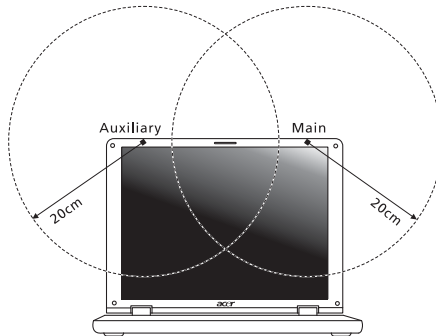

**Merk:** Wireless Mini PCI adapter implementerer en funksjon for sendediversifisering. Denne funksjonen sender ikke ut radiofrekvenser samtidig på begge antenner. En av antennene blir valgt automatisk eller manuelt (av brukere) for å sikre god kvalitet på radiokommunikasjon.

- 2 Denne enheten er begrenset til innendørs bruk på grunn av bruken av frekvensområdet 5,15 til 5,25 GHz. FCC krever at dette produktet skal bruke innendørs for frekvensområdet 5,15 til 5,25 GHz for å redusere mulig skadelig interferens med ko-kanals mobile satellittsystemer.
- 3 Høyeffekt radar er gitt forsterrett som brukere av frekvensområdene 5,25 til 5,35 GHz og 5,65 til 5,85 GHz. Slike radarstasjoner kan interferere med og/eller skade denne enheten.
- 4 Feilaktig installering eller uautorisert bruk kan føre til skadelig interferens for radiokommunikasjon. Inngrep i den interne antennen vil annullere FCCs sertifisering og din garanti.

## Canada - Radiokommunikasjonsenheter fritatt fra lavspenningslisens (RSS-210)

### Menneskelig påvirkning fra RF-felt (RSS-102)

Notebook-PC-serien har innebygde antenner med lav forsterkning som ikke utstråler RF-felt utover kanadiske helsemyndigheters grenseverdier for den generelle befolkningen. Referer til sikkerhetskode 6, som kan innhentes på webområdet [www.hc-sc.gc.ca/rpb](http://www.hc-sc.gc.ca/rpb).

### LCD panel ergonomic specifications

Design viewing distance	500 mm
Design inclination angle	0.0°
Design azimuth angle	90.0°
Viewing direction range class	Class IV
Screen tilt angle	85.0°
Design screen illuminance	<ul style="list-style-type: none"> <li>• Illuminance level: <math>[250 + (250\cos\alpha)] \text{ lx where } \alpha = 85^\circ</math></li> <li>• Color: Source D65</li> </ul>
Reflection class of LCD panel (positive and negative polarity)	<ul style="list-style-type: none"> <li>• Ordinary LCD: Class I</li> <li>• Protective LCD: Class III</li> </ul>
Image polarity	Both
Reference white:	• Y <sub>n</sub>
Pre-setting of luminance and color temperature @ 6500K (tested under BM7)	<ul style="list-style-type: none"> <li>• u'<sub>n</sub></li> <li>• v'<sub>n</sub></li> </ul>
Pixel fault class	Class II



# Aspire Seriens

Fælles brugervejledning

© 2010 Alle Rettigheder Forbeholdes.

Aspire Seriens Fælles brugervejledning  
Oprindeligt udgivet: 08/2010

Aspire seriens notebook-pc

Modelnummer: \_\_\_\_\_

Serienummer: \_\_\_\_\_

Købsdato: \_\_\_\_\_

Købt hos: \_\_\_\_\_

# Oplysninger for din sikkerhed og komfort

## Sikkerhedsinstruktioner

Læs disse instruktioner omhyggeligt. Gem dette dokument for senere reference. Følg alle advarsler og instruktioner, der er mærket på produktet.

**Sluk for produktet, inden det rengøres.**

Tag ledningen ud af stikket inden rengøring af dette produkt. Brug ikke rengøringsvæske eller aerosol rengøringsmiddel. Brug en fugtig klud til rengøring.

**Vær FORSIGTIG med stik når forbindelsen til enheden afbrydes**

Overhold følgende retningslinjer når strømforsyningen til strømforsyningsenheden tilsluttes eller afbrydes:

Installer strømforsyningsenheden, inden netledningens stik sættes i stikkontakten.

Træk netledningen ud af stikkontakten inden strømforsyningsenheden fjernes fra computeren.

Hvis systemet har flere strømkilder, skal systemets strømforsyning afbrydes ved at trække alle netledninger ud af alle strømforsyningerne.

**Udvis FORSIGTIGHED omkring tilgængelighed**

Du skal sikre dig, at den stikkontakt, du sætter netledningen i, er nemt tilgængelig og så tæt på udstyrets bruger som muligt. Når det er nødvendigt at afbryde strømmen til udstyret, skal du trække netledningen ud af stikkontakten.

**FORSIGTIG Til medfølgende plastikkort (kun for udvalgte modeller)**

Din computer leveres med plastikkort installeret i kortstikkene. Plastikkort beskytter ubrugte stik mod støv, metalgenstande og andet. Gem plastikkortene, så de kan bruges når der ikke er kort i stikkene.

**ADVARSEL ved lytning**

Som beskyttelse af din hørelse skal du følge disse instruktioner.

- Forøg lydstyrken gradvis, indtil du kan høre klart og behageligt.
- Forøg ikke lydstyrken, når dine ører har vænnet sig til denne.
- Lyt ikke til musik ved høje lydstyrker i lange perioder.
- Forøg ikke lydstyrken for at fortrænge støjende omgivelser.
- Sænk lydstyrken, hvis du ikke kan høre personer, der taler i nærheden af dig.

## Advarsler

- Produktet må ikke anvendes i nærheden af vand.
- Produktet må ikke placeres på en ustabil vogn, fod eller et ustabilt bord. Produktet kan falde ned, hvilket kan medføre alvorlig beskadigelse af produktet.
- Riller og åbninger til ventilation skal sikre pålidelig drift af produktet og beskytte det imod overophedning. Disse åbninger må ikke tilstoppes eller tildækkes. Du må aldrig spærre åbningerne ved at placere produktet på en seng, en sofa, et tæppe eller en lignende overflade. Produktet må aldrig placeres i nærheden af eller oven på en radiator eller et varmeapparat eller i en indbygget installation, medmindre der sikres korrekt ventilation.
- Undlad at skubbe genstande ind i produktet gennem åbninger i kabinettet, da de kan komme i berøring med strømførende områder eller kortsluttede dele, som kan resultere i brand eller elektrisk stød. Pas på ikke at spilde væske på produktet.
- For at undgå beskadigelse af interne komponenter og forhindre lækage af batteriet, må produktet ikke placeres på en vibrerende overflade.
- Den må aldrig bruges under sportsbegivenheder, under konditionstræning eller i vibrerende omgivelser, der kan forårsage uventede kortslutninger eller beskadige rotor-enhederne, harddisken, det optiske drev og endda udgøre en risiko fra lithiumbatteriet.
- Bunden, områder omkring ventilationsåbninger og AC-adapteren kan blive varme. For at undgå skader skal du sikre, at de ikke kommer i kontakt med din hud eller krop.
- Din enhed og dets tilbehør kan indeholde små dele. Hold dem væk fra små børn.

## Brug af elektrisk strøm

- Produktet skal drives med den strømtype, der er angivet på mærkepladen. Hvis du er i tvivl om, hvilken strømtype der er til rådighed, skal du kontakte forhandleren eller det lokale el-selskab.
- Der må ikke være placeret tunge genstande på netledningen. Produktet må ikke placeres et sted, hvor personer kan træde på ledningen.
- Hvis der anvendes en forlængerledning til produktet, skal du kontrollere, at den samlede strømstyrke (ampere) for det udstyr, der er tilsluttet forlængerledningen, ikke overstiger den strømstyrke (ampere), der er angivet for forlængerledningen. Kontroller også, at den samlede kapacitet for alle produkter, der er tilsluttet stikkontakten, ikke overstiger sikringens kapacitet.
- Overbelast ikke en stikkontakt eller en stikdåse ved at tilslutte for mange enheder. Hele systemets belastning må ikke overstige 80 % af grenledningens klassificering. Hvis der bruges stikdåser, må belastningen ikke overstige 80 % af stikdåsens input-klassificering.
- Dette produkts AC-adapter er udstyret med et tre-benet stik med jord. Stikket passer kun til en stikkontakt med jord. Kontroller, at stikkontakten er korrekt jordet, inden du sætter AC-adapterens stik i stikkontakten. Sæt ikke stikket i en stikkontakt uden jord. Kontakt en elektriker for yderligere oplysninger.



.....

**Advarsel!** Stikkets jordben er en sikkerhedsfunktion. Hvis du bruger en stikkontakt uden korrekt jordforbindelse, kan det medføre elektrisk stød og/eller skade.



.....

**Bemærk:** Stikkets jordben giver også god beskyttelse mod uventet støj fra nærtstående elektriske enheder, der kunne skabe interferens for produktets ydelse.

- Systemet kan tændes med en lang række spændinger: 100 til 120 eller 220 til 240 V AC. Strømkablet, der leveres med systemet, opfylder kravene til brug i det land/den region, hvor systemet blev købt. Strømkabler til brug i andre lande/regioner skal opfylde kravene til det land/den region. Yderligere oplysninger om strømkabelkrav fås ved at kontakte autoriseret forhandler eller serviceudbyder.

## Service af produkt

Du må ikke selv forsøge at foretage reparation af produktet, da du kan komme i berøring med farlige strømførende områder eller blive udsat for andre farlige situationer, hvis du åbner eller fjerner kabinetet.

Al vedligeholdelse skal overlades til kvalificerede servicefolk.

Træk stikket ud af kontakten og overlad vedligeholdelse til kvalificeret personale under følgende omstændigheder:

- Når netledningen eller stikket er beskadiget eller flosset.
- Hvis der er spildt væske ind i produktet.
- Hvis produktet har været udsat for regn eller vand.
- Hvis produktet har været tabt, eller tasken er blevet beskadiget.
- Hvis produktet udviser en klar ændring i ydeevne, som tyder på behov for service.
- Hvis produktet ikke fungerer normalt, når betjeningsinstruktionerne følges.



.....

**Bemærk:** Justér kun de indstillinger, som dækkes af betjeningsinstruktionerne, da forkert justering af andre indstillinger kan medføre beskadigelse og ofte vil kræve en omfattende reparation af kvalificerede teknikere for at bringe produktet i normal driftsstand.

## Retningslinjer for sikker brug af batteri

Denne notebook bruger et lithium-ion batteri. Må ikke bruges i fugtige, våde eller korroderende omgivelser. Produktet må ikke lægges, opbevares eller gemmes på eller nær varmekilder, et sted med høje temperaturer, i stærkt direkte sollys, i en mikrobølgeovn eller en trykkoger, og det må ikke udsættes for temperaturer over 60 °C (140 °F). Hvis disse retningslinjer ikke overholdes,

kan det forårsage, at batteriet lækker syre, bliver meget varmt, eksploderer eller antændes, samt afstedkommer personskade og/eller beskadigelse. Batteriet må ikke gennembøres, åbnes eller skilles ad. Hvis batteriet lækker, og du kommer i kontakt med de lækkende væsker, skal du skylle grundigt med vand, og søge lægehjælp. Af sikkerhedsmæssige grunde, og for at forlænge batteriets levetid, kan batteriet ikke oplades ved temperaturer under 0 °C (32 °F) eller over 40 °C (104 °F).

Det nye batteri kan kun levere sin fulde præstation efter to til tre fuldstændige opladnings- og afladningscykluser. Batteriet kan oplades og aflades hundredvis af gange, men det vil nedslides til sidst. Når driftstiden bliver mærkbart kortere end normalt, bør du købe et nyt batteri. Brug kun godkendte batterier, og oplad kun dit batteri med de godkendte opladere og designet til denne enhed.

Brug kun batteriet til dets tilsigtede formål. Brug aldrig en oplader eller et batteri, der er beskadiget. Batteriet må ikke kortsluttes. Man kan kortslutte et batteri ved et uheld med en metalgenstand som f. eks. en mønt, en clips eller en pen, der får direkte kontakt med batteriets positive (+) og negative (-) poler (de ligner metalstykker, der sidder på batteriet). Det kan ske når du f. eks. har et ekstra batteri med i lommen eller i tasken. Hvis batteriet kortsluttes, kan det beskadige batteriet eller den forbindende genstand.

Batteriets kapacitet og levetid reduceres hvis batteriet efterlades i meget varme eller kolde steder, som f. eks. en tillukket bil om sommeren eller vinteren. Forsøg altid at holde batteriet indenfor en temperatur på mellem 15 °C og 25 °C (59 °F og 77 °F). En enhed med et varmt eller koldt batteri fungerer muligvis ikke midlertidigt, selv om batteriet er helt opladet. Batteriets funktion er særligt begrænset i temperaturer et godt stykke under frysepunktet.

Bortkast ikke batterierne i ild, da de kan eksplodere. Batterierne kan også eksplodere hvis de beskadiges. Smid batterier ud i henhold til de lokale regler. Genbrug, hvor det er muligt. Bortkast ikke som affald fra husholdningen.

Trådløse enheder kan være modtagelige overfor interferens fra batteriet, hvilket kan påvirke funktionen.

## Udskiftning af batteri

Notebook-pc serien bruger litiumbatterier. Udskift batteriet med samme type, som fulgte med dit produkt. Brug af en anden type batteri kan øge risikoen for brand eller eksplosion.



.....  
**Advarsel! Batterier kan eksplodere, hvis de ikke håndteres korrekt. De må ikke adskilles eller kastes ind i åben ild. Opbevar dem utilgængeligt for børn. Bortskaf brugte batterier i overensstemmelse med lokale regulativer.**

## Advarsel om optisk drev (kun for udvalgte modeller)

Forsigtig: Dette udstyr indeholder et lasersystem og er klassificeret som "KLASSE 1 LASER PRODUKT." Hvis der opstår problemer med denne enhed, skal du kontakte den nærmeste AUTORISEREDE serviceudbyder. Du kan forhindre direkte eksponering mod laserstrålen ved ikke at åbne rummet.

CLASS 1 LASER PRODUCT

CAUTION: INVISIBLE LASER RADIATION WHEN OPEN. AVOID EXPOSURE TO BEAM.

APPAREIL A LASER DE CLASSE 1 PRODUIT

LASERATTENTION: RADIATION DU FAISCEAU LASER INVISIBLE EN CAS D'OUVERTURE. EVITER TOUTE EXPOSITION AUX RAYONS.

LUOKAN 1 LASERLAITE LASER KLASSE 1

VORSICHT: UNSICHTBARE LASERSTRAHLUNG, WENN ABDECKUNG GEÖFFNET NICHT DEM STRAHL AUSSETZEN.

PRODUCTO LÁSER DE LA CLASE I

ADVERTENCIA: RADIACIÓN LÁSER INVISIBLE AL SER ABIERTO. EVITE EXPONERSE A LOS RAYOS.

ADVARSEL: LASERSTRÅLING VED ÅBNING SE IKKE IND I STRÅLEN.

VARO! LAVATTAESSA OLET ALLTINA LASERSÄTEILYLLE.

WARNING: LASERSTRÅLNING NÄR DENNA DEL ÄR ÖPPNAD ÄLÅ TUIJOTA SÄTEESEENSTIRRA EJ IN I STRÅLEN.

WARNING: LASERSTRÅLNING NÄR DENNA DEL ÄR ÖPPNADSTIRRA EJ IN I STRÅLEN.

ADVARSEL: LASERSTRÅLING NÄR DEKSEL ÅPNESSTIRR IKKE INN I STRÅLEN.

### Sikkerhed omkring telefonledning

- Træk altid alle telefonlinjer ud af vægstikket, inden der udføres vedligeholdelse eller adskillelse af dette udstyr.
- Undgå at bruge en telefonlinje (andet end trådløs) under en elektrisk storm. Der kan være en lille risiko for elektrisk stød pga. lynnedslag.



**Advarsel! Undgå at bruge ikke-kompliante dele når du tilføjer eller ændrer komponenter, af sikkerhedsmæssige årsager. Kontakt din forhandler for købsmuligheder.**

### Anvendelsesmiljø



**Advarsel! Af sikkerhedsmæssige årsager skal der slukkes for alle trådløse og radiotransmitterende enheder, når din laptop bruges under følgende forhold. Disse enheder kan inkludere, men er ikke begrænset til: trådløs LAN (WLAN), Bluetooth og/eller 3G.**

Husk at følge alle bestemmelser, der måtte være i kraft i et givet område, og sluk altid for din enhed, når dens brug er forbudt, eller når enheden kan forårsage forstyrrelse eller afstedkomme fare. Brug kun enheden i dens normale anvendelsespositioner. Denne enhed opfylder retningslinjerne omkring udsættelse for RF-energi, når den anvendes normalt, og når enheden og dens antenne holdes i en afstand på mindst 1,5 cm (5/8 tommer) fra din krop (referer til figuren nedenfor). Den må ikke indeholde metal og enheden skal anbringes i den ovennævnte afstand fra din krop. For at kunne overføre datafiler og meddelelser succesfuldt, skal enheden have en god forbindelse til netværket. I visse tilfælde kan overførslen af datafiler og meddelelser forsinkes, indtil der er en god forbindelse tilgængelig. Kontroller, at anvisningerne for ovenstående afstand overholdes, indtil overførslen er udført. Visse dele af enheden er magnetiske. Metaldele kan blive tiltrukket til enheden og mennesker med høreapparatet må ikke holde enheden op til øret med høreapparatet. Anbring ikke kreditkort eller andre magnetiske lagermedier nær enheden, da data, der er gemt på dem, kan blive slettet.

## Medicinske apparater

Funktionen af radiotransmitterende udstyr, inklusiv trådløse telefoner, kan forstyrre funktionen af medicinske apparater, der ikke er tilstrækkeligt beskyttede. Kontakt en læge eller producenten af det medicinske apparat for at fastslå, om apparatet er tilstrækkeligt beskyttet mod ekstern RF-energi, eller hvis du har spørgsmål. Sluk for enheden i faciliteter, der er associeret med sundhedsplejen, når der er opsat bestemmelser om at slukke for din type enhed. Hospitaler og faciliteter associeret med sundhedsplejen kan anvende udstyr, der kan være følsomt overfor eksterne RF-transmissioner.

**Pacemakere.** Producenter af pacemakere anbefaler, at der opretholdes en afstand på mindst 15,3 cm (6 tommer) mellem trådløse enheder og en pacemaker for undgå potentiel forstyrrelse af pacemakeren. Disse anbefalinger samstemmer med den uafhængige undersøgelse af - og anbefalinger fra - Wireless Technology Research. Mennesker med pacemakere skal overholde følgende:

- Enheden skal altid holdes i en afstand på mindst 15,3 centimeter (6 tommer) fra pacemakeren.
- Enheden må ikke bæres, så den holdes tæt på din pacemaker, når enheden er tændt. Hvis du har mistanke om forstyrrelse af pacemakeren, skal du slukke for enheden og flytte den.

**Høreapparater.** Visse digitale, trådløse enheder kan forstyrre funktionen af høreapparater. Hvis der opstår forstyrrelse, skal du kontakte din tjenesteudbyder.



## Køretøjer

RF-signaler kan virke forstyrrende på forkert installerede eller utilstrækkeligt beskyttede elektroniske system i motorkøretøjer, som f. eks. elektroniske brændstofindsprøjtningssystemer, elektroniske ABS-systemer, elektroniske hastighedskontrolsystemer og airbag-systemer. Kontakt producenten af køretøjet eller af det tilføjede ekstraudstyr, eller deres repræsentant, for yderligere oplysninger. Enheden bør kun undergå service - eller installeres i køretøjet - af en kvalificeret fagmand. Fejlagtig installation eller service kan være farlig og kan ugyldiggøre enhver garanti, der måtte være gældende for enheden. Kontroller regelmæssigt, at alt trådløst udstyr i dit køretøj er monteret og fungerer korrekt. Opbevar eller transporter ikke brændbare væsker, gasser eller eksplosive materialer i det samme rum som enheden, dens dele eller tilbehør. For køretøjer der er udstyret med en airbag skal man huske, at airbags oppustes med stor kraft. Anbring ikke genstande, inklusiv installeret eller bærbart, trådløst udstyr, i området over airbaggen, eller i området, hvor airbaggen oppustes. Hvis trådløst udstyr er installeret forkert i køretøjet, og airbaggen oppustes, kan det resultere i alvorlig skade. Det er forbudt at bruge enheden mens du flyver i et luftfartøj. Sluk for enheden inden du går ombord i luftfartøjet. Brugen af trådløse teleenheder i et luftfartøj kan være farligt, da det kan påvirke funktionen af luftfartøjet, afbryde det trådløse telefonnetværk, samt det kan være ulovligt.

## Potentielle eksplosive miljøer

Sluk for enheden i et potentielt eksplosivt miljø og følg al skiltning og alle anvisninger. Potentielt eksplosive miljøer inkluderer områder, hvor du normalt bliver bedt om at slukke for køretøjet. Gnister i disse områder kan afstedkomme en eksplosion eller brand, og resultere i kropsskade eller død. Sluk for notebooken nær benzintanke på servicestationer. Overhold begrænsningerne af brugen af radioudstyr i brændstofdepoter, lagerrum og forsendelsesområder, kemiske anlæg eller hvor der udføres sprængninger. Områder med potentielt eksplosivt miljø er ofte, men ikke altid, afmærkede. Disse områder inkluderer under bådsdæk, faciliteter for kemiske overførsler eller opbevaring, køretøjer der anvender flaskegas (som f.eks. propan eller butan) og områder, hvor luften indeholder kemikalier eller partikler som f. eks. korn, støv og metalstøv. Tænd ikke for notebooken når det er forbudt at bruge trådløse telefoner, eller når det kan forårsage interferens eller fare.

## Nødopkald

**Advarsel!** Du kan ikke foretage nødopkald med denne enhed. Du skal foretage et nødopkald med en mobiltelefon eller et andet telefonsystem.

## Vejledninger for bortskaffelse

Dette elektroniske udstyr må ikke smides ud med almindeligt affald når det bortkastes. Genbrug venligst – for at mindske forureningen og sikre den højeste beskyttelse af det globale miljø. For yderligere oplysninger om regulativer omkring affald af elektrisk og elektronisk udstyr (WEEE), besøg <http://www.acer-group.com/public/Sustainability/sustainability01.htm>.



## Rådgivning omkring kviksølv

For projektorer med indvendig pære eller elektroniske produkter, der indeholder en ikke-LED-baggrundsoplyst LCD/CRT skærm: Lyskilde(r) inde i produktet indeholder kviksølv og skal genbruges eller bortkastes i overensstemmelse med myndighedernes krav. For yderligere oplysninger, kontakt Electronic Industries Alliance på [www.eiae.org](http://www.eiae.org). For specifikke oplysninger om bortkastning af lyskilder, se [www.lamprecycle.org](http://www.lamprecycle.org).



## ENERGY STAR



Acer's ENERGY STAR-kvalificerede produkter sparer dig penge ved at reducere energiomkostningerne, og beskytter miljøet uden at gå på kompromis med funktioner eller ydeevne. Acer er stolt af at kunne tilbyde vores kunder produkter med ENERGY STAR-mærket.

Hvad er ENERGY STAR?

Produkter, der er ENERGY STAR-kvalificerede, bruger mindre energi og forhindrer drivhusgasudledninger ved at opfylde strenge retningslinjer for energieffektivitet, som angivet af det amerikanske miljøministerium. Acer forpligter sig til at tilbyde produkter og tjenester i hele verden, der hjælper kunderne med at spare penge, energi og forbedre kvaliteten af vores miljø. Jo mere energi, vi sparer gennem større energieffektivitet, jo mere reducerer vi drivhusgasserne og risikoen for klimeforandringer. Flere oplysninger kan fås på <http://www.energystar.gov> eller <http://www.energystar.gov/powermanagement>.

Acer ENERGY STAR-kvalificerede produkter: (kun for udvalgte modeller)

- Producerer mindre varme og reducerer kølingsbelastninger og varmere klimaer.
- Går automatisk i "skærmdvale" og "computerdvale" efter 10 og 30 minutters inaktivitet.
- Vækker computeren fra dvaletilstand ved tryk på tastatur eller flytning af mus.
- Computere vil spare mere end 80 % energi i "dvale"tilstand.

ENERGY STAR og ENERGY STAR-mærket er registrerede mærker i USA.

## Tips og oplysninger for komfortabel brug

Computerbrugere kan lide af overanstrengelse af øjet og hovedpiner efter vedvarende brug. Brugere er udsat for risiko for fysiske skader efter mange arbejdstimer foran computeren. Lange arbejdsperioder, dårlig stilling, dårlige arbejdsvaner, utilstrækkelige arbejdsforhold, personlig helse og andre faktorer øger alle risikoen for fysiske skader.

Forkert brug af computeren kan føre til karpaltunnelsyndrom, seneskedehindebetændelse, tenosynovitis eller andre muskel/skelet-sygdomme. De følgende symptomer kan opstå i hænder, håndled, arme, skuldre, nakke eller ryg:

- følelsesløshed, eller en brændende eller spændende fornemmelse
- smerter eller ømhed
- smerter, hævelse eller banken
- stivhed eller spænding
- kulde eller svaghed

Hvis du lider af disse symptomer eller andre repeterende eller vedvarende ubehag og/eller smerter, relateret til brug af computeren, skal du straks kontakte en læge samt kontakte din virksomheds afdeling for sundhed og sikkerhed.

Det følgende afsnit giver tips om mere komfortabel brug af computeren.

### Find din komfortzone

Find din komfortzone ved at justere skærmens synsvinkel, brug en fodstøtte eller hæv sædet for at opnå den maksimale komfort. Iagttag de følgende tips:

- undgå at forblive i den samme position i for lang tid
- undgå at side ludende og/eller at læne bagud
- rejst dig op og gå rundt regelmæssigt for at fjerne spændinger i benmuskulaturen.
- tag korte pauser for at afslappe nakke og skuldre
- undgå at spænde dine muskler eller trække med skuldrene
- installer den eksterne skærm, tastatur og mus på korrekt vis, indenfor komfortabel rækkevidde
- hvis du ser på skærmen mere end på dokumenter, skal du placere skærmen midt på dit skrivebord, for at mindske nakkespændinger

### Pas godt på synet

Følgende kan alle overanstrengelse dine øjne: hvis du bruger øjnene i mange timer, bruger forkerte briller eller kontaktlinser, hvis lyset er for skarpt, skærmen ikke er indstillet korrekt/fokuseret, der bruges meget lille skrifttype og et skærbillede med lav kontrast. Det følgende afsnit giver dig nogle forslag til, hvordan du kan mindske overanstrengelse af øjet.

#### Øjne

- Hvil øjnene regelmæssigt.

- Hvil øjnene regelmæssigt ved at se væk fra skærmen og fokusere på et fjernliggende punkt.
- Blink regelmæssigt med øjnene for at undgå, at øjnene tørrer ud.

#### Skærm

- Hold skærmen ren.
- Hold hovedet i et højere niveau end skærmens øverste kant, således at dine øjne ser nedad når du kigger på skærmens midte.
- Juster skærmens lysstyrke og/eller kontrast til et komfortabelt niveau, for at forbedre læsbarheden af tekst og billedernes klarhed.
- Eliminér blændende lyskær og refleksioner ved at:
  - anbringe skærmen således, at siderne (kanterne) vender mod vinduet eller anden lyskilde
  - nedtone lyset i værelset ved at bruge gardiner, forhæng eller rullegardiner
  - bruge en arbejdslampe
  - ændre på skærmens synsvinkel
  - bruge et genskærs-reducerende filter
  - bruge en solskærm for skærmen, som f. eks. et stykke pap, der sidder ud fra skærmens øverste, forreste kant
- Undgå at justere skærmen til en synsvinkel, der gør det vanskeligt at se skærbilledet.
- Undgå at se direkte på stærke lyskilder, som f. eks. åbne vinduer, i længere tid ad gangen.

### Sådan udvikler du gode arbejdsvaner

Du kan gøre brugen af computeren mere afslappende og produktiv ved at udvikle følgende arbejdsvaner:

- Tag korte pauser, regelmæssigt og ofte.
- Udfør nogle strækøvelser.
- Træk vejret i frisk luft, så ofte som muligt.
- Motioner regelmæssigt og vedligehold en sund krop.



.....

**Advarsel!** Vi anbefaler ikke at bruge computeren på en sofa eller en seng. Hvis det er uundgåeligt, bør du kun arbejde i korte perioder, tage pauser regelmæssigt og lave nogle strækøvelser.



.....

**Bemærk:** Du kan finde flere oplysninger i "**Bestemmelser og sikkerhedsbemærkninger**" på side 46.

# Generelle oplysninger

Tak, fordi du har valgt en Acer notebook som din mobile computer.

## Vejledninger

Vi har udarbejdet et sæt vejledninger til at hjælpe dig med at anvende din Acer notebook.

Først og fremmest bogen **Quick start up guide...**, som hjælper dig med opsætning af computeren.

Den **Aspire seriens Fælles brugervejledning** indeholder nyttige oplysninger, der gælder alle modellerne i Aspire produktserien. Den dækker grundlæggende emner, f. eks. Acer eRecovery Management, brug af tastatur, lyd osv. Husk venligst, at **Fælles brugervejledning** såvel som **AcerSystem User Guide** nævnt nedenfor henviser nogle gange til funktioner eller kapaciteter, der kun findes i udvalgte modeller, og ikke nødvendigvis i den model du købte. I disse tilfælde er teksten markeret med f. eks. "kun for udvalgte modeller".

Du kan finde flere oplysninger om, hvordan computeren kan hjælpe dig til at blive mere produktiv, i **AcerSystem User Guide**. Denne vejledning indeholder detaljerede oplysninger om emner som systemprogrammer, datagendannelse, udvidelsesmuligheder og fejlfinding. Den indeholder desuden garantioplysninger samt generelle bestemmelser og sikkerhedsbemærkninger til notebook-computeren. Den er tilgængelig i PDF-format (Portable Document Format) og er forudinstalleret på notebook-pc.

Følg disse trin for at få adgang til den:

- 1 Klik på  **Start > Alle programmer > AcerSystem.**
- 2 Klik på **AcerSystem User Guide.**



.....

**Bemærk:** For at få vist filen skal du have Adobe Reader installeret. Hvis Adobe Reader ikke er installeret på din computer, kører installationsprogrammet til Adobe Reader automatisk, når du klikker på **AcerSystem User Guide**. Følg vejledningen på skærmen for at afslutte installationen. Yderligere oplysninger om, hvordan du bruger Adobe Reader, finder du i menuen **Hjælp og Support**.

# Grundlæggende vedligeholdelse og tip til brug af computeren

## Tænde og slukke for computeren

Når du vil tænde computeren, skal du trykke på og derefter slippe afbryderknappen under LCD-skærmen. Placeringen af afbryderknappen på computeren er vist under "**Quick start up guide**".

Du kan slukke for computeren på følgende måder:

- Ved hjælp af kommandoen Luk computeren i Windows

Klik på **Start** og derefter på **Sluk**.

- Med afbryderknappen

Du kan også sætte computeren i pausetilstand ved at trykke på hurtigtasten for pausetilstand, **<Fn> + <F4>**.



**Bemærk:** Hvis du ikke kan slukke normalt for computeren, skal du trykke på afbryderknappen og holde den nede i mindst fire sekunder. Hvis du slukker for computeren og vil tænde den igen, bør du mindst vente to sekunder, før du tænder den.

## Vedligeholdelse af computeren

Computeren tjener dig godt, hvis du passer på den.

- Udsæt ikke computeren for direkte sollys. Anbring den ikke i nærheden af varmekilder som f.eks. en radiator.
- Udsæt ikke computeren for temperaturer under 0 °C (32 °F) eller over 50 °C (122 °F).
- Anbring ikke computeren i nærheden af magnetiske felter.
- Udsæt ikke computeren for regn eller fugt.
- Spild ikke vand eller andre væsker ud over computeren.
- Udsæt ikke computeren for voldsomme slag og rystelser.
- Udsæt ikke computeren for støv og snavs.
- Anbring aldrig genstande oven på computeren.
- Undgå at smække skærmlåget i, når du lukker det.
- Anbring aldrig computeren på ujævnt underlag.

## Vedligeholdelse af netadapteren

Følg disse retningslinjer for at passe på netadapteren:

- Slut ikke adapteren til andet udstyr.
- Træd ikke på netledningen, og anbring ikke tunge genstande oven på den. Sørg for at anbringe netledningen og andre kabler på steder, hvor der ikke færdes personer.
- Når du tager netledningen ud, skal du trække i stikket, ikke i ledningen.
- Hvis du bruger en forlængerledning, må den samlede strømstyrke for alle produkter, som tilsluttes ledningen, ikke overstige ledningens kapacitet. Desuden må den samlede strømstyrke for alle produkter, som tilsluttes stikkontakten, ikke overstige sikringens brudgrænse.

## Vedligeholdelse af batteriet

Følg disse retningslinjer for at passe på batteriet:

- Brug kun batterier af samme type ved udskiftning. Sluk for computeren, før du fjerner eller udskifter batterier.
- Du må ikke pille ved batterierne. Opbevar dem utilgængeligt for børn.
- Bortskaf brugte batterier i henhold til lokale regulativer. Indlever om muligt batterierne til genanvendelse.

## Rengøring og service

Følg denne fremgangsmåde ved rengøring af computeren:

- 1 Sluk computeren, og fjern batteriet.
- 2 Tag netadapteren ud af computeren.
- 3 Brug en blød klud, som er fugtet med vand.

Hvis én af følgende situationer opstår:

- hvis du har tabt computeren, eller kabinettet er beskadiget.
- hvis computeren ikke fungerer, som den skal.

Se under "**Ofte stillede spørgsmål**" på side 41.





<b>Oplysninger for din sikkerhed og komfort</b>	<b>iii</b>
Sikkerhedsinstruktioner	iii
Advarsel om optisk drev (kun for udvalgte modeller)	vii
Anvendelsesmiljø	vii
Medicinske apparater	viii
Køretøjer	ix
Potentielle eksplosive miljøer	ix
Nødopkald	ix
Vejledninger for bortskaffelse	x
Rådgivning omkring kviksølv	x
ENERGY STAR	x
Tips og oplysninger for komfortabel brug	xi
<b>Generelle oplysninger</b>	<b>xiii</b>
Vejledninger	xiii
Grundlæggende vedligeholdelse og tip til brug af computeren	xiv
Tænde og slukke for computeren	xiv
Vedligeholdelse af computeren	xiv
Vedligeholdelse af netadapteren	xv
Vedligeholdelse af batteriet	xv
Rengøring og service	xv
<b>Specielle taster og indikatorer</b>	<b>1</b>
Aktiverer dine trådløse enheder	2
<b>Pegefelt</b>	<b>3</b>
Introduktion til pegefelt (med to klik-taster)	3
<b>Brug af tastaturet</b>	<b>4</b>
Låsetaster og det integrerede numeriske tastatur*	4
Hurtigtaster	5
Windows-taster	6
<b>Lyd</b>	<b>7</b>
Acer PureZone (kun for udvalgte modeller)	7
Tuba (kun for udvalgte modeller)	7
Sådan bruger du Dolby Home Theater til surround/multikanals lyd (kun for udvalgte modeller)	7
<b>Video</b>	<b>8</b>
16:9 skærm	8
<b>Brug af hjælpeværktøjer</b>	<b>9</b>
Acer Bio-Protection (kun for udvalgte modeller)	9
Acer Backup Manager	10
<b>Strømstyring</b>	<b>11</b>







<b>Acer eRecovery Management</b>	<b>12</b>
Brænd en sikkerhedskopi på en disk	13
Gendan	14
Gendan Windows fra sikkerhedskopierne	15
<b>Acer Arcade Deluxe</b>	<b>17</b>
Generelle styringsknapper	18
Navigeringsknapper	18
Brug af sociale netværk	18
Foto	18
Video	19
Afspillerens styringsknapper	19
Musik	20
Opdatering	20
<b>Batteripakke</b>	<b>21</b>
Batteripakke - karakteristika	21
Maksimering af batteriets levetid	21
Installering og fjernelse af batteripakke	22
Opladning af batteri	23
Kontrol af batteriniveauet	23
Optimering af batteriets levetid	23
Advarsel om at batteriniveauet er lavt	24
<b>Tag din notebook-pc med dig</b>	<b>25</b>
Fjern tilslutninger	25
Flyt computeren	25
Klargøring af computeren	25
Hvad du skal have med til møder	26
Tag computeren med hjem	26
Klargøring af computeren	26
Hvad du skal have med	26
Særlige forhold	27
Oprettelse af et hjemmekontor	27
Rejs med computeren	27
Klargøring af computeren	27
Hvad du skal have med	27
Særlige forhold	28
Tag computeren med	28
Klargøring af computeren	28
Hvad du skal have med	28
Særlige forhold	28
<b>Sikring af computeren</b>	<b>29</b>
Sådan bruges en computersikkerhedslås	29
Brug af adgangskoder	29
Angivelse af adgangskoder	30
Angivelse af en adgangskode	30

<b>Udvide med ekstraudstyr</b>	<b>31</b>
Tilslutningsmuligheder	31
Modem til fax og data (kun for udvalgte modeller)	31
Indbygget netværksfunktion	32
CIR (Consumer infrared) (kun for udvalgte modeller)	32
Universal Serial Bus (USB)	33
IEEE 1394 port (kun for udvalgte modeller)	33
High-Definition Multimedia Interface (kun for udvalgte modeller)	34
ExpressCard (kun for udvalgte modeller)	34
Installation af hukommelsesmoduler (kun for udvalgte modeller)	35
<b>Se TV med Windows Media Center</b>	<b>37</b>
Vælg din inputtype	37
Se TV med den valgfrie DVB-T (digitale TV)-antenne (for udvalgte modeller)	37
Sådan tilsluttes den digitale antenne	37
Se TV med en ekstern antenne eller kabeldåse	38
BIOS programmet	39
Startrækkefølge	39
Aktivere disk-til-disk-gendannelse	39
Adgangskode	39
Brug af software	40
Afspilning af DVD-film	40
<b>Ofte stillede spørgsmål</b>	<b>41</b>
Anmodning om service	44
International Travelers Warranty (ITW)	44
Inden du ringer	44
<b>Fejlfinding på computeren</b>	<b>45</b>
Fejlfinding	45
Fejlmeddelelser	45
<b>Bestemmelser og sikkerhedsbemærkninger</b>	<b>46</b>
FCC-erklæring	46
Bemærkninger om modem (kun for udvalgte modeller)	47
Erklæring om LCD-pixel	47
Bemærkning om regulering af radioenhed	47
Generelt	47
FCC RF-sikkerhedskravet	48
Canada - Lavstrømslicens-undtaget radiokommunikationsenheder (RSS-210)	49
Menneskers udsættelse for RF-felter (RSS-102)	49
LCD panel ergonomic specifications	49



# Specielle taster og indikatorer

De specielle taster og indikatorer giver nem adgang til praktiske funktioner og tydelige statusoplysninger.

Ikon	Emne	Beskrivelse
	Sikkerhedskopieringstaste	Starter Acer Backup Management til en tre-trins sikkerhedskopiering af data (kun for udvalgte modeller).
P	PowerSmart-taste	Sætter din computer i strømbesparelstand (kun for udvalgte modeller).
	Programmerbar taste	Brugerprogrammerbar (kun for udvalgte modeller).
	Strømindikator	Angiver computerens strømstatus.
	Batteriindikator	Angiver computerens batteristatus. <b>1. Oplader:</b> Lampen lyser gult, når batteriet oplader. <b>2. Fuldt opladet:</b> Lampen lyser blå i AC-tilstand.
	Kommunikationssindikator	Angiver status for computerens trådløse enhedsforbindelse.
	Harddiskindikator	Lyser, når harddisken er aktiv.
	Num lock-indikator	Lyser, når Num Lock er aktiveret (kun for udvalgte modeller).
	Caps Lock-indikator	Lyser, når Caps Lock er aktiveret (kun for udvalgte modeller).

## Aktiverer dine trådløse enheder

Launch Manager sætter dig i stand til at aktivere eller deaktivere de forskellige trådløse forbindelsesenheder på computeren.

Tryk på **<Fn> + <F3>** for at vise Launch Managers vinduespanel.

En rød omskifter angiver, at enheden er slukket.

- Klik på den røde omskifter for at tænde for enheden.

En grøn omskifter angiver, at enheden er tændt.

- Klik på den grønne omskifter for at slukke for enheden.



**Bemærk:** Kommunikationsenheder kan variere efter konfiguration. Husk at få adgang til de respektive trådløse enheders konfigurationspanel for at få yderligere muligheder.

# Pegefelt

Det indbyggede pegefelt er et pegeredskab, som registrerer bevægelser på overfladen. Det betyder, at markøren reagerer, når du bevæger fingeren på pegefeltets overflade. Den centrale placering på håndfladestøtten giver optimal komfort og støtte.

## Introduktion til pegefelt (med to klik-taster)

Følgende emner viser dig, hvordan du bruger pegefeltet med to klik-taster.

- Bevæg fingeren hen over pegefeltet for at flytte markøren.
- Tryk på højre og venstre knap på kanten af pegefeltet for at vælge eller aktivere funktioner. Disse to knapper svarer til venstre og højre knap på en mus. At trykke på pegefeltet svarer til at klikke med venstre knap.

Funktion	Venstre knap	Højre knap	Hovedpegefelt
Udfør	Klik hurtigt to gange.		Bank let to gange (med samme hastighed, som når du dobbeltklikker på en museknap).
Vælg	Klik en gang.		Bank let en gang.
Trække	Klik, og hold knappen nede, og brug derefter en finger til at trække markøren på pegefeltet.		Bank let to gange (med samme hastighed, som når du dobbeltklikker med en museknap), og hold en finger på pegefeltet efter det andet bank for at trække markøren.
Åbne kontekstmenuen		Klik en gang.	



.....  
**Bemærk:** Billederne er kun til illustration. Den nøjagtige konfiguration af din pc afhænger af den købte model.



.....  
**Bemærk:** Sørg for at have rene og tørre fingre, når du bruger pegefeltet. Hold også pegefeltet tørt og rent. Pegefeltet er følsomt over for fingerbevægelser. Jo lettere berøringen er, des bedre virkning. Det hjælper ikke at banke hårdere på pegefeltet.



.....  
**Bemærk:** Vandret og lodret rulning er som standard aktiveret på pegefeltet. Det kan deaktiveres under museindstillingerne i Windows Kontrolpanel.

# Brug af tastaturet

Tastaturet, der har taster med fuld størrelse, indeholder et integreret numerisk tastatur\* og separate taster for pile, lås, Windows, funktioner og specielle tegn.

## Låsetaster og det integrerede numeriske tastatur\*

Tastaturet har 3 låsetaster, som kan slås til og fra med særlige taster.

Låsetast	Beskrivelse
Caps Lock	Når Caps Lock er slået til, skrives alle bogstaver med stort.
NumLk <Fn> + <F11>*	Når NumLk er slået til, er det integrerede numeriske tastatur aktiveret. Tastaturet virker som en regnemaskine (med de aritmetiske operatører +, -, * og /). Du kan med fordel bruge denne tilstand, når du skal indtaste store mængder numeriske data. En endnu bedre løsning er at tilslutte et eksternt numerisk tastatur.
Scr Lk <Fn> + <F12>	Når Scr Lk er slået til, ruller skærbilledet en linje op eller ned, når du trykker på henholdsvis Pil op og Pil ned. I visse programmer fungerer Scr Lk ikke.

Det integrerede numeriske tastatur virker ligesom et numerisk tastatur på en almindelig pc. Det er udstyret med små tegn i øverste højre hjørne på tasterne. For at forenkle teksten på tasterne er pilestastensymbolerne udeladt.

Ønsket adgang	NumLk slået til	NumLk slået fra
Numeriske taster på det integrerede numeriske tastatur	Skriv tallene på sædvanlig vis.	
Piletaster på det integrerede numeriske tastatur	Hold <↑> nede, mens du bruger piletasterne.	Hold <Fn> nede, mens du bruger piletasterne.
Hovedtastatur	Hold <Fn> nede, mens du skriver bogstaver på det integrerede numeriske tastatur.	Skriv bogstaverne på sædvanlig vis.















\* kun for udvalgte modeller



## Hurtigtaster

Computeren bruger hurtigtaster eller tastkombinationer til at få adgang til de fleste af computerens kontroller som skærmens lysstyrke og lydstyrke.

Hvis du vil aktivere hurtigtaster, skal du holde **<Fn>** -tasten nede og derefter trykke på den anden tast i hurtigtastkombinationen.

Hurtigtast	Ikon	Funktion	Beskrivelse
<b>&lt;Fn&gt; + &lt;F3&gt;</b>		Kommunikationstaste	Aktiverer/deaktiverer computerens kommunikationsenheder. (Kommunikationsenheder kan variere efter konfiguration).
<b>&lt;Fn&gt; + &lt;F4&gt;</b>		Dvale	Sætter computeren i dvaletilstand.
<b>&lt;Fn&gt; + &lt;F5&gt;</b>		Skærm til/fra	Skifter skærmoutputtet mellem skærmen, en ekstern skærm (hvis den er tilsluttet) og begge to.
<b>&lt;Fn&gt; + &lt;F6&gt;</b>		Skærm fra	Slukker for skærmens baggrundslys for at spare strøm. Tryk på en vilkårlig tast for at fortsætte.
<b>&lt;Fn&gt; + &lt;F7&gt;</b>		Pegefelt til/fra	Tænder og slukker for det interne pegefelt.
<b>&lt;Fn&gt; + &lt;F8&gt;</b>		Højtaler til/fra	Tænder og slukker for højttalerne.
<b>&lt;Fn&gt; + &lt;F11&gt;</b>		NumLk	Tænder/slukker for det indbyggede numeriske tastatur (kun for udvalgte modeller).
<b>&lt;Fn&gt; + &lt;↑&gt;</b>		Lysstyrke op	Forøger skærmens lysstyrke.
<b>&lt;Fn&gt; + &lt;↓&gt;</b>		Lysstyrke ned	Formindsker skærmens lysstyrke.
<b>&lt;Fn&gt; + &lt;→&gt;</b>		Lydstyrke op	Forøger højttalerens lydstyrke.
<b>&lt;Fn&gt; + &lt;←&gt;</b>		Lydstyrke ned	Reducerer højttalerens lydstyrke.
<b>&lt;Fn&gt; + &lt;Home&gt;</b>		Afspil/Afbryd	Afspil eller stands midlertidigt en udvalgt mediefil.
<b>&lt;Fn&gt; + &lt;Pg Up&gt;</b>		Stop	Standser afspilningen af den valgte mediefil.
<b>&lt;Fn&gt; + &lt;Pg Dn&gt;</b>		Forrige	Går tilbage til forrige mediefil.
<b>&lt;Fn&gt; + &lt;End&gt;</b>		Næste	Springer til den næste mediefil.

# Windows-taster

Tastaturet har to taster, som udfører Windows-specifikke funktioner.

Tast	Beskrivelse
 Tast med Windows-logo	<p>Startknap. Du kan udføre genvejsfunktioner med tastekombinationer, hvori denne tast indgår. Nedenfor vises nogle eksempler:</p> <p>&lt;  &gt;: Åbner eller lukker menuen Start</p> <p>&lt;  &gt; + &lt;D&gt;: Viser skrivebordet</p> <p>&lt;  &gt; + &lt;E&gt;: Åbner Stifinder</p> <p>&lt;  &gt; + &lt;F&gt;: Søger efter en fil eller mappe</p> <p>&lt;  &gt; + &lt;G&gt;: Går gennem sidelinjens indretninger</p> <p>&lt;  &gt; + &lt;L&gt;: Låser din computer (hvis du har forbindelse til et netværksdomæne) eller skifter bruger (hvis du ikke har forbindelse til et netværksdomæne)</p> <p>&lt;  &gt; + &lt;M&gt;: Minimerer alle vinduer</p> <p>&lt;  &gt; + &lt;R&gt;: Åbner dialogboksen Kør i Windows</p> <p>&lt;  &gt; + &lt;T&gt;: Går gennem programmer i proceslinjen</p> <p>&lt;  &gt; + &lt;U&gt;: Åbner Ease of Access Center</p> <p>&lt;  &gt; + &lt;X&gt;: Åbner Windows Mobility Center</p> <p>&lt;  &gt; + &lt;Break&gt;: Viser dialogboksen Systemegenskaber</p> <p>&lt;  &gt; + &lt;↑+M&gt;: Gendanner minimerede vinduer på skrivebordet</p> <p>&lt;  &gt; + &lt;←→&gt;: Går gennem programmerne i proceslinjen med Windows Flip 3-D</p> <p>&lt;  &gt; + &lt;Mellelrum&gt;: Viser alle indretninger øverst, og vælger Windows sidelinje</p> <p>&lt;Ctrl&gt; + &lt;  &gt; + &lt;F&gt;: Søger efter computere (hvis du er på et netværk)</p> <p>&lt;Ctrl&gt; + &lt;  &gt; + &lt;←→&gt;: Går gennem programmerne i proceslinjen med piletasterne og Windows Flip 3-D</p> <p> <b>Bemærk:</b> Visse genveje fungerer muligvis ikke som beskrevet, afhængig af din udgave af Windows.</p>
 Programtast	<p>Denne tast har samme effekt, som hvis du klikker på højre musetast. Den åbner programmets kontekstmenu.</p>

# Lyd

Computeren leveres også med et 32-bit High Definition (HD) lyd og højttaler(e).

## Acer PureZone (kun for udvalgte modeller)

Systemet leverer en helt ny og fantastisk lydoplevelse, inklusiv Acer PureZone med indbyggede stereomikrofoner, der er udstyret med teknologi til beam formning og annullering af ekko. Acer PureZone-teknologi understøtter akustisk annullering af ekko, stråleformning og støjdæmpning til ren optagelse af lyd. Hvis du vil konfigurere din mikrofon, skal du køre Acer HD Audio Manager ved at dobbeltklikke på ikonet Acer HD Audio Manager i Windows-systemets systembakke. Dialogboksen Acer HD Audio Manager åbnes. Klik på fanen Mikrofon, og derefter på fanen Mikrofoneffekter. Vælg Stråleformning og Akustisk annullering af ekko for at indstille mikrofonens effekter.



**Bemærk:** Daktiver Stråleformning hvis du vil bruge multi-lyds kildeinput.

## Tuba (kun for udvalgte modeller)

Den dedikerede Tuba CineBass subwoofer udpumper jordrystende biograflyd. Det nyskabende design integrerer subwooferen med rør-hængslet.

## Sådan bruger du Dolby Home Theater til surround/ multikanals lyd (kun for udvalgte modeller)

Din Acer notebook leveres med Dolby Home Theater® lydforbedring med Dolby Pro Logic II-, Dolby Digital Live-, Dolby Headphone-, Dolby Natural Bass- og Dolby Sound Space Expander, Audio Optimization, High Frequency Enhancer - teknologier, der giver dig en digital surround sound-oplevelse af høj kvalitet, så du kan nyde dine film, spil og din musik i et realistisk, multi-kanals lyd miljø.

### Dolby Pro Logic IIx

Dolby Pro Logic IIx skaber en levende oplevelse af 5.1-kanals surround sound fra alle (to-kanals) film, musik, tv eller spil. Dolby Pro Logic IIx eksaminerer signalet og bruger dataene til at udvide lyden op til 5.1 kanaler af yderst realistisk, naturlig surround sound.

## Dolby Digital Live

Dolby Digital Live omdanner alle lydsignaler i realtid fra pc'er eller spillekonsoller til Dolby Digital, så det er nemt at tilslutte lyden til hjemmeteatersystemer ved hjælp af et enkelt, digitalt kabel. Brugere kan nyde underholdning fra pc eller spil med spændende, realistisk lyd gennem hjemmeteatermodtagere eller andet udstyr, udstyret med Dolby Digital dekodningsteknologi.

## Dolby Headphone

Dolby Headphone skaber en personlig oplevelse af surround sound med alle hovedtelefoner. Afspilningen af musik, film og spil resulterer i en lyd, der har mere rum, er mere åben og dramatisk, forbedrer lytterens komfort og giver dem oplevelsen af, at det hele sker omkring dem.

## Dolby Natural Bass

Et system til forbedring af baslyden, der kan yde op til en oktav længere ned end de fleste højtalere.

## Dolby Sound Space Expander

Til forbedring af lyd på en scene, der giver en bred stereolyd og forbedrer adskillelsen af instrumenterne uden at formindske centrum af mixet.

# Video

## 16:9 skærm

16:9 skærm, der viser fuld HD-film i hjemmet, som det aldrig er set tidligere. Skyhøj farvemætning garanterer en autentisk HD-oplevelse. 16:9-kvaliteten betyder, at oplevelsen af det ægte hjemmeteater endelig er ankommet til entusiaster af notebook-underholdning.

# Brug af hjælpeværktøjer

## Acer Bio-Protection (kun for udvalgte modeller)

Acer Bio-Protection fingeraftryksløsning er en multi-funktionel softwarepakke til fingeraftryk, der er integreret med Microsoft Windows operativsystem.

Ved at bruge en persons unikke fingeraftryk omfatter Acer Bio-Protection Fingerprint Solution beskyttelse mod uautoriseret adgang til din computer med centraliseret styring af adgangskoder med Password Bank, og hurtig start af programmer/websider og login med Acer FingerLaunch.

Med Acer Bio-Protection fingeraftryksløsningen kan du nyde et ekstra lag beskyttelse for din computer, såvel som muligheden for at få adgang til dine daglige opgaver med et fingerstrøg!

For yderligere informationer henvises der til Hjælp til Acer Bio-Protection.

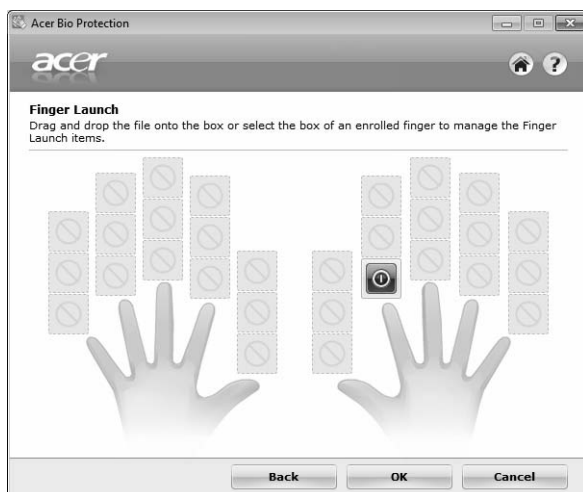

# Acer Backup Manager



**Bemærk:** Denne funktion er kun tilgængelig på visse modeller.

Acer Backup Manager er en simple tretrinnsproces, der sætter dig i stand til at oprette sikkerhedskopier af hele systemet eller udvalgte filer og mapper i overensstemmelse med en plan, som du har defineret.

Tryk på tasten Acer Backup Manager over tastaturet for at starte Acer Backup Manager. Du kan alternativt gå til **Start > Alle programmer > Acer Backup Manager > Acer Backup Manager**. Det vil åbne velkomstskræmen, hvorfra du føres gennem de tre trin til installation af de planlagte sikkerhedskopieringer. Klik på **Fortsæt** for at fortsætte til følgende skærm. Klik på knappen +, og følg skærminstruktionerne:

- 1 Vælg det indhold, du vil sikkerhedskopiere. Jo mindre indhold, du vælger, jo hurtigere gennemføres processen, men det vil forøge risikoen for at miste data.
- 2 Vælg det sted, hvor du ønsker sikkerhedskopien skal gemmes. Du skal vælge et eksternt drev eller dit D: drev. Acer Backup Manager kan ikke gemme en sikkerhedskopi på kildedrevet.
- 3 Vælg, hvor ofte du ønsker, at Acer Backup Manager skal oprette sikkerhedskopier.

Når du er færdig med de tre trin, bliver sikkerhedskopieringer udført i overensstemmelse med planen. Du kan også oprette sikkerhedskopier manuelt ved at trykke på tasten Acer Backup Manager.

Hvis du vil skifte indstillinger, kan du gøre det på et hvilket som helst tidspunkt og køre Acer Backup Manager fra menuen **Start** og gennemgå de ovenfor anførte trin.

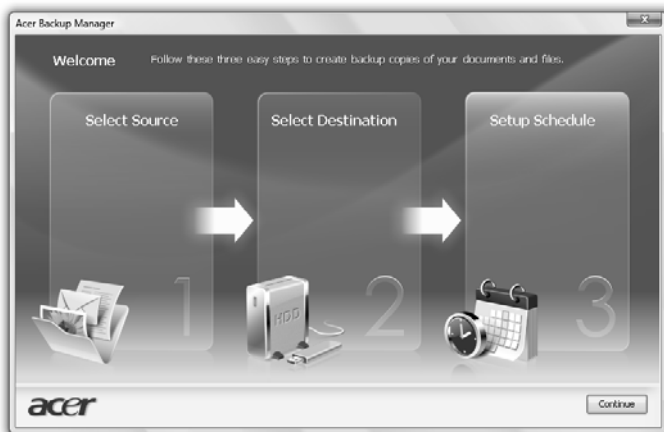

# Strømstyring

Computeren har en indbygget strømstyringsenhed, der overvåger systemaktiviteten. Ordet systemaktivitet brugt i denne forbindelse omfatter de aktiviteter, der involverer en eller flere af følgende enheder: tastatur, mus, harddisk, ydre enheder tilsluttet computeren og videohukommelse. Hvis der ikke registreres nogen aktivitet inden for en bestemt periode (kaldet timeout for inaktivitet), stopper computeren nogle af disse enheder (eller dem alle) for at spare på strømmen.

Denne computer anvender en strømstyringsfunktion, der understøtter Advanced Configuration and Power Interface (ACPI), der gør det muligt for computeren at spare optimalt på strømmen og samtidig yde mest muligt. Windows varetager alle strømbesparende funktioner på computeren.

## Acer PowerSmart-tast



.....  
**Bemærk:** Denne funktion er kun tilgængelig på visse modeller.

Acer PowerSmart-tasten bruger de strømbesparende funktioner i din computers grafiske undersystem til at reducere det samlede strømforbrug. Når du trykker på tasten Acer PowerSmart, sænkes skærmens lysstyrke, og den grafiske chip skifter til en lavere hastighed. PCI og WLAN skifter til strømbesparelestilstande. Tryk på Acer PowerSmart-tasten igen for at vende tilbage til de forrige indstillinger.

# Acer eRecovery Management

Acer eRecovery Management er et værktøj til hurtig gendannelse af systemet. Du kan også sikkerhedskopiere/gendanne fabriksindstillinger og geninstallere programmer og drivere.



**Bemærk:** Alt følgende indhold er kun ment til at bruges som en generel reference. Faktiske produktspecifikationer kan variere.

Acer eRecovery Management består af følgende funktioner:

- 1 Lav sikkerhedskopi:
  - Opret fabriksstandarddisk
  - Opret disk til drivere og programmer
- 2 Gendan:
  - Gendan systemet fuldstændigt til fabriksstandarderne
  - Gendan operativsystem og bevar brugerdata
  - Geninstaller drivere eller programmer

Dette kapitel beskriver hver proces.



**Bemærk:** Denne funktion er kun tilgængelig på visse modeller. For systemer, som ikke har en indbygget optisk diskbrænder, skal du tilslutte en ekstern optisk diskbrænder, inden du åbner Acer eRecovery Management for at udføre opgaver, der kræver optisk disk.

Hvis du vil bruge beskyttelsesfunktionen i Acer eRecovery Management til at beskytte dine data, skal konfigurere adgangskoden. Adgangskoden angives ved at starte Acer eRecovery Management og klikke på **Indstillinger**.





## Brænd en sikkerhedskopi på en disk

Fra siden Sikkerhedskopiering i Acer eRecovery Management kan du brænde en kopi af standardindstillingerne, eller lave en sikkerhedskopi af driverne og programmerne.

- 1 Klik på **Start > Alle programmer > Acer > Acer eRecovery Management**.
- 2 Acer eRecovery Management åbner siden **Sikkerhedskopiering**.

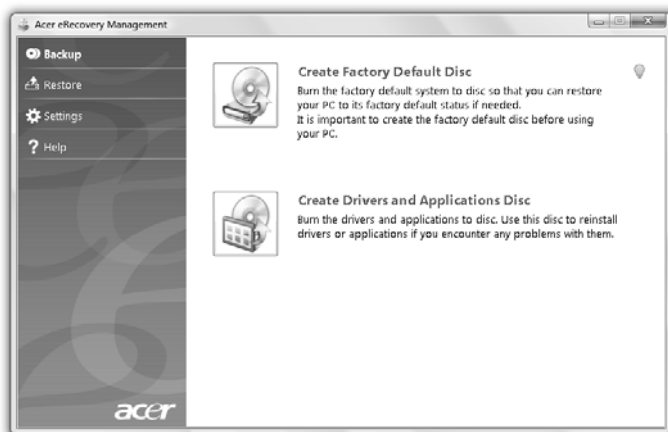

- 3 Vælg, hvilken slags sikkerhedskopiering du vil brænde på disken (standardindstillinger eller drivere og programmer).
- 4 Følg instruktionerne på skærmen for at udføre processen.



.....

**Bemærk:** Vælg en sikkerhedskopi af fabriksindstillinger, når du ønsker at brænde en bootable disk med computerens operativsystem, som det var, da det blev leveret til dig fra fabrikken. Hvis du ønsker at lave en disk, som du kan bruge til at gennemse indholdet og installere bestemte drivere og programmer, skal du vælge en sikkerhedskopi af programmer i stedet — du kan ikke boote fra denne disk.

## Gendan

Med gendannelsesfunktionen kan du gendanne eller genoprette systemet fra en sikkerhedskopi med fabriksindstillingerne, eller fra en tidligere oprettet sikkerhedskopi på en CD eller DVD. Du kan også geninstallere programmer og drivere til dit Acer system.

- 1 Klik på **Start > Alle programmer > Acer > Acer eRecovery Management**.
- 2 Skift til siden **Gendan** ved at klikke på **Gendan**.

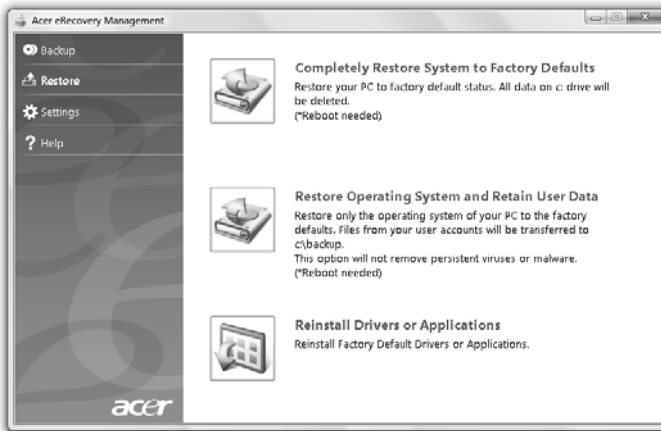

- 3 Du kan vælge at gendanne systemet fra en sikkerhedskopi med fabriksindstillingerne eller geninstallere programmer og drivere.
- 4 Følg instruktionerne på skærmen for at udføre processen.

## Gendan Windows fra sikkerhedskopierne



.....  
**Bemærk:** Denne funktion er kun tilgængelig på visse modeller.

Gendan Windows fra dine tidligere brændte sikkerhedskopier ved at indsætte den første sikkerhedskopieringsdisk og aktivere **F12 Startmenu** via BIOS'ens installationsprogram.

- 1 Tænd for computeren, og indsæt den første gendannelsesdisk i det optiske drev. Genstart computeren.
- 2 Når du ser Acer-logoen under starten, skal du trykke på tasten **F2** for at gå til **BIOS'ens installation**, hvor du kan angive systemparametre.
- 3 Brug venstre- og højrepiletasterne til at vælge undermenuen **Hoved**.
- 4 Brug op- og nedpiletasterne til at vælge **F12 Startmenu**.
- 5 Brug tasten **F5** eller **F6** til at ændre **F12 Startmenu** til **Aktiveret**.
- 6 Tryk på tasten **ESC** for at gå til undermenuen **Afslut**, tryk på tasten **ENTER** for at **Afskyt og gem ændringer**. Tryk på tasten **ENTER** igen for at vælge **Ja**. Systemet genstarter.
- 7 Efter genstart, og når Acer-logoen vises, skal du trykke på tasten **F12** for at åbne **Startmenu**. Her kan du vælge den enhed, der skal startes fra.
- 8 Brug piletasterne til at vælge **IDE1\***, og tryk på tasten **ENTER**. Windows bliver installeret fra gendannelsesdisken.
- 9 Indsæt den anden gendannelsesdisk, når du bliver bedt om det, og følg instruktionerne på skærmen for at fuldføre gendannelsen.
- 10 Fjern gendannelsesdisken fra det optiske drev, når gendannelsen er færdig. Det skal du gøre, før du genstarter computeren.

Hvis du vil angive startprioriteten for langfristet brug, skal du vælge undermenuen **Boot**.

- 1 Tænd for computeren, og indsæt den første gendannelsesdisk i det optiske drev. Genstart computeren.
- 2 Når du ser Acer-logoen under starten, skal du trykke på tasten **F2** for at gå til **BIOS'ens installation**, hvor du kan angive systemparametre.
- 3 Brug venstre- og højrepiletasterne til at vælge undermenuen **Boot**.
- 4 Brug op- og nedpiletasterne til at vælge enheden **IDE1\***.
- 5 Brug tasten **F6** til at flytte enheden **IDE1\*** til den højeste boot-prioritet, eller brug tasten **F5** til at flytte andre enheder til en lavere boot-prioritet. Sørg for, at enheden **IDE1\*** har højeste prioritet.
- 6 Tryk på tasten **ESC** for at gå til undermenuen **Afslut**, tryk på tasten **ENTER** for at **Afskyt og gem ændringer**. Tryk på tasten **ENTER** igen for at vælge **Ja**. Systemet genstarter.
- 7 Når du genstarter, bliver Windows installeret fra gendannelsesdisken.
- 8 Indsæt den anden gendannelsesdisk, når du bliver bedt om det, og følg instruktionerne på skærmen for at fuldføre gendannelsen.
- 9 Fjern gendannelsesdisken fra det optiske drev, når gendannelsen er færdig. Det skal du gøre, før du genstarter computeren.

# Acer Arcade Deluxe



**Bemærk:** Denne funktion er kun tilgængelig på visse modeller.

Acer Arcade Deluxe er en afspiller til musik, visning af billeder og film med integrerede værktøjer til sociale netværk. Brug MediaConsole (hvis det findes) eller touchpad til at vælge den medietype, du vil se eller dele med dine venner via tjenester som YouTube, Facebook eller Flickr.



- **Foto** — viser fotos gemt på din harddisk eller et flytbart medie.
- **Video** — se DVD'er, VCD'er, Blu--film, videoklip eller indhold på udbydere som YouTube.
- **Musik** — til at lytte til musikfiler i forskellige formater.



**Bemærk:** Når du ser videoer, optiske diske eller diasshows er din pauseskærm og strømbesparende funktioner ikke tilgængelige.

## Generelle styringsknapper

Når du ser videoklip, film eller diasshows med fuld-skærm, vises der to pop-op-kontrolpaneler, når du bevæger pegeredskabet. De forsvinder automatisk efter nogle sekunder. Panelet til navigeringsknapper vises øverst, og panelet med afspillerens styringsknapper vises nederst på skærmen.

## Navigeringsknapper

Klik på ikonet **Startside**  i øverste højre hjørne af vinduet for at returnere til startside for Arcade. De andre knapper (Minimer, Maksimer, Luk) fungerer på standard-pc-måner.

Du afslutter Arcade ved at klikke på knappen **Luk** i øverste højre hjørne af vinduet.

## Brug af sociale netværk

Hvis du har konti på understøttede sociale netværk, kan du logge ind på dine konti og se opdaterede oplysninger direkte fra Acer Arcade Deluxe. Første gang, du klikker på links til sociale netværk på siden **Foto** eller **Video**, bliver du bedt om at indtaste dit brugernavn og din adgangskode til webstedet. Hvis du markerer **Husk mig**, vil Acer Arcade Deluxe huske dine login-oplysninger og automatisk vise opdateret indhold næste gang, du flytter til siden Foto eller Video.

Du kan også dele indhold ved at klikke på ikonet **Del på** . Det vil sætte dig i stand til at uploade billeder og videoer til udvalgte websteder, mobile enheder eller eksterne lagerenheder. Del indhold ved at trække og slippe miniaturen fra listen til det websted eller enhed, du vil kopiere det til.

## Foto

Med Acer Arcade Deluxe kan du vise digitale fotos enkeltvis, eller som et diasshow, fra et tilgængeligt drev på en computer. Klik på **Foto** for at åbne siden Foto. Her kan du se miniaturer for individuelle billeder og mapper. **Klik på** en mappe for at åbne den.

Hvis du vil vise et diasshow, skal du åbne mappen med de billeder, du vil vise, vælge alle eller nogle af billederne, og klikke på ikonet **Menu** . Diasshowet afspilles i fuld skærm.

Du kan også få vist et individuelt billede ved at klikke på det. Dermed åbnes billedet i fuld skærm.

Du kan derefter bruge kontrolfunktionerne på skærmen til at zoome ind eller ud og til at panorere i fire retninger.

## Video

Dobbeltklik på ikonet for en film eller et videoklip, som du vil se. Afhængigt af, hvilken type optisk drev der er installeret på din computer, kan du afspille film Blu-Ray-diske, standard DVD'er og video CD'er (VCD'er) med Biograf-funktionen i Acer Arcade Deluxe. Denne afspiller har samme funktioner og styringsknapper som en typisk DVD-afspiller.

Når du lægger en disk i DVD-drevet, begynder filmen at afspilles automatisk. Du kan styre filmen med pop-op-afspilningskontrolpanelet nederst i vinduet, når du bevæger pegeredskabet.

Når du viser DVD'er, tilføjes følgende specielle kontrolfunktioner til pop op-kontrolpanelet:

- DVD-menu
- Undertekster
- Sprog
- Snapshot
- Vinkel

Hvis du flytter musens markør mens du ser en film, vises der en menulinje nederst på skærmen. Den har knapper til styring af filmafspilning, valg af undertekster, valg af lydspor med sprog og avancerede funktioner.



**Bemærk:** Tilgængeligheden af funktioner afhænger af, hvad den optiske disk, der afspilles, understøtter.

Hvis du klikker på stop-knappen, standser afspilningen, og du går tilbage til videoskærmen. Nederst på skærmen er der knapper til at genoptage afspilningen, derfra hvor du standsede, genstarte filmen fra begyndelsen eller skubbe disken ud.

## Afspillerens styringsknapper

Nederst i vinduet vises afspillerens styringsknapper, som bruges til video, diashows, film og musik. Det vil sige standard afspilningsfunktioner (afspil, pause, stop, etc.) samt styringsknapper for lydstyrke (slå lyd fra/til og lydstyrke op/ned).



**Bemærk:** Når du afspiller film fra optiske diske, tilføjes der yderligere styringsknapper til højre for lydstyrkeknapperne. De behandles mere detaljeret i afsnittet om Biografen.

## Musik

Du har nem adgang til din musik ved at klikke på **Musik**, der åbner siden Musik.

Vælg den mappe, CD eller kategori, der indeholder den musik du vil at lytte til. Klik på **Afspil** for at lytte til hele indholdet fra begyndelsen, eller vælg en sang, du vil lytte til, fra listen.

Sangene i mappen vises i listeform, med oplysninger om album øverst på siden, mens værktøjslinjen nederst på siden har funktionsknapper for **Afspil**, **Shuffle**, **Gentag alle**, **Visualiser**, **Lydstyrke** og **Menu**. Visualiser gør det muligt at vise computergenererede billeder mens du lytter til musik.

## Opdatering

Klik på ikonet Indstillinger øverst til højre for at se Om-oplysningerne.

Fanen **Opdater** sætter dig i stand til at søge efter og hente tilgængelige opdateringer til softwaren.



# Batteripakke

Computeren bruger et batteri med stor kapacitet, som giver længere intervaller mellem opladninger.

## Batteripakke - karakteristika

Batteripakken har følgende karakteristika:

- Anvender aktuelle teknologistandarder for batterier.
- Leverer en advarsel, om at batteriet er lavt.

Batteriet oplades, hver gang du slutter computeren til netadapteren. Computeren understøtter "oplad-i-brug", hvilket giver mulighed for at genoplade batteriet, mens du bruger computeren. Genopladning, når computeren er slukket resulterer, dog i en væsentlig hurtigere opladningstid.

Batteriet er nyttigt, når du rejser eller under strømafbud. Det kan anbefales at have et ekstra fuldt opladet batteri tilgængeligt som sikkerhed. Kontakt din forhandler for at få detaljer om bestilling af en ekstra batteripakke.

## Maksimering af batteriets levetid

Som alle andre batterier degraderes computerens batteri med tiden. Dette betyder, at batteriets ydeevne formindskes i løbet af tid og brug. Hvis du vil maksimere batteriets levetid, anbefales det at følge nedenstående råd.

## Konditionering af en ny batteripakke

Inden du anvender batteripakken for første gang, skal du følge en "konditioneringsproces":

- 1 Sæt det nye batteri i computeren. Tænd ikke for computeren.
- 2 Sæt AC-adapteren i, og oplad batteriet helt.
- 3 Fjern AC-adapteren.
- 4 Tænd for computeren, og brug batteriet.
- 5 Aflad batteriet, indtil advarslen om, at batteriniveauet er lavt, vises.
- 6 Sæt AC-adapteren i igen, og oplad batteriet helt igen.

Følg disse trin, indtil batteriet har været ladet og afladt tre gange.

Brug denne konditioneringsproces til alle nye batterier, eller hvis batteriet ikke har været brugt i lang tid. Hvis computeren skal opbevares i mere end to uger, anbefales det at fjerne batteriet fra computeren.



**Advarsel: Udsæt ikke batteripakke for temperaturer under 0 °C (32 °F) eller over 45 °C (113 °F). Ekstreme temperaturer kan påvirke batteripakken negativt.**

Ved at følge konditioneringsprocessen for batterier er batteriet i stand til at acceptere maksimal ladning. Hvis du ikke følger proceduren, er du ikke sikker på at opnå den maksimale batteriladning, og det vil også forkorte batteriets levetid.

Herudover påvirkes batteriets levetid negativt ved følgende brugsmønstre:

- Brug af computeren ved konstant AC-strøm, når batteriet er isat. Hvis du vil bruge konstant AC-strøm, anbefales det at fjerne batteripakken, når det er fuldt opladt.
- Ved ikke at aflade og genoplade batteriet til dets maksimale grænser, som beskrevet herover.
- Hyppig brug, jo mere du bruger batteriet, desto hurtigere når det afslutningen på dets levetid. Som standard har et computerbatteri en levetid på omkring 300 opladninger.

## Installering og fjernelse af batteripakke



**Vigtigt!** Inden du fjerner batteriet fra computeren, skal du tilslutte AC-adapteren, hvis du ønsker fortsat at bruge din computer. Ellers skal du først slukke for computeren.

Sådan installeres en batteripakke:

- 1 Juster batteriet i den åbne batteriholder, sørg for, at enderne med kontakterne sættes i først, og at batteriets øverste overflade vender opad.
- 2 Skub batteriet på plads i holderen, og skub forsigtigt låget til batteriet på plads.

Sådan fjernes en batteripakke:

- 1 Skub batteriudløseren til siden for at løsne batteriet.
- 2 Tag batteriet ud af batteriholderen.

## Opladning af batteri

Hvis du vil oplade batteriet, skal du først kontrollere, at det er korrekt installeret i batteriholderen. Sæt AC-adapteren i computeren, og sæt den i en stikkontakt. Du kan fortsætte med at køre computeren fra en stikkontakt, mens batteriet oplades. Hvis batteriet genoplades, når computeren er slukket, resulterer det i en væsentlig hurtigere opladningstid.



**Bemærk:** Det anbefales at oplade batteriet inden dagens afslutning. Hvis du oplader batteriet i løbet af natten inden du rejser, kan du starte næste dag med et fuldt opladet batteri.

## Kontrol af batteriniveaut

Windows' strømtæller indikerer det aktuelle batteriniveau. Lad markøren hvile over batteri/strømikonet på proceslinjen for at se batteriets aktuelle opladningsniveau.

## Optimering af batteriets levetid

Optimering af batteriets levetid hjælper dig med at udnytte brug af batteriet, forlænge opladnings-/afladningscyklussen og forbedre genopladningseffektiviteten. Det anbefales, at du følger nedenstående råd:

- Køb en ekstra batteripakke.
- Brug AC-strøm, når det er muligt, og gem batteriet til bærbar brug.
- Skub pc-kortet ud, hvis det ikke længere bruges, da det fortsat bruger strøm (udvalgte modeller).
- Gem batteripakken et køligt, tørt sted. De anbefalede temperaturer er 10 °C (50 °F) til 30 °C (86 °F). Høje temperaturer får batteriet til at selvaflade hurtigere.
- Overdreven genopladning formindsker batteriets levetid.
- Se efter AC-adapteren og batteriet.

## Advarsel om at batteriniveauet er lavt

Under brug af batteriet skal du holde øje med strømtælleren i Windows.



**Advarsel: Tilslut AC-adapteren så hurtigt som muligt, efter at advarslen, om at batteriniveauet er lavt, vises. Data går tabt, hvis batteriet bliver fuldstændigt afladet, og computeren lukker ned.**

Når advarslen om, at batteriniveauet er lavt, vises, anbefales følgende (afhængigt af din situation):

Situation	Anbefalet handling
AC-adapteren og en stikkontakt er tilgængelig.	<ol style="list-style-type: none"> <li>1. Sæt AC-adapteren i computeren, og sæt den i en stikkontakt.</li> <li>2. Gem alle nødvendige filer.</li> <li>3. Genoptag arbejdet.</li> </ol> <p><b>Sluk computeren, hvis du vil genoplade batteriet hurtigt.</b></p>
En ekstra fuldt opladet batteripakke er tilgængelig.	<ol style="list-style-type: none"> <li>1. Gem alle nødvendige filer.</li> <li>2. Luk alle programmer.</li> <li>3. Luk operativsystemet for at lukke computeren.</li> <li>4. Udskift batteripakken.</li> <li>5. Tænd for computeren, og genoptag arbejdet.</li> </ol>
AC-adapteren og en stikkontakt er ikke tilgængelig. Du har ingen ekstra batteripakke.	<ol style="list-style-type: none"> <li>1. Gem alle nødvendige filer.</li> <li>2. Luk alle programmer.</li> <li>3. Luk operativsystemet for at lukke computeren.</li> </ol>

# Tag din notebook-pc med dig

Dette afsnit indeholder tip, ideer og ting, du skal være opmærksom på, når du tager computeren med.

## Fjern tilslutninger

Følg denne fremgangsmåde for at afbryde forbindelsen mellem computeren og eksternt tilbehør:

- 1 Gem alle åbne filer.
- 2 Fjern alle medier, disketter og CD'er fra drevene.
- 3 Luk computeren ned.
- 4 Luk skærmlåget.
- 5 Fjern ledningen til netadapteren.
- 6 Fjern ledningerne til tastatur, pegeredskab, printer, ekstern skærm og andre ydre enheder.
- 7 Fjern Kensington-låsen, hvis du bruger sådan en.

## Flyt computeren

Når du kun flytter den over en kort afstand, f.eks. fra dit kontor til mødelokalet.

## Klargøring af computeren

Inden du flytter computeren, skal du lukke og låse skærmlåget for at sætte den i pausetilstand. Du kan nu tage computeren med til et andet sted i bygningen. Hvis computeren skal aktiveres fra pausetilstand, skal du åbne låget, trykke på afbryderknappen og derefter slippe den igen.

Hvis du tager computeren med til et kontor ude i byen, kan du evt. slukke helt for computeren:

Klik på **Start** og derefter på **Sluk**.

eller:

Du kan sætte computeren i pausetilstand ved at trykke på **<Fn> + <F4>**.  
Luk og lås derefter skærmen.

Når du igen skal bruge computeren, skal du åbne skærmen, trykke på afbryderknappen og slippe den igen.



**Bemærk:** Hvis pauseindikatoren er slukket, er computeren gået i dvaletilstand og er slukket. Hvis strømindikatoren er slukket, men pauseindikatoren er tændt, er computeren gået i pausetilstand. I begge tilfælde, tænd for computeren igen ved at trykke på afbryderknappen og slippe den igen. Bemærk, at computeren kan gå i dvaletilstand efter at have været i pausetilstand et stykke tid.

## Hvad du skal have med til møder

Hvis dit møde er forholdsvis kort, behøver du formodentligt ikke at medbringe andet end din computer. Hvis dit møde er længere eller hvis batteriet ikke er helt opladet, er det en god ide at medbringe netadapteren, så du kan slutte computeren til elnettet i mødelokalet.

Hvis der ikke er nogen stikkontakt i mødelokalet, kan du reducere strømforbruget ved at sætte computeren i pausetilstand. Tryk på **<Fn> + <F4>**, eller luk skærmlåget, når du ikke arbejder på computeren. Når du igen vil arbejde, skal du åbne skærmen (hvis den er lukket), tryk derefter på afbryderknappen, og slip den igen.

## Tag computeren med hjem

Når du tager computeren med hjem fra arbejde og tilbage igen.

## Klargøring af computeren

Når du har fjernet alle kabler fra computeren, skal du følge nedenstående fremgangsmåde, inden du tager den med hjem:

- Kontroller, om du har fjernet alle medier og CD'er fra drevene. Hvis du ikke fjerner alle medier, kan drevhovedet blive beskadiget.
- Pak computeren ned i en beskyttelsestaske, så den ligger fastspændt og er beskyttet mod slag og stød.



**Forsigtig:** Undlad at lægge noget oven på låget. Hvis låget trykkes, kan skærmen blive beskadiget.

## Hvad du skal have med

Du bør medbringe følgende, hvis du ikke allerede har det derhjemme:

- Netadapter og netledning
- Den trykte Quick start up guide

## Særlige forhold

Følg disse retningslinjer for at beskytte computeren, når du tager til og fra arbejde:

- Undgå at udsætte computeren for store temperatursvingninger.
- Hvis du stopper på vejen hjem, og ikke kan tage computeren med, bør du efterlade den i bagagerummet for ikke at udsætte den for unødigt varme.
- Ved ændringer i temperatur og fugtighed kan der dannes kondensvand i computeren. Giv computeren lidt tid til at opnå normal stuetemperatur, og undersøg derefter skærmen for kondensvand, inden du tænder for computeren. Hvis temperaturforskellen er større end 10 °C (18 °F), skal du give computeren tid til langsomt at opnå stuetemperatur. Hvis det er muligt, bør du lade computeren stå i ca. 30 minutter på et sted, hvor temperaturen er et sted mellem udendørs- og indendørstemperaturen.

## Oprettelse af et hjemmekontor

Hvis du ofte arbejder hjemme med computeren, kan du købe en ekstra netadapter til hjemmebrug. Med en ekstra netadapter derhjemme behøver du ikke at transportere den frem og tilbage hver gang.

Hvis du bruger computeren derhjemme i længere tid ad gangen, kan du også overveje at anskaffe et eksternt tastatur, en ekstern skærm eller en ekstern mus.

## Rejs med computeren

Når du transporterer den over større afstande, f.eks. fra dit eget kontor til en kunde, eller hvis du rejser lokalt.

## Klargøring af computeren

Klargør computeren, ligesom hvis du skulle have den med hjem. Kontroller, at batteriet i computeren er opladet. Sikkerhedskontrollen i lufthavnene kræver ofte, at du tænder for computeren.

## Hvad du skal have med

Du bør medbringe følgende:

- Netadapter
- Ekstra, fuldt opladede batterier
- Ekstra printerdriverfiler, hvis du skal udskrive på en anden printer

## Særlige forhold

Ud over retningslinjerne for at tage computeren med hjem skal du følge nedenstående retningslinjer for at beskytte computeren under rejsen:

- Tag altid computeren med om bord som håndbagage.
- Bed om at få computeren kontrolleret manuelt, hvis det er muligt. Røntgenmaskiner i lufthavne er sikre, men send ikke computeren gennem en metaldetektor.
- Undgå at udsætte disketter for bærbare metaldetektorer.

## Tag computeren med

Når du rejser til udlandet.

## Klargøring af computeren

Klargør computeren, ligesom hvis du skulle rejse lokalt.

## Hvad du skal have med

Du bør medbringe følgende:

- Netadapter
- Netledninger, som passer til standarden i det land, du rejser til
- Ekstra, fuldt opladede batterier
- Ekstra printerdriverfiler, hvis du skal udskrive på en anden printer
- Kvittering for computeren, hvis du bliver bedt om at vise den i tolden
- International Travelers Warranty-pas

## Særlige forhold

Der gælder de samme særlige forhold som under almindelig transport af computeren. Desuden skal du være opmærksom på følgende, når du rejser til udlandet:

- Når du rejser til udlandet, skal du kontrollere, at netadapteren og netledningen passer til netspændingen i det pågældende land. I modsat fald skal du anskaffe en netledning, der er kompatibel med den lokale netspænding. Spændingsomformere til andre apparater må ikke bruges som strømforsyning til computeren.
- Hvis du bruger modem, skal du kontrollere, at modem og stik er kompatible med telefonsystemet i det pågældende land.



# Sikring af computeren

Computeren er en dyr investering, som du skal passe på. Lær, hvordan du beskytter og passer på computeren.

Computeren har følgende sikkerhedsfaciliteter: Hardware — og softwarelåse, en sikkerhedslås og adgangskoder.

## Sådan bruges en computersikkerhedslås

Denne notebook har et Kensington-kompatibelt sikkerhedshul til en sikkerhedslås.

Sno et kabel til en computersikkerhedslås rundt om en fast genstand, f.eks. et bord eller et håndtag på en låst skuffe. Sæt låsen i indhakked, og drej nøglen, så låsen sættes fast. Der findes også modeller uden nøgle.

## Brug af adgangskoder

Adgangskoder bruges til at beskytte computeren imod uønsket brug. Du kan bruge disse adgangskoder til at angive forskellige beskyttelsesniveauer i computeren:

- En administratoradgangskode (Supervisor Password) forhindrer uautoriseret adgang til BIOS programmet. Når denne adgangskode er angivet, skal du indtaste den for at få adgang til BIOS programmet. Se "**BIOS programmet**" på side 39.
- En brugeradgangskode (User Password) sikrer computeren mod uønsket brug. Du opnår den bedste sikkerhed, hvis du kombinerer denne adgangskode med adgangskodekontrolpunkter ved start og adgangskoden for genstart fra dvaletilstand.
- Startadgangskoden (Password on Boot) sikrer computeren mod uønsket brug. Du opnår den bedste sikkerhed, hvis du kombinerer denne adgangskode med adgangskodekontrolpunkter ved start og adgangskoden for genstart fra dvaletilstand.



**Vigtigt!** Glem ikke administratoradgangskoden! Hvis du glemmer adgangskoden, skal du kontakte forhandleren eller et autoriseret servicecenter.

## Angivelse af adgangskoder

Når du har defineret en adgangskode, bliver du bedt om at angive adgangskoden på midten af skærmen.

- Når du har angivet administratoradgangskoden, vises følgende meddelelse, når du trykker på **<F2>** for at få adgang til BIOS programmet under startproceduren.
- Skriv administratoradgangskoden, og tryk på **<Enter>** for at åbne BIOS programmet. Hvis du angiver en forkert adgangskode, vises en advarsel. Prøv igen, og tryk derefter på **<Enter>**.
- Når du har angivet brugeradgangskoden, og parameteren for startadgangskoden er aktiveret, vises følgende meddelelse under startproceduren.
- Skriv brugeradgangskoden, og tryk på **<Enter>** for at bruge computeren. Hvis du angiver en forkert adgangskode, vises en advarsel. Prøv igen, og tryk derefter på **<Enter>**.



**Vigtigt!** Du har tre forsøg til at angive den korrekte adgangskode. Hvis du skriver en forkert adgangskode tre gange i træk, stopper systemet. Tryk på afbryderknappen, og hold den nede i fire sekunder for at slukke for computeren. Tænd derefter for computeren igen, og prøv igen.

## Angivelse af en adgangskode

Du kan angive adgangskoder ved hjælp af BIOS programmet.

# Udvide med ekstraudstyr

Din notebook-pc er den ultimative bærbare computer.

## Tilslutningsmuligheder

Portene giver dig mulighed for at slutte ydre enheder til computeren på samme måde som med en almindelig pc. Yderligere oplysninger om at slutte forskellige ydre enheder til computeren finder du i følgende afsnit.

### Modem til fax og data (kun for udvalgte modeller)

Computeren har et indbygget V.92 56 Kbps fax-/datamodem.  
(kun for udvalgte modeller)



.....

**Advarsel! Denne modemport er ikke kompatibel med digitale telefonlinjer. Modemet vil blive beskadiget, hvis det tilsluttes en digital telefonlinje.**

Hvis du vil bruge modemporten til fax og data, skal du slutte modemporten til telefonstikket med et telefonkabel.

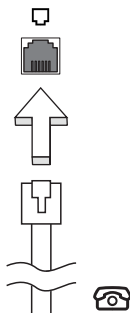

.....

**Advarsel! Kontroller, at det kabel, du bruger, passer til det land, hvor du arbejder.**

## Indbygget netværksfunktion

Med den indbyggede netværksfunktion kan du slutte computeren til et Ethernet-baseret netværk.

Hvis du vil bruge netværksfunktionen, skal du tilslutte et Ethernet-kabel fra netværksstikket (RJ-45) til venstre på computeren til et netværksstik eller en hub på dit netværk.

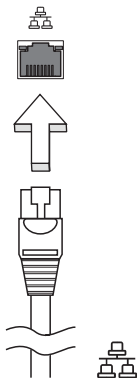

## CIR (Consumer infrared) (kun for udvalgte modeller)

Computerens CIR (Consumer Infrared)-port bruges til at modtage signaler fra din fjernbetjening, eller andre enheder med CIR-funktion.

## Universal Serial Bus (USB)

USB 2.0-porten er en serial bus med højhastighed, som gør det muligt at tilslutte flere USB-enheder i kæde uden at optage værdifulde systemressourcer.

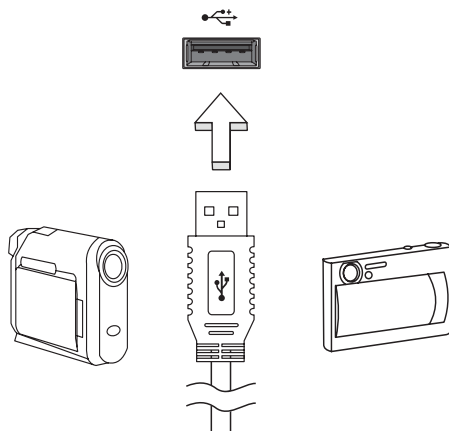

## IEEE 1394 port (kun for udvalgte modeller)

Computerens IEEE 1394 port tillader dig at forbinde IEEE 1394 understøttede enheder, såsom et videokamera eller et digitalt kamera. Se dokumentationen for din video, eller digitale kamera for detaljer.

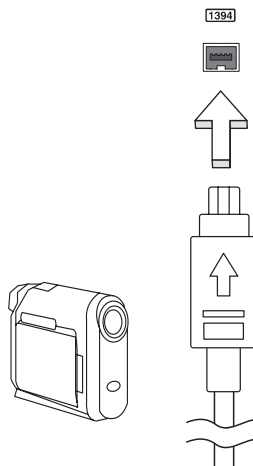

## High-Definition Multimedia Interface (kun for udvalgte modeller)

HDMI (High-Definition Multimedia Interface) er et industri-understøttet, ikke-komprimeret, digitalt lyd/video interface. HDMI giver et interface mellem enhver kompatibel digital lyd/videokilde, som f. eks. en set-top box, DVD-afspiller, A/V-modtager og en kompatibel digital lyd og/eller videoskærm, som f. eks. et digitalt TV (DTV) gennem et enkelt kabel.

Brug HDMI-porten på din computer når du skal tilslutte til bedre lyd- og videoudstyr. Et enkelt kabel gør opsætningen enkel og giver en hurtig forbindelse.



## ExpressCard (kun for udvalgte modeller)

ExpressCard er den nyeste version af PC Card. Det er et mindre og hurtigere interface, som også forbedrer computerens anvendelighed og udvidelsesmuligheder.

ExpressCards understøtter et stort antal udvidelsesmuligheder, deriblandt flashhukommelses-kortadapters, TV-tunere, Bluetooth forbindelse og IEEE 1394B adaptore. ExpressCards understøtter USB 2.0 og PCI Express-programmer.



**Vigtigt!** Der findes to typer, ExpressCard/54 og ExpressCard/34 (54 mm og 34 mm), der begge har forskellige funktioner. Ikke alle ExpressCard-stik understøtter begge typer. Kortets vejledning indeholder flere oplysninger om, hvordan du installerer og anvender kortet, samt dets funktioner.

## Isætning af et ExpressCard

Sæt kortet ind i stikket og skub det forsigtigt, indtil det 'klikker' på plads.

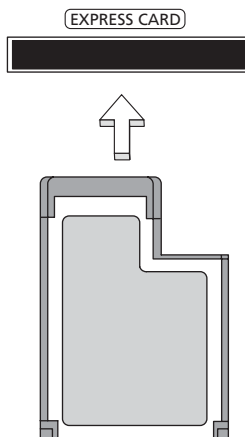

## Udtagning af et ExpressCard

Inden du skubber et ExpressCard ud:

- 1 Afslut det program, der bruger kortet.
- 2 Venstreklik på ikonet 'Sikker fjernelse af hardware' på proceslinjen, og stop kortets drift.
- 3 Skub forsigtigt kortet ind i stikket og slip det igen, så kortet springer ud. Tag derefter kortet ud af stikket.

## Installation af hukommelsesmoduler (kun for udvalgte modeller)

Sådan sætter du hukommelsesmoduler i computeren:

- 1 Sluk computeren, fjern netadapteren, hvis den er tilsluttet, og fjern batteriet. Vend computeren om.
- 2 Fjern skruen til hukommelsesdækslet, og løft derefter hukommelsesdækslet af.

- 3 Sæt hukommelsesmodulet diagonalt i stikket **(a)**, og tryk derefter forsigtigt ned, indtil modulet klikker på plads **(b)**.

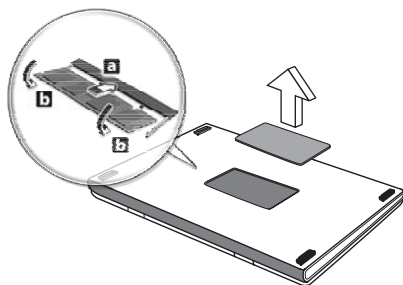

- 4 Sæt hukommelsesdækslet på plads igen, og fastspænd det med skruen.
- 5 Indsæt batteriet igen, og sæt netadapteren til igen.
- 6 Tænd for computeren.

Computeren registrerer de nye moduler og konfigurerer den samlede mængde hukommelse automatisk. Kontakt en kvalificeret tekniker, eller kontakt den lokale Acer-forhandler.



## Se TV med Windows Media Center



**Bemærk:** Denne funktion er kun tilgængelig på visse modeller.

Computere, der har Windows Media Center Edition eller InstantOn Arcade, kan bruges til at se TV og få adgang til videoindhold (via en lyd-/videoforbindelse til en ekstern enhed, f.eks. et videokamera).

### Vælg din inputtype

Lyd-/videoforbindelsen kan enten være en DVB-T-digital antenne (for udvalgte modeller) eller et PAL/SECAM eller NTSC-stik. Der henvises til det relevante afsnit:

### Se TV med den valgfrie DVB-T (digitale TV)-antenne (for udvalgte modeller)

DVB-T digital TV er en international standard, der bruges til at overføre jordfjernsynstjenester i digitalt format. Det er ved at erstatte analoge udsendelser i mange lande. DVB-T digital antennen kan bruges med Windows Media Center til at se lokale DVB-T digital TV-udsendelser på din bærbare.

### Sådan tilsluttes den digitale antenne

- 1 Sæt antennens kabel i RF-stikket på computeren.

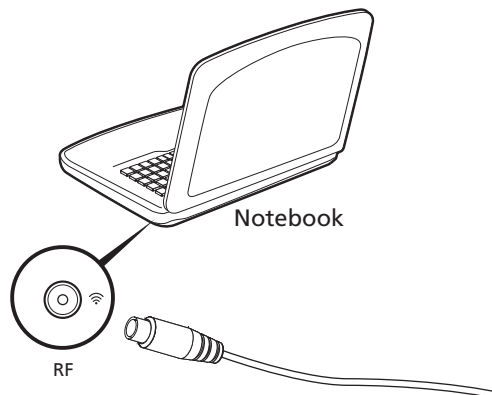



**Bemærk:** Vrid eller drej ikke antennekablet. Forlæng antennekablet op til 20 cm for at forbedre signalkvaliteten.

## Se TV med en ekstern antenne eller kabeldåse

Du kan bruge almindelige TV-kabler (tilsluttet til en ekstern antenne eller kabeldåse) til at se TV på din computer.

### Tilslutning af antennekabler

Sådan tilsluttes dine kabler:

- 1 Sæt antennens stik i RF-stikket på computeren.
- 2 Tilslut den anden ende til TV-kablet, om nødvendigt med kabelkonverteringen.

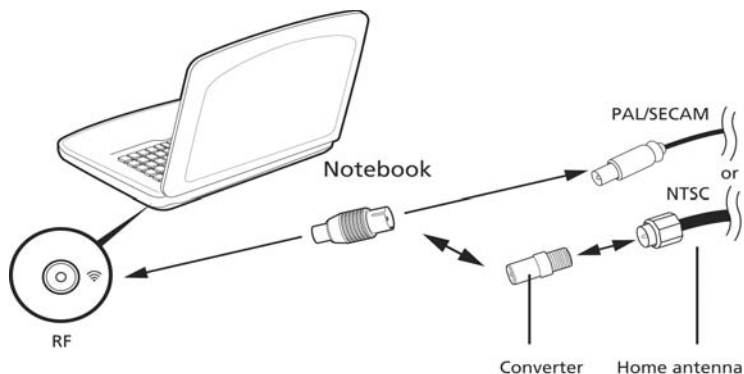

**Vigtigt!** Sørg for, at du bruger det korrekte kabelsystem for din region, før du forsøger at tilslutte antennekablet.

## BIOS programmet

BIOS programmet er et program til hardwarekonfiguration, som er indbygget i computerens Basic Input/Output System (BIOS).

Computeren er allerede korrekt konfigureret og optimeret, og du behøver derfor ikke at køre dette hjælpeprogram. Men hvis der skulle opstå konfigurationsproblemer, kan du køre programmet.

For at aktivere BIOS programmet skal du trykke på **<F2>** under Power-On Self-Test (POST), mens notebook-pc-logoet vises.

## Startrækkefølge

Startrækkefølgen indstilles i BIOS programmet ved at aktivere det og derefter vælge **Boot** i de kategorier, der vises øverst i skærbilledet.

## Aktivere disk-til-disk-gendannelse

Disk-til-disk-gendannelse (harddisk gendannelse) aktiveres ved at aktivere BIOS programmet og derefter vælge **Main** i de kategorier, der vises øverst i skærbilledet. Find **D2D Recovery** nederst i skærbilledet, og brug **<F5>** og **<F6>** -tasterne til at angive værdien til **Enabled**.

## Adgangskode

Der kan angives en startadgangskode ved start ved at aktivere BIOS programmet og derefter vælge **Security** i de kategorier, der vises øverst i skærbilledet. Find **Password on boot:** og brug **<F5>** og **<F6>** -tasterne til at aktivere denne funktion.

## Brug af software

### Afspilning af DVD-film



**Bemærk:** Denne funktion er kun tilgængelig på visse modeller.

Når DVD-drevet er installeret i det optiske drev, kan du afspille DVD-film på computeren.

- 1 Skub DVD-skuffen ud, indsæt en DVD-film, og luk derefter DVD-skuffen.



**Vigtigt!** Første gang du starter DVD-afspilleren, bliver du bedt om at angive regionskode. DVD-produkter findes i 6 varianter, der er opdelt efter geografiske områder (regioner). Et DVD-drev, der er konfigureret til en bestemt regionskode, kan ikke afspille DVD'er fra et andet område. Du kan kun angive en ny regionskode fem gange (inklusive den første gang), hvorefter den sidst angivne regionskode bliver permanent. Ved gendannelse af harddisken bliver det antal gange, regionskoden er indstillet, ikke nulstillet. Oplysninger om DVD-regioner finder du i tabellen længere nede i dette afsnit.

- 2 DVD-filmen starter automatisk efter et par sekunder.

Regionskode	Land eller region
1	USA, Canada
2	Europa, Mellemøsten, Sydafrika, Japan
3	Sydøstasien, Taiwan, Sydkorea
4	Latinamerika, Australien, New Zealand
5	Det tidligere Sovjetunionen, dele af Afrika, Indien
6	Folkerepublikken Kina



**Bemærk:** For at ændre regionskoden skal du sætte en DVD-film fra en anden region i DVD-rom-drevet. Yderligere oplysninger finder du i online-hjælpen.

# Ofte stillede spørgsmål

Nedenfor finder du en oversigt over problemer, der kan opstå i forbindelse med brugen af computeren. Der er forslag til løsning af hvert af de beskrevne problemer.

Jeg har trykket på afbryderknappen men computeren starter ikke.

Se på strømindikatoren:

- Hvis den ikke er tændt, er der ikke strøm til computeren. Kontroller følgende:
  - Hvis du bruger batteriet, er det muligvis afladet og ikke i stand til at forsyne computeren med strøm. Tilslut netadapteren for at oplade batteriet.
  - Sørg for, at netadapteren er sluttet korrekt til computeren og stikkontakten.
- Hvis dioden er tændt, skal du kontrollere følgende:
  - Sidder der en ikke-systemdiskette i det eksterne USB-diskettedrev? Fjern den, eller erstat den med en systemdiskette, og tryk derefter på **<Ctrl> + <Alt> + <Del>** for at genstarte systemet.

Der vises ikke noget på skærmen.

Computerens strømstyringssystem slukker automatisk for skærmen for at spare strøm. Tryk på en vilkårlig tast for at tænde for skærmen igen.

Hvis skærmen ikke tændes ved et tastetryk, kan det skyldes to ting:

- Lysstyrken er muligvis stillet for lavt. Tryk på **<Fn> + <D>** for at øge lysstyrken.
- Skærmenheden kan være indstillet til en ekstern skærm. Tryk på hurtigtasten til skærmskift **<Fn> + <F5>** for at skifte tilbage til computerens skærm.
- Hvis pauseindikatoren er slukket, er computeren i pausetilstand. Tryk på afbryderknappen, og slip den for at genoptage arbejdet.

## Der kommer ingen lyd fra computeren.

Kontroller følgende:

- Lyden er muligvis deaktiveret. Se på ikonet for lydstyrke (højtaleren) på proceslinjen i Windows. Hvis det er overkrydset, skal du klikke på ikonet og fjerne markeringen ud for indstillingen **Slå alt fra**.
- Lydstyrken er muligvis for lav. Se på ikonet for lydstyrke på proceslinjen i Windows. Du kan også justere lydstyrken ved hjælp af lydstyrkeknappen.
- Hvis der sluttes hovedtelefoner, øretelefoner eller eksterne højttalere til den udgående port på computerens forreste panel, slukkes de interne højttalere automatisk.

## Jeg vil skubbe skuffen i det optiske drev ud uden at tænde for strømmen.

Der er en mekanisk knap til at skubbe skuffen ud på det optiske drev. Du kan åbne skuffen ved at trykke på udløserknappen med spidsen af en pen eller en papirklips.

## Tastaturet reagerer ikke.

Prøv at slutte et eksternt tastatur til en USB-port på højre eller på venstre side af computeren. Hvis det fungerer, skal du kontakte forhandleren eller et autoriseret servicecenter, da kablet til det interne tastatur muligvis er løst.

## Printeren fungerer ikke.

Kontroller følgende:

- Sørg for, at printeren er sluttet til en stikkontakt, og at den er tændt.
- Sørg for, at printerkablet er tilsluttet korrekt i computerens parallelle port eller USB port og den tilsvarende port på printerens.

Jeg vil gendanne min computer til dens oprindelige indstillinger uden gendannelses-CD'er.



-----

**Bemærk:** Hvis dit system er den flersprogede version, vil det operativsystem og det sprog, du vælger, første gang du tænder computeren, være den eneste valgmulighed ved senere gendannelser.

Denne gendannelsesproces hjælper dig med at gendanne C-drevet med de oprindelige programmer, som var installeret, da du købte din notebook-computer. Følg nedenstående fremgangsmåde for at genopbygge C-drevet. (C-drevet omformatteres, og alle data slettes). Du skal oprette sikkerhedskopi af alle datafiler, før du vælger denne mulighed.

Inden du udfører en gendannelse, skal du kontrollere BIOS-indstillingerne.

- 1 Kontroller, om funktionen **Acer disk-to-disk recovery** er aktiveret eller ej.
- 2 Sørg for, at indstillingen **D2D Recovery** under **Main** er **Enabled**.
- 3 Afslut BIOS programmet, og gem ændringerne. Systemet genstarter.



-----

**Bemærk:** Tryk på **<F2>** under POST for at få starte BIOS programmet.

Sådan starter du gendannelsesprocessen:

- 1 Genstart systemet.
- 2 Mens Acer-logoet vises, tryk på **<Alt> + <F10>** samtidig for at få adgang til gendannelsesprocessen.
- 3 Oplysninger om systemgendannelse finder du i vejledningen på skærmen.



-----

**Vigtigt!** Denne funktion fylder 15 GB i en skjult partition på harddisken.

## Anmodning om service

### International Travelers Warranty (ITW)

Computeren er omfattet af en international rejsegaranti (International Travelers Warranty; ITW), der giver dig sikkerhed og tryghed, når du rejser. Vores verdensomspændende netværk af servicecentre er altid klar med en hjælpende hånd.

Der følger et ITW-pas med computeren. Passet indeholder alle de oplysninger om ITW-programmet, som du har brug for. Denne praktiske bog indeholder en fortegnelse over tilgængelige autoriserede servicecentre. Læs passet grundigt.

Du bør altid have ITW-passet med dig, især når du er ude at rejse, så du kan få fordel af supportcentrene. Læg købsbeviset i lommen på indersiden af ITW-passets omslag.

Hvis det land, du rejser i, ikke har et Acer-autoriseret ITW-servicested, kan du stadig kontakte vores kontorer i resten af verden. Yderligere oplysninger <http://global.acer.com>.

### Inden du ringer

Sørg for at have følgende oplysninger klar, når du ringer til online-support hos Acer, og sørg for, at du befinder dig ved computeren. Dette vil hjælpe os med at løse dit problem hurtigt og effektivt. Hvis computeren udsender biplyde eller viser fejlmeddelelser under opstart, skal du skrive det ned (i tilfælde af biplyde skal du notere antallet og rækkefølgen).

Du skal angive følgende oplysninger:

Navn: \_\_\_\_\_

Adresse: \_\_\_\_\_

Telefonnummer: \_\_\_\_\_

Computerens type og model: \_\_\_\_\_

Serienummer: \_\_\_\_\_

Købsdato: \_\_\_\_\_



# Fejlfinding på computeren

Dette kapitel indeholder oplysninger om, hvordan du løser almindelige problemer med systemet. Hvis der opstår et problem, bør du læse kapitlet, før du ringer til en tekniker. Løsning af alvorlige problemer kræver, at computeren åbnes. Du må ikke selv åbne computeren. Kontakt forhandleren eller et autoriseret servicecenter for at få hjælp.

## Fejlfinding

Denne notebook-pc indeholder et avanceret design, som leverer fejlmeddelelser på skærmen for, at hjælpe dig med at løse problemerne.

Hvis systemet rapporterer en fejlmeddelelse eller der optræder system symptomer, se "Fejlmeddelelser" nedenfor. Hvis problemet ikke kan løses, kontakt din forhandler. Se "**Anmodning om service**" på side 44.

## Fejlmeddelelser

Hvis du modtager en fejlmeddelelse, skriv meddelelsen ned og forsøg at afhjælpe den. Følgende tabel viser fejlmeddelelser i alfabetisk orden, sammen med en anbefalet løsning.

Fejlmeddelelser	Løsning
CMOS battery bad	Kontakt din forhandler, eller et autoriseret servicecenter.
CMOS checksum error	Kontakt din forhandler, eller et autoriseret servicecenter.
Disk boot failure	Indsæt en system (bootdiskette) diskette i diskettedrevet (A.), tryk derefter på <b>&lt;Enter&gt;</b> for at genstarte.
Equipment configuration error	Tryk på <b>&lt;F2&gt;</b> under POST (Power-On Self-Test) for at starte BIOS programmet, og tryk derefter på <b>Exit</b> for at afslutte BIOS programmet og genstarte computeren.
Hard disk 0 error	Kontakt din forhandler, eller et autoriseret servicecenter.
Hard disk 0 extended type error	Kontakt din forhandler, eller et autoriseret servicecenter.
I/O parity error	Kontakt din forhandler, eller et autoriseret servicecenter.
Keyboard error or no keyboard connected	Kontakt din forhandler, eller et autoriseret servicecenter.
Keyboard interface error	Kontakt din forhandler, eller et autoriseret servicecenter.
Memory size mismatch	Tryk på <b>&lt;F2&gt;</b> under POST (Power-On Self-Test) for at starte BIOS programmet, og tryk derefter på <b>Exit</b> for at afslutte BIOS programmet og genstarte computeren.

Hvis du stadig oplever problemer efter at have prøvet de foreslåede løsninger, kontakt venligst din forhandler, eller et autoriseret service center. Nogle problemer kan løses ved hjælp af BIOS programmet.

# Bestemmelser og sikkerhedsbemærkninger

## FCC-erklæring

Denne enhed er afprøvet og fundet i overensstemmelse med kravene til Klasse B digitalt udstyr, i henhold til stykke 15 i FCC-reglerne. Formålet med disse krav er at sikre rimelig beskyttelse mod skadelig interferens fra installationer i privat beboelse. Dette udstyr genererer, benytter og kan udsende radiobølger, som, hvis det ikke installeres og benyttes i overensstemmelse med instruktionerne, kan forårsage skadelig interferens med radiokommunikation.

Der er ingen garanti for, at interferens ikke kan opstå i en bestemt installation. Hvis dette udstyr forårsager skadelig interferens i radio- eller tv-modtagelse, hvilket kan konstateres ved at slukke og tænde udstyret, opfordres brugeren til at forsøge at få interferensen fjernet ved en eller flere af følgende metoder:

- Dreje eller flytte modtagerantennen.
- Forøge afstanden mellem udstyret og modtageren.
- Tilslutte enheden til en kontakt i et andet kredsløb end det, hvor modtageren er tilsluttet.
- Søge hjælp hos forhandleren eller en erfaren radio/tv-teknikker.

## Bemærkning: Beskyttede kabler

Alle tilslutninger til andre computerenheder skal foretages med beskyttede kabler for at bevare overensstemmelse med FCC-regulativerne.

## Bemærkning: Ydre enheder

Kun ydre enheder (input/output-enheder, terminaler, printere etc.), som er certificerede til at være i overensstemmelse med begrænsningerne i Klasse B, må tilsluttes dette udstyr. Drift sammen med ydre enheder, som ikke er certificeret, kan forårsage interferens med radio- og tv-modtagelse.

## Forsigtig

Ændringer eller modifikationer, som ikke udtrykkeligt er godkendt af producenten, kan annullere brugerens rettigheder, som er tildelt af Federal Communications Commission, til at betjene denne computer.

## Bemærkninger om modem (kun for udvalgte modeller)

### TBR 21

Udstyret er godkendt [kommissionsafgørelsen 98/482/EC - "TBR 21"] til enkeltterminaltilslutning til PSTN'er (offentligt koblede telefonnet). På grund af forskelle på de enkelte PSTN'er i forskellige lande giver denne godkendelse imidlertid ikke automatisk ubetinget garanti for, at udstyret kan anvendes på ethvert PSTN-nettermineringspunkt. Hvis der opstår problemer, skal du i første omgang henvende dig til udstyrets leverandør. For at få yderligere oplysninger om gældende lande skal du se "**Bestemmelser og sikkerhedsbemærkninger**" på side 46.

### Erklæring om LCD-pixel

LCD-enheden er fremstillet med præcisionsteknikker. Alligevel kan nogle pixel ind imellem svigte eller vises som sorte eller røde prikker. Dette har ingen betydning for det optagede billede og er ikke en funktionsfejl.

### Bemærkning om regulering af radioenhed



.....  
**Bemærk:** Nedenstående oplysninger om reguleringer gælder kun for modeller med trådløst LAN og/eller Bluetooth.

### Generelt

Hensigten med denne enhed er, at den bruges indendørs for at forhindre radiointerferens med den licenserede service.

Dette produkt overholder retningslinjerne for radiofrekvenser og sikkerhedsstandarderne i de lande og områder, hvor det er godkendt til trådløs brug. Afhængigt af konfigurationen kan dette produkt indeholde trådløse radioenheder (f.eks. trådløse LAN- og/eller Bluetooth-moduler). Oplysningerne nedenfor gælder for denne type enheder.

### Overensstemmelseserklæring for EU-lande

Undertegnede Acer erklærer herved, at notebook-pc serien overholder de væsentlige krav og øvrige relevante krav i direktiv 1999/5/EF.

## Liste over omfattede lande

EU's medlemsstater pr. juli 2009 er følgende: Belgien, Danmark, Tyskland, Grækenland, Spanien, Frankrig, Irland, Italien, Luxembourg, Holland, Østrig, Portugal, Finland, Sverige, Storbritannien, Estland, Letland, Litauen, Polen, Ungarn, Tjekkiet, Slovakiet, Slovenien, Cypern, Malta, Bulgarien og Rumænien. Anvendelse er tilladt i landene i Den Europæiske Union, samt i: Norge, Schweiz, Island og Liechtenstein. Enheden skal anvendes i overensstemmelse med de regler og begrænsninger, der gælder i det land, hvor den anvendes. Yderligere oplysninger kan fås hos den ansvarlige myndighed i det land, hvor enheden anvendes. Se <http://ec.europa.eu/enterprise/rtte/implement.htm> for den seneste laneliste.

## FCC RF-sikkerhedskravet

Den udsåtrålede outputstrøm fra det trådløse LAN Mini-PCI-kortet og Bluetooth-kortet ligger langt under FCC-grænserne for radiostråling. Alligevel skal det trådløse modul i notebook-pc serien anvendes på en sådan måde, at risikoen for kontakt med personer under normal brug minimeres som følger.

- 1 Brugeren skal følge RF-sikkerhedsinstruktionerne for trådløse enheder, som medfølger med brugervejledningen til hver enkelt RF-enhed.



**Forsigtig:** For at opfylde kravene til FCC RF udstråling, skal der være en afstand på 20 cm (8 tommer) imellem antennen og det integrerede trådløse LAN mini-PCI-kort, der er indbygget i skærmsektionen og alle personer.

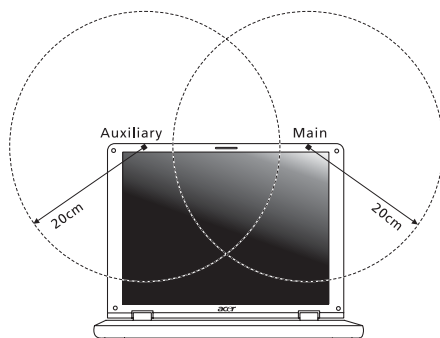

**Bemærk:** Trådløs Mini-PCI-adapter implementerer diversitetsfunktion i transmissionen. Denne funktion udsender ikke radiofrekvenser samtidig fra begge antenner. En af antennerne vælges automatisk eller manuelt (af brugeren) for at sikre radiokommunikation i god kvalitet.

- 2 Enheden er begrænset til indendørs brug i frekvensområdet 5,15 til 5,25 GHz. FCC kræver at dette produkt bliver brugt indendørs i frekvensområdet 5,15 til 5,25 GHz for at reducere potentiel skadelig interferens hos mobile satellitsystemer i samme kanal.
- 3 Radar med høj effekt er primære brugere af frekvensområdet 5,25 til 5,35 GHz og 5,65 til 5,85 GHz båndene. Disse radarstationer kan forårsage interferens og/eller ødelægge dette produkt.
- 4 Forkert installation eller ikke-godkendt brug kan medføre skadelig interferens for radiokommunikation. Ændringer af den interne antenne gør også FCC-certificeringen og din garanti ugyldig.

## Canada - Lavstrømslicens-undtaget radiokommunikationsenheder (RSS-210)

### Menneskers udsættelse for RF-felter (RSS-102)

Notebook-pc serien anvender lavt forstærkende integralantenner, som ikke udsender RF-felter, der overskrider Health Canadas grænser for den almene befolkning. Konsulter Safety Code 6, som kan fås på Health Canadas websted på adressen [www.hc-sc.gc.ca/rpb](http://www.hc-sc.gc.ca/rpb).

### LCD panel ergonomic specifications

Design viewing distance	500 mm
Design inclination angle	0.0°
Design azimuth angle	90.0°
Viewing direction range class	Class IV
Screen tilt angle	85.0°
Design screen illuminance	<ul style="list-style-type: none"> <li>• Illuminance level: [250 + (250cos<math>\alpha</math>)] lx where <math>\alpha = 85^\circ</math></li> <li>• Color: Source D65</li> </ul>
Reflection class of LCD panel (positive and negative polarity)	<ul style="list-style-type: none"> <li>• Ordinary LCD: Class I</li> <li>• Protective LCD: Class III</li> </ul>
Image polarity	Both
Reference white: Pre-setting of luminance and color temperature @ 6500K (tested under BM7)	<ul style="list-style-type: none"> <li>• Y'n</li> <li>• u'n</li> <li>• v'n</li> </ul>
Pixel fault class	Class II



# Aspire-serien

Allmän användarguide

© 2010 Med ensamrätt.

Aspire-serien Allmän användarguide  
Ursprunglig utgåva: 08/2010

Aspire-serien - bärbar PC-dator

Modellnummer: \_\_\_\_\_

Serienummer: \_\_\_\_\_

Inköpsdatum: \_\_\_\_\_

Inköpsställe: \_\_\_\_\_



# Information för din säkerhet och komfort

## Säkerhetsinstruktioner

Läs dessa instruktioner noggrant. Spara dokumentet för framtida referens. Uppmärksamma alla varningar och instruktioner som markerats på produkten.

### Slå av produkten före rengöring

Koppla ur nätströmssladden ur vägguttaget innan du rengör den. Använd inte rengöringsmedel i vätske- eller sprayform. Använd en lätt fuktad duk för rengöring.

### FÖRSIKTIGHETSANVISNINGAR om att bryta strömmen med väggkontakten

Observera följande riktlinjer när du slår på och bryter strömmen till nätaggregatet:

Installera nätaggregatet innan du ansluter nätsladden till elnätuttaget.

Koppla ur nätsladden innan du tar ut nätaggregatet ur datorn.

Om datorn drivs av fler än en energikälla måste du koppla från strömmen från systemet genom att koppla ur alla strömssladdar från energikällorna.

### FÖRSIKTIGHETSANVISNINGAR angående tillgänglighet

Försäkra dig om att du ansluter enhetens nätsladd till ett lättillgängligt eluttag som sitter placerat så nära enhetens användare som möjligt. Försäkra dig om att koppla ur nätsladden från eluttaget när du vill bryta strömmen till utrustningen.

### VAR FÖRSIKTIG med medföljande attrappkort (endast för vissa modeller)

Datorn levereras med attrapper av plast i kortplatserna. Attrapperna är avsedda att skydda oanvända kortplatser från damm, metallföremål och andra partiklar. Spara kortattrapperna för användning när inga kort finns i platserna.

### FÖRSIKTIGHET vid lyssning

Följ instruktionerna nedan för att skydda din hörsel.

- Höj volymen gradvis tills du hör klart och bekvämt.
- Öka inte volymen efter det att dina öron har anpassat sig.
- Lyssna inte på musik med för hög volym under längre perioder.
- Öka inte volymen för att utestänga ljud i omgivningen.
- Sänk volymen om du inte hör människor som talar nära dig.

## Varningar

- Använd inte denna produkt nära vatten.
- Placera inte denna produkt på en instabil vagn, ställ, eller bord. Produkten kan falla med allvarliga skador som följd.
- För att produkten ska fungera ordentligt och inte överhettas har den försetts med ventilationsöppningar. Dessa öppningar får ej blockeras eller täckas över. Öppningarna får inte blockeras genom att ställa enheten på en säng, soffa, matta, eller annat liknande underlag. Denna produkt får inte placeras nära eller över ett värmeelement eller värmeregistrerare, eller i en inbyggd installation om det inte finns ordentlig ventilation.
- Tryck aldrig in föremål av någon form in i produkten genom öppningarna eftersom de kan komma i kontakt med farliga strömförande punkter eller orsaka kortslutning hos vissa delar vilket kan resultera i brand eller elchock. Spill aldrig ut någon form av vätska över produkten.
- Placera inte produkten på ett vibrerande underlag för att undvika skador på invändiga komponenter och förhindra batteriläckage.
- Använd den aldrig när du idrottar, tränar eller i andra vibrerande miljöer eftersom det kan medföra oväntad kortslutning eller skada roterigheterna, hårddisken, den optiska läsenheten samt risk för att exponeras för litiumjonbatteriet.
- Undersidan, områdena kring ventilationsöppningarna och nätadaptern kan bli heta. Låt dem inte komma i kontakt med huden eller kroppen för att undvika skada.
- Enheten och dess tillbehör kan innehålla smådelar. Håll dem utom räckhåll för små barn.

## Använda ström

- Denna produkt skall drivas med samma strömtyper som anges på märkningsetiketten. Om du inte är säker på vilken strömtyper som finns i eluttaget bör du konsultera din återförsäljare eller ditt lokala energiföretag.
- Låt ingenting vila mot nätsladden. Placera inte produkten så att människor kan gå på kabeln.
- Om en förlängningssladd används, se då till att den totala strömstyrkan (ampere) som går in i sladden inte överstiger den strömstyrka som är avsedd för förlängningssladden. Se dessutom till att den sammanlagda strömstyrkan för alla produkter som anslutits till vägguttaget inte överstiger säkringens maximala toleransvärde.
- Överbelasta inte ett eluttag, grenuttag eller kontakter genom att ansluta för många enheter. Hela systemet får inte överskrida 80% av förgreningsledningens kretsklassning. Om grenuttag används bör belastningen inte överskrida 80% av grenuttags ineffektklassning.
- Produktens nätadapter är utrustad med en jordad kontakt med tre trådar. Kontakten passar bara i ett jordat eluttag. Se till att eluttaget är ordentligt jordat innan du sätter i nätadapters kontakten. Sätt inte i kontakten i ett eluttag som inte är jordat. Kontakta din elektriker om du vill ha information.



.....

**Varning!** Jordningsstiftet är en säkerhetsfunktion. Användning av ett eluttag som inte är ordentligt jordat kan resultera i elektriska stötar och/eller skador.



.....

**Obs!** Jordningsstiftet ger även bra skydd mot oväntade störningar från andra elektriska enheter i närheten som kan störa produktens prestanda.

- Systemet kan drivas med flera olika spänningar; 100 till 120 volt eller 220 till 240 volt, växelström. Den medföljande nätsladden uppfyller tillämpliga lokala bestämmelser för användning i det land eller den region som systemet köptes. Nätsladdar som ska användas i andra länder/regioner måste följa tillämpliga bestämmelser i landet/regionen i fråga. Kontakta en auktoriserad återförsäljare eller tjänsteleverantör för mer information om lokala bestämmelser för nätsladdar.

## Produktservice

Försök inte att laga produkten själv- Om du öppnar eller tar bort delar kan du utsätta dig själv för farliga strömförande punkter eller andra risker. Allt underhåll bör skötas av kvalificerad servicepersonal.

Koppla ur denna produkt ur vägguttaget och lämna den till kvalificerad servicepersonal i följande fall:

- När väggkontakten eller nätsladden är skadad eller klämd.
- Om vätska har spillts in i produkten.
- Om produkten har utsatts för regn eller vatten.
- Om produkten har tappats eller höljet har skadats.
- Om produkten tydligt börjar uppföra sig annorlunda än tidigare tyder det på att den behöver servas.
- Om produkten inte fungerar normalt även om användningsinstruktionerna följs.



.....

**Obs!** Justera bara de kontroller som nämns i användarinstruktionerna eftersom felaktig justering av andra kontroller kan medföra att skada och ofta kräva ett större reparationsarbete av en kvalificerad tekniker för att återföra produkten till normalskick.

## Riktlinjer för säker batterianvändning

I den här bärbara datorn används ett litiumjonbatteri. Använd den inte i en fuktig, våt eller korrosiv miljö. Ställ, förvara eller lämna aldrig produkten på eller i närheten av en värmekälla, på en plats med hög temperatur, i starkt direkt solljus, i en mikrovågsugn eller i en trycksatt behållare och utsätt den inte för temperaturer över 60 °C (140 °F). Om du inte följer de här riktlinjerna kan batteriet läcka syra, bli hett, explodera eller antändas och orsaka person- och/eller egendomsskador. Du får inte sticka hål på, öppna eller demontera batteriet. Om batteriet läcker och du kommer i kontakt med vätskan bör du skölja noggrant med vatten och söka läkarhjälp omedelbart. Av säkerhetsskäl och för att förlänga batteriets livslängd sker ingen laddning i temperaturer under 0 °C (32 °F) eller över 40 °C (104 °F).

Totala prestanda hos ett nytt batteri uppnås först efter två eller tre fullständiga laddnings- och urladdningscykler. Det går att ladda och ladda ur batteriet hundratals gånger men det slits ut efter lång användning. När driftstiden blir märkbart kortare än normalt köper du ett nytt batteri. Använd bara de godkända batterierna och ladda bara batteriet med de godkända laddare som är avsedda för den här enheten.

Använd bara batteriet för avsedda ändamål. Använd aldrig en skadad laddare eller ett skadat batteri. Kortslut inte batteriet. Oavsiktlig kortslutning kan inträffa om ett metallobjekt, t.ex. ett mynt, gem eller penna, orsakar direktanslutning mellan batteriets positiva (+) och negativa (-) pol. (De ser ut som metallband på batteriet.) Det kan hända om du exempelvis har ett extrabatteri i fickan eller väskan. Om polerna kortsluts kan det orsaka skador på batteriet eller den anslutna produkten.

Batteriets kapacitet och livslängd minskar om batteriet lämnas på varma eller kalla platser, t.ex. en stängd bil under sommar eller vinter. Försök alltid förvara batteriet i temperaturer mellan 15 °C och 25 °C (59 °F och 77 °F). En enhet med ett varmt eller kallt batteri kan sluta att fungera temporärt, även om batteriet är fulladdat. Batteriets prestanda är särskilt begränsad i temperaturer som är en bra bit under fryspunkten.

Kasta inte batterier i öppen eld eftersom de kan explodera. Batterierna kan även explodera om de skadas. Kasserar batterier enligt lokala föreskrifter. Återvinn dem om så är möjligt. Släng dem inte i hushållssoporna.

Trådlösa enheter kan vara känsliga för störningar från batteriet, vilket kan påverka prestandan.

## Byta batteri

Denna bärbara dator i serien använder ett litiumbatteri. Ersätt batteriet med samma typ som levererades med produkten. Om du använder ett annat batteri kan det finnas risk för brand eller explosion.



-----

**Varning! Batterier kan explodera om de inte hanteras på riktigt sätt. Ta inte isär dem eller släng dem i elden. Håll dem på avstånd från barn. Följ lokala föreskrifter när du kasserar begagnade batterier.**

## Försiktighetsanvisning för optiska skivenheter (endast för vissa modeller)

Varning: Denna enhet innehåller laserteknik och klassificeras som en "KLASS 1 LASERPRODUKT." Kontakta närmaste AUKTORISERADE servicecenter om problem uppstår med enheten. Försök inte att öppna höljet och undvik direkt exponering för laserstrålen.

KLASS 1 LASERPRODUKT

WARNING: OSYNLIG LASERSTRÅLNING NÄR DENNA DEL ÄR ÖPPEN. UNDIK ATT UTSÄTTA DIG FÖR STRÅLEN.

APPAREIL A LASER DE CLASSE 1 PRODUIT

LASERATTENTION: RADIATION DU FAISCEAU LASER INVISIBLE EN CAS D'OUVERTURE. EVITER TOUTE EXPOSITION AUX RAYONS.

LUOKAN 1 LASERLAITE LASER KLASSE 1

VORSICHT: UNSICHTBARE LASERSTRAHLUNG, WENN ABDECKUNG GEÖFFNET NICHT DEM STRAHL AUSSETZEN.

PRODUCTO LÁSER DE LA CLASE I

ADVERTENCIA: RADIACIÓN LÁSER INVISIBLE AL SER ABIERTO. EVITE EXPONERSE A LOS RAYOS.

ADVARSEL: LASERSTRÅLING VEDÅBNING SE IKKE IND I STRÅLEN.

VARO! LAVATTAESSA OLET ALTTINA LASERSÄTEILYLLE.

WARNING: LASERSTRÅLNING NÄR DENNA DEL ÄR ÖPPNAD ÅLÅ TUIJOTA SÄTEESEENSTIRRA EJ IN I STRÅLEN.

WARNING: LASERSTRÅLNING NÄR DENNA DEL ÄR ÖPPNADSTIRRA EJ IN I STRÅLEN.

ADVARSEL: LASERSTRÅLING NÄR DEKSEL ÅPNESSTIRR IKKE INN I STRÅLEN.

### Säkerhet för telefonlinje

- Koppla alltid ur alla telefonkablar från vägguttaget före service eller isärtagning av utrustningen.
- Undvik att ansluta datorn till telefonnätet (utom via trådlös anslutning) under åskväder. Risk finns för elchock på grund av blixtnedslag.



.....

**Varning! Av säkerhetsskäl ska du inte använda ej kompatibla delar vid tillägg eller byte av komponenter. Kontakta din återförsäljare om inköpsalternativ.**

Anslutning till ett kabelförgreningssystem ska göras genom en galvanisk isolator.

## Driftmiljö



**Varning! Av säkerhetsskäl bör du stänga av all utrustning för trådlös och radiokommunikation när du använder din bärbara dator i följande situationer. Några exempel på sådan utrustning är: trådlöst nätverk (WLAN), Bluetooth och/eller 3G.**

Kom ihåg att följa alla de särskilda bestämmelser som gäller i varje geografiskt område, och stäng alltid av enheten där användning är förbjuden eller kan medföra störningar eller fara. Använd bara enheten i normala driftpositioner. Denna enhet uppfyller riktlinjerna för RF-exponering vid normal användning samt när den och dess antenn finns på minst 1,5 cm avstånd från din kropp (se bilden nedan). Antennen får inte innehålla metall och du ska placera enheten på ovannämnda avstånd från kroppen. Anslutningen till nätverket måste vara av hög kvalitet för att överföringen av datafiler eller meddelanden ska lyckas. I vissa fall kan överföringen av datafiler eller meddelanden fördröjas till dess att anslutningen är tillräckligt stark. Var noga med att observera ovannämnda säkerhetsavstånd tills överföringen är klar. Vissa delar av datorn är magnetiska. Föremål av metall kan dras till datorn och personer med hörapparat bör inte hålla datorn nära örat när hörapparaten är isatt. Placera inte kreditkort eller andra magnetiska lagringsmedier nära enheten eftersom informationen på dem kan bli raderad.

## Medicinsk utrustning

All utrustning med radiosändare inklusive trådlösa telefoner kan förorsaka funktionsstörningar hos otillräckligt skyddade medicinska apparater. Rådfråga en läkare eller den medicinska apparatens tillverkare för att ta reda på om apparaten är tillräckligt skyddad från extern RF-energi eller om du har andra frågor. Stäng av enheten när du befinner dig på vårdinrättningar med skyltar som uppmanar om detta. På sjukhus och andra vårdinrättningar kan det finnas utrustning som är känslig för externa RF-överföringar.

**Pacemaker.** Pacemakertillverkare rekommenderar ett minsta säkerhetsavstånd på 15,3 centimeter mellan apparater för trådlös överföring och en pacemaker för att motverka risken för störningar av pacemakern. Dessa rekommendationer stöds av oberoende forskning och stämmer med rekommendationerna från organisationen Wireless Technology Research. Den som har pacemaker bör tänka på följande:

- Håll alltid enheten på minst 15,3 centimeters avstånd från pacemakern.
- För inte enheten i närheten av pacemakern när datorn är på. Om du misstänker störningar ska du stänga av datorn och flytta på den.

**Hörapparater.** Vissa digitala trådlösa apparater kan förorsaka störningar i vissa hörapparater. Kontakta din tjänsteleverantör om störningar uppstår.

## Fordon

RF-signaler kan påverka felaktigt installerad eller otillräckligt skärmd elektronik i motorfordon, t.ex. elektroniska insprutningssystem, elektroniska antisladdsystem (ABS-bromsar), elektroniska farthållare och luftkuddar. Kontakta fordonets/tilläggsutrustningens tillverkare eller en återförsäljare. Endast behörig personal får utföra service på enheten eller montera den i en bil. Felaktig montering eller service kan vara farligt och upphäva eventuella garantier som enheten täcks av. Kontrollera regelbundet att all trådlös utrustning i fordonet är korrekt monterad och fungerar. Förvara och bär inte antändliga vätskor, gaser eller explosiva material i samma utrymme som enheten, dess delar eller tillbehör. Den som använder ett fordon med krockkuddar bör komma ihåg att krockkuddarna blåses upp hastigt och med stor kraft. Placera inga föremål, inklusive installerad eller bärbar trådlös utrustning i området ovanför krockkudden eller i krockkuddens utlösningsson. Felaktigt installerad trådlös utrustning i fordonet när krockkudden löser ut kan förorsaka allvarliga skador. Det är förbjudet att använda enheten under flygningar. Stäng av enheten innan du går ombord på ett flygplan. Att använda trådlös kommunikationsutrustning vid flygningar kan innebära fara för flygplanets styrsystem, störa nätverket för trådlös telefoni och utgöra ett lagbrott.

## Potentiellt explosiva miljöer

Stäng av enheten i områden med potentiellt explosiv miljö och följ alla skyltar och instruktioner. Potentiellt explosiva miljöer omfattar områden där du i normalfall får en uppmaning om att stänga av bilmotorn. Gnistor i sådana områden kan orsaka explosion eller brand, vilket kan resultera i kroppsskador och till och med dödsfall. Stäng av den bärbara datorn i närheten av bensinpumpar på bensinstationer. Följ restriktioner angående användning av radioutrustning i bränsledepåer, förvarings- och distributionsområden, kemiska anläggningar eller där sprängningsarbeten påbörjas. Områden med potentiellt explosiv miljö är ofta men inte alltid markerade. Det kan röra sig om under däck på båtar, anläggningar för transport eller förvaring av kemikalier, fordon som använder kondenserad petroleumgas (t.ex. propan eller butan) och områden där luften innehåller kemikalier eller partiklar som fibrer, damm eller metallpulver. Starta inte den bärbara datorn där användning av mobiltelefoner är förbjuden eller där den kan orsaka störningar eller fara.

## Nödsamtal

**Varning!** Du kan inte ringa nödsamtal med denna enhet. För nödsamtal måste du använda en mobiltelefon eller annan typ av telefon.

## Instruktioner för kassering

Kasta inte den elektroniska enheten i soporna vid kassering. För att minska föroreningarna och skydda vår gemensamma världsmiljö bör du återvinna utrustningen. Mer information om elektrisk och elektronisk avfallsutrustning (WEEE) finns på <http://www.acer-group.com/public/Sustainability/sustainability01.htm>.



## Råd angående kvicksilver

För projektorer med glödlampa inuti eller elektroniska produkter som innehåller en icke-LED-bakgrundsupplyst LCD/CRT monitor eller bildskärm: Lampan/lamporna i produkten innehåller kvicksilver och måste återvinnas eller kasseras i enlighet med lokal, statlig eller federal lagstiftning. Om du vill ha mer information kontaktar du Electronic Industries Alliance på [www.eiae.org](http://www.eiae.org). Besök [www.lammprecycle.org](http://www.lammprecycle.org) för information om hantering av lampavfall.



## ENERGY STAR



Acers ENERGY STAR-märkta produkter hjälper dig att spara pengar genom att minska energikostnaden och skydda miljön utan att för den skull göra avkall på funktionalitet eller prestanda. Acer är stolta över att kunna erbjuda våra kunder märkta med symbolen ENERGY STAR.

Vad är ENERGY STAR?

Produkter som uppfyller kraven för ENERGY STAR-märkning använder mindre energi och förhindrar utsläpp av växthusgaser genom att uppfylla stränga riktlinjer för effektiv energianvändning som utarbetats av USA:s miljömyndighet EPA. Acer är starkt engagerade i att erbjuda produkter och tjänster över hela världen som hjälper våra kunder spara pengar och energi och i att förbättra vår gemensamma miljö. Ju mer energi vi kan spara genom effektivare energianvändning, desto mer kan vi minska mängden växthusgaser och riskerna med klimatförändring. Mer information finns på <http://www.energystar.gov> och <http://www.energystar.gov/powermanagement>.

Acers ENERGY STAR-märkta produkter: (endast för vissa modeller)

- Avger mindre värme och minskar både kylningsbehov och klimatuppvärmningen.
- Försätts automatiskt i lägena "skärmvila" och "datorvila" efter 10 respektive 30 minuters inaktivitet.
- Väck datorn från viloläge genom att trycka på tangentbordet eller röra på musen.
- Datorer sparar över 80 % energi när de är försatta i viloläge.

ENERGY STAR och ENERGY STAR-märket är registrerade märken i USA.



## Tips och information för komfortabel användning

Datoranvändare kan drabbas av ansträngda ögon och huvudvärk efter långvarig användning. Användare riskerar även fysiska skador efter många timmars arbete framför en dator. Långa arbetsperioder, dålig hållning, dåliga arbetsvanor, stress, olämpliga arbetsförhållanden, personlig hälsa och andra faktorer ökar på ett betydande sätt risken för fysiska skador.

Felaktig datoranvändning kan leda till karpaltunnelsyndrom, tendonit, tenosynovit eller andra muskuloskelettala rubbningar. Följande symptom kan uppträda i händer, handleder, armar, axlar, nacke eller rygg:

- domningar eller en brännande eller stickande känsla
- värk eller ömhet
- smärta, svullnad eller en bultande känsla
- stelhet eller spändhet
- köld eller svaghet

Om du har dessa symptom eller andra återkommande eller ihållande obehag och/eller smärta som hänför sig till datoranvändning kontaktar du en läkare omedelbart och informerar ditt företags hälso- och säkerhetsavdelning.

I följande avsnitt finns tips om mer komfortabel datoranvändning.

### Hitta en komfortabel arbetsställning

Hitta en bekväm arbetsställning genom att justera bildskärmens vinkel, använda ett fotstöd eller höja sitthöjden för att uppnå mesta möjliga komfort. Lägg märke till följande tips:

- avstå från att ha samma kroppsställning under lång tid
- undvik att sjunka framåt och/eller luta dig bakåt
- ställ dig upp och gå en sväng regelbundet för att ta bort påfrestningen på benmuskulerna
- ta korta pauser för att låta nacken och axlarna slappna av
- undvik att spänna musklerna eller rycka på axlarna
- placera en extern bildskärm, tangentbord och mus på rätt sätt och inom bekvämt räckhåll
- om du tittar på bildskärmen mer än på dokument placerar du den mitt på skrivbordet för att minimera påfrestningar på nacken

### Sköt om din syn

Många timmar framför skärmen, användning av felaktiga glasögon eller kontaktlinser, reflexer, för stark rumsbelysning, skärmar med dålig skärpa, mycket små teckensnitt och skärmar med låg kontrast kan vara påfrestande för ögonen. I följande avsnitt finns förslag om hur man minskar ögonansträngningen.

## Ögon

- Vila ögonen ofta.
- Ge dina ögon regelbundna pauser genom att titta bort från bildskärmen och fokusera på en avlägsen punkt.
- Blinka ofta för att förhindra att ögonen blir uttorkade.

## Bildskärm

- Håll bildskärmen ren.
- Håll huvudet på en högre nivå än bildskärmens övre kant så att ögonen är nedåtriktade när du tittar på bildskärmens mittpunkt.
- Justera bildskärmens ljusstyrka och/eller kontrast till en komfortabel nivå för att texten ska gå lättare att läsa och för att få tydligare grafik.
- Eliminera reflexer och reflektering genom att:
  - placera bildskärmen på ett sådant sätt att sidan är vänd mot fönstret eller en ljuskälla
  - minimera rummets ljus genom att använda gardiner, rullgardiner eller persienner
  - använda en arbetslampa
  - ändra bildskärmens vinkel
  - använda ett reflexfilter
  - använda ett bländningsskydd, till exempel en kartongbit som sträcker sig ut över bildskärmens övre, främre kant
- Undvika att justera bildskärmen så att betraktningvinkeln inte är behaglig.
- Undvik att titta på ljusa ljuskällor, till exempel öppna fönster, under en längre tidsperiod.

## Utveckla goda arbetsvanor

Utveckla följande arbetsvanor för att göra datoranvändningen mer avslappnad och produktiv:

- Ta korta pauser regelbundet och ofta.
- Gör stretchningsövningar.
- Andas frisk luft så ofta som möjligt.
- Motionera regelbundet och bibehåll en frisk kropp.



.....

**Varning! Vi rekommenderar inte att datorn används i en soffa eller säng. Om det inte går att undvika bör du bara arbeta under korta perioder, ta paus ofta och göra stretchningsövningar.**



.....

**Obs! Se "Notis om säkerhet och överensstämmelse med regelverk" på sidan 46 för mer information.**

# Välkommen!

Vi vill tacka för att du har valt en bärbar Acer-dator som kommer att uppfylla dina krav på bärbar datorbehandling.

## Dina handböcker

Vi har tagit fram en uppsättning guider som hjälper vid användning av din bärbara Acer-dator:

Till att börja med finns instruktionsfoldern **Quick start up guide...** som hjälper dig komma igång med installationen av datorn.

Den **Allmän användarguide för Aspire-serien** innehåller användbar information som gäller alla modeller i Aspire-produktserien. Den omfattar grundläggande ämnen som Acer eRecovery Management, användning av tangentbordet, ljud, osv. Var medveten om att **Allmän användarguide** samt **AcerSystem User Guide** som nämns nedan till följd av sin natur då och då hänvisar till funktioner som bara finns i vissa av seriens modeller men inte nödvändigtvis i den modell som du har köpt. Sådana exempel markeras i texten med fraser som "endast för vissa modeller".

Mer information om hur datorn kan hjälpa dig att bli mer produktiv finns i **AcerSystem User Guide**. Denna handbok innehåller detaljerad information om ämnen som systemverktyg, dataåterhämtning, expansionsalternativ och felsökning. Dessutom innehåller den garantiinformation och allmänna regler, samt säkerhetsnoteringar om din bärbara dator. Den är tillgänglig i Portable Document Format (PDF) och levereras förinstallerad i den bärbara datorn. Följ dessa steg för att få tillgång till den:

- 1 Välj  **Start > Alla program > AcerSystem.**
- 2 Dubbelklicka på **AcerSystem User Guide.**



.....

**Obs!** Du måste ha Adobe Reader installerat för att kunna visa filen. Om Adobe Reader inte är installerat på datorn kommer det att installeras när du dubbelklickar på **AcerSystem User Guide**. Utför installationen genom att följa instruktionerna på bildskärmen. Instruktioner för hur du använder Adobe Reader finns på menyn **Hjälp och Support**.

# Anvisningar för skötsel och användning av datorn

## Starta och stänga av datorn

Om du vill slå på datorn trycker du på av/på-knappen under LCD-skärmen. Se "**Quick start up guide**" om du vill se var Av/på-knappen är placerad.

Du stänger av datorn på något av följande sätt:

- Använd kommandot Stäng av i Windows  
Klicka på **Start** och sedan på **Stäng av**.
- Använd av/på-knappen  
Ställ datorn i vänteläge genom att använda snabbtangentskombinationen **<Fn> + <F4>**.



-----

**Obs!** Om det inte går att stänga av datorn på vanligt sätt kan du stänga av den genom att hålla av/på-knappen intryckt i minst fyra sekunder. Om du har stängt av datorn och vill slå på den igen bör du vänta minst två sekunder innan du startar den.

## Datorns skötsel

Om du sköter om datorn kommer den att fungera problemfritt under lång tid.

- Utsätt inte datorn för direkt solljus. Placera den inte nära värmekällor, till exempel element.
- Utsätt inte datorn för temperaturer under 0 °C (32 °F) eller över 50 °C (122 °F).
- Utsätt inte datorn för magnetfält.
- Utsätt inte datorn för regn eller fukt.
- Spill inte vatten eller annan vätska på datorn.
- Utsätt inte datorn för kraftiga stötar eller vibrationer.
- Utsätt inte datorn för damm och smuts.
- Placera aldrig föremål på datorn.
- Slå inte igen locket, utan stäng det försiktigt.
- Placera aldrig datorn på ett ojämnt underlag.

## Skötsel av nätadaptern

Nedan följer några tips att tänka på för nätadaptern:

- Anslut inte adaptern till någon annan apparat.
- Trampa inte på nätsladden och placera aldrig tunga föremål på den. Placera alltid nätsladden och andra kablar på undanskymda ställen.
- Dra alltid i kontakten, inte i sladden, när nätsladden ska dras ut.
- Den totala strömförbrukningen för utrustningen får inte överstiga den högsta tillåtna strömmen för eventuella förlängningskablar. Dessutom får inte den totala strömförbrukningen hos utrustning som ansluts till ett eluttag överstiga den effekt som strömkretsen säkrats till.

## Skötsel av batteriet

Nedan följer några tips gällande skötseln av batteriet:

- Byt bara batteri till ett av samma typ. Stäng alltid av strömmen innan du tar bort eller byter ut batteriet.
- Försök aldrig öppna eller på annat sätt göra åverkan på batteriet. Förvara alltid batteriet utom räckhåll för barn.
- Gör dig alltid av med batteriet enligt gällande lokala föreskrifter. Om möjligt bör det återvinnas.

## Rengöring och service

Så här rengör du datorn:

- 1 Stäng av datorn och ta bort batteriet.
- 2 Koppla bort nätadaptern.
- 3 Använd en mjuk, fuktad duk. Använd inte flytande rengöringsmedel eller sprejer.

Om något av följande inträffar:

- du har tappat datorn eller skadat höljet
- datorn fungerar inte korrekt

Se **"Vanliga frågor"** på sidan 42.



<b>Information för din säkerhet och komfort</b>	<b>iii</b>
Säkerhetsinstruktioner	iii
Försiktighetsanvisning för optiska skivenheter (endast för vissa modeller)	vii
Driftmiljö	viii
Medicinsk utrustning	viii
Fordon	ix
Potentiellt explosiva miljöer	ix
Nödsamtal	ix
Instruktioner för kassering	x
Råd angående kvicksilver	x
ENERGY STAR	x
Tips och information för komfortabel användning	xi
<b>Välkommen!</b>	<b>xiii</b>
Dina handböcker	xiii
Anvisningar för skötsel och användning av datorn	xiv
Starta och stänga av datorn	xiv
Datorns skötsel	xiv
Skötsel av nätadaptern	xv
Skötsel av batteriet	xv
Rengöring och service	xv
<b>Specialknappar och indikatorer</b>	<b>1</b>
Aktivera trådlösa enheter	2
<b>Pekplatta</b>	<b>3</b>
Grunder för användning av pekplattan (med två klickknappar)	3
<b>Använda tangentbordet</b>	<b>4</b>
Låstangenter och den inbyggda numerisk knappsatsen*	4
Snabbtangenter	5
Windows-tangenter	7
<b>Ljud</b>	<b>8</b>
Acer PureZone (ndast för vissa modeller)	8
Tuba (ndast för vissa modeller)	8
Använder Dolby Home Theater som ger surround/ flerkanaligt ljud (ndast för vissa modeller)	8
<b>Video</b>	<b>9</b>
16:9-visning	9
<b>Använda systemverktyg</b>	<b>10</b>
Acer Bio-Protection (endast för vissa modeller)	10
Acer Backup Manager	11
<b>Strömsparfunktioner</b>	<b>12</b>
<b>Acer eRecovery Management</b>	<b>13</b>
Bränna skiva med säkerhetskopia	14
Återställning	15

# Innehåll

Återställa Windows från skivor med säkerhetskopior	16
<b>Acer Arcade Deluxe</b>	<b>18</b>
Allmänna kontroller	19
Navigationskontroller	19
Använda platser för sociala nätverk	19
Foto	19
Video	20
Spelarkontroller	20
Musik	21
Uppdatering	21
<b>Batteripaket</b>	<b>22</b>
Batteripaketets egenskaper	22
Maximera batteriets livslängd	22
Montera in och ur batteriet	23
Ladda batteriet	24
Kontrollera batterinivå	24
Optimera batteriets livslängd	24
Varning om låg batterinivå	25
<b>Ta med din bärbara PC-dator</b>	<b>26</b>
Koppla bort utrustningen	26
Flytta datorn	26
Förbereda datorn	26
Vad du bör ta med dig till möten	27
Ta med datorn hem	27
Förbereda datorn	27
Vad du bör ta med dig	27
Specialanvisningar	28
Installera ett hemmakontor	28
Resa med datorn	28
Förbereda datorn	28
Vad du bör ta med dig	28
Specialanvisningar	29
Resa utomlands med datorn	29
Förbereda datorn	29
Vad du bör ta med dig	29
Specialanvisningar	29
<b>Säkra datorn</b>	<b>30</b>
Använda ett datorlås	30
Använda lösenord	30
Ange lösenord	31
Ställa in lösenord	31
<b>Expandera med tillval</b>	<b>32</b>
Anslutningsalternativ	32
Fax/Data Modem (endast för vissa modeller)	32
Inbyggda nätverksfunktioner	33
Consumer infrared (CIR) (endast för vissa modeller)	33









Universell seriebuss (USB)	34
IEEE 1394-port (endast för vissa modeller)	34
High-Definition Multimedia Interface (HDMI) (endast för vissa modeller)	35
ExpressCard (endast för vissa modeller)	35
Installera minne (endast för vissa modeller)	37
<b>Titta på TV med Windows Media Center</b>	<b>38</b>
Välj typ av ingångskälla	38
Titta på TV med DVB-T-antennen (digital-TV, tillvalsutrustning) (för vissa modeller)	38
Ansluta digitalantennen	38
Titta på TV med en extern antenn eller kabelanslutning	39
BIOS-inställningarna	40
Bootsekvens	40
Aktivera disk-to-disk recovery	40
Lösenord	40
Använda programvara	41
Spela upp DVD-filmer	41
<b>Vanliga frågor</b>	<b>42</b>
Beställa service	44
Internationell resegaranti (International Travelers Warranty; ITW)	44
Innan du ringer	44
<b>Felsöka datorn</b>	<b>45</b>
Felsökningstips	45
Felmeddelanden	45
<b>Notis om säkerhet och överensstämmelse med regelverk</b>	<b>46</b>
Meddelande från FCC	46
Modemanmärkningar (endast för vissa modeller)	47
LCD pixelanmärkning	47
Föreskrifter för enheter för radiotrafik	47
Allmänt	47
Säkerhetsföreskrifter från FCC	48
Kanada - licensfria lågeffektsenheter för radiokommunikation (RSS-210)	49
Radiostrålning - exponering av personer (RSS-102)	49
LCD panel ergonomic specifications	49



# Specialknappar och indikatorer

Specialknapparna och indikatorerna ger enkel tillgång till praktiska funktioner och tydlig statusinformation.

Ikon	Objekt	Beskrivning
	Säkerhetskopieringsknapp	Startar Acer Backup Management för säkerhetskopiering av data i tre steg (endast för vissa modeller).
P	PowerSmart-knapp	Försätter datorn i energisparläge (endast för vissa modeller).
	Programmerbar knapp	Användarprogrammerbar (endast för vissa modeller).
	På-indikator	Anger om datorn är av eller på.
	Batteriindikator	Anger status för datorns batteri. <b>1. Laddar:</b> Lyser orange när batteriet laddas. <b>2. Fulladdad:</b> Lyser blått då datorn är ansluten till nätström.
	Kommunikationsindikator	Anger status för datorns trådlösa anslutningsenhet.
	Hårddiskindikator	Tänds när hårddisken arbetar.
	Num Lock-indikator	Lyser när det Num Lock aktiveras (endast för vissa modeller).
	Caps Lock-indikator	Lyser när skiftläset (Caps Lock) aktiveras (endast för vissa modeller).

## Aktivera trådlösa enheter

Med Launch Manager kan du aktivera och avaktivera de olika enheterna för trådlös anslutning på din dator.

Tryck på <Fn> + <F3> för att öppna fönsterpanelen Launch Manager.

En röd knapp visar att enheten är av.

- Klicka på den röda knappen för att slå på enheten.

En grön knapp visar att enheten är på.

- Klicka på den gröna knappen för att stänga av enheten.



.....  
**Obs!** Kommunikationsenheterna kan variera beroende på systemkonfiguration. Kom ihåg att gå till konfigurationspanelen för respektive trådlös enhet och se ytterligare alternativ.

# Pekplatta

Den inbyggda pekplattan är en pekenhet som känner av rörelser på ytan. Det betyder att pekaren svarar på fingrets rörelse när du rör vid pekplattan. Handlovsstödetets centrala placering ger optimal komfort och stöd.

## Grunder för användning av pekplattan (med två klickknappar)

Nedan beskrivs hur du använder pekplattan med två klickknappar.

- Flytta pekaren genom att flytta fingret över pekplattan.
- Du kan markera objekt eller utföra funktioner genom att trycka på vänster och högerknappen vid nedre kanten av pekplattan. De två knapparna fungerar som vänster- och högerknapparna på en mus. Att klicka med fingret på pekplattan har samma effekt som att klicka på vänster musknapp.

Funktion	Vänster knapp	Höger knapp	Pekplatta
Utför	Klicka snabbt två gånger.		Tryck två gånger (med samma hastighet som du dubbelklickar med en musknapp).
Markera	Klicka en gång.		Tryck en gång.
Dra	Klicka och håll ned, dra sedan pekaren genom att flytta fingret på pekplattan.		Tryck två gånger (med samma hastighet som du dubbelklickar med en musknapp) och håll sedan kvar fingret på pekplattan efter det andra trycket och dra pekaren.
Visa snabbmeny		Klicka en gång.	



.....  
**Obs!** Illustrationerna är endast avsedda för referensändamål. Den exakta konfigurationen i din dator beror på vilken modell du har köpt.



.....  
**Obs!** Håll pekplattan ren och torr och använd den bara när dina fingrar är rena och torra. Pekplattan är känslig för fingerrörelser. Det betyder att lättare beröring ger bättre respons. Pekplattan svarar inte bättre för att du trycker hårdare på den.



.....  
**Obs!** Vertikal och horisontell bläddring är aktiverad i pekplattan som standard. Den kan avaktiveras under musinställningarna i Windows kontrollpanel.

# Använda tangentbordet

Tangentbordet har normalstora tangenter och en inbyggd numerisk knappsats\*, separata markörtangenter, Windows-tangenter, funktionstangenter och specialtangenter.

## Låstangenter och den inbyggda numerisk knappsatsen\*

Tangentbordet har tre låstangenter som du kan slå av och på.

Låstangent	Beskrivning
Caps Lock	När skiftlåset (Caps Lock) är aktiverat skrivs alla bokstäver med versaler.
NumLk <Fn> + <F11>*	När det numeriska låset (NumLk) är aktiverat befinner sig den inbyggda knappsatsen i numeriskt läge. Tangenterna fungerar som en miniräknare (komplett med de matematiska symbolerna +, -, * och /). Du kan använda det läget när du ska mata in en stor mängd sifferdata. Ett bättre alternativ är att ansluta en extern knappsats.
Scr Lk <Fn> + <F12>	När rullningslåset (Scr Lk) är aktiverad flyttas skärmbilden en rad uppåt eller nedåt när du trycker på upp- eller nedpilen. Den här funktionen fungerar inte med alla program.

Den inbyggda numeriska knappsatsen fungerar ungefär som den numeriska knappsatsen på ett tangentbord till en skrivbordsdator. Tangenterna utmärks av de små tecknen längst upp till höger. Markörtangenternas symboler är inte tryckta på tangenterna eftersom det i så fall skulle bli väldigt svårt att tyda dem.

Önskad användning	NumLk lås aktiverat	NumLk lås inaktiverat
Siffertangenter på den inbyggda knappsatsen	Skriv siffror på vanligt sätt.	
Markörtangenter på den inbyggda knappsatsen	Håll ned <↑> när du trycker på markörtangenterna.	Håll ned <Fn> när du trycker på markörtangenterna.
Huvudtangenter	Håll ned tangenten <Fn> när du skriver bokstäver på den inbyggda knappsatsen.	Skriv bokstäver på vanligt sätt.

\* endast för vissa modeller

## Snabbtangenter

Datorm använder snabbtangenter eller tangentkombinationer för att komma åt de flesta av datorns kontroller som t.ex. skärmens ljusstyrka och volym.

Du aktiverar en snabbtangenter genom att hålla ned **<Fn>** innan du trycker på den andra tangenten i snabbtangentskombinationen.





















Snabbtangent	Ikon	Funktion	Beskrivning
<b>&lt;Fn&gt; + &lt;F3&gt;</b>		Kommunikationstangent	Aktiverar/avaktiverar datorns kommunikationsenheter. (Kommunikationsenheterna kan variera beroende på konfiguration.)
<b>&lt;Fn&gt; + &lt;F4&gt;</b>		Vänteläge	Placerar datorn i vänteläge.
<b>&lt;Fn&gt; + &lt;F5&gt;</b>		Växla bildskärm	Växlar visning mellan datorns bildskärm och en extern monitor (om ansluten) och båda.
<b>&lt;Fn&gt; + &lt;F6&gt;</b>		Bildskärm av	Stänger av bildskärmens bakgrundsbelysning för att spara ström. Återgå genom att trycka på en valfri tangent.
<b>&lt;Fn&gt; + &lt;F7&gt;</b>		Aktivera/avaktivera pekplatta	Aktivera/inaktivera den interna pekplattan.
<b>&lt;Fn&gt; + &lt;F8&gt;</b>		Aktivera/avaktivera högtalare	Sätter på/stänger av högtalarna.
<b>&lt;Fn&gt; + &lt;F11&gt;</b>		NumLk	Aktiverar/avaktiverar den inbyggda numeriska knappsatsen (endast för vissa modeller).
<b>&lt;Fn&gt; + &lt;◀▶&gt;</b>		Öka ljusstyrkan	Ökar bildskärmens ljusstyrka.
<b>&lt;Fn&gt; + &lt;◀◀&gt;</b>		Minska ljusstyrka	Minskar bildskärmens ljusstyrka.
<b>&lt;Fn&gt; + &lt;▲&gt;</b>		Volym upp	Höjer högtalarvolymen.
<b>&lt;Fn&gt; + &lt;▼&gt;</b>		Volym ned	Sänker högtalarvolymen.
<b>&lt;Fn&gt; + &lt;Home&gt;</b>		Spela upp/pausa	Spelar upp eller pausar en vald mediefil.
<b>&lt;Fn&gt; + &lt;Pg Up&gt;</b>		Stopp	Stoppar uppspelning av valds mediefil.

Snabbtangent	Ikon	Funktion	Beskrivning
<Fn> + <Pg Dn>	⏪	Föregående	Återgår till föregående mediefil.
<Fn> + <End>	⏩	Nästa	Hoppar till nästa mediefil.



# Windows-tangenter

På tangentbordet finns två tangenter som kan användas för att utföra Windows-specifika funktioner.

Tangent	Beskrivning
 Windows-tangent	<p>När den ensam trycks ned, har den här knappen samma funktion som Start-knappen i Windows startmeny. Kombinationer med andra tangenter utför genvägsfunktioner. Nedan följer några exempel:</p> <p>&lt;  &gt;: Öppna eller stänga Startmenyn</p> <p>&lt;  &gt; + &lt;D&gt;: Visa skrivbordet</p> <p>&lt;  &gt; + &lt;E&gt;: Öppna Utforskaren i Windows</p> <p>&lt;  &gt; + &lt;F&gt;: Söka efter en fil eller mapp</p> <p>&lt;  &gt; + &lt;G&gt;: Växla mellan hjälpredor i sidofältet</p> <p>&lt;  &gt; + &lt;L&gt;: Låsa datorn (om du är ansluten till en nätverksdomän) eller växla användare (om du inte är ansluten till en nätverksdomän)</p> <p>&lt;  &gt; + &lt;M&gt;: Minimera alla fönster</p> <p>&lt;  &gt; + &lt;R&gt;: Visa dialogrutan Kör</p> <p>&lt;  &gt; + &lt;T&gt;: Växla mellan programmen i aktivitetsfältet</p> <p>&lt;  &gt; + &lt;U&gt;: Öppna Ease of Access Center</p> <p>&lt;  &gt; + &lt;X&gt;: Öppna Windows Mobility Center</p> <p>&lt;  &gt; + &lt;Break&gt;: Visa dialogrutan Systemegenskaper</p> <p>&lt;  &gt; +  +M&gt;: Återställa minimerade fönster till skrivbordet</p> <p>&lt;  &gt; + &lt;  &gt; &gt;: Växla genom program i aktivitetsfältet med hjälp av Windows Flip 3-D</p> <p>&lt;  &gt; + &lt;BLANKSTEG&gt;: Visa alla hjälpredor längst fram och välja Windows Sidebar</p> <p>&lt;Ctrl&gt; + &lt;  &gt; + &lt;F&gt;: Söka efter datorer (om datorn finns i ett nätverk)</p> <p>&lt;Ctrl&gt; + &lt;  &gt; + &lt;  &gt; &gt;: Använd piltangenterna för att växla mellan programmen i aktivitetsfältet med hjälp av Windows Flip 3-D</p>



**Obs!** Beroende på din version av Windows kanske vissa genvägar inte fungerar enligt beskrivningen.



**Programtangent** Den här tangenten gör samma sak som ett klick på höger musknapp, nämligen öppnar programmets snabbmeny.

# Ljud

Datorn levereras även med 32-bitars High-Definition-ljud (HD) ljud- och högtalare.

## Acer PureZone (ndast för vissa modeller)

Systemet ger dig en helt ny, entusiastisk ljudupplevelse tack vare Acer PureZone med inbyggda stereomikrofoner och teknik för lobformning och ekoeliminering. Acer PureZone-teknik har stöd för eliminering av akustiska ekan, lobformning och brusreducering för inspelning av rent ljud. Om du vill ställa in mikrofonen kör du Acer HD Audio Manager genom att dubbelklicka på ikonen Acer HD Audio Manager i systemfältet i ditt Windows-system. Dialogrutan Acer HD Audio Manager visas. Klicka på fliken mikrofon och sedan på fliken mikrofoneffekter. Markera lobformning och eliminering av akustiska ekan för att ställa in mikrofoneffekten.



.....

**Obs!** Avaktivera lobformning om du vill använda inmatning från flera ljudkällor.

## Tuba (ndast för vissa modeller)

Den särskilda Tuba CineBass-subwoofern pumpar ut dånande biograf ljud. I den innovativa designen integreras subwoofern med gångjärnet av rörmodell.

## Använder Dolby Home Theater som ger surround/ flerkanaligt ljud (ndast för vissa modeller)

Din bärbara dator från Acer levereras med ljudstandarden Dolby Home Theater® som inkluderar teknikerna Dolby Pro Logic IIx, Dolby Digital Live, Dolby Headphone, Dolby Natural Bass, Dolby Sound Space Expander Audio Optimization, High Frequency Enhancer för digitalt surroundljud av hög kvalitet vid visning av filmer, musik och spel i en realistisk, flerkanaligt ljudmiljö.

### Dolby Pro Logic IIx

Dolby Pro Logic IIx ger ett livfullt 5.1-kanals surroundljud från alla typer av stereo (tvåkanals) film-, musik-, TV- eller spelljudkälla. Dolby Pro Logic IIx undersöker signalen och använder den informationen för att utöka ljudet med upp till 5.1 kanaler med mycket realistiskt, naturligt surroundljud.

## Dolby Digital Live

Dolby Digital Live omvandlar en ljudsignal till realtid från datorer eller spelkonsoler till Dolby Digital så att det är enkelt att ansluta hemmabiosystem via en digitalkabel. Användare kan lyssna på ljud från datorn eller spel med fantastisk realism via hemmabiomottagare eller andra apparater som har Dolby Digital-avkodningsteknik.

## Dolby Headphone

Dolby Headphone skapar ett personligt surroundljud med alla typer av hörlurar. Uppspelningen av musik, filmer och spel ger ett ljud som är mer spatiöst, öppet och dramatiskt som förbättrar ljudet och får den som lyssnar att känna det som om allt händer omkring henne/honom.

## Dolby Natural Bass

Ett basförbättringssystem som förstärker de flesta högtalares basrespons upp till en oktav nedåt.

## Dolby Sound Space Expander

En ljudförbättrare som ger en bred stereobild och förbättrar separationen av instrument utan att försvaga ljudcentrum.

# Video

## 16:9-visning

16:9-visning ger filmvisning med fullständig HD i hemmet som aldrig förr. Skyhögt färgmättnad garanterar en autentisk HD-visningsupplevelse. 16:9-kvalitet innebär att verklig hemmabiokänsla äntligen har blivit verklighet för entusiaster inom bärbar datorunderhållning.

# Använda systemverktyg

## Acer Bio-Protection (endast för vissa modeller)

Acer Bio-Protection Fingerprint Solution (Acer Bio-Protection fingeravtryckslösning) är ett fingeravtrycksprogrampaket för allroundbruk som har integrerats i operativsystemet Microsoft Windows. Genom att utnyttja att alla fingeravtryck är unika har Acer Bio-Protection Fingerprint Solution införlivat skydd mot obehörig åtkomst till din dator med centraliserad lösenordshantering via Password Bank, samt snabb start av och inloggning i program/på webbplatser med Acer FingerLaunch.

Med Acer Bio-Protection Fingerprint Solution (Acer Bio-Protection fingeravtryckslösning) kan du nu glädja dig åt extra skydd för din persondator, såväl som bekvämligheten med att få tillgång till dina dagliga uppgifter genom ett enkelt drag med fingret!

Mer information finns i hjälppilerna till Acer Bio-Protection.

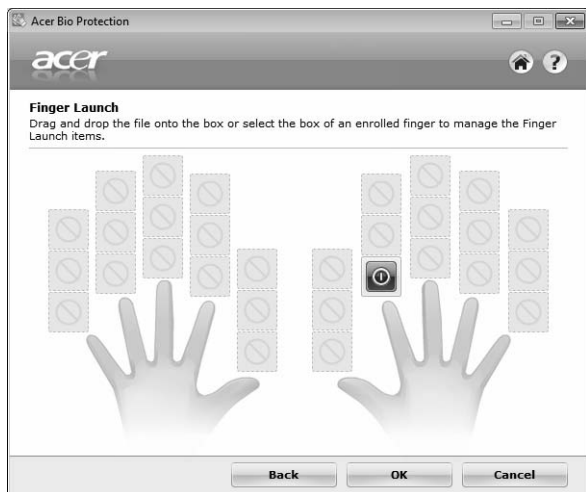

## Acer Backup Manager



**Obs!** Denna funktion finns endast tillgänglig för vissa modeller.

Acer Backup Manager utgör en enkel trestegslösning som ger dig möjlighet att skapa säkerhetskopior av hela din dator eller utvalda filer och mappar enligt ett schema, eller enligt dina personliga önskemål.

Starta Acer Backup Manager genom att trycka på Acer Backup Manager-tangenten ovanför tangentbordet. Alternativt kan du gå till **Start > Alla program > Acer Backup Manager > Acer Backup Manager**. Välkommen-skärmen öppnas; härifrån guidas du genom de tre stegen som krävs för att ställa in schemalagda säkerhetskopior. Klicka på **Fortsätt** för att fortsätta till följande skärm. Klicka på knappen + och följ instruktionerna på skärmen:

- 1 Välj det innehåll du vill säkerhetskopiera. Ju mindre innehåll du väljer, desto fortare går processen, men risken för förlust av data ökar.
- 2 Välj var du vill spara säkerhetskopiorna. Du måste välja en extern enhet eller enhet D: i datorn. Acer Backup Manager kan inte lagra en säkerhetskopia på källenheten.
- 3 Välj hur ofta du vill att Acer Backup Manager ska skapa säkerhetskopior.

När du har slutfört dessa tre steg skapas säkerhetskopior enligt schemat. Du kan även skapa säkerhetskopior manuellt genom att trycka på Acer Backup Manager-tangenten.

Om du någon gång vill ändra inställningarna kör du bara Acer Backup Manager från **Start**-menyn och utför de steg som beskrivs ovan.

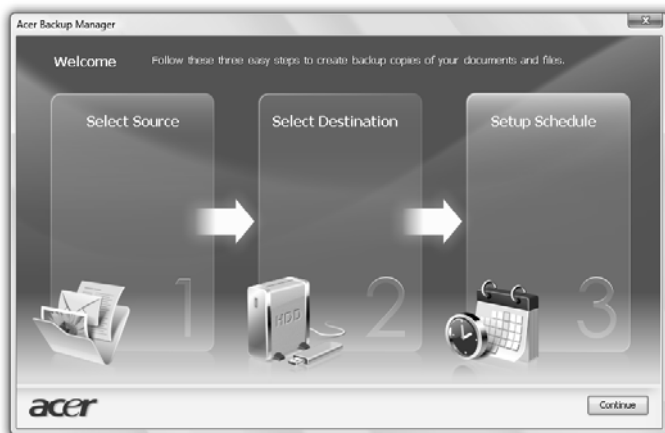

# Strömsparfunktioner

Datorn har inbyggda funktioner för strömhantering som övervakar systemaktiviteten. Systemaktiviteten avser all aktivitet som omfattar en eller flera av följande enheter: tangentbord, mus, hårddisk, kringutrustning som anslutits till datorn, samt videominne. tangentbord, mus, hårddisk, kringutrustning som anslutits till datorn, samt videominne. Om ingen aktivitet kan kännas av under en viss tidsperiod (tidsgränsen för inaktivitet överskrids) avbryter datorn vissa av eller alla de här systemaktiviteterna för att spara energi.

Datorn använder ett strömsparschema som stöder Advanced Configuration and Power Interface (ACPI), vilket är den mest effektiva kombinationen av ekonomi och prestanda. Windows hanterar alla strömsparåtgärder för datorn.

## Acer PowerSmart-tangent



.....  
**Obs!** Denna funktion finns endast tillgänglig för vissa modeller.

Acer PowerSmart-tangenten utnyttjar energisparfunktionerna i datorns grafiksundersystem för att minska den totala strömförbrukningen. När du trycker på knappen Acer PowerSmart minskas skärmens ljusstyrka och grafikkortets hastighet medan PCI och WLAN växlar till sina energisparlägen. Tryck på Acer PowerSmart-tangenten igen för att återgå till de tidigare inställningarna.

# Acer eRecovery Management

Acer eRecovery Management är ett verktyg som snabbt återställer operativsystemet. Det går även att säkerhetskopiera/återställa systemet med en imagefil på skiva av operativsystemet i ursprungligt skick, och ominstallera program och drivrutiner.



-----

**Obs!** Allt innehåll som följer är endast avsett som allmän referens. De verkliga produktspecifikationerna kan variera.

Acer eRecovery Management har dessa funktioner:

- 1 Säkerhetskopiering:
  - Skapa skiva med fabriksinställningarna
  - Skapa skiva med drivrutiner och program
- 2 Återställning:
  - Fullständig systemåterställning till fabriksinställningarna
  - Återställ operativsystemet men spara användardata
  - Ominstallera drivrutiner eller program

I detta kapitel hittar du en stegvis beskrivning av varje process.



-----

**Obs!** Denna funktion finns endast tillgänglig för vissa modeller. Om din dator saknar inbyggd CD/DVD-brännare ansluter du en extern CD/DVD-brännare innan du startar Acer eRecovery Management för att utföra åtgärder relaterade till optiska skivor.

Du måste ange lösenordet om du vill använda funktionen för lösenordsskydd i Acer eRecovery Management för att skydda dina data. Lösenordet anges genom att starta Acer eRecovery Management och klicka på **Inställningar**.



## Bränna skiva med säkerhetskopior

Från sidan för säkerhetskopiering i Acer eRecovery Management kan du bränna fabriksstandardbilden eller säkerhetskopiera drivrutiner och program.

- 1 Välj **Start > Alla program > Acer > Acer eRecovery Management**.
- 2 Acer eRecovery Management öppnas med sidan **Säkerhetskopiering**.



- 3 Välj den typ av säkerhetskopior (fabriksinställningar eller drivrutiner och program) som du vill bränna på en skiva.
- 4 Följ anvisningarna på skärmen för att slutföra processen.



**Obs!** Välj alternativet Factory Default Image om du vill bränna en startskiva som innehåller datorns hela operativsystem i det skick det befann sig när det levererades från fabriken. Om du vill ha en skiva som ger dig möjlighet att se innehållet och installera vissa drivrutiner och program skapar du en säkerhetskopior av drivrutiner och program istället - den här skivan är ingen startskiva.



## Återställning

Funktionen för återställning låter dig återställa systemet från en imagefil med fabriksinställningar från en imagefil skapad av en användare, eller från tidigare säkerhetskopior på CD eller DVD. Du kan även installera om program och drivrutiner för din Acer-dator.

- 1 Välj **Start > Alla program > Acer > Acer eRecovery Management**.
- 2 Växla till sidan **Återställ** genom att klicka på **Återställ**.

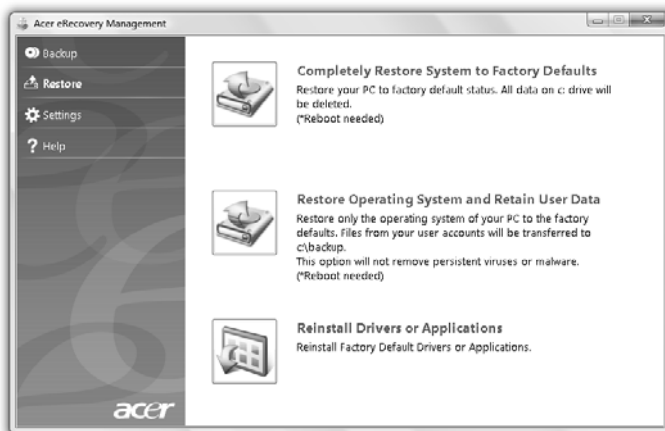

- 3 Du kan välja att återställa systemet från en imagefil med fabriksinställningarna eller installera om program och drivrutiner.
- 4 Följ anvisningarna på skärmen för att slutföra processen.

## Återställa Windows från skivor med säkerhetskopior



.....  
**Obs!** Denna funktion finns endast tillgänglig för vissa modeller.

Om du vill återställa Windows från skivor med säkerhetskopior sätter du i den första skivan och aktiverar **F12 Bootmeny** via BIOS-inställningarna.

- 1 Starta datorn och sätt i den första skivan för systemåterställning i den optiska diskenheten. Starta om datorn.
- 2 När datorn startar och Acer-logotypen visas trycker du på knappen **F2** och anger **BIOS-inställningar** där du kan ange systemparametrar.
- 3 Använd knapparna med vänster- och högerpil för att välja undermenyn **Huvudsida**.
- 4 Använd knapparna med upp- och nedpil för att välja **F12 Bootmeny**.
- 5 Använd knappen **F5** eller **F6** för att ändra **F12 Bootmeny** till **Aktiverad**.
- 6 Tryck på knappen **ESC** för att gå til undermenyn **Avsluta** och tryck på knappen **ENTER** om du vill **Avsluta och spara ändringar**. Tryck på knappen **ENTER** igen för att välja **Ja**. Systemet startar om.
- 7 När systemet startas om och Acer-logotypen visas trycker du på knappen **F12** för att öppna **Bootmenyn**. Här väljer du vilken enhet starten ska ske från.
- 8 Använd pilknapparna för att välja **IDE1\*** och tryck sedan på knappen **ENTER**. Windows installeras från återställningsskivan.
- 9 Sätt i den andra återställningsskivan när du får en uppmaning om det och följ sedan anvisningarna på skärmen för att slutföra återställningen.
- 10 Ta bort återställningsskivan från den optiska enheten när återställningen är klar. Gör det innan du startar om datorn.

Om du föredrar att ställa in startprioriteten för långsiktig användning bör du välja undermenyn **Boot**.

- 1 Starta datorn och sätt i den första skivan för systemåterställning i den optiska diskenheten. Starta om datorn.
- 2 När datorn startar och Acer-logotypen visas trycker du på knappen **F2** och anger **BIOS-inställningar** där du kan ange systemparametrar.
- 3 Använd knapparna med vänster- och högerpil för att välja undermenyn **Boot**.
- 4 Använd knapparna med upp- och nedpil för att välja enheten **IDE1\***.
- 5 Använd knappen **F6** för att flytta enheten **IDE1\*** till högsta startprioritet eller knappen **F5** för att flytta andra enheter till en lägre startprioritet. Se till att enheten **IDE1\*** har högsta prioritet.
- 6 Tryck på knappen **ESC** för att gå til undermenyn **Avsluta** och tryck på knappen **ENTER** om du vill **Avsluta och spara ändringar**. Tryck på knappen **ENTER** igen för att välja **Ja**. Systemet startar om.
- 7 Windows installeras från återställningsskivan när du startar om.
- 8 Sätt i den andra återställningsskivan när du får en uppmaning om det och följ sedan anvisningarna på skärmen för att slutföra återställningen.
- 9 Ta bort återställningsskivan från den optiska enheten när återställningen är klar. Gör det innan du startar om datorn.

# Acer Arcade Deluxe



**Obs!** Denna funktion finns endast tillgänglig för vissa modeller.

Acer Arcade Deluxe är en spelare för musik, foton och filmer med integrerade verktyg för sociala nätverk. Använd mediekonsolen (i förekommande fall) eller pekplattan för att välja önskad medietyp att njuta av eller dela med dig av till vänner via tjänster som YouTube, Facebook eller Flickr.



- **Foto** — visa foton som lagras på hårddisken eller flyttbara media.
- **Video** — se DVD-, VCD-, Blu-Ray-filmer, videoklipp eller innehåll hos leverantörer som YouTube.
- **Musik** — lyssna på musikfiler i olika format.



**Obs!** När du ser video, optiska skivor eller bildspel är din skärmläckare och energisparfunktioner inte tillgängliga.

## Allmänna kontroller

När du ser på videoklipp, filmer eller bildspel med upplösning för helskärm, visas två popupppaneler när du flyttar pekdonet. De försvinner automatiskt efter flera sekunder. Panelen med navigeringskontroller visas längst upp och panelen med spelarkontroller visas längst ned.

## Navigationskontroller

Om du vill gå tillbaka till Arcades hemsida klickar du på ikonen **Startsida**  längst upp till höger i fönstret. De andra knapparna (minimera, maximera, stäng) har PC-standardfunktion.

Om du vill avsluta Arcade klickar du på knappen **Stäng** längst upp till höger i fönstret.

## Använda platser för sociala nätverk

Om du har konton på platser med sociala nätverk som stöds kan du logga in på dem och visa uppdaterad information direkt från Acer Arcade Deluxe.

Första gången du klickar på en av länkarna för sociala nätverk på sidan **Foto** eller **Video** ombeds du ange användarnamn och lösenord för platsen.

Om du markerar **Kom ihåg mig** kommer Acer Arcade Deluxe ihåg din inloggningsinformation och visar automatiskt uppdaterat innehåll nästa gång du går till sidan Foto eller Video.

Du kan även dela med dig av innehåll genom att klicka på ikonen **Dela via** . Då kan du överföra foton och video till valda platser, mobilenheter eller externa lagringsenheter. Om du vill dela med dig av innehåll drar och släpper du miniatyren från listan till den plats eller enhet du vill kopiera den till.

## Foto

Acer Arcade Deluxe möjliggör visning av enskilda digitalfoton eller bildspel från alla tillgängliga enheter i din dator. Klicka på **Foto** för att öppna sidan Foto. Här ser du miniatyrer av enskilda bilder och mappar. **Klicka** på en mapp för att öppna den.

Om du vill se ett bildspel öppnar du mappen med de bilder du vill visa, markerar alla bilder eller vissa av bilderna och klickar på ikonen **Spela upp** .

Bildspelet spelas upp med helskärmsupplösning.

Du kan även visa en enda bild genom att klicka på den. Då öppnas bilden med helskärmsupplösning.

Sedan kan du använda kontrollerna på skärmen för att zooma in och ut samt panorera i fyra riktningar.

## Video

Dubbelklicka på ikonerna för en film eller ett videoklipp som du vill se. Beroende på vilken typ av optisk enhet som är installerad i din dator kan du spela upp filmer från Blu-Ray-, standard-DVD- och video-CD-skivor (VCDs) med funktionen Cinema i Acer Arcade Deluxe. Den här spelaren har samma funktioner och kontroller som en typisk DVD-spelare.

När du sätter i en skiva i DVD-enheten börjar filmen spelas upp automatiskt. En popupp-panel med kontroller för styrning av filmen visas längst ned i fönstret när du rör pekdonet.

När du ser på DVD-filmer läggs följande specialkontroller till på popupp-panelen:

- DVD-menyn
- Textning
- Språk
- Foto
- Vinkel

Om du rör musen/markören när du ser en film visas ett menyfält längst ned på skärmen. Det innehåller knappar för att styra uppspelning av filmer, välja textning, justera volymen, välja språk för ljudspår och ställa in avancerade funktioner.



**Obs!** Funktionernas tillgänglighet beror på vad som finns stöd för på respektive optisk skiva.

Om du klickar på stoppknappen stoppas uppspelningen och du återgår till skärmbilden Video. Längst ned på skärmen finns knappar som gör det möjligt att återuppta filmen vid den punkt där den stoppades, starta om filmen från början eller mata ut skivan.

## Spelarkontroller

Längst ned i fönstret visas spelarkontrollerna som används för video, bildspel, filmer och musik. De är standardkontroller för uppspelning (spela upp, paus, stopp, osv.) och volymkontroller (avstängd och höja/sänka volymen).



**Obs!** Om du spelar upp filmer från optiska skivor finns det extra kontroller till höger om volymkontrollerna. De beskrivs mer i detalj i Bio i den här guiden.

## Musik

Du får praktisk tillgång till din musiksamling genom att klicka på **Musik** och därigenom öppna musiksidan.

Välj den mapp, CD eller kategori som innehåller önskad musik. Klicka på **Spela upp** om du vill lyssna på hela innehållet från början eller välj önskad sång på listan.

Sångerna i mappen visas som en lista med albuminformation längst upp på sidan, medan verktygsfältet längst ned på sidan har kontroller för **Spela upp**, **Blanda**, **Upprepa allt**, **Visualisera**, **Volym** och **Meny**. Visualisera ger dig möjlighet att se datorgenererade bilder när du lyssnar på musik.

## Uppdatering

Klicka på ikonen Inställningar längst upp till höger för att visa informationen i Om. Med fliken **Uppdatera** kan du kontrollera och hämta tillgängliga programuppdateringar.

# Batteripaket

Datorn drivs av ett batteri som ger lång användningstid mellan laddningarna.

## Batteripaketets egenskaper

Batteripaketet har följande egenskaper:

- Använder modern batteriteknologi och standarder.
- Varnar om då batterinivån är låg.

Varje gång du ansluter datorn till elnätet med nätadaptern laddas batteriet. Datorn stöder laddning vid användning, så att du kan arbeta med datorn även då den laddar. Det går dock betydligt fortare att ladda batteriet då datorn är avstängd.

Batteriet är bra att ha då du reser, eller vid strömavbrott. Vi rekommenderar att du har ett fulladdat batteri tillgängligt i reserv. Kontakta din återförsäljare för information om beställning av extra batteripaket.

## Maximera batteriets livslängd

I likhet med alla batterier kommer din dators batteri att försämrats med tiden. Detta innebär att batteriets prestanda kommer att minska med tid och användning. Rekommendationerna nedan är till för att förlänga batteriets livslängd.

## Förbereda ett nytt batteripaket

Innan du använder ett batteripaket för första gången ska du låta det genomgå vissa förberedelser:

- 1 Sätt i batteriet i datorn. Slå inte på datorn.
- 2 Anslut nätadaptern och ladda upp batteriet till max.
- 3 Koppla från nätadaptern.
- 4 Slå på datorn och använd den under batteridrift.
- 5 Ladda ur batteriet fullständigt tills du får en varning om låg batterinivå.
- 6 Återanslut nätadaptern och ladda upp batteriet till max igen.



Genomgå denna procedur tills batteriet laddats upp och ur fullständigt tre gånger.

Använd den här proceduren med alla nya batterier, eller för batterier som inte har använts på länge. Om datorn ska stå oanvänd i mer än två veckor skall du avlägsna batteriet från enheten.



.....

**Varning: Utsätt aldrig batterier för temperaturer under 0 °C (32 °F) eller över 45 °C (113 °F). Extrema temperaturförhållanden kan orsaka allvarlig skada på batteripaketet.**

Då du genomför förberedelseproceduren för ett batteri förbereds det att kunna laddas upp till maximal nivå. Om du inte följer denna procedur kommer du inte att kunna ladda upp batteriet maximalt, och kommer också att förkorta batteriets effektiva livslängd.

Dessutom påverkas batteriets livslängd negativt av följande användningsmönster:

- Att alltid driva datorn med nätström då batteriet är insatt. Om du vill använda nätström konstant rekommenderar vi dig att avlägsna batteripaketet efter att det är helt uppladdat.
- Att inte ladda upp och ur batteriet till max, som beskrivs ovan.
- Flitig användning – ju oftare du använder batteriet, desto fortare kommer dess effektiva livslängd att ta slut. Ett vanligt datorbatteri har en kapacitet på ungefär 300 laddningar.

## Montera in och ur batteriet



.....

**Viktigt!** Innan du tar ur batteriet ur datorn måste du ansluta nätadaptern om du vill fortsätta använda datorn. Annars ska du stänga av datorn först.

Gör så här för att montera i ett batteripaket:

- 1 Placera batteriet ovanför batterifacket, och kontrollera att den kontaktförsedda änden går i först, och att batteriets ovansida pekar uppåt.
- 2 För in batteriet i batterifacket och tryck försiktigt till dess batteriet låser sig på plats.

Gör så här för att montera ur ett batteripaket:

- 1 För batterispärren åt sidan för att lösgöra batteriet.
- 2 Tag ut batteriet från batterifacket.

## Ladda batteriet

Se till att batteriet är korrekt installerat i batterifacket innan du påbörjar laddning. Anslut nätadaptern till datorn, och anslut den andra ändan till nätuttag. Du kan fortsätta köra datorn på nätström medan batteriet laddar. Det går dock betydligt fortare att ladda batteriet när datorn är avstängd.



**Obs!** Vi rekommenderar att du laddar batteriet innan du avslutar dagens arbete. Ladda alltid batteriet över natten när du ska ge dig ut på en resa, så att det är fulladdat nästa dag.

## Kontrollera batterinivå

Energimätaren i Windows anger aktuell batterinivå. Vila markören ovanför batteriikonen i aktivitetsfältet för att visa batteriets aktuella nivå.

## Optimera batteriets livslängd

Genom att optimera batteriets livslängd utnyttjar du batteridriften till fulla, förlänger laddnings/urladdningscykeln, och förbättrar laddningseffektiviteten. Vi rekommenderar att du följer nedanstående anvisningar:

- Köp ett batteripaket att ha i reserv.
- Använd nätström närhelst så är möjligt, och reservera batteriet för användning "on the road".
- Ta ut PC-kortet om det inte används, eftersom det annars kommer att fortsätta dra energi (endast för vissa modeller).
- Förvara batteripaketet torrt och svalt. Rekommenderad temperatur är 10 °C (50 °F) till 30 °C (86 °F). Högre temperaturer gör att batteriet självurladdar snabbare.
- Alltför flitig återuppladdning minskar batteriets livslängd.
- Ta väl hand om din nätadapter och ditt batteri.

## Varning om låg batterinivå

Var uppmärksam på energimätaren i Windows då du använder batteridrift.



**Varning: Anslut nätadaptern så snart som möjligt efter varning om låg batterinivå. Du kommer att förlora information om batteriet laddas ur fullständigt så att datorn stängs av.**

Vid varning om långt batteri rekommenderar vi följande tillvägagångssätt:

Situation	Rekommenderad åtgärd
Nätadaptern och ett nätuttag finns tillgängliga.	<ol style="list-style-type: none"> <li>1. Anslut nätadaptern till datorn och därefter till nätuttaget för strömförsörjning.</li> <li>2. Spara alla nödvändiga filer.</li> <li>3. Återuppta arbetet.</li> </ol> <p><b>Stäng av datorn om du snabbt vill ladda upp batteriet.</b></p>
Ett fulladdat batteripaket finns tillgängligt som reserv.	<ol style="list-style-type: none"> <li>1. Spara alla nödvändiga filer.</li> <li>2. Stäng alla program.</li> <li>3. Avsluta operativsystemet för att stänga av datorn.</li> <li>4. Byt batteripaket.</li> <li>5. Slå på datorn och fortsätt ditt arbete.</li> </ol>
Nätadaptern eller nätuttag saknas. Du har inget batteripaket i reserv.	<ol style="list-style-type: none"> <li>1. Spara alla nödvändiga filer.</li> <li>2. Avsluta alla program.</li> <li>3. Avsluta operativsystemet för att stänga av datorn.</li> </ol>

# Ta med din bärbara PC-dator

I det här avsnittet får du tips om saker som du bör tänka på när du reser med eller flyttar datorn.

## Koppla bort utrustningen

Så här kopplar du bort externa tillbehör:

- 1 Spara alla öppna filer.
- 2 Ta ur alla typer av media, disketter eller CD/DVD-skivor från enheten/enheterna.
- 3 Stäng av datorn.
- 4 Stäng bildskärmslocket.
- 5 Koppla bort sladden från nätadaptern.
- 6 Koppla bort tangentbordet, pekenheten, skrivaren, den externa bildskärmen och andra externa enheter.
- 7 Om du har låst fast datorn med ett Kensington-lås kopplar du bort det också.

## Flytta datorn

Om du flyttar datorn korta avstånd, t.ex. mellan olika rum.

## Förbereda datorn

Före flytt av datorn stänger du och låser bildskärmslocket för att ställa datorn i vänteläge. Nu kan du på ett säkert sätt ta med dig datorn när du rör dig i byggnaden. Om du vill avbryta datorns vänteläge öppnar du bildskärmslocket och tryck därefter in av/på-knappen och släpp upp den.

Om du ska flytta datorn till en kunds kontor eller till en annan byggnad kan du välja att stänga av datorn:

Klicka på **Start** och sedan på **Stäng av**.

Eller:

Ställ datorn i vänteläge genom att trycka på **<Fn> + <F4>**. Fäll ned skärmen och lås fast den.

När du vill använda datorn igen låser du upp och öppnar skärmen och trycker sedan på av/på-knappen.



**Obs!** Om indikeringslampan för vänteläge inte lyser har datorn försatts i viloläge och därför stängts av. Om ström indikeringslampan inte lyser men indikeringslampan för vänteläge lyser har datorn försatts i vänteläge. I båda fallen startar du upp datorn genom att trycka på och sedan släppa upp av/på-knappen. Lägga märke till att datorn kan övergå i viloläge efter en viss tid i vänteläge.

## Vad du bör ta med dig till möten

Till relativt kortvariga möten behöver du förmodligen bara ta med själva datorn. Till längre möten, eller när batteriet inte är fulladdat, kan det vara klokt att ta med nätadaptern så att du kan ansluta datorn till ett eluttag i möteslokalen.

Om det inte finns några eluttag i rummet kan du minska strömförbrukningen genom att placera datorn i vänteläge. Tryck på <Fn> + <F4> eller stäng bildskärmslocket när du inte använder datorn aktivt. Återuppta arbetet genom att öppna bildskärmslocket (om det är stängt), tryck därefter in av/på-knappen och släpp upp den.

## Ta med datorn hem

När du rör dig mellan kontoret och hemmet och vice versa.

### Förbereda datorn

När du kopplat bort datorn från alla tillbehör gör du på följande sätt:

- Kontrollera att du har tagit ut alla skivor och disketter från läsenheterna. I annat fall kan enheternas läs- och skrivhuvuden skadas.
- Packa datorn i en skyddande väska som förhindrar att den glider omkring och som dämpar stöten om du skulle råka tappa den.



**Varning:** Packa inte föremål bredvid eller ovanpå datorn. Tryck på bildskärmslocket kan skada bildskärmen.

## Vad du bör ta med dig

Om du inte redan har följande föremål hemma bör du ta med dem:

- Nätadapter och nätsladd
- Den utskrivna Quick start up guide

## Specialanvisningar

Skydda datorn genom att följa nedanstående riktlinjer när du flyttar den mellan hemmet och arbetet:

- Minimera effekterna av temperaturskillnader genom att ha datorn hos dig.
- Om du måste stanna någonstans ett längre tag och inte kan ta datorn med dig, bör du lämna den i bilens bagageutrymme så att den inte utsätts för kraftig värme.
- Ändringar i temperatur och luftfuktighet kan ge upphov till kondens. Låt alltid datorn återfå rumstemperatur och kontrollera att bildskärmen inte är fuktig innan du slår på datorn igen. Om temperaturskillnaden är större än 10 °C (18 °F) bör du låta datorn sakta återfå rumstemperatur. Om det är möjligt bör du lämna datorn i 30 minuter i en miljö där temperaturen ligger mellan utomhustemperatur och rumstemperatur.

## Installera ett hemmakontor

Om du ofta arbetar med datorn hemma kan det vara en bra idé att skaffa ytterligare en nätadapter. Om du skaffar en till nätadapter slipper du ta med nätadaptern varje gång du flyttar datorn mellan hemmet och arbetet.

Om du använder datorn hemma under en längre tid kan du även skaffa externt tangentbord, bildskärm eller mus.

## Resa med datorn

När du flyttar datorn långa avstånd, t.ex. från arbetet till en kunds kontor eller vid lokala resor.

## Förbereda datorn

Förbered datorn på samma sätt som om du skulle ta med den hem. Kontrollera att batteriet är laddat. Om du ska ta med datorn genom en säkerhetskontroll på en flygplats kan det bli nödvändigt att sätta på den.

## Vad du bör ta med dig

Ta med dig följande:

- Nätadapter
- Fulladdade reservbatterier
- Skrivardrivrutiner om du tänker använda en annan skrivare

## Specialanvisningar

Förutom att följa riktlinjerna för transport av dator till hemmet bör du även tänka på följande:

- Ta alltid med datorn som handbagage.
- Om möjligt ber du säkerhetspersonal att undersöka datorn för hand. Röntgenapparaterna på flygplatser är säkra, men för aldrig datorn genom en metalldetektor.
- Undvik att utsätta disketter för handhållna metalldetektorer.

## Resa utomlands med datorn

När du tar med datorn till andra länder.

### Förbereda datorn

Förbered datorn på samma sätt som för en vanlig resa.

### Vad du bör ta med dig

Ta med dig följande:

- Nätadapter
- Nätsladdar för det land du reser till
- Extra, fulladdade batterier
- Skrivardrivrutiner om du tänker använda en annan skrivare
- Inköpsbevis, om du måste visa det för tullmyndigheterna
- Internationell resegaranti (International Travelers Warranty; ITW)

## Specialanvisningar

Följ samma specialanvisningar som när du reser med datorn. Dessutom kan du tänka på följande när du reser utomlands:

- Om du reser till ett annat land kontrollerar du att spänningen i landets elnät och nätadaptersladdens märkspänning är kompatibla. I annat fall skaffar du en kompatibel nätsladd. Använd aldrig omvandlingsadapterar.
- Om du ska använda modemmet kontrollerar du att modemmet och modems sladdens kontakt är kompatibla med telefonnätet i det land du reser till.

# Säkra datorn

Datorn är en kostsam investering som du måste sköta om. Lär dig hur du skyddar och sköter om datorn.

Säkerhetsfunktionerna omfattar hårdvaru- och mjukvarulås — ett säkerhetslås och lösenord.

## Använda ett datorlås

Den barbara datorn levereras med en Kensington-kompatibel säkerhetsskara för ett säkerhetslås.

Lägg en låsvajer runt ett fast föremål, t.ex. ett bord eller handtaget till en låst skrivbordslåda. Sätt in låset i uttaget och lås det sedan genom att vrida om nyckeln. Vissa modeller är dock nyckellösa.

## Använda lösenord

Du kan skydda datorn från otilbörlig användning med tre lösenord. Genom att skapa lösenord kan du skydda datorn och data i den på olika nivåer.

- Övervakarlösenordet (Supervisor Password) förhindrar obehörig användning av BIOS-inställningarna. När det ställts in kan du inte använda BIOS-inställningarna utan att först ange lösenordet. Se "**BIOS-inställningarna**" på sidan 40.
- Användarlösenordet (User Password) säkrar datorn mot obehörig användning. Om du kombinerar det här lösenordet med lösenord för systemstart och återgång från viloläge får du maximal säkerhet.
- Lösenord vid start (Password on Boot) säkrar datorn mot obehörig användning. Om du kombinerar det här lösenordet med lösenord för systemstart och återgång från viloläge får du maximal säkerhet.



**Viktigt!** Glöm inte övervakarlösenordet! Om du glömmer bort ett lösenord måste du kontakta återförsäljaren eller ett auktoriserat servicecenter.



## Ange lösenord

När ett lösenord är inställt visas en lösenordsruta i mitten av skärmen.

- När övervakarlösenordet är inställt visas en lösenordsruta då du trycker **<F2>** för att gå in i BIOS-inställningar vid starten.
- Ange övervakarlösenord och tryck **<Enter>** för att gå in i BIOS-inställningarna. Om du skriver in lösenordet felaktigt, visas ett varningsmeddelande. Försök igen och tryck sedan på **<Enter>**.
- När användarlösenordet är inställt och alternativet Lösenord vid start är aktiverat visas en lösenordsruta då datorn startas.
- Ange användarlösenord och tryck **<Enter>** för att använda datorn. Om du skriver in lösenordet felaktigt, visas ett varningsmeddelande. Försök igen och tryck sedan på **<Enter>**.



**Viktigt!** Du har bara tre försök på dig att ange rätt lösenord. Om du inte har angett rätt lösenord på tre försök stannar datorn. Stäng av datorn genom att trycka ned av/på-knappen i fyra sekunder. Slå sedan på datorn och försök igen.

## Ställa in lösenord

Du kan ange/byta lösenord i BIOS-inställningarna.

# Expandera med tillval

Din bärbara PC-dator ger möjlighet till en komplett mobil datoranvändning.

## Anslutningsalternativ

Till portarna på datorn kan du ansluta externa enheter precis som med en vanlig skrivbordsdator. I följande avsnitt finns mer information om hur du ansluter olika externa enheter till datorn.

### Fax/Data Modem (endast för vissa modeller)

Det finns ett inbyggt fax/data-modem av typen V.92 56 Kbps i datorn (endast för vissa modeller).



.....

**Varning! Den här modemporten är inte kompatibel med digitala telefonlinjer. Om du ansluter modemmet till en digital telefonlinje kan du skada modemmet.**

Om du vill använda fax-/datamodemporten ansluter du en telefonkabel från modemporten till ett telefonuttag.

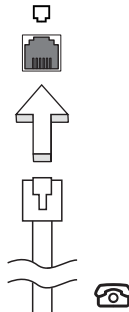

.....

**Varning! Se till att kabeln du använder är av rätt typ för det land du använder datorn i.**

## Inbyggda nätverksfunktioner

Med de inbyggda nätverksfunktionerna kan du ansluta din dator till ett Ethernet-baserat nätverk.

Om du vill använda nätverksfunktionen ansluter du en Ethernetkabel i nätverksuttaget på datorn till en Ethernet (RJ-45)-port eller en hubb i ditt nätverk.

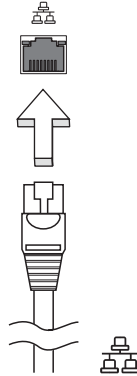

## Consumer infrared (CIR) (endast för vissa modeller)

Datorns Consumer Infrared-port (CIR) används för att ta emot signaler från fjärrkontrollen eller andra CIR-anpassade enheter.

## Universell seriebuss (USB)

USB 2.0-porten är en snabb seriebuss som du kan ansluta USB-enheter till utan att belasta systemresurserna.

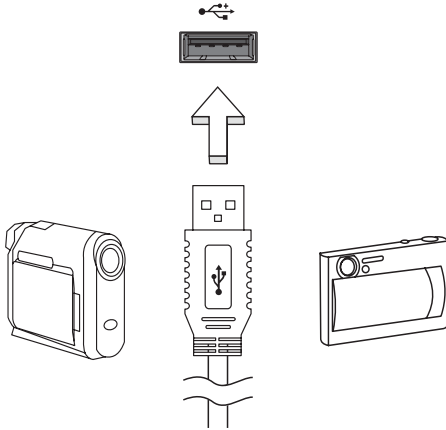

## IEEE 1394-port (endast för vissa modeller)

Datorns IEEE 1394-port gör att du kan ansluta till en enhet med IEEE 1394 som en videokamera eller en digitalkamera. Se dokumentationen till din video eller digitalkamera för mer information.

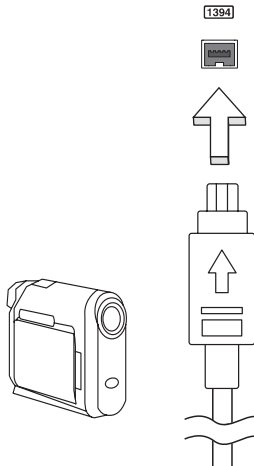

## High-Definition Multimedia Interface (HDMI) (endast för vissa modeller)

HDMI (High-Definition Multimedia Interface) är ett okomprimerat, helt digitalt ljud/videogränssnitt med branschstöd. HDMI är ett gränssnitt mellan alla kompatibla digitala ljud-/videokällor, till exempel en digitalbox, DVD-spelare och A/V-mottagare och en kompatibel digital ljud- och/eller videomottagare, till exempel en digital TV (DTV) via en enda kabel.

Använd datorns HDMI-port för att ansluta till avancerad ljud- och videoutrustning. Implementering med en enda kabel möjliggör prydlig installation och snabb anslutning.



## ExpressCard (endast för vissa modeller)

ExpressCard är den nyaste versionen av PC-kortet. Det är mindre och snabbare, och innebär smidigare användning och nya expansionsmöjligheter för din dator.

Det finns mängder av expansionsalternativ tillgängliga som ExpressCard, inklusive TV-mottagare och adaptrar för flashminneskort, Bluetooth och IEEE 1394B. ExpressCard stöder USB 2.0 och PCI Express-applikationer.



**Viktigt!** Det finns två typer, ExpressCard/54 och ExpressCard/34 (54 mm respektive 34 mm), som har olika funktioner. Alla ExpressCard-fack stöder inte båda dessa typer. I bruksanvisningen till ditt kort hittar du ytterligare information om kortets funktioner, installation och användning.

## Sätta i ett ExpressCard

För in kortet i facket och tryck det försiktigt inåt tills du hör ett klick.

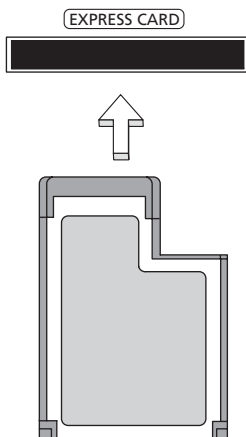

## Mata ut ett ExpressCard

Innan du matar ut ett ExpressCard:

- 1 Avsluta eventuella program som använder kortet.
- 2 Vänsterklicka på ikonen ta bort maskinvara i aktivitetsfältet och stoppa kortet.
- 3 Tryck försiktigt in kortet i facket så att det lossnar och matas ut. Dra sedan ut kortet från facket.

## Installera minne (endast för vissa modeller)

Så här installerar du minne:

- 1 Stäng av datorn, ta bort nätadaptern (om den är ansluten) och ta sedan ut batteriet. Vänd sedan datorn upp och ned.
- 2 Skruva bort skruven från minneslocket och lyft sedan upp och ta bort minneslocket.
- 3 Sätt in minnesmodulen diagonalt i kortplatsen **(a)** och tryck den försiktigt nedåt tills du hör ett klick **(b)**.

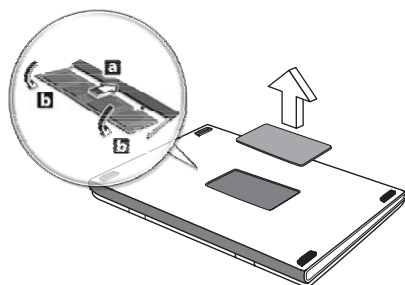

- 4 Sätt tillbaka minneslocket och skruva fast det.
- 5 Sätt tillbaka batteriet och återanslut växelströmsadaptern.
- 6 Starta datorn.

Datorn känner automatiskt av det nya minnet och ändrar därefter minneskonfigurationen. Anlita en behörig servicetekniker eller kontakta Acers lokala återförsäljare.

## Titta på TV med Windows Media Center



**Obs!** Denna funktion finns endast tillgänglig för vissa modeller.

Datorer utrustade med Windows Media Center Edition eller InstantOn Arcade kan användas för att titta på TV och komma åt videoinnehåll (genom en audiovisuell anslutning till en extern enhet som t.ex. en videokamera).

### Välj typ av ingångskälla

Den audiovisuella anslutningen kan vara antingen en DVB-T digitalantenn (för vissa modeller) eller en PAL/SECAM eller NTSC anslutning. Se motsvarande avsnitt:

### Titta på TV med DVB-T-antennen (digital-TV, tillvalsutrustning) (för vissa modeller)

DVB-T digital-TV är en internationell standard som används för att sända markbundna TV-tjänster i digitalt format. Den håller på att gradvis ersätta analoga sändningar i många länder. DVB-T-digitalantennen kan användas med Windows Media Center för att titta på lokala DVB-T digital-TV-sändningar på din bärbara dator.

### Ansluta digitalantennen

- 1 Anslut antennkabeln till RF-uttaget på datorn.

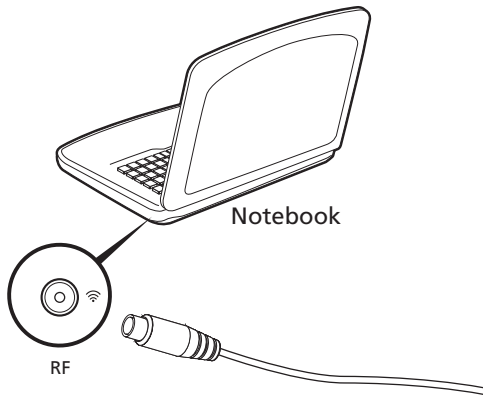





**Obs!** Antennkabeln får inte tvinnas eller rullas ihop. Dra ut antennkabeln upp till 20 cm för att förbättra signalkvaliteten.

## Titta på TV med en extern antenn eller kabelanslutning

Det går att använda traditionella TV-kablar (anslutna till en extern antenn eller kabelanslutning) för att visa TV på datorn.

### Ansluta antennkablar

Ansluta kablarna:

- 1 Anslut antennens anslutningsdon till RF-uttaget på datorn.
- 2 Anslut den andra änden av TV-kabel till kabelkonverteraren vid behov.

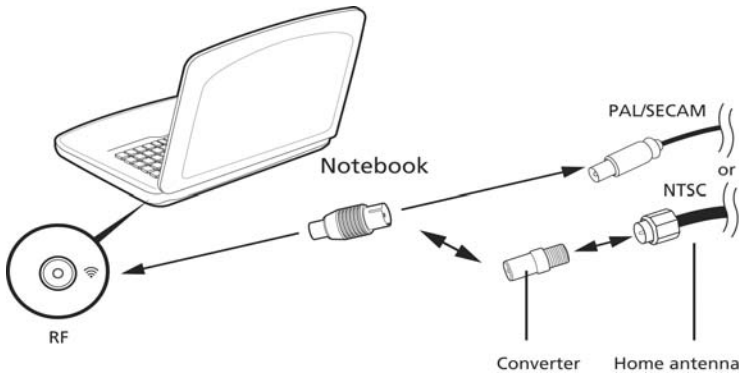

**Viktigt!** Kontrollera att du använder korrekt kabelsystem för landet du befinner dig i innan du försöker ansluta antennkabeln.

## BIOS-inställningarna

BIOS-inställningarna är ett program för maskinvarukonfigurering som är inbyggt i datorns Basic Input/Output System (BIOS).

Datorn är redan rätt konfigurerad och optimerad, så i vanliga fall behöver du inte använda det här verktyget. Det kan däremot bli aktuellt att använda det om det uppstår problem.

Du startar BIOS-inställningarna genom att trycka på <F2> under de första sekunderna när datorn startas (kallas även Power-On Self Test (POST)) samtidigt som logotypen för den bärbara PC-datorn visas.

## Bootsekvens

Så här ställer du in bootsekvensen i BIOS-inställningar: Aktivera BIOS-inställningar och välj därefter **Boot** från kategorierna högst upp i fönstret.

## Aktivera disk-to-disk recovery

För att aktivera disk-to-disk recovery (hårddiskåterställning) aktiverar du BIOS-inställningar och väljer därefter **Main** från kategorierna högst upp i fönstret. Leta reda på **D2D Recovery** längst ned i fönstret och använd knapparna <F5> och <F6> för att ställa in värdet **Enabled**.

## Lösenord

För att ställa in ett lösenord vid start aktiverar du BIOS-inställningar och väljer därefter **Security** från kategorierna högst upp i fönstret. Leta reda på **Password on boot**: och använd knapparna <F5> och <F6> för att aktivera funktionen.

# Använda programvara

## Spela upp DVD-filmer



**Obs!** Denna funktion finns endast tillgänglig för vissa modeller.

Om en DVD-spelare är installerad i det optiska enhetsfacket kan du spela upp DVD-filmer på datorn.

- 1 Mata ut DVD-luckan, sätt in en DVD-film och stäng sedan DVD-luckan.



**Viktigt!** När du startar DVD-spelaren för första gången måste du ange en regionskod. DVD-skivor är indelade i sex regioner. När DVD-enheten har ställts in på en regionskod kommer den bara att spela DVD-skivor för den regionen. Du kan ändra regionskod högst fem gånger (inklusive den första gången). Därefter förblir den sista regionskoden fast. Du kan inte nollställa antalet ändringar genom att återställa hårddisken. Mer information om DVD-regioner finns i tabellen längre fram i det här avsnittet.

- 2 DVD-filmen spelas upp automatiskt efter några sekunder.

Regionskod	Land eller region
1	USA, Kanada
2	Europa, Mellanöstern, Sydafrika, Japan
3	Sydostasien, Taiwan, Sydkorea
4	Latinamerika, Australien, Nya Zeeland
5	F.d. Sovjetunionen, delar av Afrika, Indien
6	Folkrepubliken Kina



**Obs!** Om du vill ändra regionskoden sätter du in en DVD-film för en annan region i DVD-enheten. Onlinehjälpén innehåller mer information.

## Vanliga frågor

Nedanstående lista beskriver situationer som kan uppstå när du använder datorn. För varje problem anges enkla svar och lösningar.

Jag har tryckt på av/på-knappen men datorn startar inte.

Titta på strömindikatorn:

- Om den inte är tänd är datorn strömlös. Kontrollera följande:
  - Om du använder batteriström kan den vara svag eller otillräcklig. Anslut nätadaptern och ladda batteriet.
  - Kontrollera att nätadaptern är rätt ansluten till datorn och eluttaget.
- Om den är tänd kontrollerar du följande:
  - Finns det en icke-systemdiskett i den externa USB-diskettenheten? Ta ut den eller byt ut den mot en systemdiskett och starta om datorn genom att trycka på **<Ctrl> + <Alt> + <Del>**.

Varför visas ingenting på bildskärmen?

När datorns automatiska strömsparfunktion aktiveras släcks skärmen för att minska strömförbrukningen. Tryck på en tangent så aktiveras bildskärmen på nytt.

Om bildskärmen inte tänds när du trycker på en tangent kan det bero på två saker:

- Ljusstyrkenivån kan vara för lågt inställd. Tryck på **<Fn> + <D>** för att öka ljusstyrkan.
- Bildskärmskortet kan vara inställt på en extern bildskärm. Tryck på snabbtangenten för bildskärmsbyte **<Fn> + <F5>**.
- Om indikeringslampan för vänteläge lyser betyder det att datorn befinner sig i vänteläge. Tryck in och släpp av/på-knappen för att återgå.

Inget ljud hörs från datorn.

Kontrollera följande:

- Volymen kan vara avstängd. Kontrollera ikonen (högtalare) för volymkontroll i systemfältet. Om den är överkryssad, klicka på ikonen och avmarkera alternativet **Allt ljud av**.
- Ljudvolymen kan vara för lågt inställd. Kontrollera ikonen för volymkontroll i aktivitetsfältet.
- Om hörlurar, öronsnäckor eller externa högtalare ansluts till utgångsporten på datorns främre panel, stängs de interna högtalarna av automatiskt.

Jag vill mata ut den optiska enhetens lucka utan att slå på strömmen.

Det finns en mekanisk utmatningsknapp på den optiska enheten. Stoppa in spetsen på ett gem eller en penna och tryck inåt tills luckan skjuts ut.

Tangentbordet reagerar inte.

Försök att ansluta ett externt tangentbord till USB-porten på datorn. Om det fungerar kontaktar du återförsäljaren eller ett auktoriserat servicecenter eftersom problemet kan bero på att kabeln till det interna tangentbordet har lossnat.

Skrivaren fungerar inte.

Kontrollera följande:

- Se till att skrivaren är ansluten till ett eluttag och att den har startats.
- Se till att skrivarkabeln sitter ordentligt på plats i datorns parallellport eller en USB-port och i motsvarande ingång på skrivaren.

Jag vill återställa datorn till originalinställningarna utan CD-skivor för återställning.



-----

**Obs!** Om systemversionen har stöd för flera språk kommer det operativsystem och språk du väljer när du startar systemet första gången att vara enda alternativet för framtida återställningar.

Denna återställningsprocess hjälper dig att återställa disken C: med det ursprungliga mjukvaruinnehåll som installerades när du köpte din bärbara pc. Gör så här för att återställa disken C:. (Disken C: kommer att formateras och all data på den kommer att raderas.) Det är viktigt att du säkerhetskopierar alla filer innan du använder denna funktion.

Kontrollera BIOS-inställningarna innan du utför en återställning.

- 1 Kontrollera om funktionen **Acer disk-to-disk recovery** är aktiverad.
- 2 Se till att inställningen **D2D Recovery** i **Main** är aktiverad (**Enabled**).
- 3 Gå ur BIOS-inställningarna och spara ändringarna. Systemet startar om.



-----

**Obs!** Tryck på **<F2>** när POST (Power-On Self Test) är i gång för att komma in i BIOS-inställningarna.

Så här startar du återställningsprocessen:

- 1 Starta om datorn.
- 2 När Acer-logotypen visas, tryck samtidigt på <Alt> + <F10> för att komma in i återställningsfunktionen.
- 3 Läs instruktionerna på skärmen om du vill genomföra en systemåterställning.



-----  
**Viktigt!** Denna funktion använder 15 GB på en dold partition på hårddisken.

## Beställa service

### Internationell resegaranti (International Travelers Warranty; ITW)

Datorn skyddas av en internationell resegaranti (ITW) som gör att du kan känna dig lugn när du befinner dig på resa. Vårt världsomspännande nät av servicecenter finns till hands för att hjälpa dig.

ETT ITW-pass följer med datorn. Passet innehåller allt du behöver veta om ITW-garantin. En lista över tillgängliga, auktoriserade servicecenter. Läs informationen noggrant.

Ha alltid ITW-passet till hands, speciellt när du reser, så att du kan utnyttja våra servicecentra. Placera ditt inköpsbevis innanför fliken på insidan av ITW-passet.

Om det land du besöker inte har något Acer-auktoriserat ITW-servicecenter kan du kontakta något av våra filialkontor. Läs i <http://global.acer.com>.

### Innan du ringer

Ha datorn till hands och följande information tillgänglig när du ringer Acer för onlineservice. På så sätt kan vi minska samtalstiden och hjälpa dig lösa problemen snabbt och effektivt. Om datorn har visat felmeddelanden eller avgett ljudsignaler, skriver du ned meddelandena som de visas på skärmen eller ljudsignalernas antal och ordning.

Följande information är obligatorisk:

Namn: \_\_\_\_\_

Adress: \_\_\_\_\_

Telefonnummer: \_\_\_\_\_

Maskin- och modelltyp: \_\_\_\_\_

Serienummer: \_\_\_\_\_

Inköpsdatum: \_\_\_\_\_

# Felsöka datorn

I det här kapitlet beskrivs hur du handskas med vanliga problem. Om ett fel inträffar bör du läsa det här kapitlet innan du kontaktar en servicetekniker. Allvarigare problem kan inte lösas utan att datorns hölje öppnas. Försök aldrig öppna datorn själv. Kontakta återförsäljaren eller ett auktoriserat servicecenter för hjälp.

## Felsökningstips

Denna bärbara PC-dator har ett avancerat system som avger felrapporter på skärmen för att hjälpa dig lösa problem.

Om systemet rapporterar ett felmeddelande eller om ett felsymptom uppstår, se "Felmeddelanden". Om problemet inte kan lösas skall du kontakta din återförsäljare. Se "**Beställa service**" på sidan 44.

## Felmeddelanden

Då ett felmeddelande visas skriver du ner det och vidtar sedan rätt åtgärd för att lösa det. Följande tabell innehåller felmeddelanden i alfabetisk ordning tillsammans med deras rekommenderade lösningar.

Felmeddelanden	Lösningsåtgärd
CMOS battery bad	Kontakta din återförsäljare eller ett auktoriserad servicecenter.
CMOS checksum error	Kontakta din återförsäljare eller ett auktoriserad servicecenter.
Disk boot failure	Sätt in en startdiskett (systemdiskett) i diskettenheten (A:) och tryck sedan <Enter> för att starta om.
Equipment configuration error	Tryck <F2> (medan POST pågår) för att gå in i BIOS-inställningarna, och tryck sedan på <b>Exit</b> i BIOS-inställningarna för att starta om.
Hard disk 0 error	Kontakta din återförsäljare eller ett auktoriserad servicecenter.
Hard disk 0 extended type error	Kontakta din återförsäljare eller ett auktoriserad servicecenter.
I/O parity error	Kontakta din återförsäljare eller ett auktoriserad servicecenter.
Keyboard error or no keyboard connected	Kontakta din återförsäljare eller ett auktoriserad servicecenter.
Keyboard interface error	Kontakta din återförsäljare eller ett auktoriserad servicecenter.
Memory size mismatch	Tryck <F2> (medan POST pågår) för att gå in i BIOS-inställningarna, och tryck sedan på <b>Exit</b> i BIOS-inställningarna för att starta om.

Om du fortfarande stöter på problem då du vidtagit åtgärder för att lösa felet ska du kontakta din återförsäljare eller ett auktoriserat servicecenter för hjälp. Vissa problem kan lösas genom att använda BIOS-inställningarna.

# Notis om säkerhet och överensstämmelse med regelverk

## Meddelande från FCC

Denna enhet har testats och befunnits uppfylla de gränsvärden som är satta för en Class B digital enhet enligt del 15 av FCC reglerna. Dessa gränsvärden syftar till att ge ett rimligt skydd mot skadlig interferens vid installation i bostad. Datorn alstrar, använder, och kan utstråla radiofrekvensenergi och kan, om den inte installerats enligt instruktionerna, orsaka skadlig interferens på radiokommunikation.

Det finns dock ingen garanti för att inte interferens kan uppstå vid en viss installation. Om datorn orsakar skadlig interferens på radio- och TV-mottagning, vilket kan kontrolleras genom att sätta på och därefter stänga av enheten, uppmanas användaren att försöka rätta till störningarna genom en eller flera av följande åtgärder:

- Rikta om eller flytta på mottagarantennen.
- Öka avståndet mellan datorn och mottagaren.
- Koppla datorn till ett uttag på en annan strömkrets än den som mottagaren är ansluten till.
- Rådfråga återförsäljaren eller en erfaren radio/TV-tekniker.

## OBS: Skärmade kablar

Alla kopplingar till andra dataenheter måste vara med skärmade kablar för att tillmötesgå FCCs regler.

## OBS: Kringutrustning

Endast kringutrustning (in/ut-enheter, terminaler, skrivare, etc.) som certifierats och uppfyller Class B gränsvärdena får anslutas till denna utrustning. Användning av icke certifierad kringutrustning kommer sannolikt att resultera i störning på radio och TV-mottagning.

## Varning

Förändringar eller modifikationer som inte uttryckligen har godkänts av tillverkaren kan orsaka återkallande av användarens rättigheter att använda denna dator, vilka är givna av Federal Communications Commission.



## Modemanmärkningar (endast för vissa modeller)

### TBR 21

Denna utrustning har godkänts av [Council Decision 98/482/EC - "TBR 21"] för uppkoppling av enkel terminal till det allmänna telenätet. På grund av olikheter mellan de individuella allmänna telenät som finns i olika länder, utgör detta godkännande i sig inte en villkorlös garanti för problemfri användning på alla terminalpunkter i det allmänna telenätet. Om problem uppkommer bör du först ta kontakt med utrustningsleverantören. För mer information om tillämpliga länder, se "**Notis om säkerhet och överensstämmelse med regelverk**" på sidan 46.

### LCD pixelanmärkning

LCD-enheten har tillverkats med högprecisionsteknik. Dock kan vissa bildpunkter från gång till annan missa eller uppträda som svarta eller röda prickar. Detta har ingen inverkan på den inspelade bilden och utgör inget fel.

### Föreskrifter för enheter för radiotrafik



**Obs!** Nedanstående regelverksinformation gäller bara för modeller med trådlöst nätverk (WLAN) och/eller Bluetooth.

### Allmänt

Den här enheten är avsedd för inomhusbruk för att förhindra radiostörningar som påverkar den licensierade tjänsten.

Denna produkt överensstämmer med tillämpliga riktlinjer för radiofrekvenser och säkerhetsnormer i de länder och områden som den har godkänts för trådlös användning. Vissa konfigurationer av denna produkt innehåller enheter för trådlös radiokommunikation (t.ex. moduler för trådlöst nätverk (WLAN) och/eller Bluetooth). Nedanstående information gäller produkter med sådana enheter.

### Överensstämmelseförklaring för EU-länderna

Härmed intygar Acer att denna bärbara PC-dator i serien uppfyller de väsentliga egenskapskrav och övriga relevanta bestämmelser i direktiv 1999/5/EC.

### Lista över tillämpliga länder

EU:s medlemstater är följande (Juli 2009): Belgien, Danmark, Tyskland, Grekland, Spanien, Frankrike, Irland, Italien, Luxemburg, Holland, Österrike, Portugal, Finland, Sverige, Storbritannien, Estland, Lettland, Litauen, Polen, Ungern, Tjeckien, Slovakien, Slovenien, Cypern, Malta, Bulgarien och Rumänien.

Produkten får användas i alla EU-länder, samt även i Norge, Schweiz, Island och Liechtenstein. Produkten måste användas i enlighet med de bestämmelser och begränsningar som gäller i aktuellt land. Kontakta ansvarig myndighet i användningslandet för ytterligare information. Besök <http://ec.europa.eu/enterprise/rtte/implement.htm> för den senaste förteckningen över länder.

## Säkerhetsföreskrifter från FCC

Den utstrålade effekten från Mini-PCI kortet för trådlöst nätverk (WLAN) och Bluetooth kortet är väsentligt lägre än de exponeringsgränsvärden som fastställts av FCC. Trots detta skall den bärbara PC-datorn i serien användas på ett sådant sätt att exponeringen på människor minimeras enligt följande:

- 1 Användare uppmanas att följa de säkerhetsföreskrifter för trådlösa enheter som finns i användarhandboken för varje trådlös enhet.



**Varning:** För att uppfylla FCC:s regler för radiofrekvent strålning måste ett avstånd på minst 20 cm (8 tum) upprätthållas mellan antennen för det inbyggda Mini-PCI kortet för trådlöst nätverk (WLAN) som finns inbyggt i skärmen och samtliga personer.

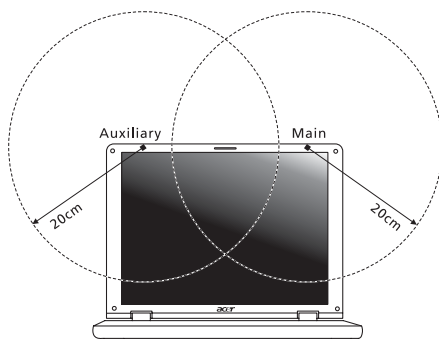

**Obs!** Trådlös Mini PCI adapter använder en funktion för överföringsspridning. Denna funktion sänder inte radiofrekvenser samtidigt från båda antenner. En av antennerna väljs automatiskt eller manuellt (av användare) för att tillse radiokommunikation av hög kvalitet.

- 2 Denna utrustning är begränsad till användning inomhus eftersom den opererar på frekvensområdet 5,15 GHz till 5,25 GHz. FCC kräver att denna produkt skall användas inomhus i frekvensområdet 5,15 GHz till 5,25 GHz för att minska risken för skadliga störningar på mobilsatellitssystem som drivs på samma kanal.
- 3 Radar med hög kapacitet är primäranvändare av frekvensbanden mellan 5,25 GHz och 5,35 GHz samt mellan 5,65 GHz och 5,85 GHz. Dessa radarstationer kan orsaka störningar på och/eller skada enheten.
- 4 Olämplig eller otillåten användning kan orsaka störningar på radiotrafik. Ändringar av den interna antennen gör FCC-certifieringen och din garanti ogiltiga.

## Kanada - licensfria lågeffektsenheter för radiokommunikation (RSS-210)

### Radiostrålning - exponering av personer (RSS-102)

Denna bärbara PC-dator i serien använder inbyggda antenner med låg förstärkning som inte avger radiostrålning över de gränsvärden för den allmänna befolkningen som angivits av Health Canada. Se även Safety Code 6 som du kan hämta på Health Canadas webbplats [www.hc-sc.gc.ca/rpb](http://www.hc-sc.gc.ca/rpb).

### LCD panel ergonomic specifications

Design viewing distance	500 mm
Design inclination angle	0.0°
Design azimuth angle	90.0°
Viewing direction range class	Class IV
Screen tilt angle	85.0°
Design screen illuminance	<ul style="list-style-type: none"> <li>• Illuminance level: [250 + (250cos<math>\alpha</math>)] lx where <math>\alpha = 85^\circ</math></li> <li>• Color: Source D65</li> </ul>
Reflection class of LCD panel (positive and negative polarity)	<ul style="list-style-type: none"> <li>• Ordinary LCD: Class I</li> <li>• Protective LCD: Class III</li> </ul>
Image polarity	Both
Reference white: Pre-setting of luminance and color temperature @ 6500K (tested under BM7)	<ul style="list-style-type: none"> <li>• Y'n</li> <li>• u'n</li> <li>• v'n</li> </ul>
Pixel fault class	Class II



# Aspire -sarja

Peruskäyttäjän opas

© 2010 Kaikki oikeudet pidätetään.

Aspire -sarjan Peruskäyttäjän opas  
Ensimmäinen julkistus: 08/2010

Aspire -sarjan Kannettava tietokone

Mallinumero: \_\_\_\_\_

Sarjanumero: \_\_\_\_\_

Ostopäivämäärä: \_\_\_\_\_

Ostopaikka: \_\_\_\_\_

# Tietoja turvallisuuttasi ja mukavuuttasi varten

## Tärkeitä turvallisuusohjeita

Lue nämä ohjeet huolellisesti. Säästä ohjeet tulevaisuutta varten. Säilytä tämä asiakirja tulevaa käyttöä varten. Noudata kaikkia laitteeseen merkittyjä määräyksiä ja ohjeita.

### Tuotteen sammuttaminen ennen puhdistamista

Irrota laite pistorasiasta ennen sen puhdistamista. Älä käytä puhdistukseen nestemäisiä pesuaineita. Puhdista laite kostealla rievulla.

### VAROITUS kytkemisestä irrotettavana laitteena

Huomaa seuraavat ohjeet virtalähteen virran kytkemisestä, sekä irroitukselta: Aseta virtalähde-yksikkö ennen virtajohdon liittämistä vaihtovirtapistorasiaan. Irroita virtajohto ennen virtalähde-yksikön irroitusta tietokoneesta. Jos laitteessa on useampia virtalähteitä, irroita kaikkien virtalähteiden virtajohdot.

### VAROITUS käsikäsipääsystä

Varmista, että virtaliitin, johon liität virtajohdon, on helposti käsiin päästävissä, ja sijaitsee mahdollisimman lähellä laitteiston käyttäjää. Kun haluat katkaista virran laitteistosta, varmista että irroitat virtajohdon virtaliittimistä.

### VAROITUS mukana toimitetuista täytekortista(-korteista) (vain tietyille malleille)

Tietokoneesi on toimitettu täytekorttien kanssa, jotka on asetettu korttipaikkoihin. Täytekortit suojaavat käyttämättömiä korttipaikkoja pölyltä, metalliesineiltä, ja muulta lialta. Säilytä täytekortit, jotta voit käyttää niitä, kun korttipaikoissa ei ole kortteja.

### VAROITUS kuuntelemisessa

Suoja kuuloasi noudattamalla seuraavia ohjeita.

- Korota äänentaso asteittain kunnes kuulet selvästi ja miellyttävästi.
- Älä korota äänentaso kun korvat ovat tottuneet äänentasaan.
- Älä kuuntele musiikkia korkealla äänentasolla pitkiä aikoja.
- Älä korota äänentaso meluisan ympäristön äänien peittämiseksi.
- Alenna äänentaso jos et kuule lähellä olevien ihmisten puhetta.

## Varoitus

- Älä käytä tätä laitetta veden läheisyydessä.
- Älä aseta tätä laitetta epätasaiselle tai epävakaalle alustalle. Laite saattaa pudota ja vahingoittua. Laite saattaa vaurioitua pudotessaan.
- Laitteen kotelossa olevat aukot on tarkoitettu turvaamaan riittävä ilmankierto ja jäähdytys laitteelle. Aukkoja ei saa peittää tai tukkia. Laitetta ei saa asettaa pehmeällä pinnalle, kuten sohvalle, matolle tai sängylle, koska aukot saattavat mennä tukkoon. Laitetta ei saa asettaa lämpöpatterin tai muun kuuman esineen päälle, jos riittävästä tuuletuksesta ei ole huolehdittu.
- Älä työnnä laitteen kotelon aukkoihin mitään, koska vieraat esineet saattavat aiheuttaa oikosulun tai tulipalon kotelon sisällä. Älä kaada laitteen päälle nesteitä.
- Sisäisten komponenttien vaurion välttämiseksi ja estääksesi akun vuotamisen älä aseta laitetta tärisevälle pinnalle.
- Älä milloinkaan käytä sitä urheillessa, liikkuesssa, tai missään tärisevässä ympäristössä, joka saattaisi aiheuttaa odottamattoman lyhyen sähkövirran tai vahingoittaa mekaanisia laitteita, kuten kiintolevyä tai optista asemaa, tai aiheuttaa varaan litium-akusta.
- Pohjapinta, tuuletusaukkojen ympärillä olevat alueet ja AC-adapteri voivat kuumentua. Vahingon välttämiseksi varmista, että ne eivät joudu kosketukseen ihosi tai kehosi kanssa.
- Laitteesi ja sen lisäosat saattavat sisältää pieniä osia. Pidä ne lasten ulottumattomissa.

## Sähkötehon käyttäminen

- Laitteen käyttöjännitteen on oltava tyyppikilven mukainen. Jos et ole varma käyttöjännitteestä, varmista asia sähköyhtiöltä tai laitteen myyjältä.
- Älä aseta mitään verkkojohdon päälle. Älä aseta johtoa paikkaan, missä sen yli kävellään.
- Jos käytät jatkojohtoa, varmista, että jatkojohto kestää laitteen ottaman virran. Varmista myös, että virransyötön sulake kestää kaikkien pistorasiaan kytkettyjen laitteiden ottaman virran.
- Älä ylikuormita virtalähtöä, liitinkiskoa tai pistorasiaa laittamalla kiinni liian monta laitetta. Järjestelmän kokonaiskuorma ei saa ylittää 80% haaroitusjohdon nimellisarvosta. Jos liitinkiskoja käytetään, kuorma ei saa ylittää 80% liitinkiskon tulon nimellisarvosta.
- Tämä tuotteen AC-adapteri on varustettu kolmejohtimisella maadoitetulla pistotulpalla. Pistotulppa sopii vain maadoitettuun liitäntärasiaan. Varmista, että liitäntärasia on kunnolla maadoitettu ennen AC-adapterin pistotulpan sisään laittamista. Älä laita pistotulppaa sisään maadoittamattomaan liitäntärasiaan. Ota yhteys sähkömieheen yksityiskohtaisia neuvoja tarvitessasi.





.....

**Varoitus! Maadoituspiikki on varmistus. Käyttämällä liitäntärasiaa, jota ei ole oikein maadoitettu, voi johtaa sähköiskuun ja/tai vahinkoon.**



.....

**Ohje:** Maadoituspiikki tarjoaa myös hyvän suojausten odottamattomalta kohinalta, jota tuottavat muut lähellä olevat sähkölaitteet, jotka saattavat häiritä tämän tuotteen suorituskykyä.

- Järjestelmän virta voidaan syöttää laajaa jännitealuetta käyttäen; 100 - 120 tai 220 - 240 V AC. Järjestelmän sisältämä virtajohto täyttää vaatimukset käytettäväksi siinä maassa/alueella, missä järjestelmä ostettiin. Muissa maissa/alueilla käytettävien virtajohtojen täytyy täyttää kyseisen maan/alueen vaatimukset. Halutessasi lisätietoja virtajohdon vaatimuksista ota yhteys valtuutettuun jälleenmyyjään tai palveluntarjoajaan.

## Tuotepalvelut

Älä yritä huoltaa laitetta itse, koska kotelon avaaminen paljastaa jännitteellisiä ja helposti vaurioituvia osia. Anna huolto aina asiantuntijoiden tehtäväksi.

Irrota laitteen verkkojohto ja toimita se huoltoon seuraavissa tapauksissa:

- Verkkojohto tai pistotulppa on viallinen tai palanut.
- Jos laitteen päälle on kaatunut nestettä.
- Jos laite on jäänyt sateeseen tai kastunut.
- Jos laite on pudonnut tai sen kotelo on vaurioitunut.
- Jos laitteen suorituskyky muuttuu huomattavasti osoittaen sen tarvitsevan huoltoa.
- Jos laite ei toimi oikein, vaikka käyttöohjeita on noudatettu.



.....

**Ohje:** Älä yritä tehdä siihen muita kuin käyttöohjekirjassa kuvattuja säätöjä. Muiden säätöjen muuttaminen saattaa vaurioittaa laitetta ja hankaloittaa laitteen huoltoa. Muiden kuin käyttöohjekirjassa kuvattujen säätöjen tekeminen saattaa aiheuttaa laitteen vakavan vaurioitumisen.

## Ohjeet akun turvalliseen käyttöön

Tämä kannettava tietokone käyttää litium-ioni-akkaa. Älä käytä sitä kosteassa, märässä tai syövyttävässä ympäristössä. Älä laita, säilytä tai jätä tuotetta lämpölähteen läheisyyteen, korkealämpöiseen paikkaan, voimakkaaseen suoraan auringonvaloon, mikroaaltouuniin tai paineistettuun astiaan, äläkä altista sitä yli 60 °C (140 °F) lämpötiloille. Virhe näiden ohjeiden noudattamisessa saattaa aiheuttaa akun happovuodon, kuumentumisen, räjähtämisen tai syttymisen ja aiheuttaa vamman ja/tai vaurion. Älä pistä terävällä esineellä, avaa tai pura akkaa. Jos akku vuotaa ja joudut kosketukseen vuotaneiden nesteiden kanssa, huuhtelee kunnolla vedellä ja hakeudu lääkäriin

hoitoon välittömästi. Turvallisuussyistä, ja akun kestoajan pidentämiseksi lataamista ei tapahdu alle 0 °C (32 °F) tai yli 40 °C (104 °F) olevissa lämpötiloissa.

Uuden akun täysi suorituskyky saavutetaan vain kahden tai kolmen täydellisen lataus- ja purkamisjakson jälkeen. Akkua ei voi ladata ja purkaa satoja kertoja, vaan se mahdollisesti kuluu loppuun. Kun käyttöaika tulee tuntuvasti lyhyemmäksi kuin normaalisti, osta uusi akku. Käytä vain hyväksytyt akkuja, ja lataa akku vain hyväksytyillä latureilla, jotka on tarkoitettu tälle laitteelle.

Käytä akkua vain sille suunniteltuun tarkoitukseen. Älä milloinkaan käytä laturia tai akkua, joka on vaurioitunut. Älä oikosulje akkua. Vahingossa tapahtuva oikosulkeminen voi tapahtua, kun metalliesine, kuten kolikko, paperiliitin tai kynä, aiheuttaa suoran liitännän akun positiivisen (+) ja negatiivisen (-) navan välille. (Nämä näyttävät olevan kuin metalliliuskat akun päällä.) Tämä saattaa tapahtua esimerkiksi, kun kannat vara-akkua taskussasi tai rahapussissasi. Napojen oikosulkeminen voi vaurioittaa akkua tai liittäviä esinettä.

Akun kapasiteettia ja kestoikää alennetaan, jos akku on jätetty kuumiin tai kylmiin paikkoihin, kuten suljettuun autoon kesällä tai talvella. Yritä aina pitää akku lämpötilojen 15 °C ja 25 °C (59 °F ja 77 °F) välillä. Laite, jossa on kuuma tai kylmä akku, ei voi tilapäisesti toimia, edes akun ollessa täysin ladattuna. Akun suorituskyky on erityisen rajoittunut selvästi jäätyneen alapuolella olevissa lämpötiloissa.

Älä hävitä akkuja tuleen, koska ne voivat räjähtää. Akut voivat myös räjähtää niitä vaurioitettaessa. Hävitä akut paikallisten määräysten mukaisesti. Kierrätä jos mahdollista. Älä hävitä kotitalousjätteenä.

Langattomat laitteet voivat olla herkkiä akusta tuleville häiriöille, mikä voi vaikuttaa suorituskykyyn.

## Akkuyksikön vaihtaminen

Notebook PC -sarjassa käytetään litiumakkuja. Vaihda akku samantyyppiseen kuin mikä tuli tuotteen mukana. Muunlaisen akun käyttö saattaa aiheuttaa räjähdyksen tai tulipalon.



**Varoitus! Akut saattavat räjähtää, jos niitä ei käsitellä oikein. Älä yritä avata akkua tai polttaa sitä. Pidä akut lasten ulottumattomissa ja hävitä vanhat akut määräysten mukaisesti. Noudata paikallisia säädöksiä, kun hävität käytettyjä akkuja.**

## Varoitus optisen aseman laitteesta (vain tietyille malleille)

Varoitus: Tämä sovellus sisältää laserjärjestelmän, ja se on luokiteltu: "LUOKAN 1 LASER-TUOTE." Jos sinulla on ongelmia tämän laitteen kanssa, ota yhteys lähimpään VALTUUTETTUUN -huoltoasemaan. Estääksesi suoran altistuksen lasersäteelle älä yritä avata koteloa.

LUOKAN 1 LASER-TUOTE

VAROITUS: LAITTEEN SISÄLLÄ ON NÄKYMÄTÖNTÄ LASERSÄTEILYÄ. VÄLTÄ SÄTEELLE ALTISTUMISTA.

APPAREIL A LASER DE CLASSE 1 PRODUIT

LASERATTENTION: RADIATION DU FAISCEAU LASER INVISIBLE EN CAS D'OUVERTURE. EVITER TOUTE EXPOSITION AUX RAYONS.

LUOKAN 1 LASERLAITE LASER KLASSE 1

VORSICHT: UNSICHTBARE LASERSTRAHLUNG, WENN ABDECKUNG GEÖFFNET NICHT DEM STRAHL AUSSETZEN

PRODUCTO LÁSER DE LA CLASE I

ADVERTENCIA: RADIACIÓN LÁSER INVISIBLE AL SER ABIERTO. EVITE EXPONERSE A LOS RAYOS.

ADVARSEL: LASERSTRÅLING VED ÅBNING SE IKKE IND I STRÅLEN.

VARO! LAVATTAESSA OLET ALTTINA LASERSÄTEILYLLE.

WARNING: LASERSTRÅLNING NÄR DENNA DEL ÄR ÖPPNAD ÄLÅ TUIJOTA SÄTEESEENSTIRRA EJ IN I STRÅLEN

WARNING: LASERSTRÅLNING NÄR DENNA DEL ÄR ÖPPNADSTIRRA EJ IN I STRÅLEN

ADVARSEL: LASERSTRÅLING NÄR DEKSEL ÅPNESSTIRR IKKE INN I STRÅLEN

### Puhelinlinjan turvallisuus

- Irrota puhelinkaapelit seinäpistokkeesta aina ennen tämän laitteen huoltamista tai avaamista.
- Älä käytä puhelinta (muuta kuin langallista) ukkosmyrskyn aikana. Korkea jännite saattaa kulkeutua puhelinlinjojen kautta salamoinnista johtuen.



-----

**Varoitus! Turvallisuuden vuoksi, älä käytä yhteensopimattomia osia, kun lisäät tai vaihdat komponentteja. Neuvottele jälleenmyyjäsi kanssa ostomahdollisuuksista.**

# Käyttöympäristö



**Varoitus! Sulje turvallisuussyistä kaikki langattomat laitteet sekä radiolähettimet, kun käytät kannettavaa tietokonettasi seuraavissa olosuhteissa. Näitä laitteita ovat, mutta eivät ne yksistään: Langaton verkko (WLAN), Bluetooth ja/tai 3G.**

Muista aina noudattaa jokaisen alueen erityissäädöksiä, ja aina sammuttaa laitteesi kun sen käyttö on kielletty tai kun se voi aiheuttaa häiriötä tai vaaraa. Käytä laitetta vain sen normaaleissa käyttöasennoissa. Tämä laite täyttää RF-altistumisen ohjearvot normaalissa käytössä, ja kun sen antenni on asetettu vähintäänkin 1,5 senttimetrin (5/8 tuumaa) päähän kehostasi (katso alla olevaa kuvaa). Sen ei tulisi sisältää metallia ja sinun tulisi sijoittaa laite yllämainitun matkan päähän kehostasi. Lähettääksesi tiedostoja tai viestejä tämä laite tarvitsee hyvälaatuisen verkkoyhteyden. Joissakin tapauksissa tiedostojen lähetykset saattaa viivästyä, kunnes sellainen yhteys on saatavilla. Varmista, että yllämainittua ohjetta etäisyydestä noudatetaan, kunnes siirto on suoritettu loppuun saakka. Osat laitteesta ovat magneettisia. Laite saattaa vetää puoleensa metallisia esineitä, ja kuulolaitetta käyttävien henkilöiden ei tulisi pitää laitetta lähellä korvaa, jossa kuulolaite on. Älä sijoita luottokortteja tai muitakaan magneettisia tallennusmedioita laitteen läheisyyteen, koska tallennettu tieto saattaa pyyhkiytyä pois.

## Lääketieteelliset laitteet

Jokaisen radiolähtetimen käyttö, mukaan lukien matkapuhelimet, saattavat häiritä riittävästi suojatun lääketieteellisen laitteen toimintaa. Kysy lääkäriltäsi tai lääketieteellisen laitteen valmistajalta, onko laite suojattu riittävästi ulkopuoliselta RF-säteilyltä, tai jos sinulla on jotain muuta kysyttävää. Sammuta laitteesi terveydenhoitolaitoksissa, kun alueen säädökset sinua niin kehoittavat tekemään. Sairaalat tai terveydenhoitolaitokset saattavat käyttää laitteita, jotka ovat herkkiä ulkopuoliselle RF-lähetyksille.

**Sydämentahdistajat.** Sydämentahdistajan valmistajat suosittelevat, että vähimmäisvälimatka, 15,3 senttimetriä (6 tuumaa), pidetään langattoman laitteen ja sydämentahdistajan välillä, jotta välttyttäisiin sydämentahdistajan häiriöiltä. Nämä suositukset ovat yhteneväisiä erillisen Langattoman Teknologian Tutkimuksen kanssa. Sydämentahdistajan omaavien henkilöiden tulisi toimia seuraavasti:

- Pidä laite aina vähintäänkin 15,3 senttimetrin (6 tuuman) etäisyydellä sydämentahdistajasta.
- Älä kanna laitetta päälläolevan sydämentahdistaja läheisyydessä. Jos epäilet häiriötä, sammuta laitteesi, ja siirrä sitä.

**Kuulolaitteet.** Jotkin digitaaliset, langattomat laitteet saattavat aiheuttaa häiriötä kuulolaitteissa. Jos häiriötä ilmenee, ota yhteyttä palveluntarjoajaasi.

## Ajoneuvot

RF-signaalit saattavat aiheuttaa ongelmia virheellisesti asennetuissa tai riittämättömästi suojaamattomissa moottoriajoneuvojen laitteissa, kuten polttoainejärjestelmissä, elektronisissa luistonestojarruissa, elektronisissa nopeudensäätimissä sekä turvatyynyjärjestelmissä. Saadaksesi lisätietoja tarkista ajoneuvosi tai lisälaitteiston valmistajalta, tai sen edustajalta. Ainoastaan pätevä henkilöstö saa huoltaa, tai asentaa laitteen ajoneuvoon. Virheellinen asennus tai huolto voi olla vaarallista ja voi purkaa laitteen takuun. Varmista säännöllisesti, että kaikki langattomat laitteet ajoneuvossasi ovat kiinni sekä toimivat asiallisesti. Älä säilytä tai kannan tulenarkoja nesteitä, kaasuja, tai räjähteitä laitteen, sen osien, ja lisäosien kanssa samassa tilassa. Ajoneuvoissa jotka ovat varustettu turvatyynyllä, muista että turvatyyny täyttyvät suurella voimalla. Älä sijoita esineitä, mukaanlukien asennetut tai siirrettävät langattoamat laitteistot, turvatuunyn yläpuoliselle alueelle, tai toimintaalueelle. Jos ajoneuvossa oleva langaton laite on virheellisesti asennettu, ja turvatyyny laukeaa, vakavia vammoja saattaa seurata. Laitteen käyttö lentokoneessa on kielletty. Sammuta laitteesi ennen lentokoneeseen astumista. Langattomien puhelimien käyttö lentokoneessa voi olla vaarallista lentokoneen toiminnalle, häiritä langatonta puhelinverkkoa, sekä olla laitonta.

## Potentiaalisesti räjähdysvaaralliset ympäristöt

Sammuta laite ollessasi alueella, jossa on potentiaalisesti räjähdysvaarallinen ympäristö sekä noudata kaikkia liikennemerkkejä ja ohjeita. Potentiaalisesti räjähdysvaaralliset ympäristöt sisältävät alueet, missä sinua normaalisti neuvotaan sammuttamaan ajoneuvon moottorin. Kipinät sellaisilla alueilla voivat aiheuttaa räjähdysten tai tulipalon johtaen ruumiinvammaan tai jopa kuolemaan. Sammuta kannettava tietokone polttoainepumppujen läheisyydessä huoltoasemilla. Huomioi radiolaitteiden käytön rajoitukset polttoainevärikoilla, varastossa, ja jakelualueilla; kemian tehtailta; tai missä räjäytystyöt ovat käynnissä. Alueet, joissa on potentiaalisesti räjähdysvaarallinen ympäristö, ovat usein, mutta eivät aina, selvästi merkittyjä. Ne sisältävät paikat laivoissa kannen alla, kemian kuljetukset tai varastopaikat, nestekaasua (kuten propaani tai butaani) käyttävät ajoneuvot, ja alueet missä ilma sisältää kemikaaleja tai hiukkasia kuten vilja, pöly tai metallipölyt. Älä kytke kannettavaa tietokonetta päälle, jos langattoman puhelimen käyttö on kiellettyä, tai jos se voi aiheuttaa häiriön tai vaaran.

## Hätäpuhelut

**Varoitus:** Et voi tehdä hätäpuheluita tämän laitteen välityksellä. Tehdäksesi hätäpuhelun, sinun tulisi käyttää matkapuhelintasi tai muuta puhelinta.

## Hävittämisohjeet

Hävittäessäsi tämän sähkölaitteen älä heitä sitä roskakoriin. Jotta minimoidaan saastuminen ja taataan äärimmilleen viety ympäristönsuojelu, kierrätä se. Saat lisätietoa sähköisten ja elektronisten laitteiden jätteistä (Waste from Electrical and Electronics Equipment, WEEE) koskevista säädöksistä web-sivulta <http://www.acer-group.com/public/Sustainability/sustainability01.htm>.



## Elohopeahuomautus

Lampun sisältävät projektorit tai elektroniikkatuotteet, jotka sisältävät ei-LED-taustavalaistun-LCD/CRT monitorin tai näytön: Tämän laitteen sisällä olevat lamput sisältävät elohopeaa ja ne täytyy kierrättää tai hävittää paikallisten, osavaltion tai kansallisten lakien mukaisesti. Lisätietoja saat elektroniikkateollisuuden liitosta osoitteesta [www.eiae.org](http://www.eiae.org). Lamppukohtaista kierrätystietoa on osoitteessa [www.lamprecycle.org](http://www.lamprecycle.org).



## ENERGY STAR



Acer'in ENERGY STAR -pätevät tuotteet säästävät rahaasi vähentämällä energiakustannuksia ja suojaavat ympäristöä ilman suorituskykyä tuhlaavia ominaisuuksia. Acer on ylpeä tarjotessaan asiakkaillemme tuotteita, joissa on ENERGY STAR -merkki.

Mikä on ENERGY STAR?

Tuotteet, jotka ovat ENERGY STAR –päteviä, käyttävät vähemmän energiaa ja estävät kasvihuonekaasupäästöjä täyttämällä tiukat USA:n ympäristösuojeluviraston (U.S. Environmental Protection Agency) asettamat energiatehokkuuden ohjeet. Acer on sitoutunut tarjoamaan maailmanlaajuisesti tuotteita ja palveluita, jotka auttavat asiakkaita säästämään rahaa, vähentämään energiankäyttöä ja parantamaan ympäristömme laatua. Mitä enemmän energiaa voimme säästää korkeammalla energiatehokkuudella, sitä enemmän vähennämme kasvihuonekaasuja ja ilmastomuutoksen vaaraa. Katso lisätietoja osoitteesta <http://www.energystar.gov> tai <http://www.energystar.gov/powermanagement>.

Acer ENERGY STAR –pätevät tuotteet: (vain tietyille malleille)

- Tuottavat vähemmän lämpöä ja vähentävät jäähdytyskuormia sekä ilmaston lämmittämistä.
- Menevät automaattisesti "näytön lepo" ja "tietokoneen lepo" -tilaan 10 ja 30 minuutin kuluttua toimettomuudesta tässä järjestyksessä.
- Herättävät tietokoneen lepotilasta painamalla näppäimistöä tai siitämällä hiirtä.
- Tietokoneet säästävät enemmän kuin 80% energiaa "lepo"-tilassa.

ENERGY STAR ja ENERGY STAR –merkki ovat rekisteröityjä U.S. -tuotemerkkejä.

## Vihjeitä ja tietoa mukavaa käyttöä varten

Tietokoneiden käyttäjät saattavat valittaa silmien rasittumisesta ja päänsärystä liian pitkän käytön jälkeen. Käyttäjät altistuvat myös fyysisille vammoille työskenneltyään useita tunteja tietokoneen ääressä. Pitkät työajat, huono ryhti, huonot työtavat, stressi, puuttelliset työolosuhteet, oma terveys ja muut tekijät lisäävät suuresti fyysisen vamman riskiä.

Vääränlainen tietokoneen käyttö saattaa johtaa karpaalitunnelioireyhtymään, sidekudostulehdukseen, jännetupittulehdukseen tai muihin lihasrakenteiden häiriöihin. Seuraavat oireet saattavat ilmetä käsissä, ranteissa, käsivarsissa, hartioissa, niskassa tai selässä:

- tunnottomuus tai polttava tai kutittava tunne
- särky, kipu tai arkuus
- kipu, turvotus tai sykähtely
- jäykkyys tai tiukkuus
- kylmyys tai heikkous

Jos sinulla on näitä oireita tai muuta toistuvaa tai pysyvää epämukavuutta ja/tai kipua tietokoneen käytöstä, ota välittömästi yhteys lääkäriin ja kerro asiasta yrityksesi terveys- ja turvallisuusosastolle.

Seuraava osa tarjoaa vihjeitä mukavampaa tietokoneen käyttöä varten.

### Mukavuusalueen löytäminen

Löydä mukavuusalueesi säätämällä näytön katselukulmaa, käyttämällä jalkatelinettä tai nostamalla istumakorkeuttasi saadaksesi mukavimman mahdollisen asennon. Katso seuraavat vihjeet:

- vältä olemasta liian kauan samassa asennossa
- vältä eteen- ja/tai taaksepäin nojaamista
- nouse ylös ja kävele säännöllisesti antaaksesi jalkalihastesi levätä
- pidä lyhyitä taukoja rentouttaaksesi niskasi ja hartiasi
- vältä lihasten tai hartioiden jännittämistä
- asenna ulkoinen näyttö, näppäimistö ja hiiri sopivasti mukavalle etäisyydelle
- jos katsot näyttöä enemmän kuin papereita, minimoi niskan rasitus asettamalla näyttö pöydän keskelle

### Näön hoito

Pitkät katseluajat, vääränlaiset silmälasit tai piilolinssit, valonhohto, liiallinen huoneenvalaistus, huonosti tarkennetut näytöt, hyvin pienet kirjasimet ja matalakontrastiset näytöt saattavat rasittaa silmiäsi. Seuraava osa tarjoaa ehdotuksia silmien rasituksen vähentämiseksi.

#### Silmät

- Lepuuta silmiäsi usein.
- Anna silmillesi säännöllisiä taukoja katsomalla pois päin monitorista ja keskittämällä katse kaukaiseen pisteeseen.
- Räpäytä silmiä usein, jotta ne eivät kuivu.

## Näyttö

- Pidä näyttö puhtaana.
- Pidä pääsi korkeammalla kuin näytön yläreuna, jotta silmät katsovat alaspäin, kun katsot näytön keskikohtaa.
- Paranna tekstin luettavuutta ja grafiikan selvyyttä säätämällä näytön kirkkaus ja/tai kontrasti mukavalle tasolle.
- Poista valonhohto ja heijastukset seuraavasti:
  - aseta näyttö sivuttain ikkunaan tai muuhun valonlähteeseen
  - minimoi huoneen valo käyttämällä verhoja tai sälekaihtimia
  - käytä lisävaloa
  - vaihda näytön katselukulmaa
  - käytä kirkasvalosuodatinta
  - käytä näyttösilmikköä, kuten pahvinpalaa asetettuna näytön yläetureunasta ulospäin
- Vältä näytön säätämistä omituiseen katselukulmaan.
- Vältä katsomasta kirkkaita valonlähteitä, kuten avoimia ikkunoita, liian pitkiä aikoja.

## Hyvien työtapojen kehittäminen

Tee tietokoneen käytöstäsi rennompaa ja tuottavampaa kehittämällä seuraavia työtapoja:

- Pidä lyhyitä taukoja säännöllisesti ja usein.
- Venyttele.
- Hengitä raitista ilmaa niin usein kuin mahdollista.
- Kuntoile säännöllisesti ja pidä yllä terveyttäsi.



.....  
**Varoitus! Emme suosittele tietokoneen käyttöä sohvalla tai sängyllä. Jos tämä on välttämätöntä, työskentele vain lyhyitä jaksoja, pidä taukoja säännöllisesti ja venyttele.**



.....  
**Ohje: Jos haluat lisätietoja, katso "Määräykset ja turvallisuusilmoitukset" sivulla 47.**



# Aloitetaan perusasioista

Haluamme kiittää sinua Acerin kannettavan tietokoneen valitsemisesta liikkuvien tietokonetarpeittesi täyttämässä.

## Ohjeet

Helpottaaksesi sinua Acer-tietokoneen käyttämisessä olemme suunnitelleet sarjan ohjekirjoja:

Ensiksikin, juliste **Quick start up guide...** auttaa sinua tietokoneen käyttöönotossa.

**Aspire-sarjan Peruskäyttäjän opas** sisältää hyödyllisiä tietoja, jotka käyvät Aspire -tuotesarjan kaikille malleille. Se kattaa perusaiheet kuten Acer eRecovery -ohjelman hallinnan, joka käyttää näppäistöä, ääntä, jne. On ymmärrettävä, että luonteestaan johtuen, **Peruskäyttäjän opas** sekä alla mainittu **AcerSystem User Guide** viittaavat ajoittain toimintoihin tai ominaisuuksiin, jotka on sisällytetty vain tiettyihin sarjan malleihin, mutta ei välttämättä ostamaasi malliin. Sellaiset tapaukset on merkitty tekstissä kyseisellä kielellä "vain tietyille malleille".

Lisätietoja siitä, miten tietokoneesi auttaa sinua lisäämään tuottavuutta, on annettu ohjeessa **AcerSystem User Guide**. Tässä ohjeessa on yksityiskohtaiset ohjeet järjestelmätoiminnoista, tietojen palauttamisesta, tietokoneen laajentamisesta ja ongelmanratkaisusta. Siinä on myös annettu yleisiä ohjeita, tietoja takuusta sekä turvallisuusohjeita. Se on saatavana Portable Document Format (PDF) -muodossa ja se on jo asennettu tietokoneellesi. Voit avata sen noudattamalla seuraavia ohjeita:

- 1 Napsauta  **Käynnistä** > **Kaikki ohjelmat** > **AcerSystem**.
- 2 Napsauta **AcerSystem User Guide**.



-----

**Ohje:** Jotta voit katsella käyttöohjekirjaa, Adobe Readerin on oltava asennettu. Jos Adobe Reader ei ole asennettu, sen asennus käynnistyy ennen **AcerSystem User Guide** avaamista. Noudata näytölle tulevia ohjeita, kunnes asennus on valmis. Saat lisätietoja Adobe Readerin asennuksesta ja käytöstä valikosta **Ohje ja tukikeskus**.

# Tietokoneen peruskäyttöohjeita

## Tietokoneen käynnistäminen ja sammuttaminen

Laita tietokone päälle yksinkertaisesti painamalla LCD-ruudun alla olevaa virtapainiketta. Katso lisätietoja "**Quick start up guide**" virtapainikkeen sijainnista.

Tietokone sammutetaan yhdellä seuraavista tavoista:

- Käytä Windowsin sammutuskomentoa  
Napsauta **Käynnistä** minkä jälkeen napsauta **Sammuta**.
- Käytä virtapainiketta  
Voit myös panna tietokoneen lepotilaan painamalla lepotilan pikanäppäintä **<Fn> + <F4>**.



**Ohje:** Jos tietokone ei sammu normaalisti, paina virtapainiketta yli neljän sekunnin ajan ja näin tietokone sammuu. Jos sammutat tietokoneen ja haluat käynnistää sen uudelleen, odota sammuttamisen jälkeen vähintään kahden sekunnin ajan ennen virran uudelleenkytkemistä.

## Tietokoneen hoito

Tietokoneesi toimii hyvin, jos pidät siitä huolta.

- Älä jätä tietokonetta suoraan auringonpaisteeseen. Älä aseta sitä lämmönlähteen, kuten lämpöpatterin läheisyyteen.
- Älä altista tietokonetta alle 0 °C (32 °F) tai yli 50 °C (122 °F) lämpötiloihin.
- Älä altista tietokonetta magneettikentille.
- Älä altista tietokonetta sateelle tai kosteudelle.
- Älä kaada vettä tai muuta nestettä tietokoneen päälle.
- Älä altista tietokonetta tärinälle tai iskuille.
- Älä altista tietokonetta pölylle tai lialle.
- Älä koskaan aseta esineitä tietokoneen päälle.
- Älä läimäytä tietokoneen kantta kiinni voimakkaasti.
- Älä aseta tietokonetta epätasaiselle pinnalle.

## Verkkolaitteen hoito

Tässä on muutamia verkkolaitteen hoitoon liittyviä ohjeita:

- Älä kytke verkkolaitetta mihinkään muuhun laitteeseen.
- Älä astu verkkojohdon päälle tai aseta sen päälle painavia esineitä. Asenna kaapelit niin, etteivät ne tartu jalkoihin tai altistu kulutukselle.
- Irrottaessasi verkkojohtoa älä vedä johdosta vaan pistotulpasta.
- Jos käytät jatkojohtoa, varmista, että johto kestää verkkolaitteen ja tietokoneen kuormituksen. Varmista myös, että kokonaiskuormitus ei ylitä sulakkeen kokoa.

## Akun hoitaminen

Seuraavassa on muutamia akun hoitoon liittyviä ohjeita:

- Vaihda akut samanlaisiin akkuihin niitä vaihtaessasi. Sammuta tietokone ennen akun irrotusta.
- Älä avaa akkua. Pidä se lasten ulottumattomissa.
- Hävitä vanhat akut määräysten mukaisesti. Kierrätä kaikki kierrätettävä materiaali.

## Puhdistaminen ja huolto

Noudata seuraavia ohjeita puhdistaessasi tietokonetta:

- 1 Sammuta tietokone ja poista akkuyksikkö.
- 2 Irrota verkkolaite.
- 3 Käytä pehmeää ja kosteaa pyyhettä. Älä käytä puhdistusaineita.

Jos seuraavia oireita ilmenee:

- tietokone on pudonnut tai sen runko on vaurioitunut
- tietokone ei toimi normaalisti

Katso lisätietoja kohdasta **"Usein kysytyjä kysymyksiä"** sivulta 43.



<b>Tietoja turvallisuuttasi ja mukavuuttasi varten</b>	<b>iii</b>
Tärkeitä turvallisuusohjeita	iii
Varoitus optisen aseman laitteesta (vain tietyille malleille)	vii
Käyttöympäristö	viii
Lääketieteelliset laitteet	viii
Ajoneuvot	ix
Potentialisesti räjähdysvaaralliset ympäristöt	ix
Hätäpuhelut	ix
Hävittämisohjeet	x
Elohopeahuomautus	x
ENERGY STAR	x
Vihjeitä ja tietoa mukavaa käyttöä varten	xi
<b>Aloitetaan perusasioista</b>	<b>xiii</b>
Ohjeet	xiii
Tietokoneen peruskäyttöohjeita	xiv
Tietokoneen käynnistäminen ja sammuttaminen	xiv
Tietokoneen hoito	xiv
Verkkolaitteen hoito	xv
Akun hoitaminen	xv
Puhdistaminen ja huolto	xv
<b>Erikoisnäppäimet ja ilmaisimet</b>	<b>1</b>
Ottaa käyttöön langattomia laitteitasi	2
<b>Kosketusalusta</b>	<b>3</b>
Perusasiat kosketusalustasta (kahden napsautuksen painikkeilla)	3
<b>Näppäimistön käyttö</b>	<b>5</b>
Lukitusnäppäimet ja sulautettu numeerinen näppäinryhmä*	5
Pikavalintänäppäimet	6
Windows-näppäimet	8
<b>Ääni</b>	<b>9</b>
Acer PureZone (vain tietyille malleille)	9
Tuuba (vain tietyille malleille)	9
Dolby Home Theater'in käyttö surround-/monikanavaiselle äänelle (vain tietyille malleille)	9
<b>Video</b>	<b>10</b>
16:9 näyttö	10
<b>Järejestelmätarvikkeiden käyttäminen</b>	<b>11</b>
Acer Bio-Protection (vain tietyille malleille)	11
Acer Backup Manager	12
<b>Virranhallinta</b>	<b>13</b>
<b>Acer eRecovery Management</b>	<b>14</b>
Polta varmistuslevy	15
Palauta	16

# Sisällysluettelo

Windows palauttaminen varmistuslevyiltä	17
<b>Acer Arcade Deluxe</b>	<b>19</b>
Yleisohjaimet	20
Navigoinnin ohjaimet	20
Sosiaalisten verkostoitumissivustojen käyttäminen	20
Valokuva	20
Video	21
Toistimen ohjaimet	22
Musiikki	22
Päivitä	22
<b>Akku</b>	<b>23</b>
Akun ominaisuudet	23
Akun kestoajan pidentäminen	23
Akun irrottaminen ja asettaminen paikalleen	24
Akun lataaminen	25
Akun varaustilan tarkistaminen	25
Akun kestoajan optimointi	25
Alhaisen varaustilan varoitus	26
<b>Kannettavan PC:n mukaan ottaminen</b>	<b>27</b>
Tietokoneen irrottaminen pöytätietoneesta	27
Tietokoneen siirtäminen	27
Tietokoneen valmistelu	27
Mitä viedä kokouksiin	28
Tietokoneen vieminen kotiin	28
Tietokoneen valmistelu	28
Mitä ottaa mukaan	28
Erikoista huomioitavaa	29
Kotitoimiston rakentaminen	29
Tietokoneen ottaminen mukaan matkalle	29
Tietokoneen valmistelu	29
Mitä ottaa mukaan	29
Erikoista huomioitavaa	30
Tietokoneen ottaminen mukaan kansainväliselle matkalle	30
Tietokoneen valmistelu	30
Mitä ottaa mukaan	30
Erikoista huomioitavaa	30
<b>Tietokoneen suojaaminen</b>	<b>31</b>
Tietokoneen turvalukon käyttäminen	31
Salasanojen käyttö	31
Salasanojen syöttäminen	32
Salasanojen asettaminen	32
<b>Tietokoneen laajentaminen</b>	<b>33</b>
Liitettävyyttä	33
Fax/data-modeemi (vain tietyille malleille)	33
Sisäänrakennettu verkkotoiminto	34
Kuluttajan infrapuna (CIR) (vain tietyille malleille)	34



USB-väylä	35
IEEE 1394 –portti (vain tietyille malleille)	35
High-Definition Multimedia Interface (vain tietyille malleille)	36
ExpressCard (vain tietyille malleille)	36
Muistin lisääminen (vain tietyille malleille)	38
<b>Nauttimassa TV:stä Windows Media Centerin kanssa</b>	<b>39</b>
Valitse tulon tyyppi	39
TV:n katsominen käyttäen valinnaista DVB-T (digitaalinen TV) antennia (valituille malleille)	39
Digitaalisen antennin liittäminen	39
TV:n katsominen ulkoisella antennilla tai kaapelin pistukalla	40
BIOS-sovellus	41
Käynnistyssekvenssi	41
Levyiltä levyille -palautus käytössä	41
Salasana	41
Ohjelmiston käyttö	42
DVD-elokuvien toistaminen	42
<b>Usein kysytyjä kysymyksiä</b>	<b>43</b>
Yhteyden ottaminen huoltoon	45
Kansainvälinen takuu "International Travelers Warranty" (ITW)	45
Ennen yhteydenottoa	45
<b>Tietokoneen ongelmanratkaisu</b>	<b>46</b>
Ongelmanratkaisuvihjeitä	46
Virheilmoitukset	46
<b>Määräykset ja turvallisuusilmoitukset</b>	<b>47</b>
FCC-lausunto	47
Modeemia koskevia ohjeita (vain tietyille malleille)	48
LCD-näytön pikseleitä koskeva lausunto	48
Radiolaitteeseen liittyvä huomautus	48
Yleistä	48
FCC RF –turvallisuusvaatimus	49
Kanada - Matalatehoiset ilman lupaa käytettävät radiolaitteet (RSS-210)	50
Ihmisen altistuminen radiosäteilylle (RSS-102)	50
LCD panel ergonomic specifications	50





# Erikoisnäppäimet ja ilmaisimet

Erikoisnäppäimet ja ilmaisimet tarjoavat helpon pääsyn käteviin ominaisuuksiin ja selvän tilatiedon.

Kuvake	Osio	Kuvaus
	Varmistusnäppäin	Käynnistää Acer Backup Management:in kolmevaiheista datan varmistusta varten (vain tietyille malleille).
<b>P</b>	PowerSmart-näppäin	Laittaa tietokoneesi virransäästötilaan (vain valituille malleille).
	Ohjelmoitava näppäin	Käyttäjän ohjelmoitavissa (vain tietyille malleille).
	Virranilmaisin	Osoittaa tietokoneen virran tilan.
	Akkutilan ilmaisim	Osoittaa tietokoneen akun tilan. <b>1. Lataus meneillään:</b> Valo palaa oranssina, kun akku latautuu. <b>2. Täyteen ladattu:</b> Valo palaa sinisenä, kun tietokone toimii verkkovirralla.
	Kommunikoinnin ilmaisim	Osoittaa tietokoneen langattoman yhdistettävyyden tilan.
	HDD-ilmaisim	Palaa, kun kiintolevy on aktiivinen.
	Num Lock -ilmaisim	Syttyy, kun Num Lock on aktivoituneena (vain tietyille malleille).
	Caps Lock -ilmaisim	Syttyy, kun Caps Lock on aktivoituneena (vain tietyille malleille).

## Ottaa käyttöön langattomia laitteitasi

Käynnistyksen hallinta (Launch Manager) antaa sinun ottaa käyttöön ja poistaa käytöstä erilaisia langattomasti yhdistettäviä laitteita tietokoneessasi.

Paina <Fn> + <F3> tuodaksesi esiin Käynnistyksen hallinta (Launch Manager) -ikkunapaneelin.

Punainen vipu ilmaisee kun laite on pois päältä.

- Napsauta punaista vipua kääntääksesi laitteen päälle.

Vihreä vipu ilmaisee kun laite on päällä.

- Napsauta vihreää vipua kääntääksesi laitteen pois päältä.



**Huomautus:** Tietoliikennelaitteet voivat vaihdella järjestelmän konfiguroinnilla. Muista päästä kullekin langattomalle laitteelle kuuluvaan konfigurointipaneeliin lisävalintoja varten.

# Kosketusalusta

Sisäänrakennettu kosketusalusta on osoitinlaite, joka tuntee pinnallaan tapahtuvan liikkeen. Tämä tarkoittaa, että osoitin vastaa, kun liikutat sormeasi kosketusalustan pinnalla. Kämmentuen keskeinen sijainti tarjoaa ihanteellisen mukavuuden ja tuen.

## Perusasiat kosketusalustasta (kahden napsautuksen painikkeilla)

Seuraavat kohdat opettavat, kuinka kosketusalustaa käytetään kahden napsautuksen painikkeilla.

- Liikuta sormeasi kosketusalustalla liikuttaaksesi osoitinta.
- Paina vasenta ja oikeaa painiketta kosketusalustan alapuolella tehdäkseen valinta- ja suoritus toimintoja. Nämä kaksi painiketta vastaavat hiiren oikeaa ja vasenta painiketta. Kosketuslevyn napauttaminen vastaa vasemman painikkeen napsauttamista.

Toiminto	Vasen painike	Oikea painike	Pääkosketusalusta
Suorita	Napsauta nopeasti kahdesti.		Napauta kahdesti (samalla nopeudella kuin jos kaksoisnapsauttaisit hiiren painiketta).
Valitse	Napsauta kerran.		Napauta kerran.
Vedä	Napsauta ja pidä alhaalla, käytä sitten sormea vetääksesi osoitinta kosketuspainikkeella.		Napauta kahdesti (samalla nopeudella kuin jos kaksoisnapsauttaisit hiiren painiketta); jätä sitten sormi kosketusalustalle toisella napautuksella ja vedä osoitinta.
Avaa pikavalikko		Napsauta kerran.	



Ohje: Kuvat ovat viitteellisiä. PC:n tarkka konfigurointi riippuu ostetusta mallista.



Ohje: Pidä sormesi kuivina ja puhtaina kosketusalustaa käyttäessäsi. Pidä myös kosketusalusta kuivana ja puhtaana. Kosketusalusta on herkkä sormen liikkeille. Näin ollen mitä kevyempi kosketus, sen parempi vastaus. Kovempaa napauttaminen ei lisää kosketusalustan vastauserkkyyttä.



.....

**Ohje:** Oletuksena pysty- ja vaakavieritys on sallittua kosketusalustalla. Se voidaan estää hiiriasetuksilla Windowsin ohjauspaneelissa (Windows Control Panel).

# Näppäimistön käyttö

Näppäimistössä on täysikokoiset näppäimet ja sulautettu numeerinen näppäinryhmä\*, erillinen osoitin, lukitus, Windows, toiminto- ja erikoisnäppäimet.

## Lukitusnäppäimet ja sulautettu numeerinen näppäinryhmä\*

Näppäimistössä on 3 lukitusnäppäintä, jotka voi panna päälle ja pois päältä.

Lukitusnäppäin	Kuvaus
Caps Lock	Kun Caps Lock on päällä, kaikki kirjoitetut aakkosmerkit ovat isoja kirjaimia.
NumLk <Fn> + <F11>*	Kun NumLk on päällä, sulautettu näppäinryhmä on numeerisessa tilassa. Näppäimet toimivat laskimena (mukana aritmeettiset operaattorit +, -, * ja /). Käytä tätä tilaa, kun on tarpeen kirjata paljon numeerista tietoa. Vielä parempi ratkaisu olisi liittää tietokoneeseen ulkoinen näppäimistö.
Scr Lk <Fn> + <F12>	Kun Scr Lk on päällä, näytön kuva liikkuu yhden rivin verran ylös tai alas, kun painat ylös- tai alas-nuolinäppäimiä. Scr Lk ei toimi joissakin sovelluksissa.

Sulautettu numeerinen näppäinryhmä toimii kuten työpöydän numeronäppäinryhmä. Numerot on merkitty pieninä näppäimien oikeaan yläkulmaan. Osoittimen ohjaussymboleja ei ole yksinkertaisuuden vuoksi merkitty näppäimiin.











Haluttu toiminta	NumLk päällä	NumLk pois päältä
Sulautetun näppäinryhmän numeronäppäimet	Syötä numerot normaaliin tapaan.	
Sulautetun näppäinryhmän osoittimen ohjausnäppäimet	Pidä <↑> alhaalla osoittimen ohjausnäppäinten käytön ajan.	Pidä <Fn> alhaalla osoittimen ohjausnäppäinten käytön ajan.
Näppäimistön päänäppäimet	Pidä <Fn> alhaalla sulautetun näppäinryhmän kirjaimien syöttämisen ajan.	Kirjoita kirjaimet normaaliin tapaan.

\* vain tietyille malleille

## Pikavalintanäppäimet

Tietokoneessa on pikavalintanäppäimet tai näppäinyhdistelmät sen useimpia säätöjä, kuten näyttöruudun kirkkautta, äänenvoimakkuutta varten.























Aktivoidaksesi pikavalintanäppäimet paina ja pidä painettuna **<Fn>** -näppäintä ja paina sitten pikavalintanäppäinyhdistelmän toista näppäintä.

Pikanäppäin	Kuvake	Toiminto	Kuvaus
<b>&lt;Fn&gt; + &lt;F3&gt;</b>		Tietoliikennenäppäin	Ottaa käyttöön/poistaa käytöstä tietokoneen tietoliikennelaitteet. (Tietoliikennelaitteet voivat vaihdella konfiguroinnilla.)
<b>&lt;Fn&gt; + &lt;F4&gt;</b>		Lepotila	Siirtää tietokoneen lepotilaan.
<b>&lt;Fn&gt; + &lt;F5&gt;</b>		Näytön vaihto	Kytkee näytön ulostulon näyttöruudun, ulkoisen monitorin (jos kytketty) ja molempien välillä.
<b>&lt;Fn&gt; + &lt;F6&gt;</b>		Näyttö pois	Sammuttaa näytön taustavalon virran säästämiseksi. Paina mitä tahansa näppäintä palataksesi normaalitilaan.
<b>&lt;Fn&gt; + &lt;F7&gt;</b>		Kosketusalustan vaihtokytkin	Kytkee kosketusalustan käyttöön ja pois käytöstä.
<b>&lt;Fn&gt; + &lt;F8&gt;</b>		Kaiuttimien vaihtokytkin	Kytkee kaiuttimet käyttöön ja pois käytöstä.
<b>&lt;Fn&gt; + &lt;F11&gt;</b>		NumLk	Kääntää sulautetun numeerisen näppäimistön päälle tai pois (vain tietyille malleille).
<b>&lt;Fn&gt; + &lt;▷&gt;</b>		Kirkkauden lisäys	Lisää näytön kirkkautta.
<b>&lt;Fn&gt; + &lt;◁&gt;</b>		Kirkkauden vähennys	Vähentää näytön kirkkautta.
<b>&lt;Fn&gt; + &lt;△&gt;</b>		Äänenvoimakkuus ylös	Lisää äänenvoimakkuutta.
<b>&lt;Fn&gt; + &lt;▽&gt;</b>		Äänenvoimakkuus alas	Vähentää äänenvoimakkuutta.
<b>&lt;Fn&gt; + &lt;Koti&gt;</b>		Toista/Tauko	Toista tai pysäytä valittu mediatiedosto.

Pikanäppäin	Kuvake	Toiminto	Kuvaus
<Fn> + <Sivu ylös>	■	Pysäytä	Pysäytä valitun mediatiedoston toistaminen.
<Fn> + <Sivu alas>	⏮	Edellinen	Palaa edelliseen mediatiedostoon.
<Fn> + <Loppu>	⏭	Seuraava	Hyppää seuraavaan mediatiedostoon.

# Windows-näppäimet

Näppäimistössä on kaksi näppäintä, joilla suoritetaan Windowsille ominaisia toimintoja.

Näppäin	Kuvaus
 Windows-näppäin	<p>Yksistään painettuna tällä näppäimellä on sama vaikutus kuin Windowsin Käynnistä-painikkeen napsautuksella; se käynnistää Käynnistä-valikon. Sitä voidaan myös käyttää muiden näppäinten kanssa tarjoamaan joukon toimintoja:</p> <p>&lt;  &gt;: Avaa tai sulje Käynnistysvalikko</p> <p>&lt;  &gt; + &lt;D&gt;: Näytä työpöytä</p> <p>&lt;  &gt; + &lt;E&gt;: Avaa Windows Explorer</p> <p>&lt;  &gt; + &lt;F&gt;: Etsi tiedosto tai kansio</p> <p>&lt;  &gt; + &lt;G&gt;: Kierrä Sivupalkin laitteiden läpi</p> <p>&lt;  &gt; + &lt;L&gt;: Lukitse tietokoneesi (jos olet kytkettynä verkko-osoitteeseen), tai vaihda käyttäjät (jos et ole kytkettynä verkko-osoitteeseen)</p> <p>&lt;  &gt; + &lt;M&gt;: Pienentää kaikki ikkunat.</p> <p>&lt;  &gt; + &lt;R&gt;: Avaa Suorita-valintaruudun.</p> <p>&lt;  &gt; + &lt;T&gt;: Kierrä tehtäväpalkilla olevien ohjelmien läpi</p> <p>&lt;  &gt; + &lt;U&gt;: Avaa Ease of Access Center</p> <p>&lt;  &gt; + &lt;X&gt;: Avaa Windows Mobility Center</p> <p>&lt;  &gt; + &lt;Break&gt;: Näytä Järjestelmäominaisuudet-valintaruutu</p> <p>&lt;  &gt; +  +M&gt;: Palauta minimoidut ikkunat työpöydälle</p> <p>&lt;  &gt; + &lt;  &gt; &gt;: Kierrä tehtäväpalkilla olevien ohjelmien läpi käyttämällä Windows Flip 3-D:tä</p> <p>&lt;  &gt; + &lt;Välilyönti&gt;: Tuo kaikki laitteet etuosaan ja valitse Windows-sivupalkki</p> <p>&lt;Ctrl&gt; + &lt;  &gt; + &lt;F&gt;: Etsi tietokoneet (jos olet verkossa)</p> <p>&lt;Ctrl&gt; + &lt;  &gt; + &lt;  &gt;: Käytä nuolinäppäimiä kierrättämään tehtäväpalkilla olevien ohjelmien läpi käyttämällä Windows Flip 3-D:tä</p> <p> .....</p> <p><b>Ohje:</b> Riippuen Windows:n versiostasi jotkut pikanäppäimet eivät ehkä toimi kuten on kuvattu.</p>
 Sovellus-näppäin	Tällä näppäimellä on sama vaikutus kuin hiiren oikealla näppäimellä; se avaa sovelluskohtaisen valikon.



# Ääni

Tietokoneen mukana tulee myös 32-bittinen High Definition (HD) ääni ja kaiutin(kaiuttimet).

## Acer PureZone (vain tietyille malleille)

Järjestelmä tarjoaa sinulle aivan uudenlaisen innostavan äänielämyksen, johon kuuluu Acer PureZone ja sisäänrakennettua stereomikrofonia, joissa on ominaisuuksina suunnan muodostus ja kaiun peruutus. Acer PureZone -teknologia tukee kaiun peruutusta, suunnan muodostusta ja kohinanvaimennusta puhtaan äänen tallentamiseen. Mikrofonin asentamiseksi suorita Acer HD Audio Manager kaksoisnapsauttamalla Acer HD Audio Manager -kuvaketta Windowsin järjestelmätarjottimessa. Acer HD Audio Manager -valintaruutu ponnahtaa esiin. Napsauta Mikrofoni-välilehteä ja napsauta sitten Mikrofonin tehosteet -välilehteä. Valitse Säteenmuodostus ja Akustisen kaiun peruutus mikrofonin tehosteiden asettamiseksi.



**Ohje:** Ota Säteenmuodostus pois käytöstä, jos äänilähteitä on useita.

## Tuuba (vain tietyille malleille)

Tuuballe omistettu CineBass alibassokaiutin kajauttaa maata järeisyttävän elokuvakotiäänän. Innovatiivinen suunnittelu sisällyttää subwooferin putkityylisellä saranalla.

## Dolby Home Theater'in käyttö surround-/monikanavaiselle äänelle (vain tietyille malleille)

Kannettavan Acer-tietokoneesi mukana tulee Dolby Home Theater®-äänenparannus, jossa on ominaisuuksina Dolby Pro Logic IIx, Dolby Digital Live, Dolby Headphone, Dolby Natural Bass ja Dolby Sound Space Expander, Audio Optimization, High Frequency Enhancer -teknologiat, jotta saisit korkealaatuisen digitaalisen surround-äänän elokuvista, peleistä ja musiikista nauttimista varten todenmukaisessa, monikanavaisessa ääniympäristössä.

## Dolby Pro Logic IIx

Dolby Pro Logic IIx luo todentuntuisen 5.1-kanavaisen surround-äänielämyksen mistä tahansa stereofonisesta (kaksoiskanava-) elokuvasta, musiikista, TV:stä tai pelin äänilähteestä. Dolby Pro Logic IIx tutkii signaalin ja käyttää saamiaan tietoja laajentaakseen äänen jopa 5.1 -kanavaiseksi erittäin todenmukaiseksi, luonnolliselta kuulostavaksi ääneksi.

## Dolby Digital Live

Dolby Digital Live muuntaa kaikki tietokoneen tai pelikonsolin äänisignaalit reaaliajassa Dolby Digital -muotoon, joka on helppo liittää kotiteatterijärjestelmään yhdellä digitaalikaapelilla. Käyttäjät pääsevät nauttimaan PC:n ja pelien jännittävän todentuntuista äänistä kotiteatterivastaanottimilla ja muilla laitteilla, jotka on varustettu Dolby Digital -koodinpurkuteknologialla.

## Dolby Headphone

Dolby Headphone -ominaisuus luo henkilökohtaisen surround-äänien minkä tahansa pääkuulokkeiden avulla. Soitettavan musiikin, elokuvien ja pelien äänet ovat avarampia ja dramaattisempia, kuuntelumukavuus lisääntyy ja kuuntelijasta tuntuu, kuin he olisivat keskellä toimintaa.

## Dolby Natural Bass

Matalien äänien vahvistusjärjestelmä, jonka avulla useimpien puhujien mataliin ääniin saadaan jopa oktaavin verran lisää bassoa.

## Dolby Sound Space Expander

Vahvistaa ääninäyttämöä leveällä stereoäänentoistolla ja parantamalla eri soittimien erottuvuutta vähentämättä miksauksen keskipisteitä.

# Video

## 16:9 näyttö

16:9 näyttö toimittaa Full HD -elokuvia kotona kuten ei milloinkaan aikaisemmin. Pilviä hipova värikylläisyys takaa aidon HD-katselukokemuksen. 16:9 laatu tarkoittaa, että todelliset kotiteatterinäkymät ovat viimeinkin saapuneet kannettavan tietokoneen viihdeharrastajille.

# Järejestelmätarvikkeiden käyttäminen

## Acer Bio-Protection (vain tietyille malleille)

Acer Bio-Protection Fingerprint Solution on monikäyttöinen sormenjälkiohjelmistopaketti, joka on sisällytetty Microsoft Windows -käyttöjärjestelmään. Käyttäen henkilön sormenjäljen ainutlaatuisuutta Acer Bio-Protection Fingerprint Solution sisältää suojauksen luvaton pääsyä tietokoneeseen vastaan keskitetyllä salasanaohjelmalla salasanan kautta; ja nopean sovelluksen/web-sivuston käynnistämisen sekä sisään kirjautumisen Acer FingerLaunch.

Acer Bio-Protection Fingerprint Solution -ohjelmistolla voit nauttia lisäkerroksesta suojausta henkilökohtaiselle tietokoneellesi, sekä mukavuudesta päästä käsiksi päivittäisiin tehtäviisi yksinkertaisella sormesi huitaisulla!

Jos haluat lisätietoja, katso Acer Bio-Protection -ohjetiedostoja.

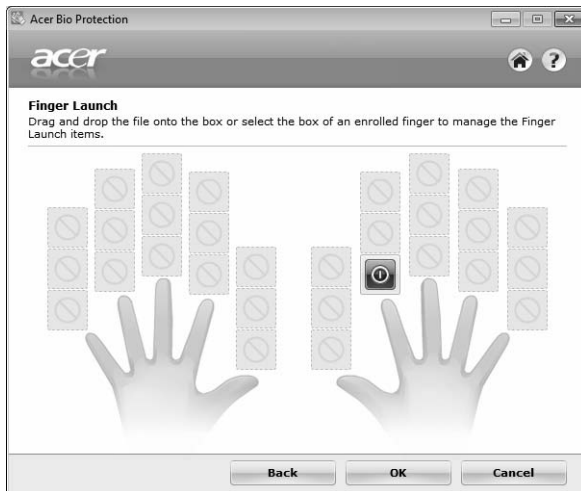

# Acer Backup Manager



**Ohje:** Tämä ominaisuus on vain tietyissä malleissa.

Acer Backup Manager on yksinkertainen kolmivaiheinen prosessi, joka antaa luoda koko järjestelmäsi tai valittujen tiedostojen ja kansioiden varmistuskopiot aikataulun mukaan, tai kun tarvitset.

Acer Backup Managerin käynnistämiseksi paina Acer Backup Manager –näppäintä näppäimistön yläpuolella. Vaihtoehtoisesti voit mennä kohtiin **Käynnistä > Kaikki ohjelmat > Acer Backup Manager > Acer Backup Manager**. Tämä avaa Tervetuloa-näyttöruudun; tältä näyttöruudulta sinut otetaan kolmen vaiheen kautta asettamaan aikataulutetut varmistukset. Napsauta **Jatka** edetäksesi seuraavaan näyttöön. Napsauta + -painiketta ja seuraa ruudun ohjeita:

- 1 Valitse sisältö, jonka haluat varmistaa. Mitä vähemmän sisältöä valitset, sitä nopeampi prosessi on, mutta se lisää tietojen menettämisen vaaraa.
- 2 Valitse mihin haluat varmistuskopiot tallennettavan. Sinun tarvitsee valita ulkoinen asema tai D:-asemasi; Acer Backup Manager ei voi tallentaa lähdeasemalle.
- 3 Valitse kuinka usein haluat Acer Backup Manager –ohjelman luovan varmistukset.

Kun olet lopettanut nämä kolme vaihetta, varmistukset luodaan aikataulun mukaisesti. Voit luoda varmistuksia myös manuaalisesti painamalla Acer Backup Manager -näppäintä.

Jos haluat muuttaa asetuksiasi milloin tahansa, suorita Acer Backup Manager -ohjelma **Käynnistä**-valikosta ja mene yllä kuvattujen vaiheiden läpi.



# Virranhallinta

Tietokoneessa on sisäinen virranhallintajärjestelmä, joka valvoo koneen virrankäyttöä. Akun virtaa kuluttavat tietokoneessa näppäimistö, hiiri, kiintolevy, tietokoneeseen liitetyt lisälaitteet ja näyttömuisti. Jos näitä laitteita ei käytetä tiettyyn aikaan, tietokone sammuttaa jotkin tai kaikki näistä laitteista automaattisesti virrankäytön vähentämiseksi.

Tietokoneen virranhallintajärjestelmä tukee ACPI (Advanced Configuration and Power Interface), joka mahdollistaa tehokkaan virransäästön ja suuren suorituskyvyn samanaikaisesti. Windows hoitaa kaikki tietokoneen virranhallintaan liittyvät tehtävät puolestasi.

## Acer PowerSmart -näppäin



Ohje: Tämä ominaisuus on vain tietyissä malleissa.

Acer PowerSmart –näppäin käyttää tietokoneesi grafiikan alijärjestelmän virransäästöominaisuuksia vähentämään kokonaisvirrankulutusta. Kun painat Acer PowerSmart -näppäintä, näytön kirkkautta alennetaan ja grafiikkasiru kytketty alemmalle nopeudelle; PCI ja WLAN kytkevät virransäästötiloihin. Paina Acer PowerSmart –näppäintä palataksesi jälleen edellisiin asetuksiisi.

# Acer eRecovery Management

Acer eRecovery Management on työkalu, jolla voit nopeasti palauttaa järjestelmän. Voit myös varmistaa/palauttaa tehdasoletuskuvan, ja asentaa uudelleen sovelluksia ja laiteohjaimia.



**Ohje:** Koko seuraava sisältö on vain yleiseksi tiedoksi. Varsinaiset tuotteen tekniset tiedot voivat vaihdella.

Acer eRecovery Management:ssa on seuraavat toiminnot:

- 1 Varmuuskopio:
  - Luo tehdasoletuslevy
  - Luo laiteohjainten ja sovellusten levy
- 2 Palauta:
  - Täyspalautusjärjestelmä tehdasoletuksiin
  - Palauta käyttöjärjestelmä ja säilytä käyttäjän tiedot
  - Asenna laiteohjaimet tai sovellukset uudelleen

Tässä luvussa annetaan ohjeet kunkin toiminnon käyttöön.



**Ohje:** Tämä ominaisuus on vain tietyissä malleissa. Jos järjestelmässä ei ole sisäänrakennettua polttavaa optista asemaa, liitä tietokoneeseen ulkoinen polttava asema ennen menoa Acer eRecovery Management -ohjelmaan optiseen levyyn liittyviä tehtäviä varten.

Sinun täytyy ensin asettaa –salasana käyttämään Acer eRecovery Managementin salasanan suojausominaisuutta tietojesi suojaamiseen. Salasana asetetaan käynnistämällä Acer eRecovery Management ja napsauttamalla **Asetukset**.



## Polta varmistuslevy

Acer eRecovery Managementin varmistussivulta voit polttaa tehdasoletuskuvan tai varmistaa laiteohjaimet ja sovellukset.

- 1 Napsauta **Käynnistä** > **Kaikki ohjelmat** > **Acer** > **Acer eRecovery Management**.
- 2 Acer eRecovery Management avaa **Varmistus-sivun**.

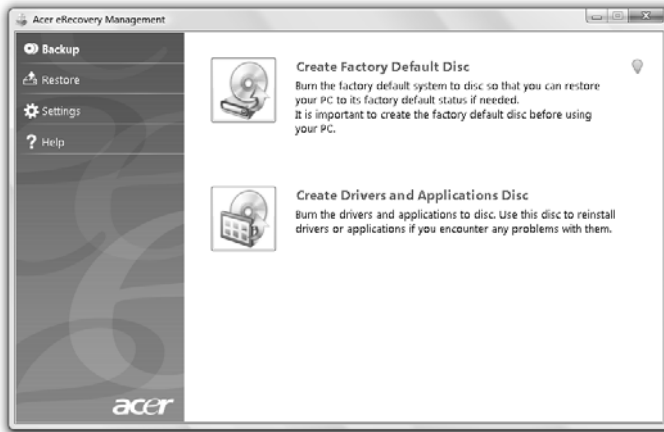

- 3 Valitse varmistuksen tyyppi (tehdasasetus tai laiteohjaimet ja sovellukset), jotka haluat polttaa levyille.
- 4 Suorita toiminto loppuun noudattamalla näytölle tulevia ohjeita.



.....

**Ohje:** Luo tehdasoletuskuva, kun haluat polttaa käynnistyslevyn, joka sisältää tietokoneesi koko käyttöjärjestelmän sellaisena kuin se oli sinulle tehtaalta toimitettaessa. Jos haluat saada levyn, joka antaa sinun selata sisältöä ja asentaa valitut laiteohjaimet sekä sovellukset, luo sensijaan laiteohjaimet- ja sovellusvarmistus — tämä levy ei ole käynnistyslevy.

## Palauta

Palautusominaisuus sallii sinun palauttaa tai parantaa järjestelmä tehdasoletuskuvasta, tai aikaisemmin luoduista CD:ja DVD-varmistuksista. Voit myös asentaa uudestaan sovelluksia ja laiteohjaimia Acer-järjestelmääsi varten.

- 1 Napsauta **Käynnistä** > **Kaikki ohjelmat** > **Acer** > **Acer eRecovery Management**.
- 2 Kytke **Palauta** -sivulle napsauttamalla **Palauta**.

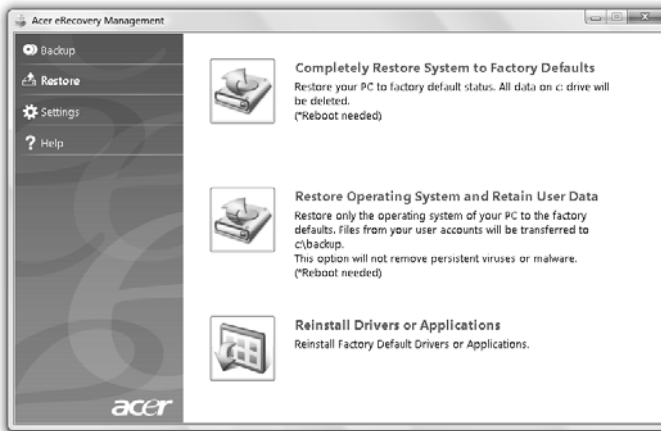

- 3 Voit valita järjestelmän palauttamisen tehdasoletuskuvasta tai asentaa uudestaan sovellukset ja laiteohjaimet.
- 4 Suorita toiminto loppuun noudattamalla näytölle tulevia ohjeita.



## Windows palauttaminen varmistuslevyiltä



**Ohje:** Tämä ominaisuus on vain tietyissä malleissa.

Jotta voit palauttaa Windows aiemmin poltetuilta varmistuslevyiltä, sinun täytyy ensin laittaa varmistuslevy asemaan ja ottaa käyttöön **F12-käynnistysvalikko** BIOS-asetusapuohjelman kautta.

- 1 Käynnistä tietokone ja laita ensimmäinen järjestelmän palautuslevy optiseen levyasemaan. Käynnistä tietokone uudelleen.
- 2 Käynnistyksen aikana, kun Acerin logo näkyy, paina **F2** -näppäintä, niin pääset **BIOS-asetukseen**, jossa voi asettaa järjestelmän parametrit.
- 3 Valitse alivalikko **Pää** vasen- ja oikea-nuolinäppäinten avulla.
- 4 Valitse ylös- ja alas-nuolinäppäinten avulla **F12-käynnistysvalikko**.
- 5 Muuta **F5**- tai **F6**-näppäimen avulla **F12-käynnistysvalikko** arvoon **Käytössä**.
- 6 Paina **ESC**-näppäintä, niin pääset alivalikkoon **Lopeta**, paina **ENTER**-näppäintä, niin valitset **Poistu tallentamalla muutokset**. Paina **ENTER**-näppäintä uudelleen, niin valitset **Kyllä**. Tietokone käynnistyy uudelleen.
- 7 Uudelleenkäynnistyksen jälkeen, kun Acerin logo näkyy, paina **F12**-näppäintä, niin **Käynnistysvalikko** avautuu. Täällä voit valita, miltä laitteelta käynnistetään.
- 8 Valitse nuolinäppäinten avulla **IDE1\*** ja paina sitten **ENTER**-näppäintä. Windows asennetaan palautuslevyltä.
- 9 Laita toinen palautuslevy sisään kehotuksen tullessa ja tee sitten palautus loppuun noudattamalla näytön kehoitteita.
- 10 Poista palautuslevy optisesta levyasemasta, kun palautus on valmis. Tee se ennen kuin käynnistät tietokoneen uudelleen.

Jos haluat asettaa käynnistysjärjestyksen pitkäaikaiseen käyttöön, valitse **Käynnistys**-alivalikko.

- 1 Käynnistä tietokone ja laita ensimmäinen järjestelmän palautuslevy optiseen levyasemaan. Käynnistä tietokone uudelleen.
- 2 Käynnistuksen aikana, kun Acerin logo näkyy, paina **F2** -näppäintä, niin pääset **BIOS-asetukseen**, jossa voi asettaa järjestelmän parametrit.
- 3 Valitse alivalikko **Käynnistys** vasen- ja oikea-nuolinäppäinten avulla.
- 4 Valitse ylös- ja alas-nuolinäppäinten avulla laite **IDE1\***.
- 5 Siirrä **F6**-näppäimen avulla **IDE1\*** -laite käynnistysprioriteettiluettelossa ylimmäksi, tai siirrä **F5**-näppäimen avulla muut laitteet käynnistysprioriteetissa alemmaksi. Varmista, että **IDE1\*** -laitteen prioriteetti on korkein.
- 6 Paina **ESC**-näppäintä, niin pääset alivalikkoon **Lopeta**, paina **ENTER**-näppäintä, niin valitset **Poistu tallentamalla muutokset**. Paina **ENTER**-näppäintä uudelleen, niin valitset **Kyllä**. Tietokone käynnistyy uudelleen.
- 7 Kun käynnistät tietokoneen uudelleen, Windows asennetaan palautuslevyltä.
- 8 Laita toinen palautuslevy sisään kehotuksen tullessa ja tee sitten palautus loppuun noudattamalla näytön kehoitteita.
- 9 Poista palautuslevy optisesta levyasemasta, kun palautus on valmis. Tee se ennen kuin käynnistät tietokoneen uudelleen.

# Acer Arcade Deluxe



**Huomautus:** Tämä ominaisuus on vain tietyissä malleissa.

Acer Arcade Deluxe on toistin musiikkia, valokuvia ja elokuvia varten sisällytettyjen sosiaalisten verkottamistyökalujen kanssa. Käytä MediaConsole'a (jos käytettävissä) tai kosketusalustaa valitaksesi median tyyppin, josta haluat nauttia tai jakaa kavereittesi kanssa palveluiden kuin YouTube, Facebook tai Flickr kautta.

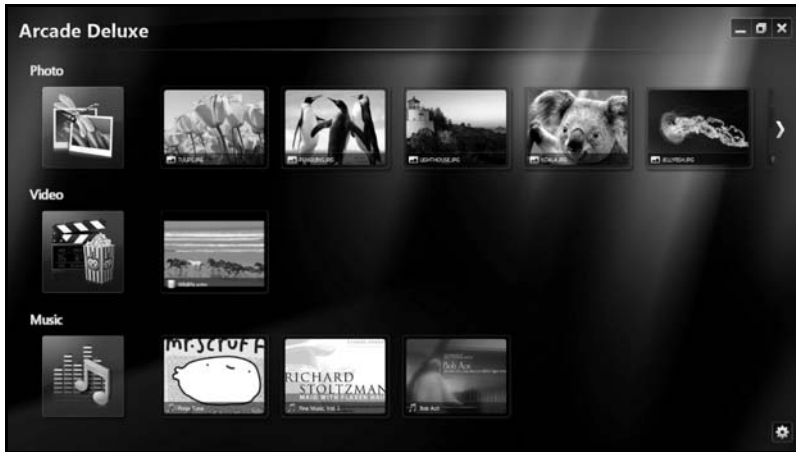

- **Valokuva** — näytä valokuvat, jotka on tallennettu kovalevyillesi tai siirrettävälle medialle.
- **Video** — katso DVD:tä, VCD:tä, Blu-Ray-elokuvia, videoleikkeitä tai sisältöä tarjoajilla kuten YouTube.
- **Musiikki** — kuuntele musiikkitiedostoja eri formaateissa.



**Huomautus:** Katsoessasi videoita, optisia levyjä tai diaesityksiä näytönsäästäjä ja virransäästöominaisuudet eivät ole käytettävissä.

## Yleisohjaimet

Kun katsot videoleikkeitä, elokuvia tai diaesityksiä käyttäen täysi-näyttö resoluutiota, kaksi ponnahdusohjauspaneelia näytetään, kun liikutat osoitinta. Ne häviävät automaattisesti muutaman sekunnin kuluttua. Navigoinnin ohjaimet -paneeli ilmestyy yläosaan ja Toistimen ohjaimet -paneeli ilmestyy näytön alaosaan.

## Navigoinnin ohjaimet

Palataksesi Arcade-kotisivulle napsauta **Koti**-kuvaketta  ikkunan oikeassa yläkulmassa, muilla painikkeilla (minimoi, maksimoi, sulje) on vakio PC-käyttäytymiset.

Arcadesta poistuaksesi napsauta **Sulje**-painiketta ikkunan oikeassa yläkulmassa.

## Sosiaalisten verkostoitumissivustojen käyttäminen

Jos sinulla on tilejä, joissa on tuettuja verkostoitumissivustoja, voit kirjautua tileillesi ja näyttää päivitetty tiedot suoraan Acer Arcade Deluxe'sta. Kun ensimmäisen kerran napsautat yhtä sosiaalisen verkostoitumisen linkeistä **Valokuva-** tai **Video-**sivuilla, sinua pyydetään antamaan käyttäjänimesi ja salasanasasi sivustoa varten. Jos valitset **Muista minut**, Acer Arcade Deluxe muistaa sinun kirjautumistietosi ja näyttää automaattisesti päivitetyn sisällön, kun seuraavan kerran menet Valokuva- tai Video-sivulle.

Voit myös jakaa sisällön napsauttamalla **Jako päälle**-kuvaketta . Tämä sallii sinulle siirtää valokuvia ja videoita valituille sivustoille, matkapuhelimiin tai ulkoisiin tallennustilalaitteisiin. Sisällön jakamiseksi vedä ja pudota näytekuva luettelosta sivustolle tai laite, johon haluat kopioida sen.

## Valokuva

Acer Arcade Deluxe antaa näyttää digitaalisia valokuvia yksitellen tai diaesityksenä miltä tahansa tietokoneessasi käytettävissä olevalta asemalta. Napsauta **Valokuva** avataksesi Valokuva-sivun; tässä voit nähdä näytekuvia yksittäisiä kuvia ja kansioita varten. **Napsauta** kansiota sen avaamiseksi.

Diaesityksen näyttämistä varten avaa kansio, joka sisältää kuvia, jotka haluat näyttää, valitse kaikki tai jotkut kuvista ja napsauta **Toista**-kuvaketta . Diaesitys toistetaan täyden näytön resoluutiolla.

Voit myös näyttää yksittäisen kuvan sitä napsauttamalla. Tämä avaa kuvan täyden näytön resoluutiolla.

Voit sitten käyttää ruudun ohjaimia lähentämiseen ja loitontamiseen sekä paneroita neljässä suunnassa.

## Video

Kaksoisnapsauta elokuva- tai videoleikettä, jota haluat katsoa. Riippuen tietokoneeseesi asennetun optisen levyaseman tyypistä voit toistaa elokuvia Blu-Ray-levyiltä, vakio DVD:t ja video-CD:t (VCD:t) Acer Arcade Deluxen Cinema (Elokuvateatteri) -toiminnolla. Tällä soittimella tyypilliset DVD-toistimen ominaisuudet ja ohjaimet.

Kun laitat levyn sisään DVD-asemaan, elokuva aloittaa toistamisen automaattisesti. Elokuvan ohjaamiseksi ponnahdustoistinpaneeli ilmestyy ikkunan alaosaan, kun siirrät osoitinta.

Kun näytät DVD-levyjä, seuraavat erityisohjaimet on lisättyinä ponnahduspaneeliin:

- DVD-valikko
- Tekstitykset
- Kieli
- Tilannevedos
- Kulma

Jos siirrät hiirtä/kohdistinta katsoessasi elokuvaa, valikkopalkki ilmestyy näytön alaosaan. Tämä sisältää painikkeet elokuvan toiston ohjaukseen, tekstitysten valintaan, äänenvoimakkuuden säätöön, ääniuran kielen valintaan ja lisäominaisuuksien asetukseen.



**Huomautus:** Toiminnon käytettävyys riippuu mitä parhaillaan toistettava optinen levy tukee.

Seis-painikkeen napsauttaminen pysäyttää elokuvan toiston, ja palauttaa sinut Videot-näyttörudulle. Näytön alaosassa ovat painikkeet, jotka mahdollistavat elokuvan jatkamisen pisteestä, missä se pysäytettiin, käynnistä elokuva uudestaan alusta tai poista levy.

## Toistimen ohjaimet

Ikkunan alaosassa esitetään toistimen ohjaimet — niitä käytetään videolle, diaesityksiin, elokuviin ja musiikille. y tarjoaa vakiotoiston ohjaimet (toisto, tauko, seis, jne.) ja äänenvoimakkuuden ohjaimet (mykistä ja äänenvoimakkuus ylös/alas).



**Huomautus:** Toistettaessa elokuvia optisilta levyiltä lisäohjaimia on lisättynä äänenvoimakkuuden ohjainten oikealle puolelle. Näistä keskustellaan yksityiskohtaisemmin tämän oppaan Cinema (Elokuvateatteri) -osassa.

## Musiikki

Mukavaa pääsyä musiikkikokoelmaasi varten napsauta **Musiikki** avataksesi Musiikki-sivun.

Valitse kansio, CD tai kategoria, joka sisältää musiikkia, jota haluat kuunnella. Napsauta **Toista** kuunnellaksesi koko sisällön alusta alkaen, tai valitaksesi luettelon kappaleen, jonka haluat kuulla.

Kansiossa olevat kappaleet näytetään luettelona albumitietojen kanssa sivun yläosassa, samalla kun työkalupalkissa sivun alaosassa on ohjaimet toiminnolle **Toista**, **Sekoita**, **Toista kaikki**, **Visualisoi**, **Äänenvoimakkuus** ja **Valikko**. Visualisointi mahdollistaa tietokoneen generoiman kuvallisen materiaalin katsomisen musiikkia kuunnelllessasi.

## Päivitä

Napsauta Asetukset-kuvaketta oikeassa yläkulmassa näyttääksesi Tietoja-tietoa. **Siirrä**-välilehti antaa sinun valita ja ladata käytettävissä olevia päivityksiä ohjelmistoon.

# Akku

Tietokone käyttää akkuyksikköä, joka tuottaa pitkäaikaisen käytön latauskertojen välillä.

## Akun ominaisuudet

Akussa on seuraavat ominaisuudet:

- Akkuteknologia on edistysellistä.
- Akku antaa varoituksen alhaisesta varaustilasta.

Akku ladataan aina kun liität tietokoneen AC-adaptteriin. Akku latautuu myös tietokoneen käytön aikana. Akku latautuu kuitenkin nopeammin, jos tietokone on pois päältä ja kytketty verkkolaitteeseen.

Akku on kätevä, kun olet matkoilla tai kun käytettävissä ei ole sähköä. Suosittelemme, että pidät matkoilla mukana täyteen ladattua akkua. Ota yhteyttä tietokoneen myyjään, jos haluat hankkia vara-akun.

## Akun kestoiän pidentäminen

Kuten muutkin akut, tietokoneesi akku heikkenee ajan myötä. Tämä merkitsee sitä, että akun suorituskyky heikkenee. Seuraavassa on annettu neuvoja akun kestoiän pidentämiseksi.

## Uuden akun käyttöönotto

Ennen uuden akun käyttöä se on otettava käyttöön seuraavien ohjeiden mukaan:

- 1 Aseta uusi akku paikalleen tietokoneeseen, mutta älä käynnistä tietokonetta.
- 2 Kytke verkkolaite tietokoneeseen ja lataa akku.
- 3 Irrota verkkolaite.
- 4 Käynnistä tietokone ja anna sen toimia akulla.
- 5 Anna akun tyhjentyä, kunnes tietokone antaa varoituksen alhaisesta varaustilasta.
- 6 Kytke verkkolaite takaisin tietokoneeseen ja anna akun latautua täyteen.

Samoja ohjeita noudattaen lataa ja pura akku kolme kertaa.

Noudata näitä ohjeita aina, kun otat käyttöön uuden akun tai kun akku on ollut käyttämättä pitkään. Irrota akku tietokoneesta, jos sitä ei käytetä yli kahteen viikkoon.



-----

**Varoitus! Älä altista akkua alle 0 °C (32 °F) tai yli 45 °C (113 °F) lämpötiloille. Äärimmäiset lämpötilat saattavat vahingoittaa akkua.**

Noudata akun kestoian pidentämiseen liittyviä ohjeita, jotta akku kestäisi mahdollisimman kauan. Jos akkua käsitellään väärin, se ei varaudu täyteen ja kestoikä lyhenee.

Akun kestoikään vaikuttavat myös seuraavat seikat:

- Älä käytä tietokonetta pitkään verkkovirralla, jos akku on paikoillaan. Jos käytät aina verkkovirtaa, irrota akku tietokoneesta sen latauduttua täyteen.
- Akkua ei saa purkaa täysin tyhjäksi.
- Akun jatkuva käyttö lyhentää sen kestoikää. Tavallinen tietokoneakun kestoikä on noin 300 latauskertaa.

## Akun irrottaminen ja asettaminen paikalleen



-----

**Tärkeää!** Kytke verkkolaite paikalleen ennen akun irrottamista, jos haluat jatkaa tietokoneen käyttöä.

Akku asetetaan paikalleen seuraavasti:

- 1 Aseta akku akkupaikkaan kytkentäliuskat oikeinpäin. Varmista, että akun yläpuoli on ylöspäin.
- 2 Liu'uta akku akkupaikkaan ja työnnä sitä varovasti, kunnes akku lukkiutuu paikalleen.

Akku irrotetaan seuraavasti:

- 1 Liu'uta akun salpaa, kunnes akku irtoaa.
- 2 Vedä akku ulos akkupaikasta.



## Akun lataaminen

Varmista ennen akun lataamista, että se on oikein paikoillaan tietokoneessa. Kytke verkkolaite tietokoneeseen ja pistorasiaan. Voit jatkaa tietokoneen käyttöä akun lataamisen aikana. Akku latautuu nopeammin, jos tietokone on sammutettu latauksen aikana.



**Ohje:** Suosittelemme, että lataat akun ennen työpäivän lopettamista. Akun lataaminen yön yli ennen matkustamista mahdollistaa sen käynnistämisen seuraavana päivänä täysin ladatulla akulla.

## Akun varaustilan tarkistaminen

Windowsin varaustilamittari näyttää akun varaustilan. Siirrä kursori Sovelluspalkin akun kuvakkeen päälle niin näet varaustilan.

## Akun kestoajan optimointi

Optimoimalla akun kestoikää akku kestää kauemmin, toimii paremmin ja parantaa latauksen hyötysuhdetta. Suosittelemme, että noudatat seuraavia ohjeita:

- Hanki vara-akku.
- Käytä verkkovirtaa aina, kun se on mahdollista. Näin akku säästyy tilanteisiin, jolloin sähköä ei ole.
- Irrota PC Card tietokoneesta, kun et käytä sitä (valituissa malleissa).
- Säilytä akkua kuivassa ja viileässä paikassa. Suositeltu lämpötila on 10 °C (50 °F) ~ 30 °C (86 °F). Korkeammat lämpötilat lisäävät akun purkautumisnopeutta.
- Liiallinen lataaminen lyhentää akun kestoikää.
- Pidä hyvää huolta tietokoneen akusta ja verkkolaitteesta.

## Alhaisen varaustilan varoitus

Tarkkaile Windowsin varaustilamittaria akkukäytön aikana.



**Varoitus!** Kytke verkkolaite tietokoneeseen heti kun tietokone antaa alhaisen varaustilan varoituksen. Jos akku loppuu ja tietokone sammuu, menetät tallentamattomat tiedot.

Kun alhaisen varaustilan varoitus tulee, suositeltu toimenpide riippuu tilanteesta:

Tilanne	Suosittelut Toimenpide
Verkkolaite ja verkkovirta ovat käytettävissä.	<ol style="list-style-type: none"> <li>1. Kytke verkkolaite tietokoneeseen ja pistorasiaan.</li> <li>2. Tallenna kaikki avoinna olevat tiedostot.</li> <li>3. Jatka työskentelyä.</li> </ol> <p><b>Sammuta tietokone, jos haluat akun latautuvan nopeasti.</b></p>
Käytettävissä on toinen täyteen ladattu akku.	<ol style="list-style-type: none"> <li>1. Tallenna kaikki avoinna olevat tiedostot.</li> <li>2. Sulje kaikki sovellukset.</li> <li>3. Sammuta tietokone.</li> <li>4. Vaihda akku uuteen.</li> <li>5. Käynnistä tietokone ja jatka työskentelyä.</li> </ol>
Verkkolaitetta, verkkovirtaa ja uutta täyteen ladattua akkua ei ole käytettävissä.	<ol style="list-style-type: none"> <li>1. Tallenna kaikki avoinna olevat tiedostot.</li> <li>2. Sulje kaikki sovellukset.</li> <li>3. Sammuta tietokone.</li> </ol>

# Kannettavan PC:n mukaan ottaminen

Tässä osassa annetaan tietokoneen kanssa matkustamiseen ja sen matkalla käyttämiseen liittyviä ohjeita.

## Tietokoneen irrottaminen pöytätietoneesta

Noudata näitä ohjeita kun irrotat tietokoneeseen kytetyt ulkoiset lisälaitteet:

- 1 Tallenna kaikki avoimet tiedostot.
- 2 Poista tallennusvälineet, kuten levykkeet ja levyt asemista.
- 3 Sammuta tietokone.
- 4 Sulje tietokoneen kansi.
- 5 Irrota kaapeli verkkolaitteesta.
- 6 Irrota ulkoisen näppäimistön, osoitinlaitteen, tulostimen, näytön ja muiden ulkoisten laitteiden kaapelit.
- 7 Avaa Kensington-lukko, jos käytät sellaista tietokoneen lukitsemiseksi.

## Tietokoneen siirtäminen

Jos siirryt vain lyhyitä matkoja, esimerkiksi toimistostasi kokoushuoneeseen.

## Tietokoneen valmistelu

Anna tietokoneen mennä lepotilaan sulkemalla sen kansi ennen tietokoneen siirtämistä. Nyt voit siirtää koneen mihin tahansa turvallisesti. Tietokone herää lepotilasta, kun avaat sen kannen ja painat virtapainiketta.

Jos viet tietokoneen kauemmaksi, kuten esimerkiksi toiseen toimistoon tai toiseen rakennukseen, voit joko sammuttaa tietokoneen:

Napsauta **Käynnistä** minkä jälkeen napsauta **Sammuta**.

Tai:

Voit siirtää sen lepotilaan painamalla **<Fn> + <F4>**. Lopuksi voit sulkea näytön kannen.

Kun haluat käyttää tietokonetta uudelleen, avaa näyttö ja paina virtapainiketta.



**Ohje:** Kun haluat käyttää tietokoneitasi uudelleen avaa näytön kansi ja paina sekä vapauta virtapainike. Jos virran merkkivalo ei pala, on tietokone siirtynyt valmiustilaan. Paina ja vapauta virtapainike kytkeäksesi tietokoneen virran päälle. Huomaa, että tietokone saattaa siirtyä valmiustilaan kun se on ollut lepotilassa tietyn ajan. Kytke virta takaisin päälle herättääksesi tietokoneen valmiustilasta.

## Mitä viedä kokouksiin

Jos kokouksesi on suhteellisen lyhyt, todennäköisesti ei tarvitse viedä muuta kuin tietokoneesi. Jos kokouksesi on pidempi, tai jos akku ei ole täysin ladattu, voit ottaa verkkolaitteen mukaasi, jotta voit liittää tietokoneen sähköverkkoon kokoushuoneessa.

Jos kokoushuoneessa ei ole pistorasiala, voit vähentää virrankulutusta siirtämällä tietokoneen lepotilaan kun et tarvitse sitä. Paina **<Fn> + <F4>** tai sulje näytön kansi, kun et käytä tietokonetta. Kun haluat jatkaa tietokoneen käyttöä, avaa kansi (jos se on kiinni) ja paina virtapainiketta.

## Tietokoneen vieminen kotiin

Kun siirryt toimistostasi kotiin tai takaisin.

## Tietokoneen valmistelu

Kun olet irrottanut tietokoneesi ulkoisista lisälaitteista, valmistelet tietokoneesi seuraavien ohjeiden mukaan ennen sen siirtämistä:

- Varmista, että olet poistanut kaikki poistettavat levyt ja optiset levyt asemista. Jos näin ei tehdä, asema saattaa vaurioitua.
- Pakkaa tietokone suojaavaan pakkaukseen estääksesi sen vaurioituminen.



**Varoitus:** Vältä pakkaamasta tietokonetta siten, että jokin painaa sen kantta. Kannen painaminen saattaa vahingoittaa näyttöä.

## Mitä ottaa mukaan

Jos sinulla ei ole kotona vielä mitään tietokoneen laitteita, muista ottaa seuraavat laitteet mukaasi:

- Verkkolaite ja verkkojohto
- Quick start up guide

## Erikoista huomioitavaa

Noudata seuraavia ohjeita suojataksesi tietokonetta matkustamisen aikana:

- Pyri välttämään lämpötilanmuutoksia pitämällä tietokone tasaisessa lämpötilassa.
- Jos joudut pysähtymään pitkäksi aikaa etkä voi ottaa konetta mukaasi, jätä se auton tavaratilaan, jotta se ei kuumene liikaa.
- Lämpötilan ja kosteuden muutokset saattavat aiheuttaa kondensoitumista. Anna tietokoneen tasaantua huoneenlämpötilaan ja tarkista, ettei näytöllä ole kondensaatiota ennen koneen virran kytkemistä. Jos lämpötilaero on yli 10 °C (18 °F), anna tietokoneen lämmetä hitaasti huoneenlämpötilaan. Jos mahdollista, anna tietokoneen lämpötilan tasaantua puolen tunnin ajan tilassa, jonka lämpötila on ulkoilman ja huoneenlämpötilan välillä.

## Kotitoimiston rakentaminen

Jos käytät tietokonettasi usein kotona, saattaa olla syytä hankkia kotiin toinen verkkolaite. Näin välttyt verkkolaitteen kantamiselta kodin ja toimiston välillä.

Jos käytät tietokonettasi pitkiä aikoja kotona, haluat ehkä hankkia kotiin myös toisen hiiren, näytön ja näppäimistön.

## Tietokoneen ottaminen mukaan matkalle

Kun matkustat pitkiä matkoja, esimerkiksi toiseen rakennukseen tai toiselle paikkakunnalle.

## Tietokoneen valmistelu

Valmistele tietokone, kuin olisit viemässä sen kotiin. Varmista, että tietokoneen akku on ladattu. Lentokentän turvallisuushenkilöt saattavat vaatia sinun käynnistämään koneen turvatarkastuksessa.

## Mitä ottaa mukaan

Ota mukaasi seuraavat laitteet:

- Verkkolaite
- Toinen täysin ladattu akku
- Käytettävien tulostimien ajurit

## Erikoista huomioitavaa

Tietokoneen kotiin viemistä koskevien ohjeiden lisäksi noudata seuraavia ohjeita matkustaessasi kauemmas:

- Kuljeta tietokonetta aina käsimatkatavarana.
- Jos mahdollista, anna turvatarkastajien tarkastaa kone käsin. Lentokenttien röntgenlaitteet ovat turvallisia, mutta älä laita konetta metallinpaljastimen läpi.
- Älä altista levykettä metallinpaljastimelle.

## Tietokoneen ottaminen mukaan kansainväliselle matkalle

Kun siirryt maasta toiseen.

## Tietokoneen valmistelu

Valmistele tietokoneesi kuten mille tahansa muullekin matkalle.

## Mitä ottaa mukaan

Ota mukaasi seuraavat laitteet:

- Verkkolaite
- Verkkojohto, joka sopii matkakohteen pistorasioihin
- Toinen täysin ladattu akku
- Käytettävien tulostimien ajurit
- Ostotodistus, jos sinun tulee näyttää se tullivirkailijoille
- Kansainvälinen takuutodistus

## Erikoista huomioitavaa

Valmistele tietokoneesi kuten mille tahansa muullekin matkalle. Lisäksi seuraavat ohjeet saattavat olla ulkomaanmatkalla hyödyksi:

- Kun matkustat toiseen maahan, varmista, että verkkolaite ja verkkojohto sopivat matkustuskohteen jännitteelle ja pistorasioille. Jos näin ei ole, hanki sopiva verkkolaite ja verkkojohto. Älä käytä tietokoneen virransyöttöön sovittimia tai adaptereita.
- Jos käytät modeemia, varmista, että modeemi ja johto sopivat matkustuskohteen puhelinverkkoon.

# Tietokoneen suojaaminen

Tietokoneesi on arvokas hankinta, josta on syytä pitää huolta. Opettele käyttämään tietokoneesi turvalaitteita.

Laitteisto- ja ohjelmistoturvatoinnot, lukitukset ja salasana, suojaavat tietokonettasi.

## Tietokoneen turvalukon käyttäminen

Kannettava tietokone tulee Kensington-yhteensopivan turvalukon paikan kanssa.

Kierrä lukon kaapeli jonkin paikoillaan pysyvän esineen, kuten pöydän tai laatikon kädensijan ympäri. Paina lukko paikalleen ja lukitse se kiertämällä avainta. Saatavana on myös joitakin avaimettomia lukkoja.

## Salasanojen käyttö

Salasana suojaavat tietokonettasi luvattomalta käytöltä. Voit asettaa salasanoilla tietokoneeseesi useita suojaustasoja:

- Valvojan salasana (Supervisor Password) estää BIOS:in luvattoman käytön. Kun salasana on annettu, vaaditaan se BIOS:iin pääsemiseksi. Lisätietoja **"BIOS-sovellus" sivulta 41**.
- Käyttäjän salasana (User Password) suojaaa tietokonettasi luvattomalta käytöltä. Tämän salasanan ja käynnistys- sekä lepo-tilasalasanan avulla voit varmistaa tietokoneesi tietoturvallisuuden.
- Käynnistys salasana (Password on Boot) suojaaa tietokonettasi luvattomalta käytöltä. Tämän salasanan ja käynnistys- sekä valmiustilasalasanan avulla voit varmistaa tietokoneesi tietoturvallisuuden.



**Tärkeää!** Älä unohda valvojan salasanaa! Jos unohdat salasana, ota yhteyttä tietokoneen myyjään tai valtuutettuun huoltoedustajaan.

## Salasanojen syöttäminen

Kun salasana on asetettu, ilmestyy näytön vasempaan kulmaan sanaa kysyvää ruutu.

- Kun valvojan salasana on asetettu, ilmestyy ruutu, kun painat **<F2>** päästäksesi BIOS-sovellukseen.
- Kirjoita valvojan salasana ja paina **<Enter>** päästäksesi BIOS-sovellukseen. Jos annat väärän salasanan, ruudulle ilmestyy varoitus. Yritä uudelleen ja paina **<Enter>**.
- Kun käyttäjän salasana on asetettu ja valinta Salasana käynnistettäessä on valittu, ilmestyy ruutu käynnistettäessä.
- Kirjoita käyttäjän salasana ja paina **<Enter>** aloittaaksesi tietokoneen käytön. Jos annat väärän salasanan, ruudulle ilmestyy varoitus. Yritä uudelleen ja paina **<Enter>**.



**Tärkeää!** Voit kirjoittaa salasanan kolme kertaa. Jos annat salasanan kolme kertaa väärin, järjestelmä menee lukkoon. Sammuta tietokone liu'uttamalla virtakytkintä ja pitämällä se paikallaan neljän sekunnin ajan. Käynnistä tietokone ja yritä uudelleen.

## Salasanojen asettaminen

Voit asettaa salasanan BIOS-sovellusta käyttäen.



# Tietokoneen laajentaminen

Notebook PC-tietokoneesi tarjoaa sinulle elämyksiä liikkuvan tietokoneen käytössä.

## Liitettävyyys

Liittimien avulla voit kytkeä koneeseesi lisälaitteita kuten tavalliseen pöytätietokoneeseen. Lisätietoja ulkoisten laitteiden liittämisestä tietokoneeseen saat lukemalla seuraavassa osassa annetut ohjeet.

### Fax/data-modeemi (vain tietyille malleille)

Tietokoneessasi on sisäänrakennettu V.92 56 Kbps fax/data -modeemi. (vain tietyille malleille)



**Varoitus! Tämä modeemi ei ole yhteensopiva digitaalisten puhelinlinjojen kanssa. Älä kytke modeemia digitaaliseen linjaan, koska tällöin se saattaa vaurioitua.**

Jos haluat käyttää faksi- ja datamodeemiliitäntää, kytke modeemikaapeli liittimestä puhelinpistokkeeseen.

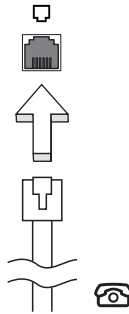

**Varoitus! Varmista, että kaapeli toimii siinä maassa, jossa haluat käyttää sitä.**

## Sisäänrakennettu verkkotoiminto

Sisäänrakennetun verkkotoiminnon ansiosta voit liittää tietokoneesi Ethernet-pohjaiseen verkkoon.

Kun haluat käyttää verkkoyhteyttä, kytke Ethernet-kaapeli Ethernet (RJ-45)-portista tietokoneen rungossa verkkoliittimeen tai verkon keskittimeen.

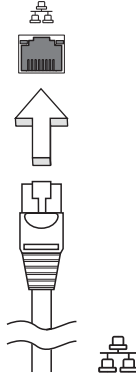

## Kuluttajan infrapuna (CIR) (vain tietyille malleille)

Tietokoneen Kuluttajan infrapuna (CIR) -porttia käytetään vastaanottamaan signaalit kaukosäätimestäsi tai muista laitteista, joissa on CIR-kyky.

## USB-väylä

USB 2.0 -väylän avulla voit kytkeä useita lisälaitteita tietokoneeseesi käyttämättä järjestelmän resursseja.

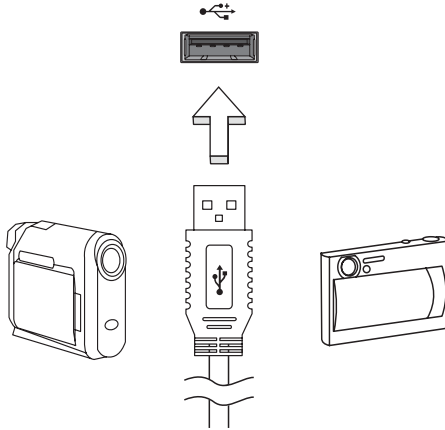

## IEEE 1394 -portti (vain tietyille malleille)

IEEE 1394 -portin avulla voit kytkeä tietokoneeseen IEEE 1394 -yhteensopivia laitteita kuten videokameran tai digitaalikameran. Katso tarkemmat ohjeet video- tai digitaalikameran käyttöohjeesta.

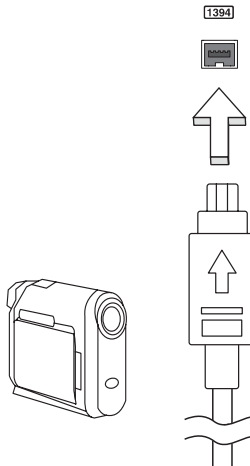

## High-Definition Multimedia Interface (vain tietyille malleille)

Korkealaatuinen multimedialiitäntä HDMI (High-Definition Multimedia Interface) on teollisuuden tukema, kompressoimaton, täysin digitaalinen audio/video-liitäntä. HDMI tarjoaa liitännän minkä tahansa yhteensopivan digitaalisen audio/video-lähteen välille, kuten lisälaitte, DVD-toistin, ja AV-vastaanotin ja yhteensopiva digitaalinen audio ja/tai videomonitori, kuten digitaalinen televisio (DTV), yksittäisen kaapelin kautta.

Käytä HDMI-porttia tietokoneessasi kytkemään yhteen korkealuokkainen audio- ja video-laitteisto. Yksittäinen kaapelitoteutus mahdollistaa siistin asetuksen ja nopean liitännän.



## ExpressCard (vain tietyille malleille)

ExpressCard on PC-kortin uusin versio. Se on pienempi ja nopeampi liitäntä, joka edistää tietokoneesi käytettävyyttä ja laajennettavuutta.

ExpressCardit tukevat laajasti erilaisia laajennusvaihtoehtoja, sisältäen flash-muistikorttiadapterit, TV-virittimet, Bluetooth-liitettävyyden ja IEEE 1394B -adapterit. ExpressCardit tukevat USB 2.0- ja PCI Express -sovelluksia.



**Tärkeää!** On olemassa kahta eri tyyppiä, ExpressCard/54 ja ExpressCard/34 (54 mm ja 34 mm), kummatkin erilaisilla toiminnoilla. Kaikki ExpressCard-korttipaikat eivät tue molempia tyyppiä. Tarkista korttisi manuaalista tarkemmat tiedot kortin asentamisesta ja käytöstä, sekä sen toiminnoista.

## ExpressCardin sijoittaminen

Laita kortti korttipaikkaan ja paina kevyesti, kunnes se napsahtaa paikalleen.

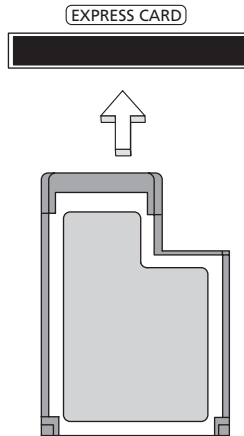

## ExpressCardin irroittaminen

Ennen ExpressCardin irroittamista:

- 1 Sulje korttia käyttävä sovellus.
- 2 Napsauta vasemmalla painikkeella Remove hardware -kuvaketta tehtäväpalkissa ja pysäytä kortin toiminta.
- 3 Paina korttia kevyesti korttipaikkaan päin ja vapauta kortin poistamiseksi. Sitten vedä kortti vapaasti ulos korttipaikasta.

## Muistin lisääminen (vain tietyille malleille)

Noudata seuraavia ohjeita muistia lisätessäsi:

- 1 Sammuta tietokone, irrota verkkolaite tietokoneesta ja irrota koneen akku. Käännä kone ympäri päästäksesi käsiksi sen pohjaan.
- 2 Irrota muistin kannen ruuvi; ja nosta muistin kansi pois paikoiltaan.
- 3 Aseta muistimoduuli kulmittain uraan **(a)** ja paina sitä kunnes se napsahtaa paikalleen **(b)**.

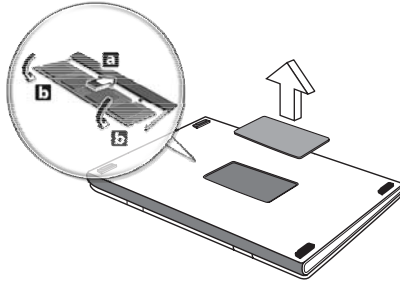

- 4 Aseta muistin kansi takaisin paikoilleen ja kiinnitä se ruuvilla.
- 5 Laita akku paikalleen ja kytke virtalähde tietokoneeseen.
- 6 Käynnistä tietokone.

Tietokone tunnistaa uuden muistikoon ja alkaa käyttää sitä automaattisesti. Kysy neuvoa asiantuntijalta tai ota yhteyttä Acer-edustajaan.

## Nauttimassa TV:stä Windows Media Centerin kanssa



**Ohje:** Tämä ominaisuus on vain tietyissä malleissa.

Tietokoneita, jotka sisältävät Windows Media Center Edition'in tai InstantOn Arcade'n voidaan käyttää TV:n katsomiseen ja päästä niillä videon sisältöön (ääni/video-liitännän kautta ulkoiseen laitteeseen kuten videokamera).

### Valitse tulon tyyppi

Ääni/video-liitäntä voi olla joko DVB-T digitaalinen antenni (valituille malleille) tai PAL/SECAM- tai NTSC-liitin. Katso asiaankuuluvaa osaa:

### TV:n katsominen käyttäen valinnaista DVB-T (digitaalinen TV) antennia (valituille malleille)

DVB-T digitaalinen TV on kansainvälinen standardi, jota käytetään maanpäällisten televisiopalveluiden lähettämiseen digitaalisessa muodossa. Se korvaa asteittain analogiset lähetykset monissa maissa. DVB-T digitaalista antennia voidaan käyttää Windows Media Centerin kanssa paikallisten DVB-T digitaalisten TV-lähetysten katsomiseen kannettavassa PC-tietokoneessasi.

### Digitaalisen antennin liittäminen

- 1 Liitä antennikaapeli kannettavan tietokoneesi RF-jakkiliitäntään.

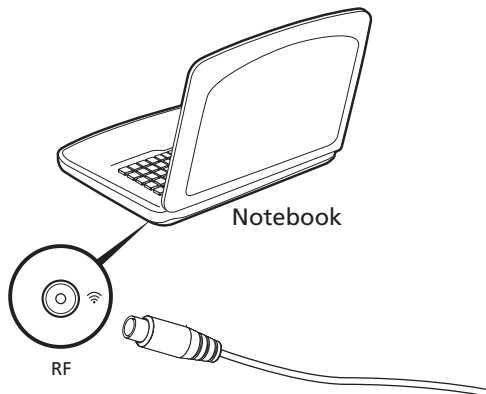



**Ohje:** Älä kierrä tai silmukoi antennikaapelia. Antennikaapelin laajentaminen 20 cm saakka signaalin laadun parantamiseksi.

## TV:n katsominen ulkoisella antennilla tai kaapelin pistukalla

Voit käyttää perinteisiä TV-kaapeleita (liitetty ulkoiseen anteeniin tai kaapelin pistukkaan) katsoaksesi TV:tä tietokoneessasi.

### Antennikaapeleiden liittäminen

Kaapeleiden liittämiseksi:

- 1 Liitä antenniliitin kannettavan tietokoneesi RF-jakkiliitäntään.
- 2 Liitä toinen pää TV-kaapeliin käyttäen kaapelimuunninta, jos tarpeen.

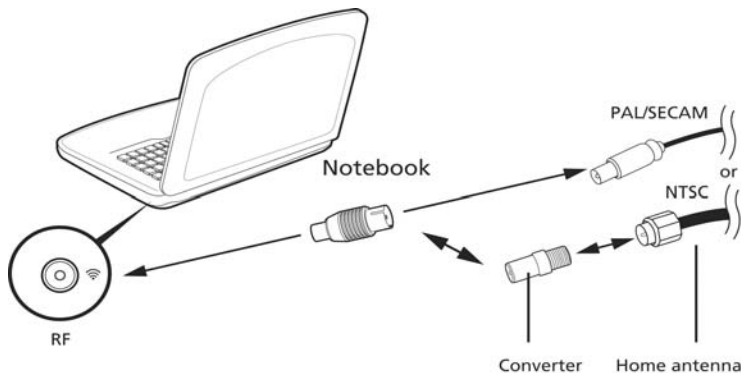

**Tärkeää!** Varmista, että käytät alueesi oikeaa kaapelijärjestelmää, ennen kuin yrität liittää antennijohdon.



## BIOS-sovellus

BIOS-sovelluksen avulla voit muuttaa ja katsella tietokoneesi BIOS in asetuksia (Basic Input/Output System; BIOS).

Tietokoneesi asetukset on valmiiksi määritetty, joten sinun ei ole pakko suorittaa tätä sovellusta. Jos kuitenkin kohtaat ongelmia tai haluat muuttaa asetuksia, on sinun käynnistettävä BIOS-sovellus.

BIOS-sovellus käynnistetään painamalla näppäintä **<F2>** tietokoneen käynnistymisen aikana tehtävän POST-testin (Power-On Self-Test) aikana, kun näytöllä näkyy notebook PC logo.

## Käynnistyssekvenssi

Jos haluat muuttaa käynnistyssekvenssiä BIOS-sovelluksessa, avaa BIOS-sovellus ja valitse **Boot** näytön yläreunan valikoista.

## Levytä levyille -palautus käytössä

Jos haluat ottaa Levytä levyille -palautuksen (Kiintolevyn palautus) käyttöön, avaa BIOS-sovellus ja valitse **Main** näytön yläreunan valikoista. Etsi kohta **D2D Recovery** ja aseta sen arvoksi **Enabled** näppäimillä **<F5>** ja **<F6>**.

## Salasana

Jos haluat ottaa käynnistysalasanan käyttöön, avaa BIOS-sovellus ja valitse **Security** näytön yläreunan valikoista. Etsi kohta **Password on boot:** ja ota se käyttöön näppäimillä **<F5>** ja **<F6>**.

# Ohjelmiston käyttö

## DVD-elokuvien toistaminen



**Ohje:** Tämä ominaisuus on vain tietyissä malleissa.

Kun tietokoneeseesi on asennettu DVD, voit toistaa tietokoneellasi DVD-elokuvia.

- 1 Avaa DVD-levykelkka, aseta levy paikoilleen ja sulje DVD-levykelkka.



**Tärkeää!** Kun käytät DVD-asemaa ensimmäisen kerran, kysyy tietokone sinulta aluekoodia. DVD-levyt on jaettu kuuteen eri aluekoodiin. Kun DVD-levylle on annettu aluekoodi, toistaa se vain määritetyn aluekoodin DVD-levyjä. Voit asettaa aluekoodin korkeintaan viisi kertaa (ensimmäinen kerta mukaan lukien). Viidennen kerran jälkeen voimaan jää viimeksi annettu aluekoodi. Kiintolevyn formatointi ei nollaa aluekoodin asetuslaskuria. Katso lisätietoja aluekoodeista myöhemmin tässä luvussa olevasta taulukosta.

- 2 DVD-elokuvan toisto alkaa automaattisesti muutaman sekunnin jälkeen.

Aluekoodi	Maa tai alue
1	U.S.A., Kanada
2	Eurooppa, Keski-Itä, Etelä-Afrikka, Japani
3	Kaakkois-Aasia, Taiwan, Etelä-Korea
4	Latinalainen Amerikka, Australia, Uusi-Seelanti
5	Entinen Neuvostoliitto, jotkin Afrikan osat, Intia
6	Kiina



**Ohje:** Voit vaihtaa aluekoodia asettamalla asemaan toisen aluekoodin DVD-levyn. Katso lisätietoja online-ohjeista.

# Usein kysytyjä kysymyksiä

Seuraavassa on lueteltu ongelmia, joita saatat kohdata tietokonetta käyttäessäsi. Jokaiseen ongelmaan on annettu helppo ratkaisu.

## Painoin virtapainiketta, mutta tietokone ei käynnisty.

Katso virran merkkivaloa:

- Jos merkkivalo ei pala, ei tietokone saa virtaa. Tarkista seuraavat asiat:
  - Jos käytät akkua, se saattaa olla tyhjä. Kytke tietokoneeseen verkkolaite ja anna akun latautua.
  - Varmista, että verkkolaite on kytketty paikoilleen tietokoneeseen ja pistorasiaan.
- Jos merkkivalo palaa, tarkista seuraavat asiat:
  - Onko ulkoisessa USB-levykeasemassa muu kuin käynnistyslevyke? Poista levyke asemasta tai korvaa se käynnistyslevykkeellä ja käynnistä tietokone uudelleen painamalla **<Ctrl> + <Alt> + <Del>**.

## Näytölle ei tule mitään.

Tietokoneen virranhallinta sammuttaa näytön automaattisesti virransäästön takia. Paina mitä tahansa näppäintä ja kuva ilmestyy näytölle.

Jos näppäimen painaminen ei tuo kuvaa näytölle, syitä saattaa olla kolme:

- Kirkkaus on asetettu liian pieneksi. Paina **<Fn> + <D>** (lisää) lisätäksesi näytön kirkkautta.
- Näytöksi on asetettu ulkoinen näyttö. Paina pikanäppäintä **<Fn> + <F5>** ottaaksesi koneen oman näytön käyttöön.
- Jos lepotilan merkkivalo palaa, tietokone on lepotilassa. Voit jatkaa tietokoneen käyttöä painamalla ja vapauttamalla virtakytkimen.

## Tietokoneesta ei kuulu ääntä.

Tarkista seuraavat asiat:

- Ääni voi olla vaimennettu. Etsi Windowsin sovelluspalkista kaiuttimen kuvake. Jos sen päällä on rasti, ääni on vaimennettu. Poista **Vaimenna kaikki (Mute all)** napsauttamalla kuvaketta.
- Äänenvoimakkuus on liian pieni. Etsi Windowsin äänenvoimakkuuden säätökuvake ja säädä voimakkuus suuremmaksi. Voit säätää äänenvoimakkuutta myös äänenvoimakkuuden säätöpainikkeilla.
- Jos tietokoneen edessä paneelin linjalähtöön on kytketty kuulokkeet tai ulkoiset kaiuttimet, sisäiset kaiuttimet ovat automaattisesti pois käytöstä.

Haluan työntää ulos optisen aseman levykelkan tietokonetta käynnistämättä.

Optisessa asemassa on mekaaninen ulostyöntöaukko. Työnnä aukkaan kynänkärki tai paperiliittimen kärki ja paina levykelkan ulostyöntämiseksi.

Näppäimistö ei toimi.

Yritä liittää erillinen ulkoinen näppäimistö tietokoneessasi olevaan USB -porttiin. Jos se toimii, ota yhteyttä valtuutettuun huoltoon, koska. tällöin sisäinen näppäimistön kaapeli saattaa olla irti.

Tulostin ei toimi.

Tarkista seuraavat asiat:

- Varmista, että tulostin on kytketty pistorasiaan ja että sen virta on päällä.
- Varmista, että tulostinkaapeli on oikein kytketty tietokoneen rinnakkaisliittimeen tai USB-porttiin ja vastaavaan porttiin tulostimessa.

Haluan palauttaa tietokoneeni sen alkuperäisiin asetuksiin ilman palautus-CDitä.



.....

**Ohje:** Jos järjestelmäsi on monikielinen versio, käyttöjärjestelmä ja kieli, jonka valitset kytkiessäsi virran päälle järjestelmään ensimmäisen kerran, on ainut vaihtoehto tuleville palautustoiminnoille.

Voit palauttaa tietokoneen kiintolevyn siihen tilaan, jossa se oli, kun ostit tietokoneesi. Palauttaminen tehdään seuraavassa annettujen ohjeiden mukaan. (Kiintolevyysi C: formatoidaan, ja kaikki sillä oleva tieto katoaa.) On tärkeää, että varmuuskopioit kiintolevyn ennen palautuksen tekemistä.

Tarkista BIOS-asetukset ennen palautuksen tekemistä.

- 1 Varmista, onko kohta **Acer disk-to-disk recovery** valittuna.
- 2 Varmista, että asetuksen **D2D Recovery** -asetus kohdassa **Main on Enabled**-tilassa.
- 3 Poistu BIOS-asetussovelluksesta ja tallenna muutokset. Tietokone käynnistyy uudelleen.



.....

**Ohje:** BIOS-asetussovellus avataan painamalla **<F2>** POST-testin aikana.

Palauttamisprosessin aloittaminen:

- 1 Käynnistä tietokone uudelleen.
- 2 Acer-logon näkyessä paina <Alt> + <F10> samaan aikaan päästäksesi palautustoimintoon.
- 3 Katso ruudulta ohjeita järjestelmän palauttamisesta.



**Tärkeää!** Tämä toiminto vaatii 15 GB kiintolevytilaa piilotettuna osiona.

## Yhteyden ottaminen huoltoon

### Kansainvälinen takuu "International Travelers Warranty" (ITW)

Tietokoneellasi on kansainvälinen takuu International Travelers Warranty (ITW), joka antaa sinulle rauhan matkustaessasi. Maailmanlaajuinen huoltoverkostomme auttaa sinua, kun tarvitset apua.

ITW-todistus tulee koneesi mukana. Tässä todistuksessa on annettu kaikki takuutiedot ITW-ohjelmasta. Todistuksessa on myös luettelo valtuutetuista kansainvälisistä huoltoedustajistamme. Lue tämä todistus huolellisesti.

Pidä ITW-takuutodistus aina mukanasasi, varsinkin hakiessasi apua huoltoedustajaltamme. Aseta ostokuittisi ITW-todistuksen kannessa olevaan taskuun.

Jos matkakohteessasi ei ole Acerin valtuuttamaa ITW-huoltoa, voit silti pyytää apua muusta toimipisteestämme. Lisätietoja saat osoitteesta <http://global.acer.com>.

### Ennen yhteydenottoa

Etsi seuraavat tiedot saataville ennen yhteydenottoasi Aceriin ja ole tietokoneen luona yhteydenoton aikana. Avullasi voimme lyhentää yhteydenottoon kuluva-aikaa ja auttaa sinua ratkaisemaan ongelmat tehokkaasti. Jos tietokoneen näytölle tulee virheilmoituksia tai kone piippaa, kirjoita virheilmoitukset muistiin (tai piippausten määrä ja pituudet).

Tarvitsemme sinulta seuraavat tiedot:

Nimi: \_\_\_\_\_

Osoite: \_\_\_\_\_

Puhelinnumero: \_\_\_\_\_

Tietokoneen malli ja tyyppi: \_\_\_\_\_

Sarjanumero: \_\_\_\_\_

Ostopäivämäärä: \_\_\_\_\_

# Tietokoneen ongelmanratkaisu

Tässä luvussa kerrotaan, miten ratkaiset tyypillisimmät ongelmat. Lue ohjeet huolellisesti ennen tietokoneen toimittamista huoltoon. Vakavampien ongelmien ratkaiseminen vaatii tietokoneen avaamisen. Älä yritä avata tietokonetta itse. Ota yhteyttä koneen myyjään tai valtuutettuun huoltoliikkeeseen.

## Ongelmanratkaisuvihjeitä

Tässä notebook-tietokoneessa on edistykellinen toiminto, joka antaa virheilmoitukset näytölle ja auttaa ongelmanratkaisussa.

Jos järjestelmä ilmoittaa virheestä tai toimii virheellisesti, katso kohta "Virheilmoitukset". Jos ongelma ei ratkea, ota yhteyttä myyjään.

Katso lisätietoja "**Yhteyden ottaminen huoltoon**" sivulta 45.

## Virheilmoitukset

Huomioi saamasi virheilmoitus ja tee korjaustoimenpiteet. Seuraavassa taulukossa on lueteltu virheilmoituksen aakkosjärjestyksessä ja kerrottu suositeltavat toimenpiteet.

Virheilmoitukset	Korjaustoimenpiteet
CMOS battery bad	Ota yhteyttä myyjään tai valtuutettuun huoltopisteeseen.
CMOS checksum error	Ota yhteyttä myyjään tai valtuutettuun huoltopisteeseen.
Disk boot failure	Aseta järjestelmälevyke levykeasemaan (A:) ja käynnistä tietokone uudelleen <b>&lt;Enter&gt;</b> -näppäintä painamalla.
Equipment configuration error	Siirry Biosin ominaisuuksiin painamalla POST-toiminnon aikana <b>&lt;F2&gt;</b> -näppäintä ja paina sen jälkeen <b>Exit</b> -näppäintä poistuaksesi ja määrittele tietokoneen asetukset uudelleen.
Hard disk 0 error	Ota yhteyttä myyjään tai valtuutettuun huoltopisteeseen.
Hard disk 0 extended type error	Ota yhteyttä myyjään tai valtuutettuun huoltopisteeseen.
I/O parity error	Ota yhteyttä myyjään tai valtuutettuun huoltopisteeseen.
Keyboard error or no keyboard connected	Ota yhteyttä myyjään tai valtuutettuun huoltopisteeseen.
Keyboard interface error	Ota yhteyttä myyjään tai valtuutettuun huoltopisteeseen.
Memory size mismatch	Siirry Biosin ominaisuuksiin painamalla POST-toiminnon aikana <b>&lt;F2&gt;</b> -näppäintä ja paina sen jälkeen <b>Exit</b> -näppäintä poistuaksesi ja määrittele tietokoneen asetukset uudelleen.

Jos ongelma esiintyy vielä korjaustoimenpiteiden jälkeen, ota yhteyttä myyjään tai valtuutettuun huoltopisteeseen. Jotkut ongelmat voidaan ratkaista BIOS in ominaisuuksista.

# Määräykset ja turvallisuusilmoitukset

## FCC-lausunto

Laite on koestettu ja sen on havaittu täyttävän Luokan B digitaaliselle laitteelle FCC-määräysten osan 15 mukaiset määräykset. Nämä raja-arvot on tarkoitettu turvaamaan riittävä häiriösuojaus asutussa ympäristössä. Laite luo, käyttää ja saattaa säteillä radiotaajuista energiaa. Jos laitetta ei käytetä ohjeiden mukaisesti, se saattaa häiritä radioliikennettä.

Kuitenkaan mitään takuita ei ole sille, ettei laite aiheuttaisi häiriöitä radion tai television vastaanottamiseen, mikä voidaan määrittää kääntämällä laite päälle ja pois. Jos laite todistettavasti on häiriöiden aiheuttaja, opastetaan laitteen käyttäjää ryhtymään seuraaviin toimiin häiriöiden ehkäisemiseksi:

- Aseta vastaanottava antenni eri paikkaan tai asentoon.
- Lisää laitteen ja vastaanottimen välistä etäisyyttä.
- Kytke laite eri virransyöttöön kuin vastaanottava laite on kytketty.
- Kysy neuvoa asiantuntijalta.

## Ohje: Suojatut kaapelit

Kaikki kytkennät oheislaitteisiin on tehtävä suojatulla kaapelilla, jotta FCC-määräysten vaatimukset täytettäisiin.

## Ohje: Lisälaitteet

Tähän laitteeseen saa liittää vain sellaisia lisälaitteita (I/O-laitteet, päätteet, tulostimet, jne.), jotka täyttävät luokan B vaatimukset. Hyväksymättömien laitteiden käyttö saattaa aiheuttaa häiriöitä radio- ja TV-vastaanotolle.

## Varoitus

Laitteen muuttaminen ilman valmistajan hyväksyntää saattaa mitätöidä käyttäjän valtuudet käyttää tätä laitetta.

## Modeemia koskevia ohjeita (vain tietyille malleille)

### TBR 21

Laite on hyväksytty [Neuvoston päätös 98/482/EC - "TBR 21"] kytkettäväksi julkiseen puhelinverkkoon (PSTN). Eri maiden puhelinverkkojen eroavaisuuksista johtuen tämä hyväksyntä ei kuitenkaan takaa laitteen toimintaa kaikkialla. Jos havaitset toiminnassa ongelmia, ota yhteyttä laitteen toimittajaan. Halutessasi lisätietoja soveltuvista maista katso **"Määräykset ja turvallisuusilmoitukset"** sivulla 47.

### LCD-näytön pikseleitä koskeva lausunto

LCD-näyttö on valmistettu erittäin tarkkoilla valmistusmenetelmillä. Tästä huolimatta muutamit pikselit saattavat olla toimimattomia tai toimia väärin. Tällä ei ole merkitystä kuvalle, eikä sitä lasketa viaksi.

### Radiolaitteeseen liittyvä huomautus



Ohje: Seuraavat rajoitukset koskevat vain malleja joissa on langaton LAN ja/tai Bluetooth.

### Yleistä

Estääksesi radiohäiriön lisensoituun palveluun tämä laite on tarkoitettu sisällä käytettäväksi.

Tämä tuote täyttää radiotaajuutta ja turvallisuusstandardeja koskevat säännökset sillä alueella tai siinä maassa, jossa se on hyväksytty käytettäväksi. Kokoonpanosta riippuen tuotteessa saattaa olla langattomia radiolaitteita (kuten WLAN- ja/tai Bluetooth-moduuleja). Alla olevat tiedot koskevat tuotteita, joissa on tällaisia radiolaitteita.

### Yhdenmukaisuusvakuutus EU-maissa

Acer vakuuttaa, että notebook PC -sarja tietokoneet täyttävät direktiivin 1999/5/EC ja sen liitteiden vaatimukset.



## Luettelo maista, joissa vakuutus on voimassa

EU:n jäsenvaltiot heinäkuussa 2009 ovat: Belgia, Tanska, Saksa, Kreikka, Espanja, Ranska, Irlanti, Italia, Luxemburg, Alankomaat, Itävalta, Portugal, Suomi, Ruotsi, Iso-Britannia, Viro, Latvia, Liettua, Puola, Unkari, Tsekki, Slovakia, Slovenia, Kypros, Malta, Bulgaria ja Romania. Laitteen käyttö on sallittua EU-maissa ja Norjassa, Sveitsissä, Islannissa ja Liechtensteinissa. Laitetta on käytettävä paikallisten määräysten ja ohjeiden mukaisesti. Lisätietoja asiasta saat ottamalla yhteyttä laitteen edustajaan kyseisessä maassa. Katso <http://ec.europa.eu/enterprise/rte/implem.htm> uusinta maaluetteloa varten.

## FCC RF –turvallisuusvaatimus

LAN Mini-PCI -kortin ja Bluetooth-kortin suurin säteilyteho on FCC-radiotaajuusaltistusrajojen alapuolella. Notebook PC sarja -tietokonetta on kuitenkin käytettävä niin, että käytön aikana etäisyys ihmisiin on mahdollisimman suuri:

- 1 Käyttäjiä pyydetään noudattamaan radiotaajuisten laitteiden käyttöohjeissa annettuja turvallisuusohjeita.



**Varoitus:** FCC:n radiotaajuuksille altistumista koskevien vaatimusten noudattaminen edellyttää, että sisäänrakennetun langattoman LAN Mini-PCI kortin antennin ja näyttöalueen sekä ihmisten välillä on aina oltava vähintään 20 cm:n etäisyys.

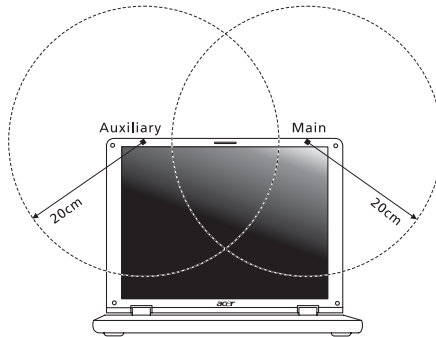

**Ohje:** Wireless Mini PCI Adapter käyttää siirron vuorottelua. Toiminto ei lähetä radioaaltoja molemmista antenneista yhtäaikaan. Yksi antenneista valitaan automaattisesti tai käsin (käyttäjän valitsemana), jotta radioyhteys olisi mahdollisimman hyvä.

- 2 Tämä laite on tarkoitettu ainoastaan sisäkäyttöön koska se käyttää 5,15 -5,25 GHz:n taajuusaluetta. FCC edellyttää, että tätä laitetta käytetään 5,15 - 5,25 GHz:n taajuudella sisätiloissa, ettei se häiritse viereisten kanavien liikkuvia satelliittijärjestelmiä.
- 3 Korkeatehoiset taajuudet ensisijaisille käyttäjille on sijoitettu 5,25 - 5,35 GHz:n ja 5,65 - 5,85 GHz:n kanaville. Nämä tutkasemat voivat aiheuttaa häiriöitä ja/tai vahingoittaa tätä laitetta.
- 4 Vääränlainen asennus tai luvaton käyttö saattaa aiheuttaa häiriöitä radioliikenteelle. Sisäisen antennin muuttaminen myös mitätöi FCC-hyväksynnän ja takuun.

## Kanada - Matalatehoiset ilman lupaa käytettävät radiolaitteet (RSS-210)

### Ihmisen altistuminen radiosäteilylle (RSS-102)

Notebook PC -sarjan tietokoneissa on matalatehoiset sisäiset antennit, jotka eivät lähetä radiotaajuisia kenttää Health Canadian väestölle sallimien rajojen ylitse. Katso turvallisuuskoodi 6 Health Canadian web-sivuilta [www.hc-sc.gc.ca/rpb](http://www.hc-sc.gc.ca/rpb).

### LCD panel ergonomic specifications

Design viewing distance	500 mm
Design inclination angle	0.0°
Design azimuth angle	90.0°
Viewing direction range class	Class IV
Screen tilt angle	85.0°
Design screen illuminance	<ul style="list-style-type: none"> <li>• Illuminance level: <math>[250 + (250\cos\alpha)]</math> lx where <math>\alpha = 85^\circ</math></li> <li>• Color: Source D65</li> </ul>
Reflection class of LCD panel (positive and negative polarity)	<ul style="list-style-type: none"> <li>• Ordinary LCD: Class I</li> <li>• Protective LCD: Class III</li> </ul>
Image polarity	Both
Reference white:	<ul style="list-style-type: none"> <li>• Yn</li> </ul>
Pre-setting of luminance and color temperature @ 6500K (tested under BM7)	<ul style="list-style-type: none"> <li>• u'n</li> <li>• v'n</li> </ul>
Pixel fault class	Class II

# Серия *Aspire*

Типовое руководство пользователя

© 2010 Все права сохранены.

Типовое руководство пользователя компьютера серии Aspire  
Первый выпуск: 08/2010

Портативный компьютер серии Aspire

Номер модели: \_\_\_\_\_

Серийный номер: \_\_\_\_\_

Дата покупки: \_\_\_\_\_

Место покупки: \_\_\_\_\_

# Информация для вашей безопасности и удобства работы

## Правила техники безопасности

Внимательно ознакомьтесь с этими инструкциями. Сохраните этот документ для наведения справок в будущем. Следуйте всем инструкциям и предупреждениям, нанесенным на изделие.

### Выключение устройства перед чисткой

Перед его чисткой отключайте это изделие от настенной розетки питания. Не используйте жидкие или аэрозольные чистящие средства. Для чистки используйте влажную ткань.

### ПРЕДУПРЕЖДЕНИЕ по подключению и отключению устройства

При подключении и отключении питания от источника напряжения соблюдайте следующие инструкции:

Установите источник питания, прежде чем подключать шнур питания к розетке сетевого электропитания.

Отключайте шнур питания перед отсоединением источника питания от компьютера.

Если система запитывается от нескольких источников питания, то отключите питание от системы, отсоединив все шнуры питания от блоков питания.

### ПРЕДУПРЕЖДЕНИЕ в отношении доступности

Доступ к сетевой розетке, в которую вставляется шнур питания, не должен быть затруднен, эта розетка должна находиться максимально близко к пользователю оборудования. При необходимости отключить питание от оборудования обязательно вынимайте шнур питания из розетки электропитания.

### ПРЕДУПРЕЖДЕНИЕ в отношении прилагаемых карт-заглушек (только для определенных моделей)

В комплект поставки вашего компьютера входят пластиковые заглушки для гнезд карт. Заглушки защищают неиспользуемые гнезда от попадания пыли, металлических предметов и других посторонних частиц. Сохраните эти заглушки, чтобы вставлять их в гнезда, когда не используете карты.

## ВАЖНЫЕ РЕКОМЕНДАЦИИ по прослушиванию

Чтобы защитить свой слух, придерживайтесь следующих рекомендаций:

- Увеличивайте уровень громкости постепенно, до тех пор, пока звук не станет чётким и комфортным для восприятия.
- Не увеличивайте уровень громкости после регулировки наушников.
- Не слушайте музыку на высоком уровне громкости длительный период времени.
- Не увеличивайте уровень громкости, чтобы заглушить таким образом мешающие звуки извне.
- Если Вы не слышите говорящих рядом людей, уменьшите уровень громкости.

## Предупреждения

- Не используйте это изделие поблизости к воде.
- Не располагайте это изделие на неустойчивой тележке, подставке или столе. Падение изделия может причинить ему серьезные повреждения.
- Для вентиляции имеются специально предназначенные пазы и отверстия, они обеспечивают надежное функционирование изделия и защищают его от перегрева. Эти отверстия не должны блокироваться или закрываться чем-либо. Эти отверстия никогда не должны блокироваться, что могло бы произойти при размещении изделия на кровати, диване, коврик или иной подобной поверхности. Это изделие никогда не следует размещать поблизости или поверх радиатора отопления или конвектора или встроенным в оборудование, если не обеспечивается надлежащая вентиляция.
- Никогда не пытайтесь пропихнуть какие-либо предметы в изделие через пазы в корпусе, так как они могут соприкоснуться с точками опасного напряжения или замкнуть накоротко детали, что может привести к воспламенению или поражению электрическим током. Никогда не проливайте никаких жидкостей на компьютер.
- Во избежание повреждения внутренних деталей и предотвращения утечки электролита из аккумулятора не устанавливайте устройство на вибрирующей поверхности.
- Никогда не используйте компьютер на спортивных тренажерах или на вибрирующей поверхности во избежание случайного короткого замыкания или повреждения устройств с вращающимися частями, жесткого диска, привода оптических дисков и для предотвращения опасности облучения от литиевого аккумулятора.
- Днище, участки вокруг вентиляционных отверстий и адаптер переменного тока могут нагреваться. Не прикасайтесь к ним, чтобы не получить ожог или травму.
- В вашем устройстве и принадлежностях к нему могут находиться мелкие детали. Держите их в недоступности от маленьких детей.

## Электропитание

- Это изделие должно получать энергию только от источника энергии, указанного на этикетке маркировки. Если Вы не уверены в том, какой именно у Вас источник питания, обратитесь к своему дилеру или местной энергетической компании.
- Не допускайте, чтобы какой-либо предмет располагался поверх кабеля питания. Не располагайте это изделие в том месте, где на кабель питания могут наступить.
- Если вместе с этим изделием используется удлинитель, убедитесь в том, что общая номинальная сила тока оборудования, подключенного к удлинителю кабелю, не превышает допустимый номинал силы тока удлинительного кабеля. Также удостоверьтесь в том, что общий номинал изделий, подключенных к сетевой розетке электропитания не превышает номинал плавкого предохранителя.
- Чтобы не превысить допустимую нагрузку на розетки сетевого электропитания, разветвители или штепсельные колодки, не подключайте к ним слишком много устройств. Общая нагрузка системы не должна превышать 80% номинала параллельной цепи. При использовании разветвителя питания (удлинителя) нагрузка не должна превышать 80% его номинала.
- У этого устройства адаптер переменного тока имеет трехконтактную вилку с заземлением. Эту вилку можно подключать только к заземленным электророзеткам. Прежде чем вставлять вилку сетевого адаптера в электророзетку, убедитесь, что электророзетка заземлена надлежащим образом. Не вставляйте вилку в незаземленную электророзетку. Обратитесь за справкой к квалифицированному электрику.



-----

**Внимание! Заземляющий контакт служит для безопасности. Использование электророзетки, не заземленной надлежащим образом, может привести к поражению электрическим током и/или к травме.**



-----

**Примечание:** Заземляющий контакт также обеспечивает хорошую защиту от непредвиденных помех от других электрических устройств, используемых по соседству, которые могут мешать работе этого устройства.

- Допускается питание системы от сетевого напряжения разных номиналов: 100-120 или 220-240 В перем. тока. Прилагаемый шнур питания отвечает требованиям, предъявляемым в той стране/регионе, где система была продана. Шнуры питания для использования в других странах/регионах должны отвечать предъявляемым в них требованиям. Дополнительные сведения о требованиях к шнурам питания можно узнать у авторизованного продавца или в сервисном центре.

## Техническое обслуживание устройства

Не пытайтесь сами производить техническое обслуживание изделия, поскольку отверстия или съемные крышки могут открыть Вам доступ к точкам опасного напряжения или подвергнуть Вас иной опасности. За техническим обслуживанием обращайтесь к квалифицированному обслуживающему персоналу.

Отключите это изделие от настенной розетки электропитания и обратитесь к квалифицированному обслуживающему персоналу при возникновении следующих условий:

- Когда кабель питания поврежден или изношен.
- Если в изделие пролилась жидкость.
- Если изделие подвергалось воздействию дождя или воды.
- Если изделие уронили или корпус компьютера был поврежден.
- Если изделие отчетливо демонстрирует изменение своих технических характеристик, указывающее на потребность в техническом обслуживании.
- Если изделие не функционирует нормальным образом при выполнении условий инструкции по эксплуатации.



**Примечание:** Для регулировки пользуйтесь только теми органами управления, регулировка которых предусмотрена инструкциями по эксплуатации, так как неправильное использование других органов управления может привести к повреждению устройства и, скорее всего, потребует от специалистов сервисного центра больших усилий по восстановлению его работоспособности.

## Правила по безопасному использованию аккумуляторов

В этом ноутбуке используется литий-ионная батарея. Не пользуйтесь ей в условиях сырости, высокой влажности или в местах, способствующих коррозии. Не помещайте, не храните и не оставляйте ноутбук рядом с источником тепла, в местах с высокой температурой, под прямыми лучами солнца, в микроволновой печи или в контейнере под давлением, не подвергайте его воздействию температуры выше 60 °C (140 °F). Несоблюдение этих правил может привести к утечке из аккумулятора кислоты, ее перегреву, взрыву или воспламенению, что может привести к травмам и/или материальному ущербу. Не протыкайте, не открывайте и не разбирайте аккумулятор. Если из аккумулятора произошла утечка жидкости, и она попала на кожу, смойте жидкость водой и немедленно обратитесь за медицинской помощью. По соображениям безопасности и чтобы продлить срок службы аккумулятора его заряд не производится при температуре ниже 0 °C (32 °F) и выше 40 °C (104 °F).



Использование полной емкости нового аккумулятора достигается после двух или трех циклов полного заряда и разряда. Аккумулятор можно заряжать и разряжать сотни раз, однако при этом его емкость падает. Если время работы от аккумулятора существенно сократилось по сравнению с обычным состоянием, необходимо приобрести новый аккумулятор. Следует использовать только рекомендованные аккумуляторы и заряжать их только зарядным устройством, рекомендованным для этого устройства.

Аккумулятор следует использовать только по назначению. Никогда не используйте поврежденное зарядное устройство или аккумулятор. Не замыкайте контакты аккумулятора. При соприкосновении металлических предметов, таких как монеты, скрепки или авторучки, с положительным и отрицательным выводами аккумулятора, может произойти короткое замыкание. (Выводы аккумулятора выглядят как металлические полоски на его корпусе.) Это может произойти при переноске заряженного аккумулятора в кармане или сумке. Короткое замыкание контактов может привести к повреждению аккумуляторов или предмета, из-за которого оно произошло.

Емкость и срок службы аккумулятора снижаются при хранении батареи в условиях высокой или низкой температуры, например в закрытом автомобиле зимой или летом. Стремитесь держать аккумулятор в местах с температурой 15-25 °C (59-77 °F). Устройство, в котором установлен нагретый или холодный аккумулятор, может временно не работать, даже если аккумулятор полностью заряжен. Эффективность работы аккумулятора особенно значительно падает при температурах значительно ниже нуля.

Не бросайте аккумуляторы в огонь – они могут взорваться. Они также могут взорваться при повреждении. Аккумуляторы следует утилизировать в соответствии с местными правилами. Если возможно, сдавайте их на переработку. Не выбрасывайте аккумуляторы вместе с бытовыми отходами.

Работающий аккумулятор может вызывать помехи в работе беспроводных устройств, что повлияет на их производительность.

## Замена аккумулятора

Портативный компьютер ПК типа "ноутбук" серии использует литиевый аккумулятор. Для замены используйте аккумулятор такого же типа, как у аккумулятора, который входит в комплект поставки вашего устройства. Использование другого аккумулятора может повлечь за собой опасность возгорания или взрыва.



.....

**Предупреждение! В случае неправильного обращения аккумуляторные батареи могут взорваться. Не разбирайте их и не бросайте в пламя. Держите их подальше от детей и быстро избавляйтесь от использованных батарей. При утилизации отработанного аккумулятора соблюдайте местные правила.**

## Предупреждение в отношении привода оптических дисков (только для определенных моделей)

Внимание: В этом устройстве применяется лазерная система, поэтому он считается "ЛАЗЕРНЫМ УСТРОЙСТВОМ КЛАССА 1." В случае неполадок в работе этого устройства обратитесь за помощью в ближайший АВТОРИЗОВАННЫЙ сервисный центр. Не открывайте кожух, чтобы на вас не попал луч лазера.

CLASS 1 LASER PRODUCT

CAUTION: INVISIBLE LASER RADIATION WHEN OPEN. AVOID EXPOSURE TO BEAM.

APPAREIL A LASER DE CLASSE 1 PRODUIT

LASERATTENTION: RADIATION DU FAISCEAU LASER INVISIBLE EN CAS D'OUVERTURE. EVITER TOUTE EXPOSITION AUX RAYONS.

LUOKAN 1 LASERLAITE LASER KLASSE 1

VORSICHT: UNSICHTBARE LASERSTRAHLUNG, WENN ABDECKUNG GEÖFFNET NICHT DEM STRAHL AUSSETZEN

PRODUCTO LÁSER DE LA CLASE I

ADVERTENCIA: RADIACIÓN LÁSER INVISIBLE AL SER ABIERTO. EVITE EXPONERSE A LOS RAYOS.

ADVARSEL: LASERSTRÅLING VEDÅBNING SE IKKE IND I STRÅLEN.

VARO! LAVATTAESSA OLET ALTTINA LASERSÄTEILYLLE.

VARNING: LASERSTRÅLNING NÄR DENNA DEL ÄR ÖPPNAD ÄLÅ TUIJOTA SÄTEESEENSTIRRA EJ IN I STRÅLEN

VARNING: LASERSTRÅLNING NÄR DENNA DEL ÄR ÖPPNADSTIRRA EJ IN I STRÅLEN

ADVARSEL: LASERSTRÅLING NÄR DEKSEL ÅPNESSTIRR IKKE INN I STRÅLEN

### Безопасность телефонной линии

- Всегда отсоединяйте все телефонные линии от настенной телефонной розетки перед техническим обслуживанием или разборкой этого оборудования.
- Не пользуйтесь телефоном (кроме беспроводного) во время грозы. Может возникнуть опасность поражения электрическим разрядом молнии.



.....  
**Предупреждение! В целях безопасности при добавлении или замене компонентов не используйте несовместимые детали. Перед покупкой дополнительных компонентов посоветуйтесь с продавцом.**

## Условия эксплуатации



**Внимание! В целях безопасности выключайте все беспроводные или радиопередающие устройства при использовании ноутбука в следующих условиях. В число таких устройств могут входить, без ограничения указанным: адаптеры беспроводной локальной сети (WLAN), Bluetooth и/или 3G.**

Соблюдайте все специальные правила, действующие в вашей стране, и всегда выключайте ваше устройство, когда его использование запрещено или когда оно может вызвать помехи или опасность. Используйте устройство только в нормальных для него рабочих положениях. Это устройство отвечает требованиям нормативов по РЧ-излучению при нормальной эксплуатации; оно и его антенна должны находиться не ближе 1,5 сантиметров от вашего тела (см. рис. внизу). На вашем теле не должно быть металлических предметов, а устройство должно находиться не ближе указанного выше расстояния от вашего тела. Для успешной передачи файлов данных или сообщений необходимо обеспечить высококачественное подключение этого устройства к сети. В некоторых случаях передача файлов данных или сообщений может быть задержана до тех пор, пока не будет установлено такое подключение. Соблюдайте приведенные выше указания по минимальному расстоянию до завершения передачи. Детали этого устройства являются магнитными. Устройство может притягивать к себе металлические предметы, поэтому люди, использующие слуховые аппараты, не должны подносить это устройство к уху, в которое вставлен слуховой аппарат. Не кладите кредитные карточки или магнитные носители данных рядом с устройством, так как из-за этого записанная на них информация может быть стерта.

### Медицинские устройства

Эксплуатация радиопередающего оборудования, в том числе беспроводных телефонов, может вызывать помехи в работе не защищенных надлежащим образом медицинских устройств. Посоветуйтесь с врачом или изготовителем медицинского устройства, чтобы узнать, надежно ли оно экранировано и защищено от излучения внешней РЧ-энергии. Выключайте ваше устройство, когда находитесь в медицинских учреждениях, где вывешены соответствующие инструкции. В больницах и медицинских учреждениях может использоваться оборудование, чувствительное к внешнему излучению РЧ-энергии.

**Кардиостимуляторы.** Изготовители кардиостимуляторов рекомендуют, чтобы расстояние между кардиостимулятором и беспроводным устройством было не меньше 15,3 сантиметров, во избежание создания возможных помех в работе кардиостимулятора. Эти рекомендации совпадают с результатами независимых исследований и рекомендациями организации Wireless Technology Research, проводящей исследования беспроводных технологий. Люди, использующие кардиостимуляторы, должны соблюдать следующие меры предосторожности:

- Всегда держать устройство на расстоянии не менее 15,3 сантиметров от кардиостимулятора

- Не носить включенное устройство рядом с кардиостимулятором. Если вам покажется, что в работе кардиостимулятора возникли помехи, выключите устройство и уберите его.

**Слуховые аппараты.** Некоторые цифровые беспроводные устройства могут вызывать помехи в работе слуховых аппаратов. В случае возникновения помех обратитесь за советом к вашему поставщику услуг.

## Автомобили

РЧ-сигналы могут влиять на работу неправильно установленных или неправильно экранированных электронных систем в автомобилях, например, электронных систем впрыска топлива, тормозных систем противоскольжения (противозаклинивания), переключения передач и управления воздушными подушками безопасности. Дополнительные сведения можно узнать у представителя завода-изготовителя вашего автомобиля или другого дополнительно установленного в нем оборудования. Проводить техническое обслуживание устройства или устанавливать его в автомобиле должны только квалифицированные специалисты. Неправильная установка или обслуживание могут создать опасность и сделать недействительной гарантию на это устройство. Регулярно проверяйте правильность монтажа и работы всего радиооборудования в вашем автомобиле. Не храните и не перевозите горючие жидкости, газовые баллоны или взрывоопасные материалы в одном отсеке с этим устройством, его деталями или дополнительными принадлежностями к нему. Если ваш автомобиль оборудован воздушными подушками безопасности, то помните, что они раскрываются с очень большой силой. Не помещайте предметы, в том числе смонтированные или переносные радиоустройства, над воздушными подушками безопасности или на пути их раскрытия. В случае неправильной установки беспроводного оборудования в салоне автомобиля раскрытие воздушной подушки безопасности может привести к серьезной травме. Использование устройства на борту самолета во время полета запрещено. Выключайте ваше устройство перед посадкой в самолет. Использование беспроводных устройств в самолете может вызвать опасные помехи в работе систем самолета, нарушить радиотелефонную связь и, кроме того, может быть запрещено законом.

## Взрывоопасные условия

Выключайте устройство в местах с повышенной взрывоопасностью и следуйте всем инструкциям и указаниям на знаках. К взрывоопасным местам относятся области, где могут попросить выключить двигатель автомобиля. Возникновение искры в таких местах может привести к взрыву или пожару, что может вызвать травмы или даже смерть. Выключайте ноутбук рядом с газовыми насосами и бензопомпами на сервисных станциях. Ознакомьтесь с ограничениями на использование радиооборудования в местах хранения и распределения топлива, химических заводах или местах, где ведутся взрывные работы. Взрывоопасные места обычно (но не обязательно) отмечены специальными знаками. К таким местам относится подпалубное пространство кораблей, места хранения и распределения химикатов, автомобили на сжиженном газе (пропане

или бутане), а также области, где в воздухе содержатся химические вещества или частицы, такие как мука, пыль или металлическая пудра. Не включайте ноутбук в местах, где запрещено пользоваться мобильными телефонами или их использование может вызвать помехи или опасную ситуацию.

## Экстренные вызовы

**Внимание!** Выполнение экстренных вызовов с помощью этого устройства невозможно. Экстренный вызов нужно сделать с вашего мобильного телефона или с помощью другой телефонной системы.

## Инструкции по утилизации

Не выбрасывайте это электронное устройство в мусорное ведро. Чтобы сократить до минимума загрязнение окружающей среды и обеспечить ее максимальную защиту, пожалуйста, сдавайте его на переработку. Дополнительные сведения о правилах утилизации отслужившего электротехнического и электронного оборудования (Waste from Electrical and Electronics Equipment, WEEE) можно узнать на веб-странице <http://www.acer-group.com/public/Sustainability/sustainability01.htm>.



## Предупреждение о содержании ртути

Ламповые проекторы или электронная продукция с ЖК/ЭЛП мониторами без светодиодной подсветки: Лампа(ы) внутри этого устройства содержат ртуть и должны быть переработаны или ликвидированы в соответствии с локальными, штатными или федеральными законами. Более подробную информацию вы можете найти на сайте федерации электронных отраслей [www.eiae.org](http://www.eiae.org). Информацию о ликвидации конкретных видов ламп вы можете найти на сайте [www.lamprecycle.org](http://www.lamprecycle.org).



## ENERGY STAR



Продукция Асер, соответствующая требованиям ENERGY STAR, экономит ваши средства, снижает затраты на электроэнергию, и защищает окружающую среду без сокращения функциональных возможностей или снижения быстродействия. Компания Асер рада предложить своим покупателям продукцию с логотипом ENERGY STAR.

Что такое ENERGY STAR?

Соответствующие стандарту ENERGY STAR изделия потребляют меньше электроэнергии и предотвращают выбросы углекислого газа, отвечая строгим требованиям, установленным Американским агентством по охране окружающей среды. Компания Асер считает своей задачей предлагать продукцию и услуги, помогающие потребителям во всем мире экономить деньги, сохранять энергию и улучшать состояние окружающей среды.

Чем больше энергии мы сможем сэкономить путем рационального ее использования, тем больше мы снизим выбросы углекислого газа и сократим риск изменения климата. Дополнительные сведения см. на веб-сайтах <http://www.energystar.gov> или <http://www.energystar.gov/powermanagement>.

Отвечающая стандарту ENERGY STAR продукция компании Acer: (только для определенных моделей)

- Производит меньше тепла и требует меньше энергозатрат на охлаждение.
- Автоматически переводит дисплей и компьютер в спящий режим через 10 и 30 минут отсутствия активности соответственно.
- Чтобы вывести компьютер из спящего режима, нажмите любую клавишу на клавиатуре или пошевелите мышью.
- В спящем режиме компьютеры экономят более 80% энергии.

ENERGY STAR и логотип ENERGY STAR являются зарегистрированными знаками США.

## Сведения и советы для удобства работы

Иногда пользователи, проводящие много времени за компьютером, жалуются на чрезмерное напряжение глаз и головную боль. Пользователи также часто рискуют получить физическую травму, если будут много часов подряд сидеть за компьютером. Продолжительное время работы, неудобная поза, неправильная организации рабочего места, стресс, неподходящие условия работы, состояние личного здоровья и другие факторы значительно увеличивают риск получения физической травмы.

Неправильная работа за компьютером может привести к появлению запястного сухожильного синдрома, тендиниту, воспалению сухожилий и синовиальной сумки или других скелетно-мышечных заболеваний. В кистях рук, запястьях, плечах, предплечьях, шее или спине могут появиться следующие симптомы:

- онемение, жжение или покалывание
- ломота, болезненное ощущение или слабость
- боль, опухоль или пульсация
- оцепенелость или напряжение
- сухость или слабость

При наличии таких симптомов, повторяющихся или постоянных ощущениях дискомфорта и/или болезненных ощущениях при работе за компьютером немедленно обратитесь за консультацией к врачу и сообщите об этом в отдел техники безопасности и охраны здоровья вашей компании.

В следующем разделе приводятся советы, как сделать работу за компьютером более удобной.

### Поиск удобного рабочего положения

Найдите для себя максимально удобное положение за компьютером, меняя угол обзора монитора, используя подставку для ног или регулируя высоту кресла. Воспользуйтесь следующими советами:

- не сидите подолгу в одной позе

- не склоняйтесь низко за столом и не откидывайтесь далеко на спинку кресла
- периодически вставайте и прохаживайтесь, чтобы снять напряжение в мускулах ног
- делайте короткие перерывы, чтобы ослабить напряжение в шее и плечах
- не напрягайте мускулы и не поднимайте высоко плечи
- установите внешний дисплей, клавиатуру и мышь на рабочем месте так, чтобы до них было легко дотянуться
- если вы смотрите на монитор чаще, чем на документы, то разместите дисплей по центру стола, чтобы шея напрягалась как можно меньше

## Забота о зрении

Если подолгу смотреть на монитор, носить неправильно подобранные очки или контактные линзы, использовать яркий свет или работать за столом с блестящей поверхностью, плохо отрегулировать резкость экрана, использовать мелкий шрифт или малоконтрастный дисплей, то глаза будут сильно уставать. В следующих разделах приводятся советы, как уменьшить чрезмерное напряжение глаз.

### Глаза

- Давайте глазам частый отдых.
- Периодически отводите глаза от монитора и смотрите на какой-нибудь удаленный предмет.
- Часто мигайте, чтобы глаза не засыхали.

### Дисплей

- Держите дисплей в чистоте.
- Ваша голова должна находиться выше нижней кромки дисплея, чтобы при просмотре изображения в центре дисплея глаза смотрели сверху вниз.
- Отрегулируйте яркость и/или контраст дисплея так, чтобы текст было легко читать, а графика отображалась четко.
- Уменьшите мерцание и отражение:
  - установите дисплей так, чтобы его боковая кромка была обращена к окну или источнику освещения
  - уменьшите свет в помещении, используя портьеры, шторы или жалюзи
  - включайте освещение на рабочем месте
  - отрегулируйте угол обзора дисплея
  - используйте антибликовый фильтр
  - установите на верхней кромке дисплея солнцезащитный козырек, например, картонную полоску
- Не смотрите на дисплей из неудобного положения.
- Не смотрите подолгу на источники яркого света, такие как открытые окна.

## Выработка правильного стиля работы

Выработайте у себя следующие привычки работы за компьютером, которые позволят меньше уставать и работать более продуктивно:

- Делайте короткие частые перерывы в работе.
- Делайте какие-нибудь упражнения для разминки.
- Как можно чаще выходите подышать чистым, свежим воздухом.
- Регулярно делайте физическую зарядку, укрепляющую тело.



-----

**Предупреждение! Не пользуйтесь компьютером на диване или в постели. Если этого нельзя избежать, то работайте только короткими периодами, часто делайте перерывы и выполняйте упражнения для разминки.**



-----

**Примечание:** Дополнительные сведения см. в разделе "Правила и замечания по безопасности" на стр. 47.



# Вначале о главном

Благодарим вас за то, что для решения своих мобильных вычислительных задач вы выбрали ноутбук Acer.

## Ваши руководства

Мы разработали ряд руководств, которые помогут вам в использовании ноутбука Acer:

Прежде всего, плакат **Quick start up guide...** поможет Вам познакомиться с тем, как настраивать компьютер.

**Типовое руководство пользователя для серии Aspire** содержит полезную информацию, применимую ко всем моделям серии Aspire. В нем описываются основные темы, такие как технология Acer eRecovery Management, работа с клавиатурой, звуком и т.д. Пожалуйста, имейте в виду, что **Типовое руководство пользователя** и упомянутое ниже **AcerSystem User Guide** являются обобщенными, поэтому в них иногда будут описываться функции или свойства, реализованные не в купленной вами модели, а лишь в определенных моделях этой серии. В таких случаях в тексте имеется пометка "только для определенных моделей".

Чтобы узнать больше о том, как повысить продуктивность вашей работы с помощью компьютера, вы можете обратиться к **AcerSystem User Guide**. Это руководство содержит подробную информацию о системных функциях, восстановлении данных, возможностях расширения и устранении неисправностей. Кроме того, оно содержит гарантийную информацию, а также общие предписания и правила безопасности при работе с вашим ноутбуком. Руководство поставляется вместе с компьютером, предварительно загруженное в него в формате PDF. Чтобы обратиться к нему, вам надо сделать следующее:

- 1 Щелкните кнопку  **Пуск > Все программы > AcerSystem**.
- 2 Щелкните **AcerSystem User Guide**.



**Примечание:** Для просмотр файла необходимо установить программу Adobe Acrobat Reader. Если программа Adobe Acrobat Reader не установлена на Вашем компьютере, щелчок мышью по **AcerSystem User Guide** запустит сперва установку программы Acrobat Reader. Следуйте инструкциям на экране, чтобы завершить процесс установки. За инструкциями о том, как пользоваться программой Adobe Acrobat Reader, обратитесь к меню **Справка и поддержка**.

# Основные сведения об уходе за компьютером и советы по использованию

## Включение и выключение компьютера

Чтобы включить компьютер, нажмите и отпустите выключатель питания, расположенный под ЖК-экраном. См. **"Quick start up guide"**, где указано расположение кнопки электропитания.

Чтобы отключить питание, выполните следующие действия:

- Используйте команду отключения компьютера Windows  
Нажмите кнопку **«Пуск»**, затем выберите **«Завершение работы»**.
- Используйте кнопку питания

Перевести компьютер в режим "Сон" можно также одновременным нажатием функциональных клавиш **<Fn> + <F4>**.



.....

**Примечание:** Если не удастся отключить электропитание компьютера обычным способом, то нажмите и удерживайте кнопку питания не менее четырех секунд, чтобы компьютер отключился. Если Вы отключили компьютер и хотите включить его снова, подождите не меньше, чем две секунд перед тем, как повторно включить питание.

## Уход за компьютером

Ваш компьютер будет хорошо служить, если будете за ним правильно ухаживать.

- Не выставляйте компьютер на прямой солнечный свет. Не ставьте его рядом с источниками тепла, например, с радиатором отопления.
- Не подвергайте компьютер воздействию температур ниже 0 °C (32 °F) или выше 50 °C (122 °F).
- Не подвергайте компьютер воздействию магнитных полей.
- Оберегайте компьютер от дождя или влаги.
- Не проливайте воду или иную жидкость на компьютер.
- Оберегайте компьютер от ударов или вибрации.
- Оберегайте компьютер от пыли и грязи.
- Чтобы не повредить компьютер.
- Закрывая, не хлопайте крышкой компьютера.
- Никогда не ставьте компьютер на неровную поверхность.

## Уход за адаптером переменного тока

Здесь приведено несколько рекомендаций по уходу за адаптером переменного тока:

- Не подключайте к адаптеру никакие другие устройства.
- Не наступайте на шнур питания и не кладите на него никаких тяжелых предметов. Протяните шнур питания и кабели таким образом, чтобы на них было трудно наступить.
- Выдергивая шнур питания из розетки, тяните не за шнур, а за вилку.
- Если пользуетесь удлинителем, общий номинальный ток подключенного к сети оборудования не должен превышать номинальное значение номинального тока кабеля. Кроме того, номинал всех токов всего оборудования, подключенного к одной розетке питания, не должен превышать номинал плавкого предохранителя.

## Уход за аккумулятором

Здесь приведено несколько рекомендаций по уходу за аккумулятором:

- Используйте аккумуляторы только того же типа, как и заменяемые. Отключите питание перед тем, как вынимать или менять аккумулятор.
- Не пользуйтесь аккумуляторами неизвестных производителей. Держите аккумуляторы в не доступном для детей месте.
- Ликвидируйте использованные аккумуляторы в соответствии с местными правилами. Если это возможно, отправьте аккумуляторы на переработку.

## Чистка и обслуживание

При чистке компьютера сделайте следующие действия:

- 1 Выключите компьютер и выньте аккумулятор.
- 2 Отсоедините адаптер переменного тока.
- 3 Используйте мягкую ткань, смоченную водой. Не используйте жидкие или аэрозольные чистящие средства.

Если произошла одна из следующих ситуаций:

- Компьютер уронили или корпус компьютера был поврежден.
- Компьютер не работает должным образом.

Просим обратиться к главе **"Часто задаваемые вопросы"** на стр. 43.



<b>Информация для вашей безопасности и удобства работы</b>	<b>iii</b>
Правила техники безопасности	iii
Предупреждение в отношении привода оптических дисков (только для определенных моделей)	viii
Условия эксплуатации	ix
Медицинские устройства	ix
Автомобили	x
Взрывоопасные условия	x
Экстренные вызовы	xi
Инструкции по утилизации	xi
Предупреждение о содержании ртути	xi
ENERGY STAR	xi
Сведения и советы для удобства работы	xii
<b>Вначале о главном</b>	<b>xv</b>
Ваши руководства	xv
Основные сведения об уходе за компьютером и советы по использованию	xvi
Включение и выключение компьютера	xvi
Уход за компьютером	xvi
Уход за адаптером переменного тока	xvii
Уход за аккумулятором	xvii
Чистка и обслуживание	xvii
<b>Специальные клавиши и индикаторы</b>	<b>1</b>
Включение модулей беспроводной связи	2
<b>Сенсорная панель</b>	<b>3</b>
Основы использования сенсорной панели (с двумя кнопками)	3
<b>Использование клавиатуры</b>	<b>4</b>
Клавиши блокировки и встроенная цифровая клавиатура*	4
Клавишные комбинации	5
Клавиши Windows	7
<b>Аудио</b>	<b>8</b>
Acer PureZone (только для определенных моделей)	8
Tuba (только для определенных моделей)	8
Система Dolby Home Theater для воспроизведения объемного/многоканального звука (только для определенных моделей)	8
<b>Видео</b>	<b>9</b>
Экран формата 16:9	9
<b>Использование системных утилит</b>	<b>10</b>
Acer Bio-Protection (только для определенных моделей)	10
Acer Backup Manager	11

<b>Управление питанием</b>	<b>12</b>
<b>Acer eRecovery Management</b>	<b>13</b>
Запись резервной копии на оптический диск	14
Восстановление	15
Восстановление Windows с дисков архивных копий	16
<b>Acer Arcade Deluxe</b>	<b>18</b>
Органы управления	19
Органы управления перемещением	19
Сайты социальных сетей	19
Фото	19
Видео	20
Органы управления воспроизведением	21
Музыка	21
Обновить	21
<b>Аккумуляторная батарея</b>	<b>22</b>
Характеристики аккумуляторной батареи	22
Увеличение срока службы аккумуляторной батареи	22
Установка и извлечение аккумуляторной батареи	24
Заряд аккумуляторной батареи	24
Проверка уровня заряда аккумуляторной батареи	24
Оптимизация использования батареи	25
Предупреждение о низком уровне заряда аккумуляторной батареи	26
<b>Берем ноутбук с собой</b>	<b>27</b>
Отключение от рабочего стола	27
Передвижения	27
Подготовка компьютера	27
Что приносить на совещания	28
Забираем компьютер домой	28
Подготовка компьютера	28
Что брать с собой	29
Особые соображения	29
Устраиваем домашний офис	29
Путешествия с компьютером	29
Подготовка компьютера	29
Что брать с собой	30
Особые соображения	30
Международные путешествия с компьютером	30
Подготовка компьютера	30
Что брать с собой	30
Особые соображения	31
<b>Безопасность вашего компьютера</b>	<b>31</b>
Использование замка безопасности компьютера	31
Использование паролей	31
Ввод паролей	32

Задание паролей	32
<b>Расширение с помощью дополнительных возможностей</b>	<b>33</b>
Способы подключения	33
Модем для передачи факсов/данных (только для определенных моделей)	33
Встроенные средства работы в сети	34
ИК-порт стандарта Consumer Infrared (CIR) (только для определенных моделей)	34
Универсальная последовательная шина (USB)	35
Порт IEEE 1394 (только для определенных моделей)	35
High-Definition Multimedia Interface (только для определенных моделей)	36
ExpressCard (только для определенных моделей)	36
Установка памяти (только для определенных моделей)	37
<b>Просмотр телепередач с помощью Windows Media Center</b>	<b>39</b>
Выберите тип входа	39
Просмотр телепрограмм с помощью дополнительной антенны DVB-T (цифровое телевидение) (для определенных моделей)	39
Чтобы подключить цифровую антенну	39
Просмотр телепрограмм через внешнюю антенну или кабельное гнездо	40
Утилита BIOS	41
Последовательность начальной загрузки	41
Включение функции Acer disk-to-disk recovery (Восстановление "с диска на диск")	41
Пароль	41
Работа с программами	42
Просмотр фильмов на DVD	42
<b>Часто задаваемые вопросы</b>	<b>43</b>
Обращение за технической поддержкой	45
Международные гарантии для путешественников (ITW)	45
Прежде, чем обращаться за помощью	45
<b>Устранение неполадок компьютера</b>	<b>46</b>
Советы по поиску и устранению неисправностей	46
Сообщения об ошибках	46
<b>Правила и замечания по безопасности</b>	<b>47</b>
Замечание Федеральной Комиссии по электросвязи	47
Примечания о модеме (только для определенных моделей)	48
Заявление о пикселах жидкокристаллического экрана	48

Нормативное уведомление в отношении радиоустройств	48
Общая часть	49
Требования безопасности Федеральной Комиссии по электросвязи в отношении высоких частот	49
Канада – Низкомощностные, освобожденные от лицензии радиокommunikационные устройства (RSS-210)	51
Воздействие на людей высокочастотных полей (RSS-102)	51
LCD panel ergonomic specifications	51



# Специальные клавиши и индикаторы

Специальные клавиши и индикаторы обеспечивают легкий доступ к удобным функциям и понятное отображение состояния.

Значок	Элемент	Описание
	Клавиша резервного копирования	Запуск программы Acer Backup Management для создания резервной копии данных за три шага (только для определенных моделей).
P	Клавиша PowerSmart	Перевод компьютера в режим энергосбережения (только для определенных моделей).
	Программируемая клавиша	Программируется пользователем (только для определенных моделей).
	Индикатор питания	Отображает состояние питания компьютера.
	Индикатор аккумулятора	Отображает состояние аккумулятора компьютера. <b>1. Зарядка:</b> этот индикатор горит желтым во время зарядки аккумулятора. <b>2. Полностью заряжен:</b> Этот индикатор горит синим при питании от электросети.
	Индикатор связи	Отображает состояние модуля беспроводной связи компьютера.
	Индикатор работы жесткого диска	Горит при обращении к жесткому диску.
	Индикатор режима Num Lock	Зажигается при включенной фиксации числового регистра (Num Lock) (только для определенных моделей).
	Индикатор режима Caps Lock	Зажигается при включенной фиксации верхнего регистра (Caps Lock) (только для определенных моделей).

## Включение модулей беспроводной связи

"Launch Manager" позволяет в компьютере включать и выключать различные модули беспроводной связи.

Нажмите <Fn> + <F3>, чтобы открыть окно "Launch Manager".

Красный индикатор означает, что модуль выключен.

- Чтобы включить модуль, нажмите красный индикатор.

Зеленый индикатор означает, что модуль включен.

- Чтобы выключить модуль, нажмите зеленый индикатор.



.....

**Примечание:** Тип модуля связи зависит от конфигурации системы. Не забывайте открывать панель настройки соответствующего модуля для выбора дополнительных параметров.

# Сенсорная панель

Встроенная сенсорная панель – это указывающее устройство, ощущающее движения по его поверхности. Это означает, что курсор отвечает на движения пальцев по поверхности сенсорной панели. Центральное расположение упора для рук предоставляет максимальное удобство и поддержку.

## Основы использования сенсорной панели (с двумя кнопками)

Следующие элементы показывают, как использовать сенсорную панель с двумя кнопками.

- Чтобы двигать курсором, водите пальцем по сенсорной панели.
- Нажав на левую и правую клавиши, находящиеся по краям сенсорной панели, сможете обеспечить функции выбора и исполнения. Эти две клавиши подобны правой и левой клавишам мыши. Постукивание по сенсорной панели аналогично нажатию левой кнопки мыши.

Функция	Левая клавиша	Правая клавиша	Сенсорная панель
Выполнить	Быстро щелкните дважды.		Стукните дважды (с такой же скоростью, как щелка клавишей мыши).
Выберите	Нажмите один раз.		Стукните один раз.
Перетащить	Нажмите и держите, а потом, двигая пальцем по сенсорной панели, перетащите курсор.		Стукните дважды (с такой же скоростью, как и щелка клавишей мыши), потом после второго стука оставьте палец на сенсорной панели и перетащите курсор.
Доступ к контекстному меню		Нажмите один раз.	



**Примечание:** Иллюстрации носят ориентировочный характер. Фактическая конфигурация вашего ПК зависит от купленной вами модели.



**Примечание:** Пользуясь сенсорной панелью, следите, чтобы она и ваши пальцы были сухими и чистыми. Сенсорная панель чувствительна к движению пальцев. Поэтому, чем легче прикосновение, тем точнее ответ. Более сильное постукивание не ускорит ответ сенсорной панели.



**Примечание:** По умолчанию для сенсорной панели включена функция прокрутки по вертикали и горизонтали. Ее можно отключить в Панели управления Windows в параметрах мыши.

# Использование клавиатуры

Клавиатура состоит из клавиш обычной величины со встроенной цифровой панелью\*, отдельных клавиш курсора, блокировки, Windows, а также функциональных клавиш.

## Клавиши блокировки и встроенная цифровая клавиатура\*

На клавиатуре находятся 3 фиксирующие клавиши, которые вы можете включать или отключать.

Фиксирующая клавиша	Описание
Caps Lock	При включенном Caps Lock все буквы алфавита пишутся как прописные.
Num Lock <Fn> + <F11>*	При включенном Num Lock малая клавишная панель работает в цифровом режиме. Клавиши работают как калькулятор (совместно с клавишами арифметических действий +, -, *, и /). Используйте этот режим, когда нужно вводить много числовых данных. Работать будет легче, если подключите внешнюю вспомогательную клавиатуру.
Scroll Lock <Fn> + <F12>	При включенной функции Scroll Lock, экран движется на строку вверх или вниз, когда нажимаете соответствующую клавишу со стрелками вверх или вниз. С некоторыми приложениями Scroll Lock не работает.

Функции встроенной числовой клавиатуры соответствуют функциям числовой клавиатуры рабочего стола. Они обозначены маленькими значками в верхнем правом углу клавиш. Чтобы упростить обозначения клавиатуры, символы клавиш для контроля курсора на клавишах не обозначены.







Желаемый доступ	Num Lock включен	Num Lock выключен
Числовые клавиши на встроенной клавишной панели	Печатайте числа обычным образом.	
Клавиши для контроля курсора на встроенной клавишной панели	Пользуясь клавишами для контроля курсора, нажимайте <Shift>.	Пользуясь клавишами для контроля курсора, нажимайте <Fn>.
Основные клавиши клавиатуры	Печатайте буквы на встроенной клавишной панели, нажимайте <Fn>.	Печатайте буквы обычным образом.





\* только для определенных моделей

## Клавишные комбинации

В компьютере используются "горячие" клавиши (комбинации клавиш) для быстрого вызова большинства функций управления компьютером, таких как яркость экрана и громкость.























Для использования клавишной комбинации сначала нажмите клавишу <Fn> и затем, не отпуская ее, нажмите вторую клавишу этой комбинации.

Клавишная комбинация	Значок	Назначение	Описание
<Fn> + <F3>		Клавиша "Связь"	Включение/выключение модулей связи в компьютере. (Тип модуля связи зависит от конфигурации системы.)
<Fn> + <F4>		Режим сна	Переводит компьютер в режим Сон.
<Fn> + <F5>		Переключение видеовыхода	Переключает вывод изображения либо на дисплей, либо на внешний монитор (если он подключен), либо одновременно и на дисплей, и на внешний монитор.
<Fn> + <F6>		Выкл. дисплей	Выключает экран дисплея для экономии заряда аккумулятора. Для включения экрана нажмите любую клавишу.
<Fn> + <F7>		Переключатель сенсорной панели	Включает и выключает встроенную сенсорную панель.
<Fn> + <F8>		Выключатель динамиков	Попеременно включает и выключает динамики.
<Fn> + <F11>		NumLk	Включение/отключение встроенной цифровой клавиатуры (только для определенных моделей).
<Fn> + <↑>		Повышение яркости	Повышает яркость экрана.
<Fn> + <↓>		Понижение яркости	Уменьшает яркость экрана.
<Fn> + <→>		Увеличение громкости	Повышает громкость звука.
<Fn> + <←>		Уменьшение громкости	Уменьшает громкость звука.

Клавишная комбинация	Значок	Назначение	Описание
<Fn> + <Дом>		Воспроизвести/ Приостановить	Воспроизведение или приостановка воспроизведения выбранного медиафайла.
<Fn> + <Pg Up>		Остановить	Останов воспроизведения выбранного медиафайла.
<Fn> + <Pg Dn>		Пред.	Возврат к предыдущему медиафайлу.
<Fn> + <End>		Далее	Переход к следующему медиафайлу.

## Клавиши Windows

На клавиатуре есть две клавиши, которые выполняют функции, связанные с Windows.

Клавиша	Описание
 Клавиша Windows	<p>Если нажать ее отдельно, эта клавиша исполняет ту же функцию, что и клавиша запуска Windows – она вызывает меню «Пуск». При ее использовании с другими клавишами, обеспечивается множество функций:</p> <p>&lt;  &gt;: Открытие или закрытие меню «Пуск»</p> <p>&lt;  &gt; + &lt;D&gt;: Отображение рабочего стола</p> <p>&lt;  &gt; + &lt;E&gt;: Запуск проводника Windows</p> <p>&lt;  &gt; + &lt;F&gt;: Поиск файлов и папок</p> <p>&lt;  &gt; + &lt;G&gt;: Циклический выбор миниприложений боковой панели</p> <p>&lt;  &gt; + &lt;L&gt;: Блокировка компьютера (при наличии подключения к домену) или смена пользователя (если подключение к домену отсутствует)</p> <p>&lt;  &gt; + &lt;M&gt;: Сворачивает все</p> <p>&lt;  &gt; + &lt;R&gt;: Показывает диалоговое окно</p> <p>&lt;  &gt; + &lt;T&gt;: Циклический выбор запущенных приложений на панели задач</p> <p>&lt;  &gt; + &lt;U&gt;: Запуск приложения Ease of Access Center</p> <p>&lt;  &gt; + &lt;X&gt;: Запуск оболочки Windows Mobility Center</p> <p>&lt;  &gt; + &lt;Break&gt;: отображение окна Свойства системы</p> <p>&lt;  &gt; +  Shift+M&gt;: Восстановление свернутых окон</p> <p>&lt;  &gt; + &lt;Tab  &gt; &gt;: Циклический выбор запущенных приложений на панели задач с использованием Windows Flip 3-D</p> <p>&lt;  &gt; + &lt;ПРОБЕЛ&gt;: помещение всех миниприложений на передний план и выбор боковой панели Windows</p> <p>&lt;Ctrl&gt; + &lt;  &gt; + &lt;F&gt;: Поиск компьютеров (если компьютер подключен к сети)</p> <p>&lt;Ctrl&gt; + &lt;  &gt; + &lt;Tab  &gt; &gt;: циклический выбор запущенных приложений на панели задач стрелками с использованием Windows Flip 3-D</p>
	<p><b>Примечание:</b> В зависимости от используемого выпуска ОС Windows некоторые сочетания клавиш могут работать по-другому.</p>
 Клавиша приложений	Эта клавиша действует так же, как и при нажатии правой клавиши мыши – она открывает контекстное меню приложения.

## Аудио

Компьютер также поставляется с 32-разрядным звуковым контроллером High Definition (HD) и динамиком (динамиками).

### Асер PureZone (только для определенных моделей)

Компьютер обеспечивает полноценную работу со звуком благодаря встроенным стереомикрофонам с технологией Асер PureZone, предназначенным для направленной записи звука с подавлением эха и шумов. Технология Асер PureZone предназначена для подавления эха, направленной записи звука и подавления шумов, благодаря чему обеспечивается качественная запись звука. Для настройки микрофона запустите приложение Асер HD Audio Manager, дважды щелкнув значок Асер HD Audio Manager в системной области панели задач Windows. Откроется окно Асер HD Audio Manager. Перейдите на вкладку Микрофон, затем щелкните Эффекты записи. Установите флажки Направленная запись и Подавление эха.



**Примечание:** Для записи с нескольких источников функцию направленной записи необходимо отключить.

### Tuba (только для определенных моделей)

Отдельный сабвуфер Tuba CineBass выдает громоподобный звук, как в настоящем кинотеатре. Сабвуфер имеет новаторскую конструкцию с креплением на трубчатом шарнире.

### Система Dolby Home Theater для воспроизведения объемного/многоканального звука (только для определенных моделей)

Ваш компьютер Асер оснащен системой улучшенного воспроизведения многоканального звука Dolby Home Theater<sup>®</sup>, использующей технологии Dolby Pro Logic IIx, Dolby Digital Live, Dolby Headphone, Dolby Natural Bass, Dolby Sound Space Expander, Audio Optimization и High Frequency Enhancer, которые обеспечивают высококачественный, реалистичный цифровой объемный звук при просмотре фильмов, в играх и при прослушивании музыки.

#### Dolby Pro Logic IIx

Технология Dolby Pro Logic IIx позволяет получить объемный звук 5.1 из любого источника стереозвуча (двухканального) – фильма, музыки, телепередачи или игры. Процессор Dolby Pro Logic IIx анализирует сигнал и использует полученные данные для расширения звуковых каналов до стандарта 5.1 для получения реалистичного чистого звучания.



## Dolby Digital Live

Процессор Dolby Digital Live в реальном времени преобразует любой звуковой сигнал от ПК или игровой приставки в сигнал стандарта Dolby Digital для простоты подключения к домашнему кинотеатру одним сигнальным кабелем. Таким образом можно наслаждаться звуком, воспроизводимым компьютером или игровой приставкой, подключив его к декодеру домашнего кинотеатра или другому устройству с поддержкой стандарта Dolby Digital.

## Dolby Headphone

Функция Dolby Headphone позволяет получить объемный звук при использовании любых наушников. При прослушивании музыки, просмотре фильмов и в играх воспроизводится более реалистичный, яркий и открытый звук, создающий у слушателя ощущение, что действие разворачивается непосредственно вокруг него.

## Функция Dolby Natural Bass

Это система улучшения звучания низких частот, расширяющая диапазон низких частот на октаву на большинстве акустических систем.

## Функция Dolby Sound Space Expander

Функция расширения звуковой сцены, расширяющая стереобазу и позволяющая лучше выделять звук отдельных инструментов без ущерба для звучания по центру.

# Видео

## Экран формата 16:9

Экран формата 16:9 позволяет просматривать дома фильмы Full HD с невиданным прежде качеством. Необычайно насыщенные цвета гарантируют достоверную цветопередачу при просмотре содержимого высокой четкости. Формат 16:9 означает, что энтузиасты мобильных развлечений наконец-то могут насладиться изображением класса домашнего кинотеатра.

# Использование системных утилит

## Acer Bio-Protection

### (только для определенных моделей)

Решение Acer Bio-Protection Fingerprint Solution - это многофункциональный пакет программ на основе идентификации по отпечатку пальца, интегрированный с операционной системой Microsoft Windows.

Acer Bio-Protection Fingerprint Solution, в основе которого лежит уникальность дактилоскопического рисунка, обеспечивает защиту от несанкционированного доступа к вашему компьютеру, централизованное управление паролями с помощью функции Password Bank и быстрый запуск приложений/открытие веб-страниц и вход в веб-службы с помощью функции Acer FingerLaunch.

Решение Acer Bio-Protect Fingerprint Solution обеспечивает дополнительную защиту вашего персонального компьютера и удобный способ открытия ежедневных задач - достаточно лишь провести пальцем по считывателю!

Дополнительные сведения см. в файлах Справки по Acer Bio-Protection.

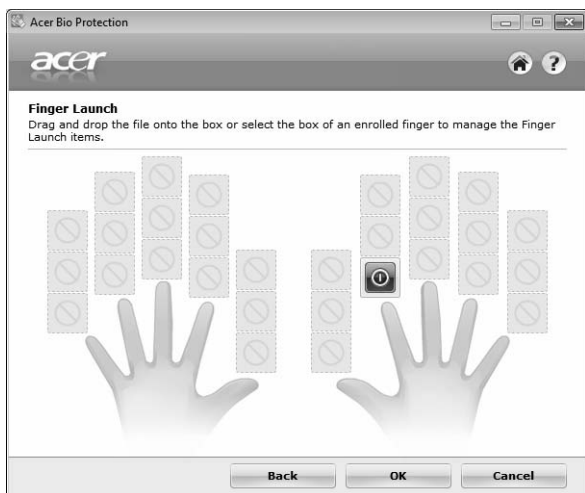

# Acer Backup Manager



**Примечание:** Эта функция доступна не во всех моделях.

Программа Acer Backup Manager за три простых шага позволяет создавать резервную копию всей системы или отдельных файлов и папок по расписанию и по необходимости.

Чтобы запустить Acer Backup Manager, нажмите клавишу Acer Backup Manager в верхней части клавиатуры. Либо выберите меню **Пуск > Все программы > Acer Backup Manager > Acer Backup Manager**. Откроется экран приветствия. С этого экрана за три шага вы сможете настроить резервное копирование по расписанию. Чтобы перейти на следующий экран, щелкните **Продолжить**. Щелкните кнопку + и следуйте указаниям на экране:

- 1 Выберите содержимое для резервного копирования. Чем меньше содержимого выбрано, тем быстрее осуществляется процесс копирования, но тем выше риск потери данных.
- 2 Выберите место для хранения резервных копий. Потребуется выбрать внешний диск или диск D: – Acer Backup Manager не может хранить резервные копии на исходном диске.
- 3 Выберите периодичность, с которой Acer Backup Manager будет выполнять резервное копирование.

По завершении этих трех шагов резервные копии будут создаваться автоматически согласно расписанию. Можно также создать резервную копию вручную нажатием клавиши Acer Backup Manager.

Чтобы изменить настройки, в любое время запустите Acer Backup Manager из меню **Пуск** и повторите описанные выше шаги.

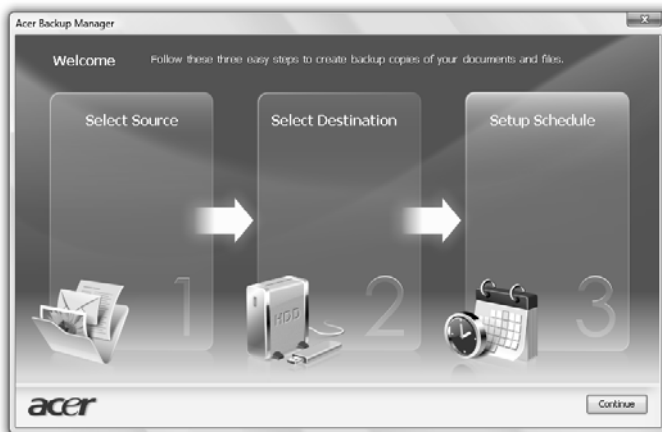

# Управление питанием

В данном компьютере есть встроенное устройство управления питанием, которое следит за системными действиями. Под системными действиями подразумеваются любые действия с вовлечением одного или нескольких устройств, таких как: клавиатура, мышь, дисковод, жесткий диск, периферийные устройства, соединенные с последовательными и параллельными портами, а также видеопамять. Если за какое-то время (так называемое время бездействия) не отслеживается никакая деятельность, компьютер останавливает часть или все эти устройства, чтобы экономить энергию.

Данный компьютер использует схему управления питанием, которая поддерживает ACPI (улучшенный интерфейс для конфигурации и управления электропитанием), который в свою очередь позволяет максимально экономить электроэнергию и в то же время обеспечивать максимальную производительность. Windows берет на себя все труды по экономии электропитания.

## Клавиша Acer PowerSmart



.....  
**Примечание:** Эта функция доступна не во всех моделях.

Клавиша Acer PowerSmart использует энергосберегающие возможности графической подсистемы вашего компьютера для снижения общего энергопотребления. При нажатии клавиши Acer PowerSmart яркость экрана уменьшается, а графический процессор переключается на замедленную скорость; шина PCI и WLAN (беспроводная локальная сеть) переходят в режим энергосбережения. Чтобы вернуться к предыдущим настройкам, нажмите клавишу Acer PowerSmart еще раз.

# Acer eRecovery Management

Приложение Acer eRecovery Management предназначено для быстрого восстановления системы. Можно сохранять и восстанавливать образы исходной конфигурации, а также переустанавливать драйверы и приложения.



**Примечание:** Вся следующая информация приведена исключительно в справочных целях. Реальные характеристики устройств могут отличаться от указанных.

В приложении Acer eRecovery Management имеются следующие функции:

- 1 Резервное копирование:
  - Создать диск заводских настроек
  - Создать диск с драйверами и приложениями
- 2 Восстановление:
  - Полное восстановление заводских настроек системы
  - Восстановить операционную систему и сохранить пользовательские данные
  - Переустановить драйверы или приложения

Ниже описано их использование.



**Примечание:** Эта функция доступна не во всех моделях. При использовании компьютера, в котором встроенный пишущий дисковод оптических дисков не установлен, для использования функции записи дисков сначала необходимо подключить внешний пишущий дисковод.

Чтобы использовать функцию парольной защиты программы Acer eRecovery Management для защиты данных, необходимо установить пароль. Пароль можно установить, запустив утилиту Acer eRecovery Management и нажав **"Настройка"**.

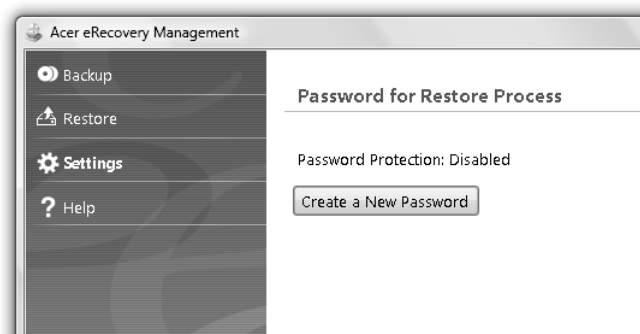

## Запись резервной копии на оптический диск

На странице Резервное копирование программы Acer eRecovery Management можно записать на оптический диск образ исходной заводской конфигурации или создать резервную копию драйверов и приложений.

- 1 Нажмите **Пуск > Все программы > Acer > Acer eRecovery Management**.
- 2 Программа Acer eRecovery Management откроется на странице **Резервное копирование**.



- 3 Выберите тип резервной копии (образ исходных заводских настроек или драйверы и приложения), который требуется записать на диск.
- 4 Для завершения процесса следуйте инструкциям на экране.



**Примечание:** Выберите создание образа исходной конфигурации для создания загрузочного оптического диска, содержащего полный образ операционной системы в том виде, в каком компьютер поставляется покупателю. Если вам необходим диск, позволяющий просматривать содержимое и выборочно устанавливать приложения и драйверы, выберите создание резервной копии драйверов и приложений; такой диск не является загрузочным.

## Восстановление

Функция восстановления позволяет восстанавливать систему из образа исходной конфигурации или резервных копий, записанных ранее на компакт-диск и DVD-диск. Кроме того, из архива можно переустановить драйверы и приложения.

- 1 Нажмите **Пуск > Все программы > Acer > Acer eRecovery Management**.
- 2 Перейдите на страницу **Восстановить**, нажав кнопку **Восстановить**.

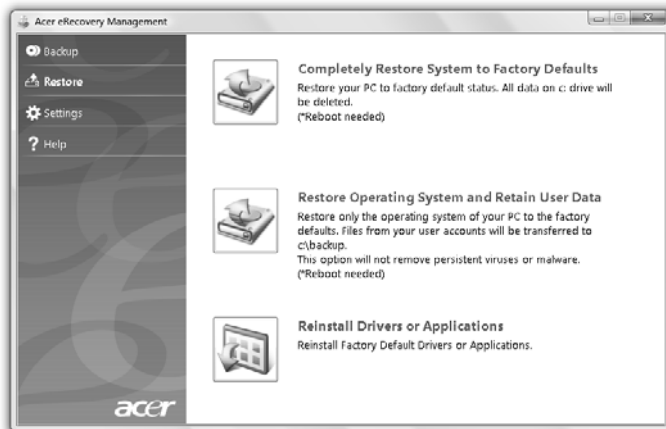

- 3 Можно выбрать восстановление системы из образа исходной конфигурации или переустановку драйверов и приложений.
- 4 Для завершения процесса следуйте инструкциям на экране.

## Восстановление Windows с дисков архивных копий



**Примечание:** Эта функция доступна не во всех моделях.

Чтобы восстановить Windows с архивных копий, ранее записанных на диски, нужно вставить первый архивный диск и в утилите настройки BIOS включить **Меню загрузки по F12**.

- 1 Включите компьютер и в привод оптических дисков вставьте первый диск для восстановления системы. Перезагрузите компьютер.
- 2 Во время запуска, когда появится логотип Асег, нажмите клавишу **F2**, чтобы войти в утилиту **Настройка BIOS** и в ней настроить параметры системы.
- 3 Нажатием клавиш со стрелками влево и вправо выделите подменю **Главное**.
- 4 Нажатием клавиш со стрелками вверх и вниз выделите **Меню загрузки по F12**.
- 5 Нажатием клавиши **F5** или **F6** измените для **Меню загрузки по F12** значение на **Включено**.
- 6 Нажмите клавишу **ESC**, чтобы войти в подменю **Выход**, нажмите клавишу **ENTER**, чтобы **Выйти, сохранив изменения**. Нажмите клавишу **ENTER** еще раз, чтобы выбрать **Да**. Произойдет перезагрузка системы.
- 7 После перезагрузки, когда появится логотип Асег, нажмите клавишу **F12**, чтобы открыть **Меню загрузки**. Здесь можно выбрать, с какого устройства будет загружаться система.
- 8 Нажатием клавиш со стрелками выделите **IDE1\***, затем нажмите клавишу **ENTER**. Система Windows будет установлена с диска восстановления.
- 9 Увидев приглашение, вставьте второй диск восстановления, затем выполняйте указания на экране для завершения восстановления.
- 10 После завершения восстановления извлеките диск восстановления из привода. Это нужно сделать до перезагрузки компьютера.



Если хотите задать приоритет загрузки на длительный срок, то выделите подменю **Загрузка**.

- 1 Включите компьютер и в привод оптических дисков вставьте первый диск для восстановления системы. Перезагрузите компьютер.
- 2 Во время запуска, когда появится логотип Acer, нажмите клавишу **F2**, чтобы войти в утилиту **Настройка BIOS** и в ней настроить параметры системы.
- 3 Нажатием клавиш со стрелками влево и вправо выделите подменю **Загрузка**.
- 4 Нажатием клавиш со стрелками вверх и вниз выделите устройство **IDE1\***.
- 5 Нажатием клавиши **F6** переместите привод **IDE1\*** в позицию с наивысшим приоритет загрузки или нажатием клавиши **F5** переместите другие устройства в позицию с более низким приоритетом загрузки. Убедитесь, что для привода **IDE1\*** установлен наивысший приоритет.
- 6 Нажмите клавишу **ESC**, чтобы войти в подменю **Выход**, нажмите клавишу **ENTER**, чтобы **Выйти, сохранив изменения**. Нажмите клавишу **ENTER** еще раз, чтобы выбрать **Да**. Произойдет перезагрузка системы.
- 7 При перезагрузке система Windows будет установлена с диска восстановления.
- 8 Увидев приглашение, вставьте второй диск восстановления, затем выполняйте указания на экране для завершения восстановления.
- 9 После завершения восстановления извлеките диск восстановления из привода. Это нужно сделать до перезагрузки компьютера.

# Acer Arcade Deluxe



**Примечание:** Использование этой функции возможно только в определенных моделях.

Acer Arcade Deluxe - это программа для воспроизведения музыки и просмотра фотографий и фильмов; в ней также есть встроенные средства для общения в социальных сетях. С помощью MediaConsole (при наличии) или сенсорной панели выберите тип медиафайла, который хотите просмотреть или отправить на YouTube, Facebook или Flickr.



- **Фото** — просмотр фотографий на жестком диске или съемных носителях.
- **Видео** — просмотр фильмов на дисках DVD, VCD и Blu-Ray, видеозаписей и роликов на YouTube и аналогичных сайтах.
- **Музыка** — прослушивание музыкальных файлов в различных форматах.



**Примечание:** На время просмотра видео, оптических дисков или слайдов хранитель экрана и функции энергосбережения отключаются.

## Органы управления

Во время просмотра видеозаписей, фильмов или слайд-шоу в полноэкранном режиме при перемещении курсора на экране отображаются две всплывающие панели управления. По истечении нескольких секунд они автоматически скрываются. Панель перемещения отображается вверху, а панель управления проигрывателем — внизу экрана.

### Органы управления перемещением

Для возврата на главную страницу Arcade нажмите значок **Домой**  в верхнем правом углу окна; другие кнопки выполняют те же стандартные функции (свернуть, развернуть и закрыть), что и в компьютере.

Для завершения работы программы Arcade нажмите кнопку **Закреть** в правом верхнем углу окна.

### Сайты социальных сетей

Если у вас есть учетные записи на поддерживаемых сайтах социальных сетей, то вы можете прямо из программы Acer Arcade Deluxe входить на эти сайты под своей учетной записью и просматривать обновленную информацию. Когда вы в первый раз нажмете одну из ссылок на социальные сети на страницах **Фото** или **Видео**, программа попросит вас ввести имя пользователя и пароль для сайта. Если установить флажок **Запомнить меня**, то программа Acer Arcade Deluxe запомнит ваши данные для входа и автоматически покажет обновленное содержимое, когда вы в следующий раз откроете страницу Фото или Видео.

Можно также отправить файлы на веб-сайты, нажав значок **Отправить на** . После этого вы сможете выгрузить фотографии и видеозаписи на выбранные сайты, мобильные устройства или внешние накопители. Чтобы отправить файл, перетащите его эскиз из списка на нужный сайт или устройство.

### Фото

Программа Acer Arcade Deluxe позволяет просматривать цифровые фотографии с любого доступного диска на компьютере либо по одной, либо в виде слайдов. Нажмите **Фото**, чтобы открыть страницу Фото и на ней просмотреть эскизы фотографий и папки. Чтобы открыть папку, **щелкните** ее.

Чтобы просмотреть слайд-шоу, откройте папку с нужными снимками, выберите

все или отдельные снимки и нажмите значок **Воспроизвести** .

Показ слайдов будет осуществляться в полноэкранном режиме.

Можно также посмотреть одну фотографию, щелкнув на ней. Изображение будет открыто в полноэкранном режиме.

После этого можно увеличивать, уменьшать изображение и прокручивать его в четырех направлениях при помощи отображаемых на экране элементов управления.

## Видео

Дважды щелкните значок фильма или видеозаписи, которые хотите просмотреть. В зависимости от типа оптического привода, установленного в компьютере, функция Кино программы Acer Arcade Deluxe позволяет просматривать фильмы с дисков Blu-Ray, DVD и VCD. Этот проигрыватель наделен теми же функциями и элементами управления, что и обычный DVD-проигрыватель.

При вставке диска в привод DVD воспроизведение фильма начинается автоматически. Управлять просмотром можно с помощью всплывающей панели управления воспроизведением, которая отображается в нижней части окна при перемещении указателя мыши.

При просмотре DVD на всплывающей панели отображаются следующие специальные элементы управления:

- Меню DVD
- Субтитры
- Язык
- Моментальный снимок
- Ракурс

При перемещении указателя мыши в ходе просмотра фильма в нижней части экрана появляется панель меню с кнопками для управления воспроизведением фильма, выбора субтитров, регулировки громкости, выбора языка звуковой дорожки и установки других параметров.



**Примечание:** Из всех имеющихся функций доступны будут те, которые поддерживаются проигрываемым оптическим диском.

После нажатия кнопки Стоп воспроизведение фильма прекратится и снова откроется экран Видео. Внизу экрана есть кнопки, позволяющие продолжить просмотр фильма с того места, на котором он был остановлен, начать просмотр сначала или извлечь диск.

## Органы управления воспроизведением

В нижней части окна отображаются элементы управления проигрывателя, используемые для воспроизведения видео, слайдов, фильмов и музыки. Это стандартные элементы управления воспроизведением (Воспроизведение, Пауза, Стоп и т. д.) и громкостью (выключатель звука и регулятор громкости).



**Примечание:** При просмотре фильмов с оптических дисков справа от выключателя звука и регулятора громкости отображаются дополнительные элементы управления. Более подробно они рассматриваются в разделе Кино настоящего руководства.

## Музыка

Страница Музыка, которую можно открыть нажатием кнопки **Музыка**, обеспечивает удобный доступ к музыкальной коллекции.

Выберите папку, компакт-диск или категорию, которые содержат интересующую вас музыку. Нажмите кнопку **Воспроизвести**, чтобы прослушать все содержимое с начала, или выберите нужную песню из списка.

Песни в папке отображаются в виде списка. Вверху страницы показаны сведения об альбоме, а на панели внизу страницы есть элементы управления **Воспроизвести**, **Случайный порядок**, **Повторить все**, **Визуализация**, **Громкость** и **Меню**. Функция Визуализация позволяет просматривать генерируемые компьютером визуальные образы при прослушивании музыки.

## Обновить

Нажмите значок Настройки в верхнем правом углу, чтобы просмотреть сведения "О программе". На вкладке **Обновить** можно проверить наличие и загрузить обновления для программы.

# Аккумуляторная батарея

В компьютере используется аккумуляторная батарея, обеспечивающая продолжительное время автономной работы.

## Характеристики аккумуляторной батареи

Используемая аккумуляторная батарея обладает следующими характеристиками:

- Соответствие текущим технологическим стандартам.
- Функция предупреждения о низком уровне заряда.

Заряд аккумуляторной батареи выполняется при подключении к переносному компьютеру адаптера электропитания переменного тока. Заряд батареи возможен и в процессе использования компьютера, позволяя не прерывать работу при заряде аккумулятора. Тем не менее, заряд аккумуляторной батареи при выключенном компьютере занимает значительно меньше времени.

Заряженная батареи позволит использовать компьютер в поездке или при сбоях электропитания. Рекомендуется иметь в резерве дополнительную полностью заряженную батарею. Сведения о приобретении резервной аккумуляторной батареи можно получить у продавца переносного компьютера.

## Увеличение срока службы аккумуляторной батареи

Как и любые другие батареи, аккумуляторная батарея переносного компьютера со временем теряет емкость. Это значит, что время работы от батареи со временем сокращается. Для продления срока службы аккумуляторной батареи рекомендуется следовать приведенным ниже рекомендациям.

### Подготовка новой аккумуляторной батареи к использованию

Перед началом использования новой аккумуляторной батареи рекомендуется провести процесс "подготовки" ее к работе:

- 1 Вставьте новую аккумуляторную батарею в выключенный компьютер и не включайте его.

2. Подключите адаптер электропитания и полностью зарядите батарею.
3. Отключите адаптер электропитания.
4. Включите компьютер и работайте, используя электропитания от аккумуляторной батареи.
5. Используйте компьютер до полного разряда батареи и появления предупреждения о низком уровне заряда.
6. Подключите адаптер электропитания и вновь полностью зарядите батарею.

Повторяйте описанные выше действия для выполнения трех циклов полного разряда и заряда батареи.

Выполняйте эту процедуру подготовки для всех новых батарей и батарей, которые не использовались длительное время. Если компьютер не планируется использовать в течение двух недель или более, рекомендуется извлекать аккумуляторную батарею.



.....

**Внимание: Не подвергайте аккумуляторную батарею воздействию температур ниже 0 °C (32 °F) и выше 45 °C (113 °F). Воздействие высоких и низких температур может неблагоприятно повлиять на работоспособность аккумуляторной батареи.**

Процедура подготовки аккумуляторной батареи к использованию увеличивает емкость (максимальный уровень заряда) батареи. Если не проводить процедуру подготовки, батарея не сможет заряжаться до максимального уровня, а срок ее службы сократится.

Помимо вышеперечисленного на срок службы батареи существенно влияют следующие факторы.

- Работа компьютера от адаптера питания со вставленной батареей. При работе от адаптера питания рекомендуется извлекать батарею после достижения максимального уровня заряда.
- Невыполнение процедуры подготовки батареи к использованию, описанной выше.
- Интенсивное использование; чем чаще используется батарея, тем быстрее сокращается ее ресурс. Ресурс стандартной аккумуляторной батареи для переносного компьютера – около 300 циклов заряда/разряда.

## Установка и извлечение аккумуляторной батареи



**Внимание!** Если необходимо продолжить работу с компьютером, перед извлечением батареи подключите адаптер электропитания. В противном случае перед извлечением батареи компьютер необходимо выключить.

Установка аккумуляторной батареи.

- 1 Совместите края батареи с краями батарейного отсека, убедившись, что грань батареи с контактами направлена вовнутрь, а верхняя поверхность батареи – вверх.
- 2 Вставьте батарею в батарейный отсек и слегка нажмите на нее для фиксации в отсеке.

Извлечение аккумуляторной батареи:

- 1 Сдвиньте фиксатор аккумуляторной батареи.
- 2 Вытяните батарею из отсека.

## Заряд аккумуляторной батареи

Перед зарядом убедитесь, что батарея установлена в батарейном отсеке. Подключите адаптер электропитания к компьютеру и к сети электропитания. В процессе разряда можно продолжать работу с компьютером. Тем не менее, заряд аккумуляторной батареи при выключенном компьютере занимает значительно меньше времени.



**Примечание:** Рекомендуется заряжать батарею в начале каждого дня. Заряд батареи ночью перед началом поездки позволит утром начать работу с полностью заряженной батареей.

## Проверка уровня заряда аккумуляторной батареи

Уровень заряда батарей можно просмотреть с помощью индикатора батарей Windows. Подведите курсор мыши к значку батарей/электропитания для просмотра текущего уровня заряда.



## Оптимизация использования батареи

Оптимизация использования батареи поможет максимально эффективно использовать имеющиеся батареи, продлить срок их службы и повысить эффективность работы. Рекомендуется следовать приведенным ниже советам:

- Приобретите дополнительную аккумуляторную батарею.
- Когда это возможно, используйте электропитание от сети, экономя заряд батареи для работы в пути.
- Извлекайте карты PC Card, когда они не используются, чтобы сократить энергопотребление (относится к некоторым моделям).
- Храните аккумуляторные батареи в прохладном сухом месте. Рекомендуемая температура хранения – от 10 °C (50 °F) до 30 °C (86 °F). Хранение при более высокой температуре приводит к ускорению саморазряда.
- Частая зарядка сокращает срок службы батарей.
- Следуйте правилам по уходу за адаптером электропитания и батареями.

## Предупреждение о низком уровне заряда аккумулятора батареи

При питании компьютера от батареи обращайтесь внимание на индикатор батарей Windows.



**Внимание:** После появления предупреждения о низком уровне заряда как можно быстрее подключите к компьютеру адаптер электропитания. При полном разряде батареи текущие данные будут потеряны, а компьютер выключится.

При появлении предупреждения о низком уровне заряда необходимо предпринять одно из следующих действий:

Ситуация	Рекомендуемое действие
Имеется адаптер электропитания, доступно питание от сети.	<ol style="list-style-type: none"> <li>1. Подключите адаптер электропитания к компьютеру, а затем – к сети электропитания.</li> <li>2. Сохраните все открытые файлы.</li> <li>3. Продолжайте работу.</li> </ol> <p><b>Если необходимо быстро зарядить батарею, выключите компьютер.</b></p>
Имеется запасная полностью заряженная батарея.	<ol style="list-style-type: none"> <li>1. Сохраните все открытые файлы.</li> <li>2. Закройте все приложения.</li> <li>3. Завершите работу операционной системы для выключения компьютера.</li> <li>4. Замените аккумуляторную батарею.</li> <li>5. Включите компьютер и продолжите работу.</li> </ol>
Имеется адаптер электропитания, питание от сети недоступно. Запасная батарея отсутствует.	<ol style="list-style-type: none"> <li>1. Сохраните все открытые файлы.</li> <li>2. Закройте все приложения.</li> <li>3. Завершите работу операционной системы для выключения компьютера.</li> </ol>

# Берем ноутбук с собой

В этой главе изложены подсказки, на что нужно обращать внимание, передвигаясь или путешествуя вместе с компьютером.

## Отключение от рабочего стола

Чтобы отключить компьютер от внешних устройств, проделайте следующие шаги:

- 1 Сохраните все открытые файлы.
- 2 Выньте носители, дискеты или компакт-диски из привода (-ов).
- 3 Выключите питание компьютера.
- 4 Закройте крышку.
- 5 Отключите шнур адаптера переменного тока.
- 6 Отключите клавиатуру, указательное устройство, принтер, внешний монитор и другие внешние устройства.
- 7 Отключите замок Kensington, если таковым пользуетесь для охраны компьютера.

## Передвижения

Когда вы двигаетесь на короткие расстояния, например, от офисного стола в комнату совещаний.

### Подготовка компьютера

Перед переноской ноутбука закройте крышку дисплея на защелку, чтобы компьютер перешел в режим ожидания. Теперь вы можете спокойно носить компьютер в пределах здания. Чтобы вывести компьютер из режима сна, откройте крышку дисплея и нажмите и отпустите кнопку включения питания.

Если вы берете компьютер с собой в офис клиента или в другое здание, вы можете его выключить:

Нажмите кнопку **«Пуск»**, затем выберите **«Завершение работы»**.

или:

Компьютер можно перевести в режим ожидания, одновременно нажав клавиши **<Fn> + <F4>**. Затем закройте крышку дисплея на защелку.

Когда будет нужно воспользоваться компьютером, освободите защелку, откройте крышку дисплея, нажмите и отпустите кнопку включения питания.



**Примечание:** Если индикатор режима сна не горит, это значит, что компьютер вошел в режим пониженного энергопотребления и выключился. Если индикатор питания не горит, но горит индикатор режима сна, это значит, что компьютер вошел в режим сна. В обоих случаях надо нажать и отпустить кнопку включения питания, чтобы снова включить компьютер. Учтите, что компьютер может войти в режим пониженного энергопотребления, пробыв некоторое время в режиме сна.

## Что приносить на совещания

Если совещание относительно короткое, вам, вероятно, не нужно приносить с собой ничего, кроме вашего компьютера. Если совещание продлится дольше или если аккумулятор заряжен не полностью, то вам может понадобиться также адаптер переменного тока, чтобы подключить его к компьютеру в комнате для совещаний.

Если в комнате для совещаний нет электрической розетки, уменьшите разрядку аккумулятора, переводя компьютер в режим ожидания. Нажмите **<Fn> + <F4>** или закройте крышку, как только перестаете активно пользоваться компьютером. Потом нажмите любую клавишу или откройте дисплей и продолжайте работать. Для возобновления работы откройте крышку дисплея (если она закрыта), затем нажмите и отпустите кнопку включения питания.

## Забираем компьютер домой

Когда вы передвигаетесь из офиса домой и наоборот.

### Подготовка компьютера

Отключив компьютер от рабочего стола, проделайте следующие шаги, чтобы подготовить компьютер к путешествию домой.

- Проверьте, вынули ли все медиа носители и компакт-диски из дисководов (-ов). Если их не вынуть, могут быть повреждена головка дисководов.
- Упакуйте компьютер в защитный футляр, чтобы он не болтался и обложите его чем-нибудь мягким, на случай, если он упадет.



**Внимание:** Не упаковывайте никаких предметов рядом с верхней крышкой компьютера. Давление на верхнюю крышку может повредить экран.

## Что брать с собой

Если этого нет у вас дома, берите с собой следующее:

- Адаптер переменного тока и шнур питания
- Печатное Quick start up guide

## Особые соображения

Следуйте этим советам, чтобы обезопасить компьютер во время путешествия с работы и на нее:

- Держите компьютер при себе, чтобы влияние изменений температуры был минимальным.
- Если вам нужно остановиться на длительное время и вы не можете брать компьютер с собой, оставьте его в багажнике машины, чтобы не оставлять на жаре.
- Из-за перепадов температуры и влажности, может образоваться конденсация. Прежде чем включать компьютер, дайте его температуре сравняться с комнатной и проверьте, нет ли конденсации влаги на экране. Если перепад температур превышает 10 °C (18 °F), нужно, чтобы температура компьютера сравнилась с комнатной постепенно. Если возможно, оставьте компьютер на 30 минут в помещении, где температура является средней между уличной и комнатной.

## Устраиваем домашний офис

Если вы часто работаете на компьютере дома, может иметь смысл приобрести второй адаптер переменного тока для домашнего использования. Если у вас будет запасной адаптер, вам не придется переносить из дома и домой лишний вес.

Если вы длительное время работаете на компьютере дома, вам, возможно, стоило бы подключить внешнюю клавиатуру, монитор и мышь.

## Путешествия с компьютером

Передвижения на более длительное расстояние, например, от вашего офиса до офиса клиента, или о путешествиях внутри страны.

## Подготовка компьютера

Подготовьте компьютер так, если бы брали его домой. Убедитесь, что аккумулятор в компьютере заряжен. Перед тем, как пройти на посадку, служба безопасности аэропорта может попросить его включить.

## Что брать с собой

Берите с собой следующее:

- Адаптер переменного тока
- Запасной(-ые) полностью заряженный(-е) аккумулятор(-ы)
- Дополнительные файлы драйверов для принтеров, если вы планируете пользоваться другим принтером

## Особые соображения

В дополнение к советам о перевозке компьютера домой, следуйте этим советам, чтобы обезопасить компьютер во время путешествия.

- Всегда берите компьютер с собой как ручную кладь.
- Если это возможно, пусть ваш компьютер проверяют вручную. Просвечивающие устройства в аэропортах компьютеру не навредят, но не пропускайте его через металлоискатель.
- Избегайте воздействия на дискеты со стороны портативных металлоискателей.

## Международные путешествия с компьютером

Когда вы путешествуете по разным странам.

### Подготовка компьютера

Подготовьте компьютер, как вы обычно готовите перед поездками.

## Что брать с собой

Берите с собой следующее:

- Адаптер переменного тока
- Шнуры питания, подходящие для страны, в которую едите
- Запасные полностью заряженные аккумуляторы
- Дополнительные файлы драйверов для принтеров, если вы планируете пользоваться другим принтером
- Документ, доказывающий покупку, на случай, если его понадобится показать на таможне
- Международный гарантийный паспорт путешественника

## Особые соображения

Следуйте тем же советам, как при обычном путешествии с компьютером.

Кроме того, вот вам несколько подсказок, полезных во время международных путешествий:

- Путешествуя в другую страну, проверьте, совместимо ли местное напряжение переменного тока со спецификациями шнура питания вашего адаптера. Если это не так, приобретите шнур питания, совместимый с местным напряжением переменного тока. Не пользуйтесь конверторами для бытовых приборов для подключения компьютера.
- Если вы пользуетесь модемом, проверьте, совместим ли модем и его соединитель с телекоммуникационной системой страны, в которую вы едете.

## Безопасность вашего компьютера

Ваш компьютер – ценное вложение капитала, о котором необходимо заботиться. Научитесь оберегать и заботиться о своем компьютере.

В средства защиты входят блокировка доступа аппаратного и программного обеспечения – замок безопасности и пароль.

## Использование замка безопасности компьютера

В ноутбуке имеется гнездо для подсоединения замка безопасности, совместимое с замками Kensington.

Обмотайте кабелем замка безопасности для компьютеров неподвижный предмет, например, стол или ручку запертого ящика. Вставьте замок в выемку и поверните ключ, чтобы запереть замок. Бывают и модели замков без ключей.

## Использование паролей

Пароли защищают ваш компьютер от несанкционированного доступа.

Заданием паролей можно установить несколько разных уровней защиты вашего компьютера и данных:

- Пароль администратора предотвращает несанкционированный доступ к утилите BIOS. Если этот пароль задан, то для получения доступа к утилите BIOS потребуется ввод пароля. См. раздел "**Утилита BIOS**" на **стр. 41**.
- Пароль пользователя предотвращает несанкционированное использование вашего компьютера. Максимальный уровень безопасности достигается использованием этого пароля совместно с паролем при начальной загрузке и паролем для возобновления работы после выхода из режима пониженного энергопотребления.

- Пароль при начальной загрузке предотвращает несанкционированное использование вашего компьютера. Максимальный уровень безопасности достигается использованием этого пароля совместно с паролем при начальной загрузке и паролем для возобновления работы после выхода из режима пониженного энергопотребления.



**Важно!** Не забудьте пароль администратора! Если забудете пароль, то обратитесь к вашему продавцу или в авторизованный сервисный центр.

## Ввод паролей

Если пароль задан, то в центре экрана появляется окно с приглашением ввести пароль.

- Если задан пароль администратора, то окно с приглашением ввести пароль появится, когда вы при начальной загрузке нажмете клавишу **<F2>**, чтобы войти в утилиту BIOS.
- Введите пароль администратора и нажмите клавишу **<Ввод>**, чтобы войти в утилиту BIOS. При вводе неправильного пароля появится предупреждающее сообщение. Повторите попытку и нажмите клавишу **<Ввод>**.
- Если задан пароль пользователя и активирован параметр Password on boot (Пароль при начальной загрузке), то при начальной загрузке появится окно с приглашением ввести пароль.
- Введите пароль пользователя и нажмите клавишу **<Ввод>**, чтобы начать работу с компьютером. При вводе неправильного пароля появится предупреждающее сообщение. Повторите попытку и нажмите клавишу **<Ввод>**.



**Важно!** На ввод пароля даются три попытки. Если во всех трех попытках будет введен неправильный пароль, то система завершит работу. Для завершения работы компьютера нажмите кнопку питания и удерживайте ее нажатой в течение четырех секунд. Затем снова включите компьютер и повторите попытку.

## Задание паролей

Задать пароли можно с помощью утилиты BIOS.



## Расширение с помощью дополнительных возможностей

Компьютер ПК типа "ноутбук" предлагает Вам возможность мобильной работы.

### Способы подключения

Порты позволяют подсоединять периферийные устройства к компьютеру так, как Вы подсоединяете их к стационарному компьютеру. Подробные указания для подключения различных внешних устройств к компьютеру вы можете найти в следующем разделе.

### Модем для передачи факсов/данных (только для определенных моделей)

В компьютере есть встроенный модем V.92 56кб/с для передачи факсов/данных (только для определенных моделей).



.....

**Предупреждение! Этот модемный порт не совместим с цифровыми телефонными линиями. При подключении модема к цифровой телефонной линии модем будет поврежден.**

Чтобы использовать порт модема передачи факсов/данных, соедините телефонным кабелем порт модема с розеткой телефонной линии.

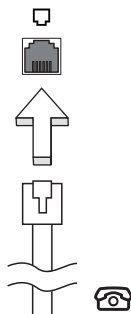

.....

**Предупреждение! Пожалуйста, убедитесь, что используемый кабель соответствует стандартам вашей страны.**

## Встроенные средства работы в сети

Встроенные средства работы в сети позволяют подключать ваш компьютер к сети Ethernet.

Для работы в сети вставьте один конец сетевого кабеля в сетевой порт (RJ-45) в корпусе компьютера, а второй конец этого кабеля - в розетку сети Ethernet или в разъем сетевого концентратора.

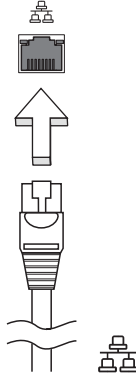

## ИК-порт стандарта Consumer Infrared (CIR) (только для определенных моделей)

ИК-порт стандарта Consumer Infrared (CIR), которым оборудован компьютер, используется для приема сигналов от вашего пульта дистанционного управления или других устройств, имеющих порт CIR.

## Универсальная последовательная шина (USB)

Порт универсальной последовательной шины (USB) 2.0 является высокоскоростной последовательной шиной, к которой можно подключать любые периферийные USB-устройства, не отнимая ценных ресурсов у системы.

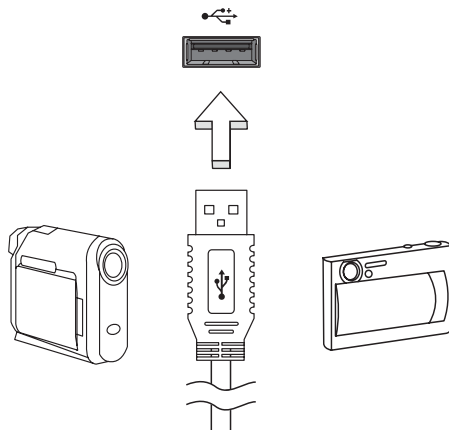

## Порт IEEE 1394 (только для определенных моделей)

Этот порт обеспечивает связь с устройствами, поддерживающими стандарт IEEE 1394, например, с видеокамерой или с цифровой камерой. Более подробные сведения см. в документации на цифровую камеру.

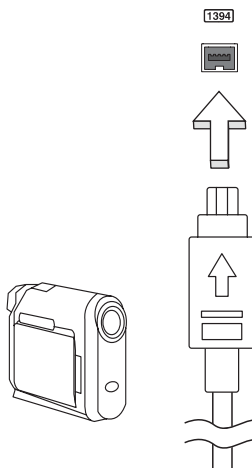

## High-Definition Multimedia Interface (только для определенных моделей)

HDMI (High-Definition Multimedia Interface - интерфейс мультимедиа высокой четкости) - это поддерживаемый в отрасли, не использующий сжатие, полностью цифровой аудио/видеоинтерфейс. Интерфейс HDMI позволяет по одному кабелю соединять совместимый источник цифрового аудио/видео (декодер каналов кабельного ТВ, проигрыватель DVD-дисков, A/V-ресивер) с совместимым монитором цифрового звука и/или видео, например, приемником цифрового телевидения (DTV).

Используйте порт HDMI в вашем компьютере для подключения к высококлассной аудио- и видеоаппаратуре. Использование всего одного кабеля значительно ускоряет подключение и настройку.



## ExpressCard (только для определенных моделей)

ExpressCard - это новейшая версия карт формата PC Card. Этот интерфейс при меньших размерах обеспечивает более высокую скорость передачи данных, позволяет легко наращивать функциональные возможности компьютера и делает работу с ним еще более удобной.

В виде карт ExpressCard выпускается огромное число модулей расширения, включая адаптеры карт flash-памяти, ТВ-тюнеры, модули связи по технологии Bluetooth и адаптеры IEEE 1394В. Карты ExpressCard обеспечивают передачу данных по шинам USB 2.0 и PCI Express.



**Внимание!** Эти карты выпускаются в двух форм-факторах - ExpressCard/54 и ExpressCard/34 (шириной 54 мм и 34 мм соответственно), у каждого из которых разные функции. Не во все гнезда (слоты) для карт ExpressCard можно вставить карты обоих типов. Более подробные сведения о функциях таких карт, порядке их установки и использования приведены в руководствах на эти карты.

## Порядок вставки карты ExpressCard

Вставьте карту в гнездо и осторожно вдавливайте ее, пока она со щелчком не встанет на место.

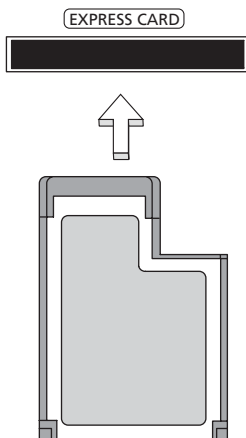

## Извлечение карты ExpressCard

Перед извлечением карты ExpressCard:

- 1 Закройте приложение, использующее эту карту.
- 2 На панели задач щелкните левой кнопкой мыши по значку извлечения аппаратного устройства и завершите работу с картой.
- 3 Осторожно вдавите карту в гнездо и отпустите, чтобы вытолкнуть ее. Затем полностью выньте карту из гнезда.

## Установка памяти (только для определенных моделей)

Для установки памяти выполните следующие действия:

- 1 Отключите питание компьютера, отключите адаптер переменного тока (если подсоединен) и выньте аккумулятор. Затем переверните компьютер, чтобы иметь доступ к его основанию.
- 2 Открутите винт из крышки слота памяти, затем поднимите и откройте крышку слота памяти.

- 3 Вставьте модуль памяти диагонально в слот (a), затем аккуратно надавите на него, пока он не встанет со щелчком на место (b).

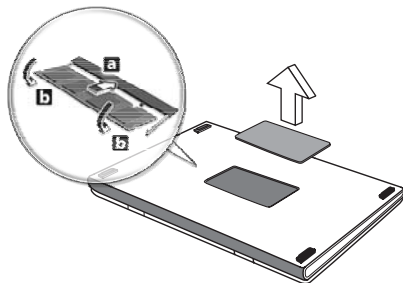

- 4 Установите крышку слота памяти обратно на место и закрепите ее винтом.
- 5 Установите аккумулятор на место и подсоедините адаптер переменного тока.
- 6 Включите питание компьютера.

Компьютер автоматически распознает и переконфигурирует размер памяти. Пожалуйста, посоветуйтесь с квалифицированным техническим специалистом или обратитесь к местному дилеру компании Acer.

## Просмотр телепередач с помощью Windows Media Center



**Примечание:** Эта функция доступна не во всех моделях.

Компьютеры, на которых установлена программа Windows Media Center Edition или InstantOn Arcade, можно использовать для просмотра телепрограмм и доступа к видеосодержимому (через подключение к звуковому/видеовыходу внешнего устройства, например видеокамеры).

### Выберите тип входа

Подключением аудио/видео может быть любая цифровая антенна DVB-T (для определенных моделей) или соединитель PAL/SECAM или NTSC. Подробнее см. соответствующий раздел.

### Просмотр телепрограмм с помощью дополнительной антенны DVB-T (цифровое телевидение) (для определенных моделей)

Цифровое телевидение DVB-T – это международный стандарт, используемый для передачи наземного телесигнала в цифровом формате. Во многих странах он постепенно заменяет аналоговое вещание. Цифровая антенна DVB-T может использоваться с Windows Media Center для просмотра цифровых телепрограмм DVB-T на переносном ПК.

#### Чтобы подключить цифровую антенну

- 1 Подключите антенный кабель к гнезду радиочастотного входа компьютера.

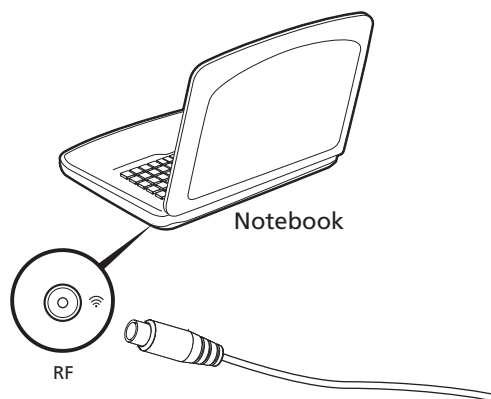



**Примечание:** Не скручивайте и не сматывайте антенный кабель.  
Распрямленный 20-сантиметровый участок антенного кабеля улучшит качество сигнала.

## Просмотр телепрограмм через внешнюю антенну или кабельное гнездо

Для просмотра телепрограмм на компьютере можно использовать обычный телевизионный кабель (подключенный к внешней антенне или кабельному гнезду).

### Подключение антенных кабелей

Чтобы подключить кабели:

- 1 Подключите антенный разъем к гнезду радиочастотного входа компьютера.
- 2 Подключите другой конец к телевизионному кабелю, при необходимости используя кабельный переходник.

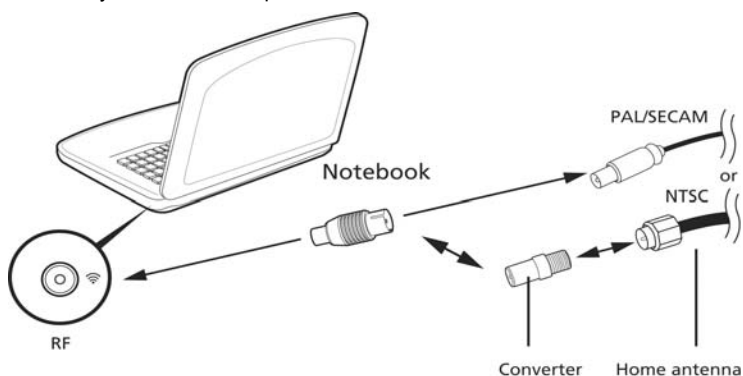

**Внимание!** Перед подключением антенного кабеля проверьте, что используемая вами кабельная система соответствует телевизионной системе в вашем регионе.



## Утилита BIOS

Утилита BIOS является программой конфигурирования программного обеспечения, встроенной в базовую систему ввода/вывода (Basic Input/Output System (BIOS)) компьютера.

Ваш компьютер уже сконфигурирован и оптимизирован надлежащим образом, поэтому Вам нет необходимости запускать эту утилиту. Однако если у Вас возникают проблемы с конфигурацией компьютера, Вам может понадобиться ей воспользоваться.

Чтобы активировать утилиту BIOS, нажмите **<F2>** во время самопроверки при включении питания (Power-On Self Test (POST)), когда на дисплее появляется логотип ПК типа "ноутбук".

### Последовательность начальной загрузки

Чтобы настроить последовательность начальной загрузки в утилите BIOS, запустите утилиту BIOS и затем в списке категорий вверху экрана выделите пункт **Boot**.

### Включение функции Acer disk-to-disk recovery (Восстановление "с диска на диск")

Для включения функции Acer disk-to-disk recovery (hard disk recovery) запустите утилиту BIOS и затем в списке категорий вверху экрана выделите пункт **Main**. Внизу экрана найдите параметр **D2D Recovery** и с помощью клавиш **<F5>** и **<F6>** задайте для него значение **Enabled**.

### Пароль

Чтобы задать пароль при начальной загрузке, запустите утилиту BIOS и затем в списке категорий вверху экрана выделите пункт **Security**. Найдите параметр **Password on boot:** и с помощью клавиш **<F5>** и **<F6>** включите эту функцию.

## Работа с программами

### Просмотр фильмов на DVD



**Примечание:** Эта функция доступна не во всех моделях.

Если модуль дисководов DVD установлен в отсек оптического привода, вы можете просматривать DVD фильмы на компьютере.

- 1 Выдвиньте лоток DVD и вставьте DVD диск с фильмом; задвиньте лоток DVD.



**Важно!** Когда вы запустите DVD плеер в первый раз, программа попросит вас ввести код региона. Диски DVD делятся на 6 регионов. Как только дисковод DVD будет настроен на код региона, он будет проигрывать только диски DVD упомянутого региона. Вы можете вводить код региона максимум пять раз (включая самый первый раз), после чего установленный код региона останется неизменным. При восстановлении жесткого диска учет количества раз введения кода региона не теряется. Коды регионов для фильмов на DVD приведены в таблице ниже в этом же разделе.

- 2 Через несколько секунд фильм DVD начнет демонстрироваться автоматически.

Код региона	Страна или регион
1	США, Канада
2	Европа, Ближний Восток, Южная Африка, Япония
3	Южно-восточная Азия, Тайвань, Южная Корея
4	Латинская Америка, Австралия, Новая Зеландия
5	Бывший СССР, некоторые регионы Африки, Индия
6	Китайская Народная Республика



**Примечание:** Чтобы изменить код региона, вставьте DVD фильм другого региона в дисковод DVD. Дополнительные сведения приведены в интерактивной справке.

## Часто задаваемые вопросы

Далее приведен список возможных ситуаций, которые могут встретиться при пользовании вашим компьютером. Для каждой ситуации приведены простые ответы и решения.

После нажатия кнопки питания компьютер не запускается или не загружается.

Взгляните на индикатор Power (Питание):

- Если он не светится, питание на компьютер не подано. Проверьте следующее:
  - Если вы работаете от аккумулятора, это может означать, что его заряд низкий и неспособен питать компьютер. Подключите адаптер переменного тока, чтобы зарядить аккумулятор.
  - Убедитесь, что адаптер переменного тока должным образом подключен к компьютеру и к сети.
- Если индикатор светится, проверьте следующее:
  - Находится ли не предназначенная для загрузки (не системная) дискета во внешнем USB-приводе гибких дисков? Выньте эту дискету или вставьте вместо нее загрузочную (системную) дискету, затем для перезапуска системы одновременно нажмите клавиши **<Ctrl> + <Alt> + <Del>**.

Нет изображения на экране.

Система управления питанием компьютера автоматически отключает дисплей для экономии электроэнергии. Нажмите любую клавишу, чтобы включить дисплей.

Если нажатие клавиши не возвращает дисплей в рабочий режим, возможны две причины:

- Уровень яркости может быть слишком низок. Нажмите **<Fn> + <D>**, чтобы повысить уровень яркости.
- В качестве устройства отображения мог быть выбран внешний монитор. Нажмите "горячие клавиши" переключения дисплея **<Fn> + <F5>**, чтобы подключить обратно дисплей компьютера.
- Если горит индикатор режима сна (Sleep), то это значит, что компьютер находится в режиме сна. Для возобновления работы в обычном режиме нажмите и отпустите кнопку питания.

Компьютер не воспроизводит звук.

Проверьте следующее:

- Громкость может быть отключена. В Windows, взгляните на значок регулятора громкости (динамик) на панели задач. Если он перечеркнут, нажмите на значок и отмените опцию **Выкл. все**.
- Уровень громкости может быть слишком низок. Проверьте положение ползунка значка регулятора громкости на панели задач Windows. Для регулировки громкости можно также использовать колесико прокрутки, не имеющее ограничителя, или кнопки регулировки громкости.

- Если головные телефоны, наушники или внешние динамики подключены к разьему линейного выхода передней компьютера, то внутренние динамики автоматически отключаются.

### Как открыть лоток привода оптических дисков, не включая питание компьютера.

На приводе оптических дисков имеется отверстие для механического извлечения диска. Чтобы выдвинуть лоток, вставьте в это отверстие кончик стержня шариковой ручки или канцелярскую скрепку и нажмите.

### Клавиатура не реагирует.

Подсоедините внешнюю клавиатуру к порту USB справа или слева панели компьютера. Если она будет работать, обратитесь к вашему дилеру или в авторизованный сервисный центр – возможно, не подключен внутренний кабель клавиатуры.

### Принтер не работает.

Выполните следующие действия:

- Удостоверьтесь, что принтер подключен к сети и что его питание включено.
- Убедитесь, что один разъем кабеля принтера надежно подсоединен к параллельному или USB-порту компьютера, а другой - к соответствующему порту принтера.

### Я хочу восстановить первоначальные настройки моего компьютера, не используя компакт-диски восстановления.



**Примечание:** Если в вашей системе загружена многоязычная версия операционной системы, то при последующих операциях восстановления будут использоваться только те варианты ОС и языка, которые вы выбрали при первом включении питания системы.

С помощью данной процедуры восстановления можно восстановить диск C: с оригинальным программным обеспечением, которое было установлено, когда Вы приобретали ноутбук. Для восстановления диска C: выполните процедуру, приведенную ниже. (Диск C: будет переформатирован, и все данные будут удалены). Перед выполнением этой процедуры обязательно создайте резервные копии всех файлов.

Перед запуском процедуры восстановления проверьте настройки BIOS.

- 1 Проверьте, включена ли функция **Acer disk-to-disk recovery**.
- 2 Убедитесь, что функция **D2D Recovery** в меню **Main** установлена в **Enabled**.
- 3 Выйдите из утилиты BIOS, сохранив изменения.



**Примечание:** Чтобы активизировать утилиту BIOS, нажмите **<F2>** в момент самотестирования при включении.

Запуск процедуры восстановления:

- 1 Перезагрузите систему.
- 2 Пока отображается логотип Acer. Для запуска процедуры восстановления нажмите одновременно **<Alt> + <F10>**.
- 3 Для проведения восстановления системы следуйте указаниям, отображаемым на экране.



**Важно!** Эта утилита занимает от 15 Гбайт в скрытом разделе на жестком диске.

## Обращение за технической поддержкой

### Международные гарантии для путешественников (ITW)

Ваш компьютер имеет Международную гарантию для путешественников (ITW), которая обеспечивает безопасность и покой во время путешествия. Наша всемирная сеть сервисных центров готова протянуть вам руку помощи.

ITW талон приложен к вашему компьютеру. Этот талон содержит все, что вам нужно знать о программе ITW. В этом удобном буклете есть список доступных, авторизованных центров обслуживания. Прочтите этот талон полностью.

Всегда имейте ваш ITW талон при себе, особенно когда путешествуете, чтобы получить поддержку наших центров поддержки. Поместите ваш чек, подтверждающий факт покупки товара, в карман, расположенный внутри ITW талона.

Если в стране, по которой Вы путешествуете, нет авторизованного пункта сервиса Acer, Вы все равно можете обратиться к нашим службам по всему миру. Пожалуйста, обратитесь за советом на веб-сайт <http://global.acer.com>.

### Прежде, чем обращаться за помощью

При обращении в Acer за интерактивной поддержкой, просим подготовить следующую информацию и находиться рядом с своим компьютером. С вашей помощью мы сможем сократить длительность переговоров по телефону и эффективно помочь решить ваши проблемы. При наличии сообщений об ошибках или звуковых сигналах, производимых вашим компьютером, запишите их при появлении на экране (или количество и последовательность в случае звуковых сигналов).

Вам необходимо сообщить следующую информацию:

Имя: \_\_\_\_\_

Адрес: \_\_\_\_\_

Телефонный номер: \_\_\_\_\_

Тип и модель компьютера: \_\_\_\_\_

Серийный номер: \_\_\_\_\_

Дата покупки: \_\_\_\_\_

# Устранение неполадок компьютера

Эта глава поможет Вам справиться с наиболее распространенными проблемами системы. Если возникнет проблема, прочтите эту главу перед обращением к техническим специалистам. Исправление более серьезных неполадок требует вскрытия компьютера. Не пытайтесь открыть компьютер самостоятельно. Обратитесь за помощью к вашему дилеру или в авторизованный сервис-центр.

## Советы по поиску и устранению неисправностей

Этот портативный компьютер содержит современные разработки, позволяющие выводить сообщения об ошибках на экран для облегчения поиска неисправности.

Если система сообщает об ошибке или проявляются симптомы ошибки, см. "Сообщения об ошибках". Если неполадка не может быть устранена, свяжитесь с продавцом. См. **"Обращение за технической поддержкой" на стр. 45.**

## Сообщения об ошибках

Если система выдает сообщение об ошибке, запишите его и примите меры для устранения неисправности. В следующей таблице перечислены сообщения об ошибках в алфавитном порядке, а также рекомендуемые действия по их устранению.

Сообщения об ошибках	Действия по устранению
CMOS battery bad	Свяжитесь с продавцом или с авторизованным сервис-центром.
CMOS checksum error	Свяжитесь с продавцом или с авторизованным сервис-центром.
Disk boot failure	Вставьте системную (загрузочную) дискету в дисковод A:, затем нажмите клавишу <b>Enter</b> для перезагрузки.
Equipment configuration error	Нажмите клавишу <b>&lt;F2&gt;</b> в процессе теста POST для получения доступа к программе загрузки системы; затем, находясь в окне утилиты BIOS, нажмите клавишу <b>Exit</b> для перезагрузки компьютера.
Hard disk 0 error	Свяжитесь с продавцом или с авторизованным сервис-центром.
Hard disk 0 extended type error	Свяжитесь с продавцом или с авторизованным сервис-центром.
I/O parity error	Свяжитесь с продавцом или с авторизованным сервис-центром.
Keyboard error or no keyboard connected	Свяжитесь с продавцом или с авторизованным сервис-центром.
Keyboard interface error	Свяжитесь с продавцом или с авторизованным сервис-центром.
Memory size mismatch	Нажмите клавишу <b>&lt;F2&gt;</b> в процессе теста POST для получения доступа к программе загрузки системы; затем, находясь в окне утилиты BIOS, нажмите клавишу <b>Exit</b> для перезагрузки компьютера.

Если неполадки наблюдаются после попытки их устранить, свяжитесь с продавцом или с авторизованным сервис-центром. Некоторые неполадки могут быть устранены с помощью программы настройки системы.

# Правила и замечания по безопасности

## Замечание Федеральной Комиссии по электросвязи

Это устройство было испытано и найдено соответствующим ограничениям для Класса В цифровых устройств, в соответствии с Частью 15 Правил Федеральной Комиссии по электросвязи. Эти ограничения имеют своей целью обеспечение разумно необходимой защиты от недопустимых помех при установке в жилом помещении. Это устройство генерирует, использует и может излучать энергию высокой частоты и, в случае, если оно установлено и используется не в соответствии с этими инструкциями, может вызвать недопустимые помехи радиосвязи.

Однако не существует гарантии того, что эти помехи не будут иметь место при какой-то отдельной установке. Если это устройство вызывает недопустимые помехи приема радио- или телевизионных сигналов, что может быть установлено отключением и включением устройства, пользователь может попытаться избавиться от помех путем принятия одной или нескольких следующих мер:

- Измените ориентацию или переместите принимающую антенну.
- Увеличьте расстояние между устройством и приемником.
- Подсоедините устройство к розетке электрической цепи, отличной от той, к которой подключено устройство приема.
- Обратитесь к дилеру или опытному радио/телевизионному мастеру за помощью.

### Примечание: Экранированные кабели

Все соединения с другими вычислительными устройствами должны производиться с помощью экранированных кабелей в соответствии с правилами Федеральной Комиссии по электросвязи.

### Примечание: Периферийные устройства

К этому оборудованию могут быть подсоединены только периферийные устройства (устройства ввода/вывода, оконечные устройства, принтеры и т.д.), сертифицированные как соответствующие ограничениям Класса В. Подключение несертифицированных периферийных устройств, может привести к помехам в приеме радио- и телевизионных сигналов.

### Предостережение

Изменения или модификации, которые не санкционированы явным образом производителем, могут аннулировать права пользователя, предоставленные ему Федеральной Комиссией по электросвязи, на эксплуатацию этого компьютера.

Соответствует сертификатам, обязательным в РФ



МЕ61

## Примечания о модеме (только для определенных моделей)

### TBR 21

Это оборудование было утверждено [Решение Совета 98/482/ЕС - "TBR 21"] для соединения одного оконечного устройства с АТС. Однако благодаря тому, что между отдельными АТС в различных странах существуют различия, утверждение, само по себе, не дает безусловной гарантии успешной работы каждой точки подключения АТС. В случае возникновения проблем Вам следует обратиться к поставщику оборудования в первой инстанции. Дополнительные сведения о странах см. в разделе **"Правила и замечания по безопасности"** на стр. 47.

## Заявление о пикселах жидкокристаллического экрана

Блок жидкокристаллического экрана изготовлен с использованием высокоточных производственных технологий. Тем не менее, некоторые пиксели могут время от времени выпадать или появляться в виде черных или красных точек. Это не влияет на записанное изображение и не представляет собой нарушение функционирования.

## Нормативное уведомление в отношении радиоустройств



**Примечание:** Ниже приведена нормативная информация только для моделей, поддерживающих беспроводную локальную сеть (LAN) и Bluetooth.



## Общая часть

Чтобы устройство не создавало радиопомехи для лицензируемых служб, его следует использовать в помещениях.

Настоящее изделие соответствует стандартам высоких частот и стандартам безопасности любой страны или региона, где оно было разрешено для беспроводного использования. В зависимости от конфигураций, это изделие может или не может содержать беспроводные радиоустройства (такие как модули, поддерживающие беспроводную локальную сеть (LAN) и/или Bluetooth). Ниже приведена информация для изделий, содержащих такие устройства.

## Декларация соответствия для стран Европейского Союза

Настоящим компания Acer заявляет, что данное устройство notebook PC соответствует с основными требованиями и другими относящимися к делу условиями Директивы 1999/5/EC.

## Перечень стран применения

Страны-члены ЕС по состоянию на июль 2009 года: Бельгия, Дания, Германия, Греция, Испания, Франция, Ирландия, Италия, Люксембург, Нидерланды, Австрия, Португалия, Финляндия, Швеция, Великобритания, Эстония, Латвия, Литва, Польша, Венгрия, Чешская Республика, Словацкая Республика, Словения, Кипр, Мальта, Болгария и Румыния. Использование допускается в странах Европейского Союза, а также в Норвегии, Швейцарии, Исландии и Лихтенштейне. Это устройство должно использоваться в строго соответствии с правилами и ограничениями в стране использования. Для получения дальнейшей информации, пожалуйста, обращайтесь в местный офис в стране использования. Актуальный список стран см. на веб-странице <http://ec.europa.eu/enterprise/rtte/implem.htm>.

## Требования безопасности Федеральной Комиссии по электросвязи в отношении высоких частот

Излучаемая выходная мощность Mini-PCI платы для беспроводной локальной сети (LAN) и платы Bluetooth намного ниже разрешенного Федеральной Комиссией по электросвязи предела воздействия высоких частот. Тем не менее, notebook PC следует использовать таким образом, чтобы минимизировать потенциальный риск для контактирующего с ним человека во время нормальной работы следующим образом.

- 1 Пользователи должны следовать инструкциям по безопасной работе с высокими частотами для устройств беспроводной связи, которые включены в руководство пользователя каждого устройства с возможностью работы на высоких частотах.



**Внимание:** Для соответствия требованиям по совместимости FCC RF необходимо располагать антенну встроенного адаптера беспроводной сети Mini-PCI на расстоянии не менее 20 см от экрана и от людей.

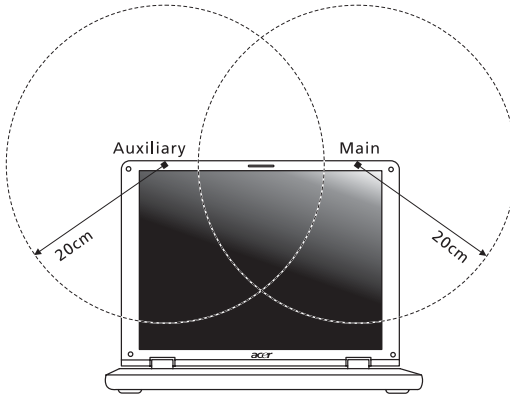

**Примечание:** Выпускаемый фирмой адаптер в виде карты с интерфейсом Mini-PCI служит для подключения к беспроводным сетям и обеспечивает разнообразие способов передачи данных. Эта функция позволяет избежать одновременного излучения от двух антенн. Одна из антенн выбирается автоматически или вручную (пользователем) для обеспечения высокого качества радиосвязи.

- 2 Область применения этого устройства ограничена использованием в помещении, что вызвано рабочим диапазоном частот 5,15-5,25 ГГц. FCC требует, чтобы данное устройство использовалось в помещении, чтобы избежать помех, вызванных излучением в диапазоне 5,15-5,25 ГГц, в работе мобильных систем спутниковой связи, использующих соседний частотный диапазон.
- 3 В качестве основных пользователей частотных диапазонов 5,25-5,35 ГГц и 5,65-5,85 ГГц указываются мощные радары. Работа радарных станций может быть помехой в работе и/или повредить данное устройство.
- 4 Ненадлежащая установка или несанкционированное использование могут вызвать недопустимые помехи связи на высоких частотах. Также любые попытки вскрытия внутренней антенны аннулирует сертификацию Федеральной Комиссии по электросвязи и Вашу гарантию.

## Канада – Низкомощностные, освобожденные от лицензии радиокommunikационные устройства (RSS-210)

### Воздействие на людей высокочастотных полей (RSS-102)

ПК типа "ноутбук" использует встроенные антенны с малым усилением, которые не создают высокочастотных полей, превышающих Канадские стандарты здравоохранения для населения; обратитесь к Коду Безопасности 6, который можно получить на Интернет-сайте министерства здравоохранения Канады [www.hc-sc.gc.ca/rpb](http://www.hc-sc.gc.ca/rpb).

### LCD panel ergonomic specifications

Design viewing distance	500 mm
Design inclination angle	0.0°
Design azimuth angle	90.0°
Viewing direction range class	Class IV
Screen tilt angle	85.0°
Design screen illuminance	<ul style="list-style-type: none"> <li>• Illuminance level: [250 + (250cos<math>\alpha</math>)] lx where <math>\alpha = 85^\circ</math></li> <li>• Color: Source D65</li> </ul>
Reflection class of LCD panel (positive and negative polarity)	<ul style="list-style-type: none"> <li>• Ordinary LCD: Class I</li> <li>• Protective LCD: Class III</li> </ul>
Image polarity	Both
Reference white:	• Yn
Pre-setting of luminance and color temperature @ 6500K (tested under BM7)	<ul style="list-style-type: none"> <li>• u'n</li> <li>• v'n</li> </ul>
Pixel fault class	Class II



# Komputer serii Aspire

Ogólny podręcznik użytkownika

© 2010 Wszelkie prawa zastrzeżone.

Ogólny podręcznik użytkownika komputera serii Aspire  
Wydanie oryginalne: 08/2010

Notebook PC serii Aspire

Oznaczenie modelu: \_\_\_\_\_

Numer seryjny: \_\_\_\_\_

Data zakupu: \_\_\_\_\_

Miejsce zakupu: \_\_\_\_\_

# Informacje dotyczące bezpieczeństwa i wygody użytkownika

## Instrukcje bezpieczeństwa

Instrukcje te należy dokładnie przeczytać. Zachowaj ten dokument do wykorzystania w przyszłości. Stosować się do wszystkich ostrzeżeń i instrukcji umieszczonych na urządzeniu.

### Wyłączanie urządzenia przed przystąpieniem do czyszczenia

Przed przystąpieniem do czyszczenia należy odłączyć urządzenie od ściennego gniazda zasilania. Nie stosować środków czyszczących w płynie i w aerozolu. Do czyszczenia używać wilgotnej szmatki.

### OSTRZEŻENIE dotyczące odłączania urządzenia

Należy stosować się do następujących wytycznych podczas przyłączania i odłączania zasilania do zespołu zasilacza:

Zainstalować zespół zasilacza przed przyłączeniem przewodu zasilającego do gniazdka elektrycznego prądu przemiennego.

Odpiąć przewód zasilający przed wyjęciem zespołu zasilacza z komputera.

Gdy system posiada kilka źródeł zasilania, należy odłączyć zasilanie od systemu odpinając wszystkie przewody zasilające od zasilaczy.

### OSTRZEŻENIE dotyczące dostępności

Należy zadbać, aby gniazdko elektryczne, do którego przyłączany jest przewód zasilający było łatwo dostępne oraz znajdowało się możliwie jak najbliżej operatora sprzętu. W razie konieczności odłączenia zasilania sprzętu należy odpiąć przewód zasilający od gniazdka elektrycznego.

### OSTRZEŻENIE dotyczące zaślepek gniazd kart (tylko w niektórych modelach)

Komputer jest dostarczany z zaślepkami, które zostały włożone w gniazda kart. Karty zaślepiające chronią niewykorzystywane gniazda przed kurze, metalowymi przedmiotami oraz innymi zanieczyszczeniami. Należy zachować te zaślepki, i korzystać z nich w chwili, gdy gniazda pozostają puste.

### OSTRZEŻENIA dotyczące korzystania ze słuchawek

Abym chronić swój słuch przestrzegaj poniższych zaleceń.

- Zwiększaj głośność stopniowo, dopóki dźwięk nie będzie słyszany wyraźnie i komfortowo.
- Nie zwiększaj poziomu głośności, gdy słuch zaadaptuje się do bieżącego poziomu.
- Nie słuchaj głośnej muzyki przez długi czas.

- Nie zwiększaj głośności, aby zagłuszyć hałasy dochodzące z otoczenia.
- Zmniejsz głośność, jeśli nie słyszysz ludzi mówiących w pobliżu.

## Ostrzeżenia

- Nie należy używać urządzenia w pobliżu wody.
- Nie ustawiać urządzenia na niestabilnych wózkach, stojakach lub stołach. Grozi to upadkiem urządzenia, co mogłoby spowodować jego poważne uszkodzenie.
- Szczeliny i otwory służą do wentylacji, co ma na celu zapewnienie prawidłowego działania urządzenia i zabezpieczenie przed przegrzaniem. Szczeliny te nie mogą być blokowane lub przykrywane. Tych otworów nigdy nie wolno blokować umieszczając urządzenie na łóżku, sofie, dywanie lub innych podobnych powierzchniach. Nigdy nie umieszczać urządzenia w pobliżu grzejników lub węzłów cieplnych albo w zabudowanych instalacjach, o ile nie zostanie zagwarantowana prawidłowa wentylacja.
- Nigdy nie wolno wkładać żadnych przedmiotów do wnętrza urządzenia, ponieważ mogłoby dojść do zetknięcia z miejscami pod wysokim napięciem lub do zwarcia części, czego skutkiem mógłby być pożar lub porażenie prądem. Nie wolno dopuszczać do rozlania jakichkolwiek płynów na urządzenie.
- Aby uniknąć uszkodzenia wewnętrznych części składowych i zapobiec wyciekowi elektrolitu z akumulatora, nie należy umieszczać urządzenia na drgającej powierzchni.
- Nigdy nie należy używać go w warunkach zawodów sportowych, ćwiczeń lub w środowisku, w którym występują drgania, co mogłoby spowodować zwarcie lub uszkodzenie urządzeń wirujących, dysku twardego, napędu optycznego, a nawet narazić na zagrożenie ze strony pakietu akumulatora litowo-jonowego.
- Spodnia część, obszary przy otworach wentylacyjnych i zasilacz mogą się nagrzewać. Aby uniknąć obrażeń, nie należy narażać skóry lub części ciała na kontakt z nimi.
- Twoje urządzenie wraz z elementami rozszerzeń może zawierać małe części. Należy chronić je przed dostępem małych dzieci.

## Korzystanie z zasilania elektrycznego

- Urządzenie należy eksploatować stosując zasilanie energią elektryczną zgodnie z informacjami podanymi na tabliczce znamionowej. Jeżeli nie ma pewności co do rodzaju dostępnego zasilania energią elektryczną, należy skontaktować się z dostawcą lub lokalnym zakładem energetycznym.
- Nie wolno umieszczać żadnych przedmiotów na przewodzie zasilającym. Nie umieszczać urządzenia w miejscach narażonych na przydeptywanie przewodu zasilającego.
- Jeżeli wykorzystywany jest przedłużacz, należy sprawdzić, czy łączny pobór mocy sprzętu podłączonego do przedłużacza, nie przekracza parametrów obciążenia przedłużacza. Należy także sprawdzić, czy całkowity pobór prądu wszystkich urządzeń podłączonych do gniazdka ściennego nie przekracza maksymalnego obciążenia bezpiecznika.



- Nie wolno przeciążać gniazdka, listwy lub rozdzielacza elektrycznego przyłączając zbyt wiele urządzeń. Całkowite obciążenie systemu nie może przekraczać 80% wartości znamionowej obciążenia odgałęzienia obwodu. Gdy stosuje się listwę zasilającą, obciążenie nie może przekraczać 80% wartości znamionowej obciążenia wejściowego listwy.
- Zasilacz sieciowy jest zaopatrzony w trójprzewodową wtyczkę z uziemieniem. Wtyczka ta pasuje tylko do gniazda zasilającego z uziemieniem. Przed przyłączeniem wtyczki zasilacza należy upewnić się, czy gniazdo zasilające jest prawidłowo uziemione. Nie przyłączać wtyczki do nieziemionego gniazda zasilającego. Zwrócić się do swego elektryka w celu uzyskania szczegółowych informacji.



.....

**Ostrzeżenie! Kołek uziemiający stanowi element bezpieczeństwa. Skutkiem korzystania z gniazda zasilającego, które nie jest prawidłowo uziemione, może być porażenie prądem elektrycznym i/lub obrażenia ciała.**



.....

**Uwaga:** Kołek uziemiający zapewnia również dobre zabezpieczenie przed nieprzewidzianymi zakłóceniami generowanymi przed inne urządzenia elektryczne, znajdujące się w sąsiedztwie, które mogą przeszkadzać w prawidłowej pracy tego urządzenia.

- System można zasilac z różnych źródeł prądu przemiennego w zakresach napięcia od 100 V lub od 220 do 240 V. Kabel zasilania dołączony do systemu spełnia wymagania stawiane w kraju/regionie, w którym system został zakupiony. Kable zasilania do stosowania w innych krajach/regionach muszą spełniać wymagania obowiązujące w tych krajach/regionach. Aby uzyskać więcej informacji o wymaganiach dotyczących kabla zasilania, skontaktuj się z autoryzowanym sprzedawcą lub dostawcą usług.

## Obsługa techniczna urządzenia

Nie podejmować samodzielnych napraw urządzenia, ponieważ otwarcie lub zdjęcie pokryw może spowodować narażenie na działanie niebezpiecznego napięcia elektrycznego lub na inne niebezpieczeństwa. Wszelkie prace serwisowe należy powierzać wykwalifikowanym pracownikom serwisu.

Urządzenie należy odłączyć od ściennego gniazda zasilania i skontaktować się z wykwalifikowanym personelem serwisu, w następujących okolicznościach:

- gdy doszło do uszkodzenia lub przetarcia przewodu zasilającego lub wtyczki przewodu
- jeżeli do wnętrza urządzenia został wylany płyn
- jeżeli urządzenie zostało narażone na działanie deszczu lub wody
- jeżeli urządzenie zostanie upuszczone lub dojdzie do uszkodzenia jego obudowy
- jeżeli urządzenie wykazuje wyraźne zmiany w działaniu, oznaczające potrzebę naprawy
- jeżeli urządzenie nie działa normalnie mimo stosowania się do zasad przedstawionych instrukcji obsługi - należy regulować tylko te parametry



**Uwaga:** Należy dokonywać tylko tych regulacji, które zostały opisane w instrukcji obsługi, ponieważ wprowadzenie nieprawidłowych ustawień może spowodować uszkodzenie i często będzie wymagać dużego nakładu pracy wykwalifikowanego technika, aby przywrócić normalny stan urządzenia.

## Instrukcja bezpiecznego użytkowania akumulatora

W tym notebooku znajduje się akumulator litowo-jonowy. Z urządzenia nie należy korzystać w środowisku wilgotnym, mokrym lub stwarzającym ryzyko wystąpienia korozji. Produktu nie ustawiać, przechowywać ani nie pozostawiać na lub w pobliżu źródła ciepła, w miejscach narażonych na działanie wysokich temperatur lub silnych promieni słonecznych, w kuchence mikrofalowej lub pojemniku ciśnieniowym, ani w żadnym miejscu, w którym może wystąpić temperatura powyżej 60°C (140°F).

Nieprzestrzeganie tych instrukcji może spowodować wyciek kwasu, rozgrzanie lub eksplozję akumulatora, a w rezultacie obrażenia ciała i/lub uszkodzenia. Nie przekłuwać, otwierać ani rozmontowywać akumulatora. W przypadku dotknięcia cieczy, która wyciekła z akumulatora, dokładnie splukać ciało wodą i natychmiast skontaktować się z lekarzem. Ze względów bezpieczeństwa oraz dla zapewnienia jak najdłuższego czasu eksploatacji akumulatora ładowanie w temperaturach poniżej 0°C (32°F) lub powyżej 40°C (104°F) nie jest możliwe.

Akumulator osiąga pełną wydajność dopiero po dwóch lub trzech kompletnych cyklach ładowania/rozładowania. Akumulator można ładować i rozładowywać setki razy, jednak należy pamiętać, że z biegiem czasu zużywa się. Kiedy czas pracy przy zasilaniu akumulatorowym staje się zauważalnie krótszy, należy zakupić nowy akumulator. Stosować wyłącznie zatwierdzone akumulatory i ładować wyłącznie za pomocą zatwierdzonych ładowarek przeznaczonych do tego urządzenia.

Korzystać z akumulatora tylko w celu, dla którego został wyprodukowany. Nie korzystać z uszkodzonych ładowarek lub akumulatorów. Nie zwierać przeciwnych styków baterii. Zwarcie może nastąpić w wyniku przypadkowego zetknięcia styków dodatniego (+) i ujemnego (-) z obiektem metalowym, takim jak moneta, spinacz biurowy lub długopis (stykami są metalowe paski w akumulatorze). Tak może się zdarzyć na przykład wtedy, gdy nosimy zapasowy akumulator w kieszeni lub torebce. Zwarcie styków akumulatora może spowodować uszkodzenie samego akumulatora lub przedmiotu, który spowodował zwarcie.

Pozostawianie akumulatora w miejscach o zbyt wysokiej lub niskiej temperaturze, np. w samochodzie latem lub zimą, powoduje zmniejszanie jego pojemności i żywotności. Zawsze starać się przechowywać akumulator w temperaturze z przedziału od 15°C do 25°C (od 59°F do 77°F). Urządzenie, do którego włożono nawet w pełni naładowany ale zbyt rozgrzany lub schłodzony akumulator, może chwilowo nie działać. Wydajność akumulatora jest niższa szczególnie w temperaturach znacznie poniżej zera.

Nie wrzucać akumulatora do ognia, ponieważ może to spowodować wybuch. Akumulatory mogą również eksplodować w wyniku uszkodzenia. Zużyte akumulatory wyrzucać w sposób zgodny z lokalnymi przepisami. O ile to możliwe, poddawać akumulatory recyklingowi. Nie wyrzucać wraz ze zwykłymi odpadami gospodarstwa domowego.

Akumulator może powodować zakłócenia komunikacji urządzeń bezprzewodowych.

## Wymiana pakietu akumulatora

Komputery serii notebook PC wykorzystują akumulator litowy. Akumulator należy wymieniać tylko na akumulator takiego samego typu, jak akumulator dostarczony wraz z urządzeniem. Użycie innego akumulatora może spowodować pożar lub wybuch.



**Ostrzeżenie! Nieprawidłowa obsługa akumulatorów może spowodować wybuch. Nie wolno ich rozmontowywać lub narażać na działanie ognia. Przechowuj je poza zasięgiem dzieci. Likwidując zużyte akumulatory należy stosować się do lokalnych regulacji prawnych.**

## Ostrzeżenie dotyczące napędu dysków optycznych (tylko w niektórych modelach)

Ostrzeżenie: To urządzenie zawiera system laserowy i jest sklasyfikowane jako „URZĄDZENIE LASEROWE KLASY 1”. W przypadku wszelkich problemów z tym urządzeniem należy się skontaktować z najbliższym punktem AUTORYZOWANEJ obsługi. Aby zapobiec bezpośredniemu narażeniu się na kontakt z wiązką lasera, nie należy otwierać obudowy.

URZĄDZENIE LASEROWE KLASY 1

OSTRZEŻENIE: PO OTWARCIU WYSTĘPUJE NIEWIDZIALNE PROMIENIOWANIE LASEROWE. UNIKAĆ NARAŻENIA SIĘ NA DZIAŁANIE PROMIENIA LASERA.

APPAREIL A LASER DE CLASSE 1 PRODUIT

LASERATTENTION: RADIATION DU FAISCEAU LASER INVISIBLE EN CAS D'OUVERTURE. EVITER TOUTE EXPOSITION AUX RAYONS.

LUOKAN 1 LASERLAITE LASER KLASSE 1

VORSICHT: UNSICHTBARE LASERSTRAHLUNG, WENN ABDECKUNG GEÖFFNET NICHT DEM STRAHL AUSSETZEN

PRODUCTO LÁSER DE LA CLASE I

ADVERTENCIA: RADIACIÓN LÁSER INVISIBLE AL SER ABIERTO. EVITE EXPONERSE A LOS RAYOS.

ADVASEL: LASERSTRÅLING VEDÅBNING SE IKKE IND I STRÅLEN.

VARO! LAVATTAESSA OLET ALTTINA LASERSÄTEILYLLE.

WARNING: LASERSTRÅLNING NÅR DENNA DEL ÄR ÖPPNAD ÄLÅ TUIJOTA SÄTEESEENSTIRRA EJ IN I STRÅLEN

WARNING: LASERSTRÅLNING NAR DENNA DEL ÄR ÖPPNADSTIRRA EJ IN I STRÅLEN

ADVASEL: LASERSTRÅLING NAR DEKSEL ÅPNESSTIRR IKKE INN I STRÅLEN

## Bezpieczeństwo linii telefonicznej

- Przed przystąpieniem do naprawy lub rozmontowania urządzenia należy odłączyć wszystkie linie telefoniczne od gniazda ściennego.
- Należy unikać używania telefonu (innego niż bezprzewodowy) podczas burzy z wyładowaniami. Istnieje niebezpieczeństwo porażenia prądem w wyniku wyładowania atmosferycznego.



.....

**Ostrzeżenie! Ze względów bezpieczeństwa, podczas dodawania lub wymiany elementów składowych nie należy stosować niezgodnych części. Konsultować ze swym dostawcą możliwości zakupu.**

## Środowisko robocze



.....

**Ostrzeżenie! Ze względów bezpieczeństwa należy wyłączać wszystkie urządzenia bezprzewodowe lub transmitujące fale radiowe, kiedy używa się komputera przenośnego w następujących warunkach. Te urządzenia mogą obejmować między innymi: urządzenia sieci bezprzewodowych (WLAN), Bluetooth i/lub 3G.**

Należy pamiętać o stosowaniu się do wszelkich szczególnych regulacji prawnych obowiązujących na danym terenie oraz zawsze wyłączać swe urządzenie, kiedy jego używanie jest zabronione albo może powodować zakłócenia lub zagrożenia. Korzystać z urządzenia tylko w jego normalnym położeniu roboczym. To urządzenia spełnia wymagania wytycznych dotyczących narażenia na działanie częstotliwości radiowych, kiedy jest używane w normalny sposób, a jego antena znajduje się w odległości nie mniejszej niż 1,5 centymetra (5/8 cala) od ciała użytkownika (zobacz ilustrację poniżej). Nie może zawierać metalowych części, a użytkownik powinien umieścić urządzenie w określonej powyżej odległości od ciała. Aby pomyślnie transmitować pliki danych lub wiadomości, urządzenie wymaga dobrej jakości połączenia z siecią. W niektórych przypadkach transmisja plików danych lub wiadomości może zostać opóźniona, dopóki takie połączenie nie będzie dostępne. Aż do zakończenia transmisji należy zapewnić utrzymanie odległości określonej w powyższych zaleceniach. Części urządzenia są magnetyczne. Do urządzenia będą przyciągane metalowe przedmioty, a osoby korzystające z aparatów słuchowych nie powinny trzymać urządzenia przy uchu z aparatem słuchowym. W pobliżu urządzenia nie pozostawiać kart kredytowych ani innych magnetycznych urządzeń przechowywania danych, ponieważ może dojść do skasowania zawartych na nich informacji.

## Urządzenia medyczne

Działanie wszelkiego sprzętu transmitującego fale radiowe, w tym telefonów bezprzewodowych, może powodować zakłócenia działania urządzeń medycznych, które nie są wystarczająco zabezpieczone. Skonsultować się z lekarzem lub producentem urządzenia medycznego, aby ustalić, czy jest ono wystarczająco zabezpieczone przed działaniem zewnętrznej energii fal o częstotliwości radiowej lub w razie wystąpienia jakichkolwiek pytań. Urządzenie należy wyłączać w obiektach opieki medycznej, kiedy wymagają tego umieszczone w nich przepisy regulacji prawnych. Szpitale lub inne obiekty opieki medycznej są obszarami, w których mogą być używane urządzenia wrażliwe na zewnętrzną transmisję fal o częstotliwości radiowej.

**Rozruszniki serca.** Producenci rozruszników serca zalecają utrzymywanie minimalnej odległości 15,3 centymetra (6 cali) pomiędzy urządzeniami bezprzewodowymi i rozrusznikiem serca, co pozwoli uniknąć potencjalnego ryzyka wystąpienia zakłóceń pracy rozrusznika. Zalecenia te są zgodne z wynikami niezależnych badań oraz zaleceniami Wireless Technology Research. Osoby korzystające z rozruszników serca powinny postępować w następujący sposób:

- Zawsze utrzymywać urządzenie w większej odległości niż 15,3 centymetra (6 cali) od rozrusznika.
- Nie nosić urządzenia w pobliżu rozrusznika serca, kiedy jest ono włączone. W przypadku wystąpienia podejrzeń o powodowanie zakłóceń, wyłączyć urządzenie i odsunąć je.

**Aparaty słuchowe.** Niektóre urządzenia bezprzewodowe mogą zakłócać działanie pewnych aparatów słuchowych. W razie wystąpienia zakłóceń, należy zwrócić się do swego dostawcy usług.

## Pojazdy

Sygnaly o częstotliwości radiowej mogą oddziaływać na nieprawidłowo zainstalowane lub słabo ekranowane układy elektroniczne w pojazdach mechanicznych, takie jak elektronicznie sterowane układy wtrysku paliwa, elektronicznie sterowane układy hamulcowe z zabezpieczeniem przeciwpoślizgowym (zabezpieczające przed zablokowaniem kół). Aby uzyskać więcej informacji, skontaktuj się z producentem pojazdu lub wyposażenia dodatkowego, albo z jego przedstawicielem. Naprawy urządzenia lub instalowanie urządzenia w pojeździe powinien przeprowadzać tylko przeszkolony personel serwisu. Niewłaściwe zainstalowanie lub wykonywanie napraw może stworzyć zagrożenie lub spowodować unieważnienie gwarancji udzielonej temu urządzeniu. Należy okresowo kontrolować prawidłowość zamontowania i działania wszystkich urządzeń bezprzewodowych w swoim pojeździe. Nie przechowywać, ani nie przewozić palnych płynów, gazów lub materiałów wybuchowych w tym samym pomieszczeniu, w którym znajduje się urządzenie, jego części składowe lub elementy rozszerzeń. W przypadku pojazdów wyposażonych w poduszki powietrzne należy pamiętać, że napełniają się one z ogromną siłą. Nie umieszczać żadnych przedmiotów, w tym instalowanych lub przenośnych urządzeń bezprzewodowych, w przestrzeni nad poduszką powietrzną ani w przestrzeni napełniania się poduszki. Skutkiem napełnienia się poduszki powietrznej, gdy samochodowy sprzęt bezprzewodowy zostanie zainstalowany w nieprawidłowym miejscu,

mogą być poważne obrażenia ciała. Zabrania się korzystania z urządzenia w czasie lotu samolotem. Przed wejściem na pokład samolotu należy wyłączyć urządzenie. Korzystanie z bezprzewodowych urządzeń teletransmisji w samolocie może być niebezpieczne dla sprawności działania systemów samolotu, może zakłócać sieć telefonów bezprzewodowych oraz może być niedozwolone.

## Warunki pracy potencjalnie zagrażające eksplozją

Urządzenie należy wyłączyć w miejscach stwarzających ryzyko wybuchu; przestrzegać wszystkich zamieszczonych w takich miejscach oznaczeń i instrukcji. Ryzyko eksplozji występuje wszędzie tam, gdzie zazwyczaj zaleca się wyłączenie silnika samochodu. Wystąpienie iskry w takim miejscu może spowodować wybuch lub pożar, a w konsekwencji obrażenia lub nawet śmierć. Wyłączać notebook w pobliżu dystrybutorów paliwa na stacjach. Należy pamiętać o przestrzeganiu ograniczeń dotyczących korzystania ze sprzętu radiowego na stacjach paliw, w zakładach chemicznych lub w miejscach stosowania materiałów wybuchowych. Obszary o zwiększonym zagrożeniu wybuchem są często, ale nie zawsze, dobrze oznakowane. Powyższe zalecenia dotyczą dolnych pokładów statków, rozlewni i magazynów paliw lub substancji chemicznych, pojazdów przewożących paliwo gazowe w stanie ciekłym (np. propan lub butan) oraz obszarów, w których powietrze zawiera niebezpieczne związki chemiczne lub cząstki, takie jak włókna, pył lub drobne cząstki metalu. Nie włączać notebooka tam, gdzie zabrania się korzystania z telefonów komórkowych, albo tam, gdzie może to spowodować zakłócenia lub inne niebezpieczeństwa.

## Połączenia ratunkowe

**Ostrzeżenie:** Przy użyciu tego urządzenia nie można wykonywać połączeń ratunkowych. W celu wykonania połączenia ratunkowego trzeba będzie wybrać odpowiedni numer telefonu w telefonie komórkowym lub w innym systemie łączności telefonicznej.

## Zalecenia dotyczące utylizacji

Likwidując to urządzenie elektroniczne nie należy wyrzucać go do śmietnika. Aby zminimalizować skażenie i zapewnić maksymalną ochronę globalnego środowiska naturalnego, należy urządzenie przetworzyć do ponownego wykorzystania. Aby uzyskać więcej informacji o regulacjach prawnych dotyczących zużytego sprzętu elektrycznego i elektronicznego (WEEE), odwiedź witrynę

<http://www.acer-group.com/public/Sustainability/sustainability01.htm>.



## Poradnictwo dotyczące rtęci

W przypadku projektorów lub urządzeń elektronicznych z żarówką, zawierających monitor lub wyświetlacz LCD/CRT niepodświetlany diodami: Lampa (lampy) wewnątrz tego produktu zawierają rtęć i m uszą być zawrócone do ponownego wykorzystania lub utylizowane zgodnie z miejscowymi, stanowymi lub federalnymi przepisami prawa. Aby uzyskać więcej informacji, skontaktuj się z Electronic Industries Alliance w witrynie [www.eiae.org](http://www.eiae.org). W serwisie [www.lamprecycle.org](http://www.lamprecycle.org) można zapoznać się z informacjami dotyczącymi utylizacji lamp.



## ENERGY STAR



Produkty firmy Acer z oznaczeniem ENERGY STAR umożliwiają oszczędność pieniędzy poprzez zmniejszenie kosztów energii i ochronę środowiska przy zachowaniu funkcjonalności oraz wysokiej jakości działania produktu. Firma Acer z dumą oferuje swoim klientom produkty z oznaczeniem ENERGY STAR.

Co oznacza ENERGY STAR?

Produkty posiadające oznakowanie ENERGY STAR zużywają mniej energii tym samym zapobiegają emisji gazów cieplarnianych, spełniając ścisłe wymagania dotyczące energooszczędności ustanowione przez Amerykański Urząd Ochrony Środowiska (U.S. Environmental Protection Agency). Firma Acer z zaangażowaniem rozprowadza na całym świecie produkty i oferuje usługi umożliwiające oszczędność pieniędzy i energii oraz poprawę stanu środowiska naturalnego. Im więcej zaoszczędzimy energii dzięki zużyciu jej w bardziej wydajny sposób, tym bardziej zmniejszymy emisję gazów cieplarnianych i ryzyko wystąpienia zmiany klimatu. Więcej informacji można znaleźć na stronach <http://www.energystar.gov> i <http://www.energystar.gov/powermanagement>.

Produkty firmy Acer z oznaczeniem ENERGY STAR: (tylko w niektórych modelach)

- Wytwarzają mniej ciepła, zmniejszają obciążenie wymagane do ochładzania i redukują ocieplenie klimatu.
- Automatycznie przechodzą w tryb wygaszania ekranu i wstrzymania pracy komputera odpowiednio po 10 i 30 minutach nieaktywności.
- Aby przywrócić pracę komputera z trybu wstrzymania, naciśnij dowolny klawisz na klawiaturze lub porusz myszą.
- W trybie wstrzymania komputery zużywają ponad 80% mniej energii.

ENERGY STAR oraz znak ENERGY STAR są zarejestrowanymi znakami amerykańskimi.

## Porady oraz informacje o wygodzie użytkowania

Użytkownicy komputerów mogą uskarżać się na przemęczenie wzroku i ból głowy po długim okresie pracy. Po wielu godzinach spędzonych na pracy przed komputerem użytkownicy są także narażeni na obrażenia ciała. Okresy długiej pracy, nieodpowiednia pozycja ciała, złe nawyki pracy, stres, niewłaściwe warunki pracy, osobisty stan zdrowia oraz inne czynniki znacznie zwiększają ryzyko doznania obrażeń ciała.

Nieprawidłowe użytkowanie komputera może prowadzić do zespołu kanału nadgarstka, zapalenia ścięgna, zapalenia pochewki ścięgna lub innych zaburzeń układu mięśniowo-szkieletowego. W dłoniach, nadgarstkach, ramionach, barkach, karku lub plecach mogą pojawiać się następujące objawy:

- wrażenie drętwienia, palenia lub klucia
- bolesność, podrażnienia lub wrażliwość
- ból, opuchlizna lub pulsowanie
- sztywność lub napięcie
- chłód lub osłabienie

W przypadku stwierdzenia występowania takich symptomów lub innych powtarzających się i/lub utrzymujących się stale objawów związanych z użytkowaniem komputera, należy natychmiast poradzić się lekarza oraz poinformować o tym dział bezpieczeństwa i higieny pracy.

W poniższej części przedstawiono porady dotyczące bardziej wygodnego użytkowania komputerów.

## Określanie swej strefy komfortu

Określ swą strefę komfortu dostosowując kąt widzenia monitora, stosując podnóżek lub zwiększając wysokość siedzenia w taki sposób, aby uzyskać maksymalną wygodę. Stosuj się do poniższych rad:

- powstrzymuj się od pozostawiania zbyt długo w jednej stałej pozycji
- unikaj przygarbiania się i/lub odchylania do tyłu
- regularnie wstawaj i spaceruj w celu zlikwidowania napięcia mięśni nóg
- rób krótkie przerwy, aby dać odpocząć karkowi i barkom
- unikaj naprężania mięśni lub unoszenia barków
- zewnętrzny wyświetlacz, klawiaturę oraz myszkę instaluj prawidłowo, zapewniając dogodne odległości
- jeżeli częściej patrzysz na monitor niż na dokumenty, ustaw monitor na środku biurka, aby zminimalizować napięcie karku

## Jak dbać o swój wzrok

Długie godziny patrzenia, noszenie niewłaściwych okularów lub szkieł kontaktowych, odbłaski, zbyt silne oświetlenie pomieszczenia, nieostrość obrazu na ekranie, bardzo małe litery oraz niski kontrast wyświetlacza mogą powodować zmęczenie oczu. W poniższych podpunktach podano sugestie dotyczące zmniejszania zmęczenia oczu.

### Oczy

- Często dawaj odpocząć oczom.
- Rób regularne przerwy dla oczu odwracając wzrok od monitora i skupiając go na odległym punkcie.
- Często mrugaj, aby nie dopuścić do wyschnięcia oczu.



## Wyświetlacz

- Utrzymuj wyświetlacz w czystości.
- Głowę trzymaj wyżej niż górna krawędź wyświetlacza, tak aby patrząc na jego środek oczy były skierowane w dół.
- Ustaw jasność i/lub kontrast wyświetlacza na poziomie komfortowym dla podwyższonej czytelności tekstu oraz przejrzystości grafiki.
- Wyeliminuj odbłaski i odbicia światła poprzez:
  - ustawienie wyświetlacza w taki sposób, aby był zwrócony bokiem w kierunku okna lub innego źródła światła
  - zminimalizowanie oświetlenia pomieszczenia dzięki zastosowaniu zasłon, rolet lub żaluzji
  - stosowanie oświetlenia specjalnego
  - zmianę kąta widzenia wyświetlacza
  - stosowanie filtra redukującego odbłaski
  - stosowanie osłon na wyświetlacz, na przykład kawałek kartonu umieszczonego na górnej, przedniej krawędzi wyświetlacza
- Unikaj ustawiania wyświetlacza pod niewygodnym kątem widzenia.
- Unikaj patrzenia przez dłuższy czas na jasne źródła światła, na przykład w otwarte okno.

## Rozwijanie dobrych nawyków pracy

Rozwijaj następujące nawyki pracy, aby zapewnić bardziej relaksujące i produktywne użytkowanie swego komputera:

- Regularnie i często rób krótkie przerwy.
- Wykonuj jakieś ćwiczenia rozciągające.
- Oddychaj świeżym powietrzem tak często, jak jest to możliwe.
- Uprawiaj regularnie ćwiczenia i dbaj o kondycję.



.....

**Ostrzeżenie! Nie zalecamy używania komputera na kanapie lub łóżku. Jeżeli nie da się tego uniknąć, pracuj krótko, rób częste przerwy i wykonuj jakieś ćwiczenia rozciągające.**



.....

**Uwaga:** W celu uzyskania szczegółowych informacji należy zapoznać się z rozdziałem "Przepisy i uwagi dotyczące bezpieczeństwa" na stronie 47.

# Na początek

Dziękujemy za wybranie notebooka PC serii Acer dla celów realizacji potrzeb w zakresie mobilnego przetwarzania.

## Instrukcje

Aby pomóc w korzystaniu z komputera Acer, opracowaliśmy zestaw instrukcji:

Jako pierwszy można wymienić poster **Quick start up guide...**, który pomoże użytkownikom rozpocząć ustawianie komputera.

**Ogólnego podręcznika użytkownika urządzenia serii Aspire** zawiera przydatne informacje dotyczące wszystkich modeli serii Aspire. Obejmuje podstawowe zagadnienia, takie jak system Acer eRecovery Management, używanie klawiatury, dźwięki itd. Należy pamiętać, że **Ogólny podręcznik użytkownika** oraz **AcerSystem User Guide**, o którym mowa poniżej, odnoszą się czasami do funkcji lub elementów tylko niektórych modeli serii, które nie muszą występować w zakupionym modelu. W takich przypadkach użyto oznaczenia „tylko w niektórych modelach”.

Aby uzyskać więcej informacji o tym, w jaki sposób nowy komputer może pomóc Ci być bardziej produktywnym, zapoznaj się z **AcerSystem User Guide**. Przewodnik ten zawiera szczegółowe informacje dotyczące takich tematów, jak narzędzia systemowe, odzyskiwanie danych, opcje rozszerzeń oraz rozwiązywanie problemów. Oprócz nich, zawiera także informacje na temat gwarancji oraz informacje dotyczące bezpieczeństwa pracy z komputerem przenośnym. Jest on dostępny w formie elektronicznej jako dokument w formacie Portable Document Format (PDF) i jest dostarczany jako zapisany w Twoim notebooku. Wykonaj poniższe czynności, aby uzyskać do niego dostęp:

- 1 Kliknij  **Start > Wszystkie programy > AcerSystem**.
- 2 Kliknij **AcerSystem User Guide**.



.....

**Uwaga:** Aby można było przeglądać ten plik, konieczne jest zainstalowanie programu Adobe Reader. Jeżeli w komputerze nie zainstalowano programu Adobe Reader, kliknięcie **AcerSystem User Guide** spowoduje uruchomienie instalatora programu Adobe Reader. W celu dokończenia instalacji należy wykonać instrukcje wyświetlane na ekranie. Instrukcje dotyczące używania programu Adobe Reader, znajdują się w menu **Pomocy i obsługi technicznej**.

# Podstawowe porady i wskazówki dotyczące używania komputera

## Włączanie i wyłączanie komputera

Aby włączyć komputer, należy nacisnąć i zwolnić przycisk zasilania znajdujący się poniżej ekranu LCD. Zobacz "**Quick start up guide**", w celu uzyskania informacji o położeniu przycisku zasilania.

Aby wyłączyć zasilanie, należy wykonać jedną z czynności:

- Użycie polecenia zamknięcia systemu Windows  
Kliknij przycisk **Start**, a następnie kliknij przycisk **Zamknij**.
- Użycie przycisku zasilania  
Można wymusić przejście komputera do trybu wstrzymania, naciskając klawisz skrótu wstrzymania **<Fn> + <F4>**.



.....

**Uwaga:** Jeżeli nie możesz wyłączyć zasilania komputera normalnie, wtedy w celu zakończenia pracy komputera naciśnij i przytrzymaj przycisk zasilania dłużej niż przez cztery sekundy. Po wyłączeniu komputera, przed jego ponownym włączeniem należy odczekać co najmniej dwie sekundy.

## Dbanie o komputer

Komputer będzie służył dobrze, jeżeli użytkownik będzie o niego dbał.

- Nie wystawiaj komputera na bezpośrednie światło słoneczne. Nie umieszczaj go w pobliżu źródeł ciepła, takich jak grzejnik.
- Nie wystawiaj komputera na działanie temperatur niższych niż 0°C (32°F) lub wyższych niż 50°C (122°F).
- Nie narażaj komputera na działanie pól magnetycznych.
- Nie wystawiaj komputera na działanie deszczu lub wilgoci.
- Nie dopuszczaj do wylania na komputer wody lub innych płynów.
- Nie dopuszczaj do poddawania komputera silnym wstrząsoms i wibracji.
- Nie dopuszczaj do zakurzenia i zabrudzenia komputera.
- Nigdy nie stawiaj przedmiotów na komputerze.
- Nigdy nie trzaskaj pokrywą wyświetlacza podczas jej zamykania.
- Nigdy nie umieszczaj komputera na nierównych powierzchniach.

## Dbanie o zasilacz prądu przemiennego

Poniżej przedstawiono kwestie ważne dla żywotności zasilacza:

- Nie wolno podłączać zasilacza do innych urządzeń.
- Nie wolno stawać na przewodzie zasilającym ani umieszczać na nim ciężkich przedmiotów. Przewód zasilający oraz inne kable należy starannie układać, z dala od miejsc przemieszczania się ludzi.
- Odłączając przewód zasilający, nie wolno ciągnąć za przewód, tylko za wtyczkę.
- Gdy używa się przedłużacza, znamionowa wartość natężenia prądu podłączonego sprzętu, nie powinna przekraczać wartości znamionowej natężenia prądu przedłużacza. Także, łączna wartość znamionowa natężenia prądu wszystkich urządzeń podłączonych do pojedynczego gniazdka ściennego nie powinna przekraczać wartości znamionowej bezpiecznika.

## Obsługa pakietu akumulatora

Poniżej przedstawiono kwestie ważne dla żywotności pakietu akumulatora:

- Wymieniając akumulator należy użyć akumulatora tego samego typu. Przed wymianą lub wyjęciem akumulatora należy wyłączyć zasilanie.
- Nie wolno rozbierać akumulatora na części. Akumulatory należy przechowywać poza zasięgiem dzieci.
- Akumulatory należy utylizować w sposób zgodny z lokalnymi przepisami. W miarę możliwości należy je poddawać recyklingowi.

## Czyszczenie i obsługa serwisowa

Podczas czyszczenia komputera, należy wykonać następujące czynności:

- 1 Wyłącz zasilanie komputera i wyjmij pakiet akumulatora.
- 2 Odłącz zasilacz prądu przemiennego.
- 3 Używaj miękkiej, wilgotnej szmatki. Nie stosuj środków czyszczących w płynie i w aerozolu.

Jeżeli wystąpi dowolna z poniższych sytuacji:

- komputer został upuszczony lub została uszkodzona jego obudowa
- komputer nie działa normalnie

zapoznaj się z informacjami przedstawionymi w punkcie "**Często zadawane pytania**" na stronie 42.

## **Informacje dotyczące bezpieczeństwa i wygody użytkownika**

Instrukcje bezpieczeństwa	iii
Ostrzeżenie dotyczące napędu dysków optycznych (tylko w niektórych modelach)	iii
Środowisko robocze	vii
Urządzenia medyczne	viii
Pojazdy	ix
Warunki pracy potencjalnie zagrażające eksplozją	ix
Połączenia ratunkowe	x
Zalecenia dotyczące utylizacji	x
Poradnictwo dotyczące rtęci	xi
ENERGY STAR	xi
Porady oraz informacje o wygodzie użytkownika	xi

## **Na początek**

Instrukcje	xiv
Podstawowe porady i wskazówki dotyczące używania komputera	xiv
Włączanie i wyłączanie komputera	xv
Dbanie o komputer	xv
Dbanie o zasilacz prądu przemiennego	xvi
Obsługa pakietu akumulatora	xvi
Czyszczenie i obsługa serwisowa	xvi

## **FKlawisze specjalne i wskaźniki**

Włączanie urządzeń bezprzewodowych	1
------------------------------------	---

## **Touchpad**

Podstawowe informacje o obsłudze touchpada (z przyciskami reagującymi na dwukrotne wciśnięcie)	3
--	---

## **Używanie klawiatury**

Klawisze blokad i osadzony blok klawiszy numerycznych*	4
Klawisze skrótów	5
Klawisze Windows	6

## **Audio**

Acer PureZone (tylko w niektórych modelach)	7
Tuba (tylko w niektórych modelach)	7
Odsłuchiwanie dźwięku przestrzennego/ wielokanałowego — Dolby Home Theater (tylko w niektórych modelach)	7

## **Wideo**

Wyświetlacz w formacie 16:9	8
-----------------------------	---

## **Korzystanie z narzędzi systemowych**

Acer Bio-Protection (tylko w niektórych modelach)	9
Acer Backup Manager	10

# Zawartość

<b>Zarządzanie energią</b>	<b>11</b>
<b>Acer eRecovery Management</b>	<b>12</b>
Nagrywanie dysku kopii zapasowej	13
Przywracanie	14
Odtwarzanie systemu Windows z płyty kopii zapasowej	15
<b>Acer Arcade Deluxe</b>	<b>17</b>
Sterowanie	18
Sterowanie nawigacją	18
Korzystanie z witryn usług społecznościowych	18
Zdjęcie	18
Wideo	19
Sterowanie odtwarzaczem	20
Muzyka	20
Aktualizuj	20
<b>Pakiet akumulatora</b>	<b>21</b>
Charakterystyka pakietu akumulatora	21
Maksymalizowanie okresu trwałości akumulatora	21
Instalowanie i wyjmowanie pakietu akumulatora	23
Ładowanie akumulatora	23
Kontrola poziomu naładowania akumulatora	24
Optymalizowanie okresu trwałości akumulatora	24
Ostrzeżenie o niskim poziomie naładowania akumulatora	24
<b>Przenoszenie notebooka PC</b>	<b>26</b>
Odłączanie wyposażenia zewnętrznego	26
W podróży	26
Przygotowanie komputera	26
Co należy brać ze sobą na spotkania	27
Zabieranie komputera do domu	27
Przygotowanie komputera	27
Co należy wziąć ze sobą	28
Zalecenia dodatkowe	28
Konfiguracja biura domowego	28
Podróżowanie z komputerem	28
Przygotowanie komputera	28
Co należy wziąć ze sobą	29
Zalecenia dodatkowe	29
Podróże zagraniczne z komputerem	29
Przygotowanie komputera	29
Co należy wziąć ze sobą	29
Zalecenia dodatkowe	30
<b>Zabezpieczanie komputera</b>	<b>30</b>
Używanie blokady zabezpieczającej komputer	30
Używanie haseł	30
Wprowadzanie haseł	31
Ustawianie haseł	31







<b>Rozszerzanie poprzez instalowanie opcji</b>	<b>32</b>
Opcje połączeń	32
Faks/modem transmisji danych (tylko w niektórych modelach)	32
Wbudowane funkcje sieciowe	33
Port podczerwieni standardu Consumer Infrared (CIR) (tylko w niektórych modelach)	33
Uniwersalna magistrala szeregową (USB)	34
Port IEEE 1394 (tylko w niektórych modelach)	34
High-Definition Multimedia Interface (tylko w niektórych modelach)	35
ExpressCard (tylko w niektórych modelach)	35
Instalowanie pamięci (tylko w niektórych modelach)	37
<b>Korzystanie z telewizora z funkcją Windows Media Center</b>	<b>38</b>
Wybierz rodzaj sygnału wejściowego	38
Korzystanie z telewizora z użyciem opcjonalnej anteny cyfrowej DVB-T (wybrane modele)	38
Podłączanie anteny cyfrowej	38
Korzystanie z telewizora z zewnętrzną anteną lub gniazdem przewodu	39
Program narzędziowy BIOS	40
Sekwencja startowa systemu	40
Włączanie odzyskiwania systemu z dysku (disk-to-disk recovery)	40
Hasło	40
Używanie oprogramowania	41
Odtwarzanie filmów DVD	41
<b>Często zadawane pytania</b>	<b>42</b>
Zgłaszanie potrzeby obsługi serwisowej	45
Międzynarodowa gwarancja podróźnego (International Travelers Warranty; ITW)	45
Zanim zatelefonujesz	45
<b>Rozwiązywanie problemów</b>	<b>46</b>
Porady dotyczące rozwiązywania problemów	46
Komunikaty o błędach	46
<b>Przepisy i uwagi dotyczące bezpieczeństwa</b>	<b>47</b>
Oświadczanie FCC	47
Uwagi dotyczące modemu (tylko w niektórych modelach)	48
Oświadczenie o jakości wyświetlania pikseli wyświetlacza LCD	48
Uwagi prawne dotyczące urządzenia radiowego	48
Informacje ogólne	48
Wymagania bezpieczeństwa FCC RF	49

Kanada – Zwolnienie z konieczności licencjonowania urządzeń radiokomunikacyjnych emitujących niski poziom energii (RSS-210)	50
Narażanie ludzi na działanie pól RF (RSS-102)	50
LCD panel ergonomic specifications	51



# FKlawisze specjalne i wskaźniki

Przyciski specjalne i wskaźniki umożliwiają łatwy dostęp do przydatnych funkcji i wyczyszczenie statusu informacji.

Ikona	Element	Opis
	Klawisz kopii zapasowej	Uruchamia program Acer Backup Management pozwalający na wykonywanie kopii zapasowych w trzech krokach (tylko w niektórych modelach).
P	Przycisk PowerSmart	Przełącza komputer na tryb oszczędności energii (tylko w niektórych modelach).
	Klawisz programowalny	Programowalny przez użytkownika (tylko w niektórych modelach).
	Wskaźnik zasilania	Wskazuje stan zasilania komputera.
	Wskaźnik akumulatora	Wskazuje stan akumulatora komputera. <b>1. Ładowanie:</b> Świeci żółtym światłem, gdy akumulator jest ładowany. <b>2. Pełne naładowanie:</b> Świeci niebieskim światłem podczas pracy w trybie zasilania prądem przemiennym.
	Wskaźnik komunikacji	Wskazuje stan połączenia bezprzewodowego komputera z urządzeniem.
	Wskaźnik dysku twardego	Świeci, gdy działa dysk twardy.
	Wskaźnik Num Lock	Świeci po uaktywnieniu klawisza NumLk (tylko w niektórych modelach).
	Wskaźnik Caps Lock	Świeci po uaktywnieniu klawisza Caps Lock (tylko w niektórych modelach).

## Włączanie urządzeń bezprzewodowych

Menedżer uruchamiania umożliwia włączenie i wyłączenie różnych urządzeń łączności bezprzewodowej w komputerze.

Naciśnij przyciski **<Fn> + <F3>**, aby otworzyć okno aplikacji Menedżer uruchamiania.

Czerwony znacznik informuje o wyłączeniu urządzenia.

- Kliknij czerwony znacznik, aby włączyć urządzenie.

Zielony znacznik informuje o włączeniu urządzenia.

- Kliknij zielony znacznik, aby wyłączyć urządzenie.



.....

**Uwaga:** Urządzenia komunikacyjne mogą być różne w zależności od konfiguracji. Należy pamiętać, aby sprawdzić panel konfiguracji odpowiedniego urządzenia łączności bezprzewodowej, aby zapoznać się z dodatkowymi opcjami.

# Touchpad

Wbudowany touchpad jest urządzeniem wskazującym, wykrywającym ruch na jego powierzchni. Oznacza to, że kursor reaguje na przesuwanie palcem po powierzchni touchpada. Centralne położenie na podpórce pod nadgarstki zapewnia optimum komfortu i podparcia.

## Podstawowe informacje o obsłudze touchpada (z przyciskami reagującymi na dwukrotne wciśnięcie)

Następujące pozycje pokazują sposób użycia urządzenia touchpad z przyciskami reagującymi na dwukrotne wciśnięcie.

- Przesuń palcem wzdłuż powierzchni touchpada, aby przesunąć kursor.
- Naciskaj znajdujące się poniżej touchpada przyciski w lewo i w prawo, aby uruchomić funkcję zaznaczenia i wykonania. Te dwa przyciski mają podobne działanie do lewego i prawego przycisku myszki. Stuknięcie touchpada ma taki sam skutek, jak kliknięcie lewym przyciskiem myszki.

Funkcja	Lewy przycisk	Prawy przycisk	Podstawowy touchpad
Wykonaj	Kliknij szybko dwukrotnie.		Stuknij dwukrotnie (z tą samą szybkością, jak przy dwukrotnym kliknięciu przyciskiem myszki)
Zaznacz	Kliknij raz.		Stuknij raz.
Przeciągnij	Kliknij i przytrzymaj, a następnie przeciągnij palec po powierzchni touchpada, aby przeciągnąć kursor po ekranie.		Stuknij dwukrotnie (z tą samą szybkością, jak przy dwukrotnym kliknięciu przyciskiem myszki), a następnie po drugim stuknięciu pozostaw palec na powierzchni touchpada i przeciągnij kursor.
Dostęp do menu kontekstowego		Kliknij raz.	



**Uwaga:** Ilustracje są przykładowe. Dokładna konfiguracja zależy od zakupionego modelu komputera.



**Uwaga:** Gdy korzysta się touchpada, palce powinny być suche i czyste. Także powierzchnia touchpada powinna być czysta i sucha. Touchpad reaguje na ruchy palca. Im lżejsze dotknięcie; tym lepsza jest reakcja. Silniejsze stukanie nie powoduje zwiększenia wrażliwości touchpada.



**Uwaga:** Pionowe i poziome przewijanie na touchpadzie jest domyślnie włączone. Można je wyłączyć wybierając odpowiednie ustawienia w aplecie Mysz Panelu sterowania Windows.

# Używanie klawiatury

Pełnowymiarowa klawiatura posiada wbudowany blok klawiszy numerycznych\*, oddzielne klawisze sterowania kursorem, klawisze blokad, klawisze Windows, klawisze funkcyjne oraz specjalne.

## Klawisze blokad i osadzony blok klawiszy numerycznych\*

Klawiatura jest wyposażona w 3 klawisze blokad, których funkcje można włączać i wyłączać.

Klawisz blokady	Opis
Caps Lock	Kiedy włączona jest funkcja Caps Lock, wszystkie znaki alfabetyczne będą pisane dużą literą.
NumLk <Fn> + <F11>*	Kiedy włączona jest funkcja NumLk, wbudowany blok klawiszy działa w trybie numerycznym. Klawisze działają jak klawisze kalkulatora (zawierają operatory arytmetyczne +, -, * oraz /). Tryb ten jest zalecany przy dużej ilości wprowadzanych danych liczbowych. Lepszym rozwiązaniem jest podłączenie zewnętrznej klawiatury.
Scr Lk <Fn> + <F12>	Kiedy włączona jest funkcja Scr Lk, ekran przesuwają się o jedną linię w górę lub w dół, przy naciśnięciu odpowiednio strzałki w górę lub w dół. Scr Lk nie działa z niektórymi aplikacjami.

Funkcje wbudowanego bloku klawiszy numerycznych są takie same, jak w przypadku bloku numerycznego w komputerze stacjonarnym. Funkcje te są oznaczone małymi znakami, znajdującymi się w górnym prawym rogu klawiszy. W celu uproszczenia opisu klawiatury, nie umieszczono symboli klawiszy sterowania kursorem.

Wymagany dostęp	NumLk włączony	NumLk wyłączony
Klawisze numeryczne na wbudowanym bloku klawiszy numerycznych	Liczby wpisuje się w normalny sposób.	
Klawisze sterowania kursorem na wbudowanym bloku klawiszy	Używając klawiszy sterowania kursorem należy przytrzymać klawisz <↑>.	Używając klawiszy sterowania kursorem należy przytrzymać klawisz <Fn>.
Klawisze głównego bloku klawiatury	Podczas wpisywania liter z użyciem wbudowanej klawiatury należy przytrzymać klawisz <Fn>.	Litery wpisuje się w normalny sposób.

\* tylko w niektórych modelach

## Klawisze skrótów























Komputer umożliwia używanie klawiszy skrótów lub kombinacji klawiszy w celu uzyskania dostępu do większości kontrolowanych parametrów, takich jak jasność ekranu czy ustawienia głośności.

Aby uaktywnić klawisze skrótów, naciśnij i przytrzymaj klawisz <Fn> przed naciśnięciem innego klawisza w kombinacji klawisza skrótu.

Klawisz skrótu	Ikona	Funkcja	Opis
<Fn> + <F3>		Klawisz komunikacji	Włącza/wyłącza urządzenia komunikacyjne komputera. (urządzenia komunikacyjne mogą być różne w zależności od konfiguracji.)
<Fn> + <F4>		Wstrzymanie	Powoduje przejście komputera do trybu Wstrzymanie.
<Fn> + <F5>		Przełączenie wyświetlania	Umożliwia przełączanie sygnału wyjściowego wyświetlacza na ekran wyświetlacza lub na zewnętrzny monitor (jeśli jest przyłączony) lub na oba.
<Fn> + <F6>		Wyłączenie ekranu	Wyłącza podświetlenie ekranu wyświetlacza w celu oszczędzania energii. Naciśnij dowolny klawisz w celu przywrócenia wyświetlania.
<Fn> + <F7>		Przełączenie touchpada	Umożliwia włączanie i wyłączanie wewnętrznego touchpada.
<Fn> + <F8>		Przełączanie głośnika	Umożliwia włączanie i wyłączanie głośników.
<Fn> + <F11>		NumLk	Włączanie i wyłączanie wbudowanego bloku klawiszy numerycznych (tylko w niektórych modelach).
<Fn> + <▷>		Zwiększenie jasności	Zwiększa jasność ekranu.
<Fn> + <◁>		Zmniejszenie jasności	Zmniejsza jasność ekranu.
<Fn> + <△>		Zwiększenie głośności	Zwiększa głośność dźwięku.
<Fn> + <▽>		Zmniejszenie głośności	Zmniejsza głośność dźwięku.
<Fn> + <Home>		Odtwórz/Wstrzymaj	Odtwarzanie lub wstrzymanie wybranego pliku multimedialnego.
<Fn> + <Pg Up>		Zatrzymaj	Zatrzymanie odtwarzania wybranego pliku multimedialnego.
<Fn> + <Pg Dn>		Wstecz	Powrót do wcześniejszego pliku multimedialnego.
<Fn> + <End>		Dalej	Przeskoczenie do następnego pliku multimedialnego.

# Klawisze Windows

Klawiatura zawiera dwa klawisze do wykonywania funkcji specyficznych dla systemu Windows.

Klawisz	Opis
 Klawisz z logo Windows	<p>Naciśnięcie tylko tego klawisza przynosi taki sam efekt jak kliknięcie przycisku Start systemu Windows; powoduje otwarcie menu Start. Użycie tego klawisza z innymi klawiszami, udostępnia różne funkcje:</p> <ul style="list-style-type: none"> <li>&lt;  &gt;: Otwiera lub zamyka menu Start</li> <li>&lt;  &gt; + &lt;D&gt;: Wyświetla pulpit</li> <li>&lt;  &gt; + &lt;E&gt;: Otwiera Eksploratora Windows</li> <li>&lt;  &gt; + &lt;F&gt;: Włącza wyszukiwanie pliku lub foldera</li> <li>&lt;  &gt; + &lt;G&gt;: Przewija gadżety Paska bocznego</li> <li>&lt;  &gt; + &lt;L&gt;: Blokuje komputer (jeśli jesteś połączony z domeną sieciową) albo przełącza użytkowników (jeśli nie jesteś połączony z domeną sieciową)</li> <li>&lt;  &gt; + &lt;M&gt;: Minimalizuje wszystkie okna</li> <li>&lt;  &gt; + &lt;R&gt;: Otwiera okno dialogowe Urucho</li> <li>&lt;  &gt; + &lt;T&gt;: Cyklicznie przewija programy na pasku zadań</li> <li>&lt;  &gt; + &lt;U&gt;: Otwiera Ease of Access Center</li> <li>&lt;  &gt; + &lt;X&gt;: Otwiera Windows Mobility Center</li> <li>&lt;  &gt; + &lt;Break&gt;: Wyświetla okno dialogowe Właściwości systemu</li> <li>&lt;  &gt; + &lt;  +M&gt;: Przywraca wyświetlanie na pulpicie zminimalizowanych okien</li> <li>&lt;  &gt; + &lt;  &gt;: Przewija cyklicznie programy na pasku zadań wykorzystując Windows Flip 3-D</li> <li>&lt;  &gt; + &lt;Spacja&gt;: Przenosi wszystkie gadżety na pierwszy plan i wybiera Pasek boczny Windows</li> <li>&lt;Ctrl&gt; + &lt;  &gt; + &lt;F&gt;: Wyszukuje komputery (jeśli pracujesz w sieci)</li> <li>&lt;Ctrl&gt; + &lt;  &gt; + &lt;  &gt;: Używa klawiszy ze strzałkami do cyklicznego przewijania programów na pasku zadań wykorzystując Windows Flip 3-D</li> </ul> <p> .....  <b>Uwaga:</b> W zależności od edycji zainstalowanego systemu Windows niektóre skróty mogą nie działać w przedstawiony sposób.</p>
 Klawisz aplikacji	<p>Naciśnięcie tego klawisza przynosi taki sam efekt jak kliknięcie prawym przyciskiem myszki; otwiera menu kontekstowe aplikacji.</p>

# Audio

Komputer jest także dostarczany z funkcją obsługi 32-bitowego dźwięku High-Definition (HD) Audio oraz z głośnikiem/głośnikami.

## Acer PureZone (tylko w niektórych modelach)

W systemie zastosowano rozwiązania podwyższające jakość dźwięku, w tym Acer PureZone z wbudowanymi mikrofonami i obsługą takich technologii jak formowanie wiązki i niwelowanie echa. Technologia Acer PureZone zapewniająca nagrywanie niezakłóconego, czystego dźwięku — niwelowanie echa akustycznego, formowanie wiązki i usuwanie szumów. Aby skonfigurować mikrofon, uruchom program Acer HD Audio Manager, dwukrotnie klikając ikonę Acer HD Audio Manager w pasku zadań systemu Windows. Następuje wyświetlenie okna programu Acer HD Audio Manager. Kliknij zakładkę Mikrofon, a następnie Efekty mikrofonu. Wybierz efekty mikrofonu: Formowanie wiązki oraz Niwelowanie echa akustycznego.



.....

**Uwaga:** Aby nagrywać z wielu źródeł jednocześnie, należy wyłączyć funkcję formowania wiązki.

## Tuba (tylko w niektórych modelach)

Specjalnie opracowany subwoofer Tuba CineBass daje niesamowite brzmienie dźwięku. Innowacyjna konstrukcja integruje subwoofer z zawiasem w stylu rury.

## Odsłuchiwanie dźwięku przestrzennego/ wielokanałowego — Dolby Home Theater (tylko w niektórych modelach)

Notebook Acer jest wyposażony w mechanizm uwydatniania dźwięku Dolby Home Theater®, obejmujący funkcje Dolby Pro Logic IIx, Dolby Digital Live, Dolby Headphone, Dolby Natural Bass i Dolby Sound Space Expander oraz Audio Optimization i High Frequency Enhancer. System ten pozwala uzyskać wysokiej jakości cyfrowy dźwięk przestrzenny o parametrach dobranych odpowiednio do oglądania filmów, grania w gry lub słuchania muzyki w realistycznym, wielokanałowym środowisku dźwiękowym.

### Dolby Pro Logic IIx

System Dolby Pro Logic IIx stwarza żywe wrażenia przestrzennego dźwięku 5.1-kanalowego z dowolnego stereofonicznego (2-kanalowego) filmu, muzyki, programu telewizyjnego lub gry. System Dolby Pro Logic IIx sprawdza sygnał i wykorzystuje te informacje do rozszerzenia dźwięku do bardzo realistycznego 5.1-kanalowego dźwięku przestrzennego.

## Dolby Digital Live

System Dolby Digital Live w czasie rzeczywistym konwertuje dowolny sygnał audio z komputera lub konsoli do gier na sygnał Dolby Digital, pozwalając na łatwe połączenie z zestawem kina domowego za pomocą pojedynczego przewodu cyfrowego. Użytkownicy mogą w pełni korzystać z dźwięków komputera lub gier i cieszyć się niezwykłym realizmem dźwięku emitowanego przez zestawy kina domowego wyposażone w technologie dekodowania Dolby Digital.

## Dolby Headphone

System Dolby Headphone tworzy wrażenie dźwięku przestrzennego podczas korzystania ze słuchawek. Odtwarzana muzyka, filmy i dźwięki gier są bardziej przestrzenne, otwarte i efektowne, poprawiając komfort słuchania i sprawiając wrażenie dźwięku otaczającego słuchacza.

## System Dolby Natural Bass

System wzmacniania niskich tonów rozszerzający nawet o oktawę dolne pasmo większości głośników.

## System Dolby Sound Space Expander

System rozszerzania sceny dźwiękowej zapewniający szeroka bazę stereo i poprawiający wrażenie odrębności instrumentów bez osłabiania środka sceny dźwiękowej.

# Wideo

## Wyświetlacz w formacie 16:9

Wyświetlacz w formacie 16:9 oferuje filmy w pełnej jakości 16:9. Nieprawdopodobne wysycenie kolorów gwarantuje prawdziwą jakość HD. Jakość obrazu 16:9 oznacza, że obraz o parametrach kina domowego jest już dostępny w notebookach dla miłośników rozrywki domowej.



# Korzystanie z narzędzi systemowych

## Acer Bio-Protection (tylko w niektórych modelach)

Acer Bio-Protection Fingerprint Solution jest uniwersalnym oprogramowaniem do obsługi odczytów odcisków palców, zintegrowanym z systemem operacyjnym Microsoft Windows. Oprogramowanie Acer Bio-Protection Fingerprint Solution uwzględnia fakt, że odciski palców każdej osoby są niepowtarzalne. Chroni przed niepożądanym dostępem do komputera korzystając z centralnego banku haseł Password Bank oraz zapewnia szybkie uruchamianie aplikacji/stron internetowych przez funkcję Acer FingerLaunch.

Oprogramowanie Acer Bio-Protection Fingerprint Solution zapewnia dodatkową ochronę komputera i pozwala wykonywać częste zadania przez dotknięcie palcem! Dodatkowe informacje można znaleźć w plikach pomocy Acer Bio-Protection.

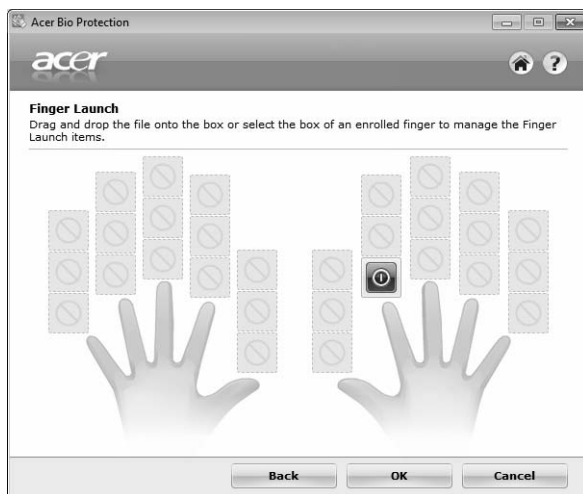

# Acer Backup Manager



**Uwaga:** Ta funkcja występuje tylko w niektórych modelach.

Aplikacja Acer Backup Manager za pomocą prostego procesu obejmującego trzy czynności umożliwia tworzenie kopii zapasowych całego systemu lub wybranych plików i folderów zgodnie z harmonogramem lub według indywidualnej potrzeby.

Aby uruchomić aplikację Acer Backup Manager, naciśnij klawisz Acer Backup Manager znajdujący się nad klawiaturą. Można także przejść do poleceń **Start > Wszystkie programy > Acer Backup Manager > Acer Backup Manager**. Zostanie otwarty ekran powitalny, w którym użytkownik uzyska instrukcje trzech czynności w celu utworzenia zaplanowanych kopii zapasowych. Kliknij przycisk **Kontynuuj**, aby przejść do następnego ekranu. Kliknij przycisk + i postępuj według instrukcji podanych na ekranie:

- 1 Wybierz treść, której kopię zapasową chcesz utworzyć. Im mniejszy rozmiar wybranej treści, tym szybszy będzie proces, jednak równocześnie zwiększy to ryzyko utraty danych.
- 2 Wybierz miejsce, w którym mają zostać zapisane kopie zapasowe. Można wybrać jedynie napęd zewnętrzny lub napęd D: aplikacja Acer Backup Manager nie może zapisać kopii zapasowej na napędzie źródłowym.
- 3 Określ jak często aplikacja Acer Backup Manager ma tworzyć kopie zapasowe.

Po ukończeniu powyższych trzech kroków zostaną utworzone kopie zapasowe zgodnie z harmonogramem. Kopie zapasowe można także utworzyć ręcznie naciskając klawisz Acer Backup Manager.

Aby zmienić ustawienia w dowolnym czasie, uruchom aplikację Acer Backup Manager z menu **Start** i ponownie wykonaj powyżej opisane czynności.

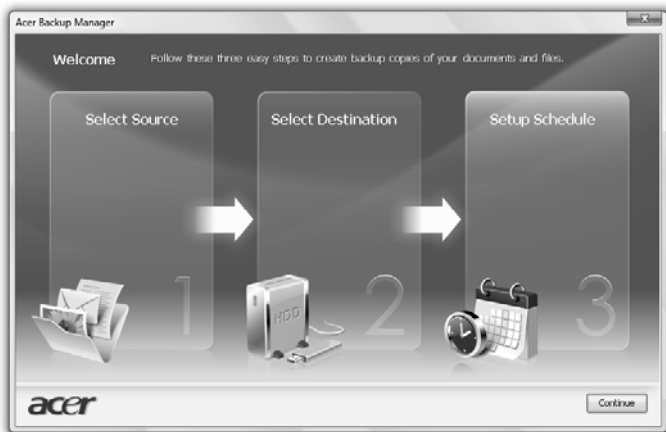

# Zarządzanie energią

Komputer posiada wbudowany moduł zarządzania energią monitorujący aktywność systemu. Aktywność systemu odnosi się do wszelkiej aktywności angażującej jedno lub więcej następujących urządzeń: klawiatura, myszka, dysk twardy, urządzenia peryferyjne podłączone do komputera, a także pamięć wideo. Jeżeli nie zostanie stwierdzona aktywność w ciągu danego okresu czasu (zwanego okresem braku aktywności), komputer zatrzymuje działanie niektórych lub wszystkich wymienionych urządzeń w celu oszczędzania energii.

W tym komputerze zastosowano schemat zarządzania energią obsługujący standard zaawansowanego interfejsu konfiguracji i zasilania (ACPI), który zapewnia maksymalną oszczędność energii i równocześnie maksymalną wydajność. System Windows obsługuje wszystkie czynności związane z oszczędzaniem energii w komputerze.

## Klawisz Acer PowerSmart



Uwaga: Ta funkcja występuje tylko w niektórych modelach.

Klawisz Acer PowerSmart uruchamia funkcje oszczędzania energii podsystemu grafiki komputerowej, aby zredukować całkowite zużycie energii. Po naciśnięciu klawisza Acer PowerSmart jasność ekranu zostanie zredukowana, zaś procesor graficzny zostanie przełączony w tryb wolniejszej pracy. PCI i WLAN zostaną przełączone w tryb oszczędzania energii. Naciśnij ponownie klawisz Acer PowerSmart, aby wrócić do poprzednich ustawień.

# Acer eRecovery Management

Acer eRecovery Management jest narzędziem służącym do szybkiego przywracania systemu. Może również utworzyć kopię zapasową/przywrócić fabryczny domyślny obraz oraz ponownie zainstalować aplikacje i sterowniki.



**Uwaga:** Niniejszy opis ma charakter wyłącznie ogólny i referencyjny. Faktyczne dane techniczne mogą być inne.

Acer eRecovery Management obejmuje następujące funkcje:

- 1 Kopia zapasowa:
  - Utwórz płytę ustawień fabrycznych
  - Utwórz płytę sterowników i aplikacji
- 2 Przywracanie:
  - Przywróć system w całości do ustawień fabrycznych
  - Przywróć system operacyjny i zachowaj dane użytkownika
  - Zainstaluj ponownie sterowniki lub aplikacje

Ten rozdział poprowadzi przez każdy z tych procesów.



**Uwaga:** Ta funkcja występuje tylko w niektórych modelach. W przypadku systemów nie posiadających wbudowanej nagrywarki dysków optycznych, wtedy przed uruchomieniem Acer eRecovery Management dla realizacji zadań związanych z dyskami optycznymi należy podłączyć zewnętrzną nagrywarkę dysków optycznych.

Należy ustawić hasło, aby móc korzystać z funkcji ochrony hasłem w programie Acer eRecovery Management i chronić swoje dane. Hasło ustawia się, uruchamiając aplikację Acer eRecovery Management i klikając **Ustawienia**.



## Nagrywanie dysku kopii zapasowej

Korzystając ze strony Kopia zapasowa w programie Acer eRecovery Management, można wypalić obraz ustawień fabrycznych systemu lub utworzyć kopię zapasową sterowników i aplikacji.

- 1 Kliknij **Start > Wszystkie programy > Acer > Acer eRecovery Management**.
- 2 Program uruchomi się na stronie **Kopia zapasowa**.

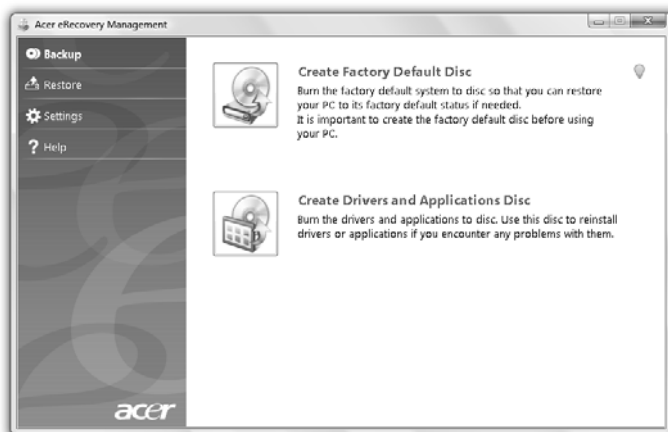

- 3 Wybierz rodzaj kopii zapasowej (ustawienia fabryczne bądź sterowniki i aplikacje), jaką chcesz zapisać na płycie.
- 4 Wykonuj instrukcje wyświetlane na ekranie w celu zakończenia procesu.



**Uwaga:** Utwórz fabryczny domyślny obraz, gdy chcesz nagrać dysk rozruchowy, zawierający cały system operacyjny komputera, jaki został dostarczony z fabryki. Jeżeli chcesz nagrać dysk, który zapewni możliwość przeglądania zawartości oraz instalowania wybranych sterowników i aplikacji, utwórz obraz kopii zapasowej sterowników i aplikacji — ten dysk nie będzie rozruchowy.

## Przywracanie

Funkcja przywracania umożliwia przywrócenie lub odzyskanie systemu z fabrycznego domyślnego obrazu albo z wcześniej utworzonych kopii zapasowych na dyskach CD lub DVD. Można również ponownie zainstalować aplikacje i sterowniki w systemie Acer.

- 1 Kliknij **Start > Wszystkie programy > Acer > Acer eRecovery Management**.
- 2 Przejdź do strony **Przywróć** klikając przycisk **Przywróć**.

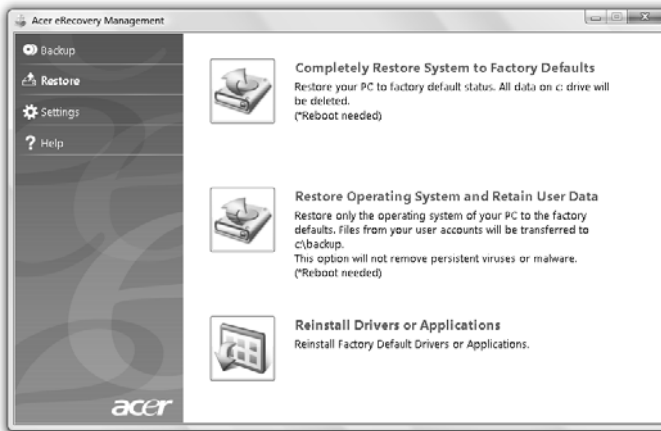

- 3 Możesz wybrać przywrócenie systemu z fabrycznego domyślnego obrazu albo ponowne zainstalowanie aplikacji i sterowników.
- 4 Wykonuj instrukcje wyświetlane na ekranie w celu zakończenia procesu.

## Odtwarzanie systemu Windows z płyty kopii zapasowej



**Uwaga:** Ta funkcja występuje tylko w niektórych modelach.

Aby odtworzyć system Windows z nagranych uprzednio płyt kopii zapasowej, należy włożyć pierwszy dysk kopii zapasowej do napędu i uruchomić pozycję **Menu rozruchu F12** w narzędziu konfiguracji BIOS.

- 1 Włącz komputer i włóż pierwszy dysk odtwarzania systemu do napędu CD. Ponownie uruchom komputer.
- 2 Gdy na ekranie zostanie wyświetlone logo firmy Acer, naciśnij klawisz **F2**, aby uruchomić narzędzie **Konfiguracja BIOS**, za pomocą którego można określić parametry konfiguracji komputera.
- 3 Naciskając klawisze strzałki w lewo lub strzałki w prawo, wybierz podmenu **Główne**.
- 4 Naciskając klawisze strzałki w lewo lub strzałki w prawo, wybierz podmenu **Menu rozruchu F12**.
- 5 Klawiszami **F5** lub **F6** zmień stan pozycji **Menu rozruchu F12** na **Włączone**.
- 6 Naciśnij klawisz **ESC**, aby otworzyć podmenu **Wyjście**. Następnie naciśnij klawisz **ENTER**, wybierając pozycję **Wyjdź i zapisz zmiany**. Ponownie naciśnij klawisz **ENTER**, wybierając **Tak**. System zostanie ponownie uruchomiony.
- 7 Gdy na ekranie zostanie wyświetlone logo firmy Acer, naciśnij klawisz **F12**, aby uruchomić **Menu rozruchu**. W tym miejscu można wybrać urządzenie, które zostanie użyte do dalszego rozruchu komputera.
- 8 Klawiszami strzałek wybierz pozycję **IDE1\***, a następnie naciśnij klawisz **ENTER**. System Windows zostanie zainstalowany z płyty kopii zapasowej.
- 9 Po wyświetleniu odpowiedniego monitu włóż drugą płytę kopii zapasowej, a następnie zakończ proces odtwarzania korzystając z instrukcji na ekranie.
- 10 Po zakończeniu odtwarzania wyjmij płytę kopii zapasowej z napędu płyt optycznych. Tą czynność należy wykonać przed ponownym uruchomieniem komputera.

Ustawienie kolejności inicjalizacji urządzeń rozruchowych na stałe wymaga skorzystania z podmenu **Rozruch**.

- 1 Włącz komputer i włóż pierwszy dysk odtwarzania systemu do napędu CD. Ponownie uruchom komputer.
- 2 Gdy na ekranie zostanie wyświetlone logo firmy Acer, naciśnij klawisz **F2**, aby uruchomić narzędzie **Konfiguracja BIOS**, za pomocą którego można określić parametry konfiguracji komputera.
- 3 Naciskając klawisze strzałki w lewo lub strzałki w prawo, wybierz podmenu **Rozruch**.
- 4 Naciskając klawisze strzałki w górę lub strzałki w dół, wybierz pozycję urządzenia **IDE1\***.
- 5 Naciśnięcie klawisza **F6** spowoduje zwiększenie priorytetu rozruchu urządzenia **IDE1\***, natomiast naciśnięcie klawisza **F5** zmniejszy ten priorytet. Sprawdź, czy urządzenie **IDE1\*** posiada najwyższy priorytet.
- 6 Naciśnij klawisz **ESC**, aby otworzyć podmenu **Wyjście**. Następnie naciśnij klawisz **ENTER**, wybierając pozycję **Wyjdź i zapisz zmiany**. Ponownie naciśnij klawisz **ENTER**, wybierając **Tak**. System zostanie ponownie uruchomiony.
- 7 System Windows zostanie zainstalowany z płyty kopii zapasowej po ponownym uruchomieniu komputera.
- 8 Po wyświetleniu odpowiedniego monitu włóż drugą płytę kopii zapasowej, a następnie zakończ proces odtwarzania korzystając z instrukcji na ekranie.
- 9 Po zakończeniu odtwarzania wyjmij płytę kopii zapasowej z napędu płyt optycznych. Tą czynność należy wykonać przed ponownym uruchomieniem komputera.



# Acer Arcade Deluxe



**Uwaga:** Ta funkcja występuje tylko w niektórych modelach.

Acer Arcade Deluxe to odtwarzacz muzyki, filmów i przeglądarka zdjęć ze zintegrowanymi narzędziami sieci społecznościowych. Użyj konsoli MediaConsole (jeśli jest dostępna) lub touchpada, aby wybrać typ multimedialnych, które chcesz przeglądać lub udostępnić przyjaciołom poprzez takie usługi jak YouTube, Facebook czy Flickr.



- **Zdjęcie** — umożliwia wyświetlanie zdjęć zapisanych na dysku twardym lub nośnikach wymiennych.
- **Wideo** — umożliwia oglądanie filmów na płytach DVD, VCD, Blu-Ray, klipów wideo lub zawartości usługodawców takich jak YouTube.
- **Muzyka** — umożliwia słuchanie plików muzycznych w różnych formatach.



**Uwaga:** Podczas oglądania filmów wideo, płyt optycznych lub pokazów slajdów, funkcje wygaszacza ekranu i oszczędzania energii są niedostępne.

## Sterowanie

Podczas oglądania klipów video, filmów lub pokazu slajdów w trybie pełnoekranowym, przy poruszaniu wskaźnikiem pokazywane są dwa podręczne panele sterowania. Znikają automatycznie po kilku sekundach. Panel sterowania nawigacją pojawia się u góry, natomiast panel sterowania odtwarzaczem u dołu ekranu.

### Sterowanie nawigacją

Aby powrócić do strony głównej Arcade, kliknij ikonę **Ekran główny**  w prawym górnym rogu okna, inne przyciski (minimalizacji, maksymalizacji, zamykania) działają w sposób standardowy.

Aby zamknąć aplikację Arcade, kliknij przycisk **Zamknij** w prawym górnym rogu okna.

## Korzystanie z witryn usług społecznościowych

W przypadku posiadania konta w obsługiwanych witrynach sieci społecznościowych istnieje możliwość zalogowania się do swoich kont i wyświetlania zaktualizowanych informacji bezpośrednio z programu Acer Arcade Deluxe. Przy pierwszym kliknięciu jednego z odsyłaczy do usług społecznościowych na stronach **Zdjęcie** lub **Wideo**, użytkownik zostanie poproszony o wprowadzenie nazwy użytkownika i hasła do witryny. Po zaznaczeniu opcji **Remember me (Zapamiętaj mnie)** program Acer Arcade Deluxe zapamięta informacje logowania i automatycznie wyświetli zaktualizowaną zawartość przy kolejnym otwarciu strony Zdjęcie lub Wideo.

Zawartość można również udostępnić klikając ikonę **Share on (Udostępnij na)**

. Umożliwia to wysłanie zdjęć i klipów wideo do wybranych witryn, urządzeń przenośnych lub zewnętrznych urządzeń pamięci masowej. Aby udostępnić zawartość, przeciągnij i upuść miniaturę z listy na witrynę lub urządzenie, do którego ma być skopiowana.

## Zdjęcie

Program Acer Arcade Deluxe umożliwia wyświetlanie zdjęć cyfrowych z dowolnego dostępnego w komputerze napędu, indywidualnie lub w postaci pokazu slajdów. Kliknij **Zdjęcie**, aby otworzyć stronę Zdjęcie, na której wyświetlane będą miniatury poszczególnych zdjęć i folderów. **Kliknij** folder, aby go otworzyć.

Aby oglądać pokaz slajdów, otwórz folder z obrazami, które chcesz oglądać, wybierz wszystkie lub niektóre obrazy i kliknij ikonę **Odtwarzaj** . Pokaz slajdów będzie odtwarzany na pełnym ekranie.

Można także oglądać pojedynczy obraz, poprzez jego kliknięcie. Powoduje to uruchomienie wyświetlenia obrazu w trybie pełnoekranowym. Spowoduje to otwarcie obrazu na pełnym ekranie.

Następnie można użyć elementów sterowania na ekranie, aby powiększać obraz i go zmniejszać, oraz przesuwać w czterech kierunkach.

## Wideo

Kliknij dwukrotnie ikonę filmu lub klipu wideo, który chcesz obejrzeć. W zależności od typu napędu optycznego zainstalowanego w komputerze za pomocą funkcji Cinema (Kino) programu Acer Arcade Deluxe można odtwarzać filmy z płyt Blu-Ray, standardowych płyt DVD i CD (VCD). Ten odtwarzacz posiada funkcje i elementy sterowania typowego odtwarzacza DVD.

Po włożeniu dysku do napędu DVD film zostanie automatycznie odtworzony. Po przesunięciu wskaźnika do dołu okna zostanie wyświetlony panel elementów sterowania odtwarzaczem, umożliwiającą kontrolowanie filmu.

Podczas oglądania płyt DVD do panelu wyskakującego zostaną dodane następujące specjalne elementy sterowania:

- Menu DVD
- Napisy
- Język
- Migawka
- Kąt

W przypadku przesunięcia wskaźnika myszy/kursora podczas oglądania filmu na dole ekranu wyświetlony zostanie pasek menu. Zawiera on przyciski do sterowania odtwarzaniem filmu, wyboru napisów, regulacji głośności, wyboru języka ścieżki dźwiękowej i ustawienia funkcji zaawansowanych.



**Uwaga:** Dostępność funkcji będzie zależeć od tego, które z nich są obsługiwane przez odtwarzany dysk.

Kliknięcie przycisku spowoduje zatrzymanie odtwarzania filmu i powrót do ekranu Wideo. U dołu ekranu znajdują się przyciski umożliwiające wznowienie odtwarzania filmu od miejsca, w którym został on zatrzymany, rozpoczęcie odtwarzania filmu od początku lub wysunięcie dysku.

## Sterowanie odtwarzaczem

U dołu okna widoczne są przyciski sterowania odtwarzaczem, wykorzystywane do kontrolowania klipów wideo, pokazów slajdów, filmów i muzyki. Oferują one standardowe sterowanie odtwarzaniem (odtwarzanie, wstrzymanie, zatrzymanie itp.) oraz sterowanie głośnością (wyciszanie, pogłaśnianie/przyciszanie).



**Uwaga:** Podczas odtwarzania filmów z dysków optycznych po prawej stronie przycisków głośności pojawiają się dodatkowe opcje sterowania. Są one bardziej szczegółowo omówione w sekcji Cinema (Kino) niniejszej instrukcji.

## Muzyka

Aby uzyskać szybki dostęp do kolekcji muzycznej, kliknij opcję **Muzyka** w celu otwarcia strony Muzyka.

Wybierz folder, napęd CD lub kategorię zawierającą muzykę, którą chcesz odtwarzać. Kliknij przycisk **Odtwarzaj**, aby odsłuchać całą zawartość od początku, lub wybierz z listy utwór, który chcesz odtworzyć.

Utwory w folderze są pokazane w formie listy z informacją o albumie widoczną na górze strony, podczas gdy pasek narzędzi na dole strony posiada takie opcje **Odtwarzaj**, **Losowo**, **Powtórz wszystko**, **Wizualizuj**, **Głośność** oraz **Menu**. Funkcja **Wizualizuj** umożliwia oglądanie podczas słuchania muzyki wygenerowanych komputerowo efektów wizualnych.

## Aktualizuj

Kliknij ikonę Ustawienia w prawym górnym rogu widoku informacji o albumie. Karta **Aktualizuj** umożliwia sprawdzenie i pobranie dostępnych aktualizacji oprogramowania.

# Pakiet akumulatora

W komputerze jest stosowany pakiet akumulatora zapewniający możliwość długiego użytkowania pomiędzy okresami ładowania.

## Charakterystyka pakietu akumulatora

Pakiet akumulatora posiada następującą charakterystykę:

- Zostały zastosowane bieżące standardy technologii akumulatorów.
- Zapewnione jest ostrzeżenie o niskim poziomie naładowania akumulatora.

Akumulator jest zawsze ładowany, kiedy tylko komputer zostanie przyłączony do zasilacza prądu przemiennego. Komputer obsługuje funkcję ładowania podczas użytkowania, co pozwala doładowywać akumulator podczas eksploatacji komputera. Jednakże ładowanie akumulatora, gdy komputer jest wyłączony, jest znacznie krótsze.

Akumulator jest przydatnym źródłem zasilania podczas podróży lub w razie awarii zasilania sieciowego. Wskazane jest dysponowanie dodatkowym, w pełni naładowanym pakietem akumulatora jako rezerwowym źródłem zasilania. Skontaktuj się ze swym dostawcą, aby uzyskać szczegółowe informacje dotyczące zamówienia zapasowego pakietu akumulatora.

## Maksymalizowanie okresu trwałości akumulatora

Podobnie jak inne akumulatory, również stan akumulator z Twojego komputera będzie coraz gorszy z upływem czasu. Oznacza to zmniejszanie wydajności akumulatora w miarę upływu czasu oraz użytkowania. Doradzamy przestrzeganie przedstawionych poniżej zaleceń, aby maksymalnie wydłużyć okres trwałości akumulatora.

## Formowanie nowego pakietu akumulatora

Przed pierwszym użyciem akumulatora konieczne jest przeprowadzenie procesu "formowania":

- 1 Włóż nowy akumulator nie włączając komputera.
- 2 Przyłącz zasilacz prądu przemiennego i wykonaj pełne ładowanie akumulatora.
- 3 Odłącz zasilacz prądu przemiennego.

- 4 Włącz komputer i używaj go wykorzystując zasilanie akumulatorowe.
- 5 Doprowadź do całkowitego wyczerpania akumulatora do chwili pojawienia się ostrzeżenia o niskim poziomie naładowania akumulatora.
- 6 Przyłącz zasilacz prądu przemiennego i ponownie wykonaj pełne ładowanie akumulatora.

Wykonuj te czynności aż akumulator przejdzie trzykrotnie cykl ładowania i rozładowania.

Ten proces formowania należy przeprowadzać w przypadku wszystkich nowych akumulatorów lub akumulatora, który nie był używany przez długi okres czasu. Jeśli komputer ma być przechowywany przez okres dłuższy niż dwa tygodnie, doradzamy wyjąć pakiet akumulatora.



**Ostrzeżenie: Nie należy narażać pakietów akumulatorów na działanie temperatur niższych od 0°C (32°F) lub wyższych od 45°C (113°F). Skrajne temperatury mogą być szkodliwe dla pakietu akumulatora.**

Dzięki przeprowadzeniu procesu formowania, akumulator może przyjmować maksymalny możliwy ładunek energii. Zaniedbanie wykonania tej procedury uniemożliwi akumulatorowi uzyskiwanie maksymalnego ładunku energii, a także spowoduje skrócenie użytecznego okresu trwałości akumulatora.

Ponadto, na użyteczny okres trwałości akumulatora szkodliwy wpływ ma eksploatacja w następujących warunkach:

- Użytkowanie komputera z zainstalowanym akumulatorem przy stałym korzystaniu z zasilacza prądu przemiennego. Jeżeli chcesz stale używać zasilacza prądu przemiennego, doradzamy wyjęcie pakietu akumulatora po poprzednim całkowitym naładowaniu.
- Nie stosowanie się do przedstawionej powyżej zasady całkowitego rozładowywania i pełnego ładowania akumulatora.
- Częste używanie; im częściej korzystasz z akumulatora, tym szybciej osiągnie on koniec swego użytecznego okresu trwałości. Okres przydatności do użytkowania standardowego akumulatora komputerowego wynosi około 300 cykli ładowania.

## Instalowanie i wyjmowanie pakietu akumulatora



**Ważne!** Zanim wyjmiesz akumulator z komputera, przyłącz zasilacz prądu przemiennego, jeśli chcesz nadal używać komputera. W przeciwnym razie, najpierw wyłącz komputer.

Instalowanie pakietu akumulatora:

- 1 Ustaw akumulator w jednej linii z otwartą wnęką na akumulator. Zadbaj, aby najpierw był wprowadzony koniec akumulatora ze stykami elektrycznymi oraz, aby górna powierzchnia akumulatora była skierowana w górę.
- 2 Wsuń akumulator do wnęki i delikatnie pchnij aż zostanie zablokowany na swoim miejscu.

Wyjmowanie pakietu akumulatora:

- 1 Przesuń zwalnicznik zatrzaśki akumulatora w celu odblokowania akumulatora.
- 2 Wyciągnij akumulator z wnęki.

## Ładowanie akumulatora

Aby naładować akumulator, najpierw upewnij się, czy został prawidłowo zainstalowany we wnęcie dla akumulatora. Przyłącz zasilacz prądu przemiennego do komputera, a następnie przyłącz go do gniazdka sieci elektrycznej. Podczas ładowania akumulatora możesz nadal używać swój komputer korzystając z zasilania z sieci prądu przemiennego. Jednakże ładowanie akumulatora, gdy komputer jest wyłączony, jest znacznie krótsze.



**Uwaga:** Doradzamy naładowanie akumulatora przed wycofaniem go z użycia na dzień. Ładowanie akumulatora przez noc przed podróżą umożliwi następnego dnia uruchomienie komputera z całkowicie naładowanym akumulatorem.

## Kontrola poziomu naładowania akumulatora

W systemie Windows miernik energii wskazuje bieżący poziom naładowania akumulatora. Należy umieścić kursor nad ikoną akumulatora/zasilania na pasku zadań, aby został przedstawiony bieżący poziom naładowania akumulatora.

## Optymalizowanie okresu trwałości akumulatora

Optymalizowanie okresu trwałości akumulatora pomaga maksymalnie wykorzystać działanie akumulatora, zapewniając wydłużenie cyklu rozładowania/ładowania i poprawiając efektywność ładowania.

Zalecamy stosowanie się do przedstawionych poniżej sugestii:

- Zakupić dodatkowy pakiet akumulatora.
- Kiedy tylko jest to możliwe korzystać z zasilacza prądu przemiennego, pozostawiając akumulator w rezerwie na okres użytkowania w podróży.
- Wyjmować kartę PC Card, jeżeli nie jest używana, ponieważ w sposób ciągły pobiera prąd (dotyczy wybranych modeli).
- Przechowywać pakiet akumulatora w chłodnym, suchym miejscu. Zalecana temperatura wynosi od 10°C (50 °F) do 30°C (86°F). Wyższe temperatury mogą powodować szybsze samorozładowanie akumulatora.
- Nadmierne doładowywanie skraca okres trwałości akumulatora.
- Dbanie o zasilacz prądu przemiennego oraz akumulator.

## Ostrzeżenie o niskim poziomie naładowania akumulatora

Korzystając z zasilania akumulatorowego należy zwracać uwagę na miernik energii systemu Windows.



.....

**Ostrzeżenie:** Zasilacz prądu przemiennego należy przyłączać najszybciej jak to jest możliwe po pojawieniu się ostrzeżenia o niskim poziomie naładowania akumulatora. Gdy akumulator rozładuje się całkowicie i komputer zamknie system, nastąpi utrata danych.



Kiedy pojawi się ostrzeżenie o niskim poziomie naładowania akumulatora, zalecany tok postępowania zależy od sytuacji:

Sytuacja	Zalecane działania
Dostępny jest zasilacz prądu przemiennego oraz gniazdko sieci elektrycznej.	<ol style="list-style-type: none"> <li>1. Przyłącz zasilacz prądu przemiennego do komputera, a następnie przyłącz go do gniazdko sieci elektrycznej.</li> <li>2. Zapisz wszystkie potrzebne pliki.</li> <li>3. Podejmij dalszą pracę.</li> </ol> <p><b>Wyłącz komputer, gdy konieczne jest szybkie naładowanie akumulatora.</b></p>
Dostępny jest dodatkowy, całkowicie naładowany pakiet akumulatora.	<ol style="list-style-type: none"> <li>1. Zapisz wszystkie potrzebne pliki.</li> <li>2. Zamknij wszystkie aplikacje.</li> <li>3. Zamknij system operacyjny w celu wyłączenia komputera.</li> <li>4. Wymień pakiet akumulatora.</li> <li>5. Włącz komputer i podejmij pracę.</li> </ol>
Nie jest dostępny jest zasilacz prądu przemiennego lub gniazdko sieci elektrycznej. Nie posiadasz zapasowego pakietu akumulatora.	<ol style="list-style-type: none"> <li>1. Zapisz wszystkie potrzebne pliki.</li> <li>2. Zamknij wszystkie aplikacje.</li> <li>3. Zamknij system operacyjny w celu wyłączenia komputera.</li> </ol>

# Przenoszenie notebooka PC

W tym rozdziale zamieszczono wskazówki i porady związane z przenoszeniem komputera i podróżowaniem z komputerem.

## Odlączenie wyposażenia zewnętrznego

W celu odłączenia komputera od akcesoriów zewnętrznych należy wykonać następujące czynności:

- 1 Zapisz wszystkie otwarte pliki.
- 2 Wymij ze stacji wszelkie nośniki, dyskietki lub dyski kompaktowe.
- 3 Wyłącz komputer.
- 4 Zamknij pokrywę wyświetlacza.
- 5 Odłącz przewód od zasilacza prądu przemiennego.
- 6 Odłącz klawiaturę, urządzenie wskazujące, drukarkę, zewnętrzny monitor i inne urządzenia zewnętrzne.
- 7 Odłącz blokadę Kensington, jeżeli jest używana do zabezpieczenia komputera.

## W podróży

Przy przemieszczaniu się na niewielkie odległości, na przykład z biura do miejsca spotkania.

## Przygotowanie komputera

Przed przenoszeniem komputera należy zamknąć i zatrzasknąć pokrywę wyświetlacza, aby wprowadzić komputer w tryb wstrzymania. Można teraz bezpiecznie przenieść komputer do dowolnego miejsca w budynku.

Aby wyprowadzić komputer z trybu wstrzymania, należy otworzyć pokrywę wyświetlacza, a następnie nacisnąć i zwolnić przycisk zasilania.

Gdy komputer będzie przenoszony do biura klienta lub do innego budynku, wtedy przed przeniesieniem można zakończyć pracę komputera:

Kliknij przycisk **Start**, a następnie kliknij przycisk **Zamknij**.

Lub:

Można wymusić przejście komputera do trybu wstrzymania, naciskając klawisze **<Fn> + <F4>**. Następnie zamknąć i zatrzasknąć wyświetlacz.

Kiedy będziesz znów gotowy do używania komputera, zwolnij zatrzask i otwórz wyświetlacz, a następnie naciśnij i zwolnij przycisk zasilania.



**Uwaga:** Jeżeli wskaźnik trybu wstrzymania nie świeci, komputer wszedł do trybu hibernacji i został wyłączony. Jeżeli wskaźnik zasilania nie świeci, lecz świeci wskaźnik trybu wstrzymania, komputer wszedł do trybu wstrzymania. W obu przypadkach należy nacisnąć i zwolnić przycisk zasilania, aby przywrócić zasilanie komputera. Należy pamiętać, że komputer może wejść do trybu hibernacji, kiedy znajduje się przez pewien okres czasu w trybie wstrzymania.

## Co należy brać ze sobą na spotkania

Jeśli spotkanie jest względnie krótkie, oprócz komputera nie będziesz musiał brać ze sobą niczego więcej. Jeżeli jednak to spotkanie może być dłuższe lub akumulator nie jest w pełni naładowany, można wziąć zasilacz prądu przemiennego, aby go włączyć w miejscu spotkania.

Jeżeli w miejscu spotkania nie ma gniazdka zasilania elektrycznego, należy zredukować szybkość rozładowania akumulator, przedstawiając komputer do trybu wstrzymania. Nacisnąć klawisze <Fn> + <F4> lub zamknąć pokrywę wyświetlacza, jeżeli komputer nie jest intensywnie używany. Aby powrócić z trybu wstrzymania do trybu normalnej pracy, należy otworzyć pokrywę wyświetlacza (jeżeli była zamknięta), a następnie nacisnąć i zwolnić przycisk zasilania.

## Zabieranie komputera do domu

Podczas przenoszenia komputera z biura do domu lub odwrotnie.

## Przygotowanie komputera

W celu przygotowania do przeniesienia do domu, po odłączeniu komputera od wyposażenia zewnętrznego, należy wykonać następujące czynności:

- Sprawdzić, czy ze stacji zostały wyjęte wszystkie nośniki i dyski kompaktowe. Pozostawienie nośnika w napędzie może spowodować uszkodzenie głowicy napędu.
- Komputer należy włożyć do walizki ochronnej, zabezpieczającej go przed uszkodzeniami w razie upadku.



**Ostrzeżenie:** Należy unikać umieszczania w walizce elementów obok górnej części pokrywy komputera. Naciśnięcie górnej części pokrywy mogłoby spowodować uszkodzenie ekranu.

## Co należy wziąć ze sobą

Należy wziąć ze sobą niektóre rzeczy, jeżeli nie ma ich w domu:

- Zasilacz prądu przemiennego i przewód zasilający
- Wydrukowaną Quick start up guide

## Zalecenia dodatkowe

Podczas podróży do pracy i z pracy należy stosować się do podanych poniżej zaleceń dotyczących zabezpieczenia komputera:

- Zabierając komputer ze sobą należy minimalizować wpływ zmian temperatury.
- W razie konieczności zatrzymania się na dłuższy czas bez możliwości zabrania komputera ze sobą, należy zostawić go w bagażniku samochodu, aby uniknąć nadmiernego nagrzewania komputera.
- Zmiany temperatury i wilgotności mogą spowodować kondensację. Przed włączeniem komputera należy zaczekać na przywrócenie temperatury pokojowej i sprawdzić, czy nie doszło do kondensacji pary na ekranie. W przypadku zmiany temperatury o więcej niż 10°C (18°F), należy dłużej zaczekać na powolne przywrócenie temperatury pokojowej. O ile to możliwe, należy pozostawić komputer na 30 minut w otoczeniu o temperaturze pośredniej pomiędzy temperaturą zewnętrzną i temperaturą pokojową.

## Konfiguracja biura domowego

Jeżeli często pracujesz korzystając z komputera w domu, korzystne może być zakupienie drugiego zasilacza prądu przemiennego, przeznaczonego do używania w domu. Posiadanie drugiego zasilacza prądu zmiennego pozwoli uniknąć przenoszenia dodatkowego ciężkiego przedmiotu do domu i z domu.

Jeżeli używasz komputera w domu przez znaczne okresy czasu, korzystne może być także dodanie zewnętrznej klawiatury, monitora lub myszki.

## Podróżowanie z komputerem

Podczas podróży na większe odległości, na przykład z własnego biura do biura klienta lub podczas lokalnych podróży.

## Przygotowanie komputera

Komputer należy przygotować w taki sam sposób, jak w przypadku zabierania go do domu. Należy sprawdzić, czy akumulator komputera jest naładowany. Podczas przechodzenia przez bramkę kontroli, ochrona lotniska może wymagać włączenia komputera.

## Co należy wziąć ze sobą

Należy wziąć ze sobą następujące elementy wyposażenia:

- Zasilacz prądu przemiennego
- Zapasowy, całkowicie naładowany pakiet akumulatora
- Dodatkowe pliki ze sterownikami drukarek, jeżeli planowane jest użycie innej drukarki

## Zalecenia dodatkowe

Oprócz stosowania się do zaleceń obowiązujących przy przenoszeniu komputera do domu, należy stosować się także do poniższych zaleceń w celu zabezpieczenia komputera podczas podróży:

- Komputer należy zawsze traktować jako bagaż podręczny.
- O ile to możliwe, komputer należy trzymać przy sobie. Urządzenia do prześwietlania bagażu na lotnisku są bezpieczne dla komputera, ale nie należy poddawać komputera działaniu wykrywacza metalu.
- Należy unikać narażania dyskietek elastycznych na działanie ręcznych wykrywaczy metalu.

## Podróże zagraniczne z komputerem

Podczas podróży z kraju do kraju.

### Przygotowanie komputera

Komputer należy przygotować w taki sam sposób, jak w przypadku zwykłych podróży.

## Co należy wziąć ze sobą

Należy wziąć ze sobą następujące elementy wyposażenia:

- Zasilacz prądu przemiennego
- Przewody zasilające odpowiednie do użycia w docelowym kraju podróży
- Zapasowe, w pełni naładowane pakiety akumulatorów
- Dodatkowe pliki ze sterownikami drukarek, jeżeli planowane jest użycie innej drukarki
- Dowód zakupu, gdyby wystąpiła konieczność okazania takiego dokumentu służbom celnym
- Paszport International Travelers Warranty (Międzynarodowa gwarancja podróżnego)

## Zalecenia dodatkowe

Należy stosować się do takich samych dodatkowych zaleceń, jak w przypadku zwykłych podróży z komputerem. Dodatkowo, podczas podróży zagranicznych mogą okazać się użyteczne następujące wskazówki:

- Podczas podróży do innego kraju, należy sprawdzić, czy dane techniczne przewodu zasilającego zasilacza prądu przemiennego są zgodne z parametrami napięcia prądu przemiennego w danym kraju. Jeżeli nie są zgodne, należy kupić przewód zasilający zgodny z lokalnymi parametrami napięcia prądu przemiennego. Do zasilania komputera nie należy używać sprzedawanych konwerterów do zasilania innych urządzeń.
- Jeżeli używany jest modem, należy sprawdzić, czy modem i złącze są zgodne z systemem telekomunikacyjnym docelowego kraju podróży.

## Zabezpieczanie komputera

Komputer jest droгим urządzeniem i należy zadbać o jego bezpieczeństwo. Naucz się zasad ochrony i zabezpieczania komputera.

Elementami zabezpieczenia komputera są blokady sprzętowe i programowe — blokada zabezpieczająca i hasła.

### Używanie blokady zabezpieczającej komputer

Ten notebook jest wyposażony w gniazdo zabezpieczenia zgodnego z systemem Kensington przeznaczone dla blokady komputera.

Owiń kabel zabezpieczenia komputera dookoła ciężkiego nieruchomego obiektu, takiego jak stół lub zablokowany uchwyt szuflady. Wstaw zamek blokady do gniazda i przekręć klucz w celu zamknięcia blokady. Dostępne są także modele bez kluczy.

### Używanie haseł

Hasła zabezpieczają komputer przed nieuprawnionym dostępem. Ustawienie tych haseł tworzy kilka różnych poziomów zabezpieczenia komputera i znajdujących się w nim danych.

- Hasło Administratora (Supervisor Password) zapobiega nieuprawnionemu dostępowi do programu narzędziowego BIOS. Kiedy zostanie ustawione, musi być hasła każdorazowo przed uzyskaniem dostępu do programu narzędziowego BIOS. Zobacz **"Program narzędziowy BIOS" na stronie 40**.

- Hasło Użytkownika (User Password) zabezpiecza komputer przed nieuprawnionym użytkowaniem. Aby uzyskać maksymalne bezpieczeństwo, stosowanie tego hasła należy połączyć z punktami kontroli hasła podczas ładowania systemu oraz podczas powracania z trybu hibernacji.
- Hasło podczas ładowania systemu (Password on Boot secures) zabezpiecza komputer przed nieuprawnionym użytkowaniem. Aby uzyskać maksymalne bezpieczeństwo, stosowanie tego hasła należy połączyć z punktami kontroli hasła podczas ładowania systemu oraz podczas powracania z trybu hibernacji.



**Ważne!** Nie wolno zapomnieć swojego hasła Administratora! Jeżeli zapomniałeś to hasło, prosimy skontaktować się ze swoim dostawcą lub autoryzowanym centrum serwisowym.

## Wprowadzanie haseł

Kiedy hasło zostało ustawione, na środku ekranu wyświetlacza pojawia się monit o podanie hasła.

- Kiedy ustawione jest hasło Administratora, monit o podanie hasła pojawi się po naciśnięciu klawisza **<F2>**, przed uzyskaniem dostępu do programu narzędziowego BIOS podczas ładowania systemu.
- Należy wprowadzić hasło Administratora i nacisnąć klawisz **<Enter>**, aby uzyskać dostęp do programu narzędziowego BIOS. Jeżeli wprowadzone hasło jest nieprawidłowe, pojawi się komunikat ostrzegawczy. Należy wtedy spróbować ponownie wprowadzić hasło i nacisnąć **<Enter>**.
- Kiedy ustawione jest hasło Użytkownika oraz włączony jest parametr Hasło podczas ładowania systemu, monit o podanie hasła pojawi się przed załadowaniem systemu.
- Należy wprowadzić hasło Użytkownika i nacisnąć klawisz **<Enter>**, aby móc używać komputera. Jeżeli wprowadzone hasło jest nieprawidłowe, pojawi się komunikat ostrzegawczy. Należy wtedy spróbować ponownie wprowadzić hasło i nacisnąć **<Enter>**.



**Ważne!** Użytkownik ma trzy szanse na podanie prawidłowego hasła. Jeżeli trzykrotnie zostanie podane nieprawidłowe hasło, system zablokuje się. Należy nacisnąć i przytrzymać przycisk zasilania przez cztery sekundy w celu wyłączenia komputera. Następnie włączyć komputer i próbować ponownie.

## Ustawianie haseł

Hasła można ustawić przy pomocy programu narzędziowego BIOS.

# Rozszerzanie poprzez instalowanie opcji

Notebook PC oferuje pełne możliwości działania komputera przenośnego.

## Opcje połączeń

Porty umożliwiają podłączanie urządzeń peryferyjnych do komputera w taki sam sposób, jak do stacjonarnego komputera PC. Aby uzyskać więcej szczegółowych informacji o sposobach przyłączania różnych urządzeń zewnętrznych, zapoznaj się z poniższym rozdziałem.

## Faks/modem transmisji danych (tylko w niektórych modelach)

Komputer zawiera wbudowany faks/modem transmisji danych V.92 56 Kbps (tylko w niektórych modelach).



**Ostrzeżenie! Port modemu nie jest zgodny z cyfrowymi liniami telefonicznymi. Podłączenie tego modemu do cyfrowej linii telefonicznej, może spowodować jego uszkodzenie.**

Aby korzystać z portu faksmodemu, należy przyłączyć kabel pomiędzy modemem i gniazdem telefonicznym.

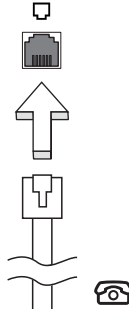

**Ostrzeżenie! Należy zadbać, aby wykorzystywany kabel był odpowiedni dla kraju użytkownika.**



## Wbudowane funkcje sieciowe

Wbudowane funkcje sieciowe umożliwiają podłączenie komputera do sieci standardu Ethernet.

Aby używać funkcji sieciowych, należy przyłączyć kabel Ethernet do gniazda sieciowego (RJ-45) na podstawie montażowej komputera i do gniazda sieciowego w ścianie lub w koncentratorze sieciowym.

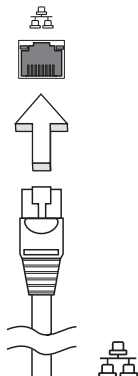

## Port podczerwieni standardu Consumer Infrared (CIR) (tylko w niektórych modelach)

Port podczerwieni standardu Consumer Infrared (CIR) w komputerze jest wykorzystywany do odbierania sygnałów z pilota zdalnego sterowania lub z innych urządzeń wyposażonych w funkcję CIR.

## Uniwersalna magistrala szeregową (USB)

Port USB (Universal Serial Bus [Uniwersalna magistrala szeregową]) 2.0, to wysokiej szybkości magistrala szeregową umożliwiającą podłączenie peryferyjnych urządzeń USB bez zajmowania cennych zasobów systemowych.

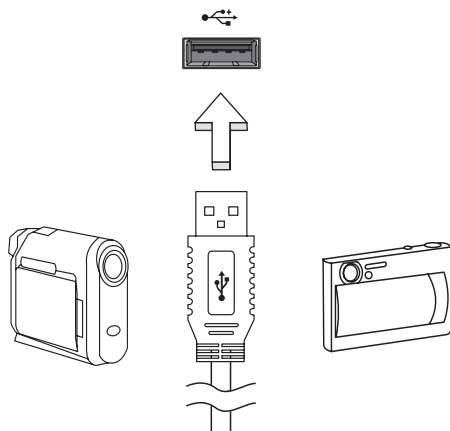

## Port IEEE 1394 (tylko w niektórych modelach)

Port IEEE 1394 komputera umożliwia podłączenie urządzeń obsługujących standard IEEE 1394, takich jak kamera wideo lub aparat cyfrowy. Szczegółowe informacje znajdują się w dokumentacji kamery wideo lub aparatu cyfrowego.

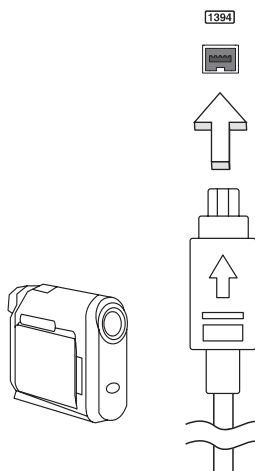

## High-Definition Multimedia Interface (tylko w niektórych modelach)

HDMI (High-Definition Multimedia Interface) jest przemysłowym interfejsem bez kompresji dla cyfrowych sygnałów audio/wideo. HDMI zapewnia interfejs pomiędzy dowolnym źródłem cyfrowego sygnału audio/wideo, na przykład urządzeniem abonenckim telewizji cyfrowej (set-top box), odtwarzaczem DVD i odbiornikiem A/V oraz kompatybilnym urządzeniem cyfrowego audio i/lub wideo, na przykład telewizorem cyfrowym (DTV), wykorzystując jeden kabel.

Korzystaj z portu HDMI swego komputera do przyłączania wysokiej jakości sprzętu audio i wideo. Implementacja z jednym kablem oferuje schludny układ i szybkie przyłączenie.



## ExpressCard (tylko w niektórych modelach)

ExpressCard to najnowsza wersja standardu PC Card. Jest to mniejszy i szybszy interfejs, który pozwala jeszcze bardziej rozszerzyć możliwości użytkownika i rozbudowy komputera.

ExpressCards obsługuje ogromną liczbę opcji rozszerzeń, a w tym adaptery kart pamięci flash, tunery TV, komunikację Bluetooth i adaptery IEEE 1394B. ExpressCards obsługuje aplikacje USB 2.0 i PCI Express.



**Ważne!** Występują dwa typy, ExpressCard/54 i ExpressCard/34 (54mm i 34mm), z których każdy posiada inne funkcje. Nie wszystkie gniazda ExpressCard będą obsługiwać oba typy interfejsu. Aby uzyskać szczegółowe informacje o instalowaniu i używaniu kart oraz o ich funkcjach, należy zapoznać się instrukcją swojej karty.

## Wkładanie karty ExpressCard

Wsunąć kartę do gniazda i delikatnie ją popchnąć aż do kliknięcia na swoim miejscu.

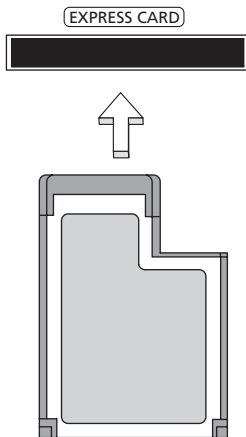

## Wysuwanie karty ExpressCard

Przed wysunięciem karty ExpressCard:

- 1 Zakończ aplikację korzystającą z karty.
- 2 Kliknij lewym przyciskiem myszki ikonę usuwanego sprzętu, znajdującą się na pasku zadań i zatrzymaj działanie karty.
- 3 Pchnij delikatnie kartę do gniazda, a następnie zwolnij nacisk w celu wysunięcia karty. Wtedy wyciągnij kartę z gniazda.

## Instalowanie pamięci (tylko w niektórych modelach)

W celu zainstalowania pamięci należy wykonać następujące czynności:

- 1 Wyłącz komputer, odłącz zasilacz prądu przemiennego (jeśli jest podłączony) i wyjmij pakiet akumulatora. Odwróć komputer w celu uzyskania dostępu do jego podstawy.
- 2 Odkręć śruby pokrywy pamięci, następnie unieś i zdejmij pokrywę pamięci.
- 3 Włóż moduł pamięci pod kątem do gniazda **(a)**, a następnie delikatnie naciskaj go, aż do zaskoczenia na miejsce **(b)**.

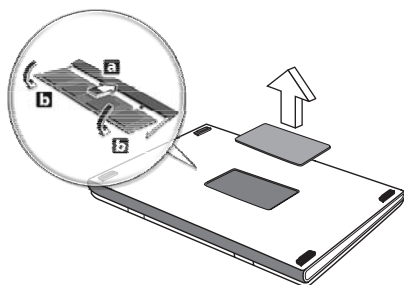

- 4 Załóż pokrywę pamięci i zabezpiecz ją śrubą.
- 5 Zainstaluj pakiet akumulatora i podłącz zasilacz prądu przemiennego.
- 6 Włącz komputer.

Komputer automatycznie wykryje i przekonfiguruje łączną wielkość pamięci. Zwróć się o poradę do wykwalifikowanego technika albo skontaktuj się z miejscowym dealerem firmy Acer.

## Korzystanie z telewizora z funkcją Windows Media Center



**Uwaga:** Ta funkcja występuje tylko w niektórych modelach.

Komputery, które wyposażono w oprogramowanie Windows Media Center Edition lub InstantOn Arcade, mogą zostać użyte do przeglądania programów telewizyjnych i wyświetlania zawartości wideo (poprzez połączenie audio-wideo z urządzeniem zewnętrznym, np. kamerą).

## Wybierz rodzaj sygnału wejściowego

Połączenie audio-wideo może zostać nawiązane za pomocą anteny cyfrowej DVB-T (tylko w niektórych modelach) lub złącza PAL/SECAM czy NTSC. Więcej informacji znajduje się w odpowiedniej sekcji:

## Korzystanie z telewizora z użyciem opcjonalnej anteny cyfrowej DVB-T (wybrane modele)

Telewizja cyfrowa DVB-T to międzynarodowy standard używany do przesyłania usług telewizji naziemnej w formacie cyfrowym. Zastępuje on coraz częściej nadawanie analogowe w wielu krajach. Antena cyfrowa DVB-T może być używana funkcją Windows Media Center, umożliwiając oglądanie lokalnych kanałów telewizji cyfrowej DVB-T na ekranie laptopa.

## Podłączanie anteny cyfrowej

- 1 Podłącz przewód antenowy do gniazda RF w komputerze.

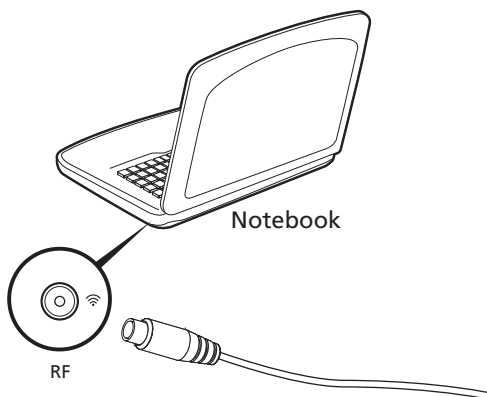



**Uwaga:** Nie należy zginać lub zawiązywać przewodu antenowego. Rozciągnięcie przewodu antenowego na długość nie większą niż 20 cm pomaga ulepszyć jakość sygnału.

## Korzystanie z telewizora z zewnętrzną anteną lub gniazdem przewodu

Istnieje możliwość skorzystania z tradycyjnych przewodów telewizora (podłączanych do gniazda zewnętrznej anteny lub przewodu), aby oglądać telewizję na ekranie komputera.

### Podłączanie przewodów anteny

Aby podłączyć przewody:

- 1 Podłącz złącze anteny do gniazda RF w komputerze.
- 2 Podłącz drugi koniec do przewodu telewizora, korzystając z przejściówki, jeśli jest to konieczne.

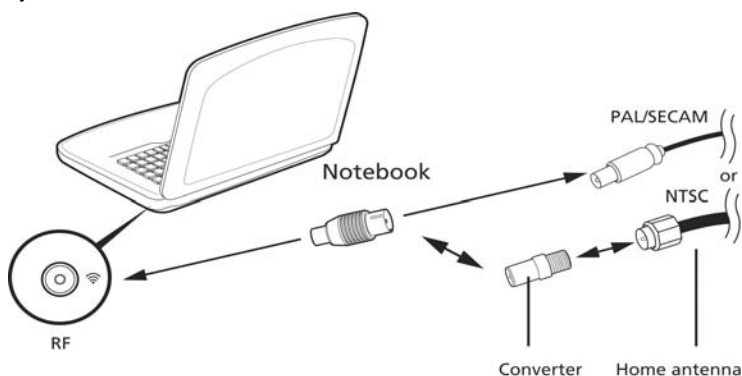

**Ważne!** Przed podłączeniem kabla antenowego należy upewnić się, czy wykorzystywany system kabla jest odpowiedni dla Twojego regionu.

## Program narzędziowy BIOS

Program narzędziowy BIOS to program konfiguracji sprzętu, wbudowany w układzie BIOS (Basic Input/Output System [Podstawowy system wejścia/wyjścia]).

Komputer został już wcześniej prawidłowo skonfigurowany oraz zoptymalizowany i nie ma potrzeby uruchamiania tego programu narzędziowego. Jednakże, jeśli wystąpią problemy związane z konfiguracją, będzie potrzebne uruchomienie tego programu.

Aby uaktywnić program narzędziowy BIOS, należy nacisnąć klawisz **<F2>** podczas trwania testu POST (Power-On Self Test [Autotest po włączeniu zasilania]), w czasie wyświetlania logo notebooka PC.

### Sekwencja startowa systemu

Aby ustawić sekwencję startową systemu w programie narzędziowym BIOS, należy uruchomić program narzędziowy BIOS, a następnie wybrać **Boot (Ładowanie systemu)** z listy kategorii umieszczonej w górnej części ekranu.

### Włączanie odzyskiwania systemu z dysku (disk-to-disk recovery)

Aby włączyć funkcję odzyskiwania systemu z dysku (odzyskiwanie z dysku twardego), należy uruchomić program narzędziowy BIOS, a następnie wybrać kategorię **Main** z listy umieszczonej w górnej części ekranu. Znajdź pozycję **D2D Recovery** w dolnej części ekranu i za pomocą klawiszy **<F5>** i **<F6>** ustaw tę wartość na **Enabled**.

### Hasło

Aby ustawić hasło podczas ładowania systemu, uruchom program narzędziowy BIOS, a następnie wybierz kategorię **Security (Bezpieczeństwo)** z listy kategorii umieszczonej w górnej części ekranu. Znajdź pozycję **Password on boot:** i za pomocą klawiszy **<F5>** i **<F6>** włącz tę funkcję.



# Używanie oprogramowania

## Odtwarzanie filmów DVD



**Uwaga:** Ta funkcja występuje tylko w niektórych modelach.

Po zainstalowaniu napędu DVD we wnęce na napęd optyczny, komputer można wykorzystać do odtwarzania filmów DVD.

- 1 Wysuń tacę napędu DVD i włóż płytę z filmem DVD; następnie zamknij tacę DVD.



**Ważne!** Przy pierwszym uruchomieniu odtwarzacza DVD, program żąda wprowadzenia kodu regionu. Dyski DVD są podzielone na 6 regionów. Po ustawieniu kodu regionu napędu DVD, będzie on odtwarzał jedynie dyski DVD dla danego regionu. Kod regionu można ustawić maksymalnie pięć razy (włącznie z pierwszym ustawieniem), a po tym czasie ostatnio wprowadzony kod regionu pozostanie na stałe. Odzyskiwanie zawartości dysku twardego, nie powoduje wyzerowania ilości prób ustawienia kodu regionu. W celu uzyskania informacji o kodach regionu filmów DVD zapoznaj się z tabelą przedstawioną poniżej.

- 2 Film DVD zostanie odtworzony automatycznie po kilku sekundach.

Kod regionu	Kraj lub region
1	USA, Kanada
2	Europa, Bliski Wschód, Południowa Afryka, Japonia
3	Azja Południowo-Wschodnia, Tajwan, Korea Południowa
4	Ameryka Łacińska, Australia, Nowa Zelandia
5	Dawne republiki Związku Socjalistycznych Republik Radzieckich, części Afryki, Indie
6	Chińska Republika Ludowa



**Uwaga:** Aby zmienić kod regionu, należy włożyć do napędu DVD film DVD z innym kodem regionu. Aby uzyskać więcej informacji należy zapoznać się z informacjami systemu pomocy.

## Często zadawane pytania

Poniżej zamieszczona jest lista możliwych sytuacji, które mogą wystąpić podczas użytkowania komputera. Do każdej z tych sytuacji dołączone są łatwe sposoby rozwiązania problemu.

Naciśnięciem przycisk zasilania, ale komputer nie startuje ani nie uruchamia się.

Sprawdź wskaźnik zasilania:

- Jeżeli nie świeci, komputer nie jest zasilany. Sprawdź:
  - Jeżeli pracujesz na zasilaniu bateryjnym, akumulator może być rozładowany w stopniu uniemożliwiającym zasilanie komputera. Podłącz zasilacz prądu przemiennego w celu doładowania pakietu akumulatora.
  - Upewnij się, że zasilacz prądu przemiennego jest prawidłowo podłączony do komputera i gniazda zasilania sieciowego.
- Jeżeli wskaźnik świeci, sprawdź:
  - Czy w zewnętrznej stacji USB dyski nie znajduje się dyskietka, nie zawierająca systemu operacyjnego? Wyjmij dyskietkę lub zastąp ją dyskietką zawierającą system operacyjny, a następnie naciśnij klawisze **<Ctrl> + <Alt> + <Del>**, aby ponownie uruchomić komputer.

Na ekranie nic się nie wyświetla.

System zarządzania energią automatycznie wyłącza wyświetlanie obrazu w celu oszczędzania energii. Naciśnij dowolny przycisk, aby przywrócić wyświetlanie.

Jeżeli po naciśnięciu klawisza obraz nadal nie wyświetla się, mogą być trzy przyczyny takiego stanu:

- Poziom jasności jest zbyt niski. Naciśnij **<Fn> + <D>**, aby zwiększyć poziom jasności.
- Urządzenie wyświetlania może być przełączone na zewnętrzny monitor. Naciśnij klawisz skrótu przełączania wyświetlania **<Fn> + <F5>**, aby przełączyć wyświetlanie z powrotem na komputer.
- Jeżeli świeci wskaźnik wstrzymania, komputer znajduje się w trybie wstrzymania. Naciśnij i zwolnij przycisk zasilania, aby przywrócić normalny tryb pracy.

## Brak dźwięku z komputera.

Sprawdź:

- Możliwe, że wyciszona została głośność. Sprawdź w systemie Windows ikonę sterowania głośnością (głośnik), znajdującą się na pasku zadań. Jeżeli jest przekreślona, kliknij ją i usuń zaznaczenie pola wyboru **Wycisz wszystkie**.
- Możliwe zbyt duże obniżenie poziomu głośności. Sprawdź w systemie Windows ikonę sterowania głośnością, znajdującą się na pasku zadań. Do ustawienia głośności możesz również użyć klawiszy regulacji głośności.
- Jeżeli słuchawki na głowę, słuchawki na uszy lub zewnętrzne głośniki są podłączone do portu wyjścia liniowego na przednim panelu komputera, automatycznie wyłączane są głośniki wewnętrzne.

## Chcę wysunąć tacę napędu optycznego bez włączania zasilania.

Napęd optyczny posiada otwór wysuwu mechanicznego. Po prostu włóż końcówkę długopisu lub spinacz do papieru do otworu wysuwu i naciśnij, aby wysunąć tacę.

## Klawiatura nie reaguje.

Spróbuj przyłączyć zewnętrzną klawiaturę do portu USB komputera. Jeżeli zewnętrzna klawiatura działa, należy skontaktować się z dostawcą lub autoryzowanym centrum serwisowym, ponieważ możliwe jest obluźowanie kabli klawiatury wewnętrznej.

## Drukarka nie działa.

Sprawdź:

- Upewnij się, że drukarka jest podłączona do gniazda zasilania oraz, że jest włączona.
- Upewnij się, że kabel sygnałowy drukarki jest pewnie przyłączony do portu równoległego lub portu USB komputera oraz do odpowiedniego portu drukarki.

Chcę przywrócić pierwotne ustawienia mojego komputera bez korzystania z dysków CD odzyskiwania systemu.



.....

**Uwaga:** Jeżeli używany system jest wersją wielojęzyczną, system operacyjny i język wybrane przy pierwszym włączeniu systemu będą jedynymi opcjami dostępnymi w przyszłych operacjach odzyskiwania.

Proces przywracania pomaga przywrócić oryginalne oprogramowanie na dysku C:, jakie było zainstalowane przy zakupie notebooka. Wykonaj poniższe czynności w celu odtworzenia dysku C:. (Dysk C: zostanie sformatowany i zostaną usunięte wszystkie dane.) Ważne jest wykonanie kopii zapasowej wszystkich danych przed użyciem tej opcji.

Przed wykonaniem operacji przywracania, należy sprawdzić ustawienia BIOS.

- 1 Sprawdź, czy jest włączona funkcja **Acer disk-to-disk recovery**.
- 2 Upewnij się, czy ustawienie **D2D Recovery** w opcji **Main** jest **Enabled**.
- 3 Zakończ program narzędziowy BIOS zapisując zmiany. System zostanie ponownie uruchomiony.



.....

**Uwaga:** Aby uaktywnić program narzędziowy BIOS, należy nacisnąć klawisz **<F2>** podczas wykonywania testu POST.

Rozpoczęcie procesu odzyskiwania:

- 1 Ponownie uruchom system.
- 2 Kiedy wyświetlane jest logo firmy Acer, naciśnij równocześnie klawisze **<Alt> + <F10>**, aby przejść do procesu przywracania.
- 3 W celu przywrócenia systemu stosuj się do instrukcji wyświetlanych na ekranie.



.....

**Ważne!** Funkcja ta zajmuje 15 GB miejsca na ukrytej partycji dysku twardego.

## Zgłaszanie potrzeby obsługi serwisowej

### Międzynarodowa gwarancja podróznego (International Travelers Warranty; ITW)

Komputer jest zabezpieczony poprzez Międzynarodowa gwarancja podróznego (International Travelers Warranty; ITW) dającą zabezpieczenie komputera podczas podróży. Nasza światowa sieć centrów serwisowych zapewnia pomoc klientowi.

Wraz z komputerem jest dostarczany paszport ITW. Paszport ten zawiera wszystkie niezbędne informacje na temat programu ITW. Lista dostępnych, autoryzowanych centrów serwisowych znajduje się w podręcznym informatorze. Należy uważnie przeczytać paszport.

Aby można było skorzystać z usług naszych centrów serwisowych, paszport ITW należy mieć zawsze przy sobie, szczególnie podczas podróży. Dowód zakupu umieścić w wewnętrznej zakładce okładki paszportu ITW.

Jeżeli w docelowym kraju podróży nie ma centrum serwisowego ITW, autoryzowanego przez firmę Acer, pomoc można uzyskać kontaktując się z naszymi biurami na całym świecie. Prosimy zapoznać się z informacjami przedstawionymi na stronie <http://global.acer.com>.

### Zanim zatelefonujesz

Przed połączeniem telefonicznym z serwisem online firmy Acer należy przygotować następujące informacje oraz pozostawać przy komputerze podczas rozmowy. Pomoc użytkownika pozwoli skrócić czas rozmowy telefonicznej oraz udzielić bardziej skutecznej pomocy w rozwiązaniu problemu. Jeżeli komputer generuje komunikaty o błędach lub dźwięki, należy zapisać je, tak jak są wyświetlane na ekranie (lub zanotować ilość i kolejność dźwięków).

Wymagane jest podanie następujących informacji:

Nazwisko: \_\_\_\_\_

Adres: \_\_\_\_\_

Numer telefonu: \_\_\_\_\_

Typ i model komputera: \_\_\_\_\_

Numer seryjny: \_\_\_\_\_

Data zakupu: \_\_\_\_\_

# Rozwiązywanie problemów

W rozdziale tym znajdują się porady dotyczące postępowania w przypadku wystąpienia typowych problemów z systemem. Należy je przeczytać przed zwróceniem się o pomoc do pracownika pomocy technicznej. Rozwiązania bardziej poważnych problemów wymagają otwarcia obudowy komputera. Nie należy otwierać obudowy komputera samodzielnie. W celu uzyskania pomocy należy kontaktować się z dostawcą lub autoryzowanym centrum serwisowym.

## Porady dotyczące rozwiązywania problemów

Ten notebook PC zawiera zaawansowane rozwiązania umożliwiające wyświetlanie na ekranie raportów o błędach, aby zapewnić pomoc w rozwiązaniu problemów.

Jeżeli system zgłosi komunikat o błędzie lub pojawiają się objawy wystąpienia błędu, zobacz "Komunikaty o błędach" poniżej. Jeżeli nie można rozwiązać problemu, skontaktuj się z dostawcą. Zobacz **"Zgłaszanie potrzeby obsługi serwisowej" na stronie 45**.

## Komunikaty o błędach

Jeżeli pojawił się komunikat o błędzie, należy zanotować jego treść i podjąć próbę usunięcia błędu. W poniższej tabeli zostały wymienione w kolejności alfabetycznej komunikaty o błędach oraz zalecany przebieg postępowania.

Komunikaty o błędach	Czynności naprawcze
CMOS battery bad	Skontaktuj się z dostawcą lub autoryzowanym centrum serwisowym.
CMOS checksum error	Skontaktuj się z dostawcą lub autoryzowanym centrum serwisowym.
Disk boot failure	Włóż dyskietkę systemową (startową) do stacji dyskietek elastycznych (A:), a następnie naciśnij <b>&lt;Enter&gt;</b> w celu ponownego uruchomienia komputera.
Equipment configuration error	Naciśnij <b>&lt;F2&gt;</b> (podczas testu POST), aby uruchomić program narzędziowy BIOS; następnie naciśnij <b>Exit</b> , aby ponownie uruchomić komputer.
Hard disk 0 error	Skontaktuj się z dostawcą lub autoryzowanym centrum serwisowym.
Hard disk 0 extended type error	Skontaktuj się z dostawcą lub autoryzowanym centrum serwisowym.
I/O parity error	Skontaktuj się z dostawcą lub autoryzowanym centrum serwisowym.
Keyboard error or no keyboard connected	Skontaktuj się z dostawcą lub autoryzowanym centrum serwisowym.
Keyboard interface error	Skontaktuj się z dostawcą lub autoryzowanym centrum serwisowym.
Memory size mismatch	Naciśnij <b>&lt;F2&gt;</b> (podczas testu POST), aby uruchomić program narzędziowy BIOS; następnie naciśnij <b>Exit</b> , aby ponownie uruchomić komputer.

Jeżeli problem utrzymuje się mimo przeprowadzenia działań naprawczych, skontaktuj się z dostawcą lub autoryzowanym centrum serwisowym w celu uzyskania pomocy. Niektóre problemy można rozwiązać poprzez użycie programu narzędziowego BIOS.

# Przepisy i uwagi dotyczące bezpieczeństwa

## Oświadczenie FCC

Urządzenie to zostało przetestowane i spełnia ograniczenia dla urządzeń cyfrowych klasy B, zgodnie z Częścią 15 Zasad FCC. Powyższe ograniczenia stworzono w celu zapewnienia stosownego zabezpieczenia przed szkodliwymi zakłóceniami w instalacjach domowych. Urządzenie to generuje, wykorzystuje i może emitować energię o częstotliwości radiowej i w przypadku zainstalowania oraz użytkowania niezgodnie z zaleceniami może powodować uciążliwe zakłócenia w łączności radiowej.

Nie ma jednak żadnych gwarancji, że zakłócenia nie wystąpią w konkretnej instalacji. Jeżeli urządzenie to powoduje uciążliwe zakłócenia odbioru radia i telewizji, co można sprawdzić włączając i wyłączając urządzenie, użytkownik może podjąć próbę usunięcia zakłóceń poprzez:

- zmianę kierunku lub położenia anteny odbiorczej,
- zwiększenie odstępów pomiędzy urządzeniem i odbiornikiem,
- podłączenie urządzenia do gniazdka zasilanego z innego obwodu zasilania niż odbiornik,
- konsultację z dostawcą lub doświadczonym technikiem RTV w celu uzyskania pomocy.

## Notice: Kable ekranowane

W celu uzyskania zgodności z przepisami FCC, wszystkie połączenia z innymi urządzeniami komputerowymi muszą być wykonane z użyciem kabli ekranowanych.

## Notice: Urządzenia peryferyjne

Do tego notebooka można podłączać jedynie urządzenia peryferyjne (urządzenia wejścia/wyjścia, terminale, drukarki, itd.) posiadające certyfikat zgodności z ograniczeniami klasy B. Skutkiem eksploatacji z przyłączonymi urządzeniami peryferyjnymi, które nie posiadają świadectw zgodności, mogą być zakłócenia odbioru radia i telewizji.

## Ostrzeżenie

Zmiany lub modyfikacje, które nie zostały zaakceptowane w sposób wyraźny przez producenta, mogą doprowadzić do pozbawienia użytkownika prawa do korzystania z urządzenia, co wynika z przepisów Federal Communications Commission (Federalnej Komisja Łączności).

## Uwaga: Użytkownicy z Kanady

To urządzenie cyfrowe klasy B jest zgodne z kanadyjską normą ICES-003.

## Uwagi dotyczące modemu (tylko w niektórych modelach)

### TBR 21

Sprzęt ten uzyskał aprobatę [Decyzja Rady 98/482/EC - "TBR 21"] dotyczącą pojedynczych połączeń terminalowych z siecią PSTN (Public Switched Telephone Network [Publiczna przełączana sieć telefoniczna]). Jednakże, z powodu różnic pomiędzy indywidualnymi sieciami PSTN, dostępnymi w różnych krajach, aprobata sama w sobie nie daje bezwarunkowej gwarancji prawidłowości działania dla każdego punktu końcowego PSTN. W przypadku problemów należy w pierwszej kolejności kontaktować się z dostawcą sprzętu. Aby uzyskać więcej informacji o krajach, których to dotyczy, zobacz "**Przepisy i uwagi dotyczące bezpieczeństwa**" na stronie 47.

## Oświadczenie o jakości wyświetlania pikseli wyświetlacza LCD

Wyświetlacz LCD jest produkowany z zastosowaniem technik wytwarzania o wysokiej precyzji. Pomimo to, niektóre piksele mogą czasami nie świecić lub mogą być widoczne jako czarne lub czerwone punkty. Nie wpływa to na zapisany obraz, ani nie stanowi objawu nieprawidłowego działania.

## Uwagi prawne dotyczące urządzenia radiowego



-----  
**Uwaga:** Zamieszczone poniżej informacje prawne dotyczą tylko modeli dla sieci bezprzewodowych LAN i/lub Bluetooth.

## Informacje ogólne

Aby zapobiec zakłóceniom sygnału radiowego w licencjonowanych usługach, urządzenie zostało skonstruowane do użytku w pomieszczeniach.

Urządzenie to spełnia wymagania norm częstotliwości radiowej i bezpieczeństwa w krajach lub regionach, w których uzyskało aprobatę do używania w instalacjach bezprzewodowych. W zależności od konfiguracji, urządzenie to może zawierać lub nie zawierać układy radiowej komunikacji bezprzewodowej (takie jak moduły bezprzewodowych sieci LAN i/lub Bluetooth). Poniższe informacje dotyczą produktów z takimi urządzeniami.



## Deklaracja zgodności z normami krajów Unii Europejskiej

Firma Acer oświadcza niniejszym, że ta seria notebooków PC, jest zgodna z istotnymi wymaganiami i innymi odnośnymi warunkami Dyrektywy 1999/5/EC.

### Lista objętych krajów

Kraje członkowskie Unii Europejskiej w lipcu 2009: Belgia, Dania, Niemcy, Grecja, Hiszpania, Francja, Irlandia, Włochy, Luksemburg, Holandia, Austria, Portugalia, Finlandia, Szwecja, Wielka Brytania, Estonia, Łotwa, Litwa, Polska, Węgry, Republika Czeska, Republika Słowacka, Słowenia, Cypr, Malta, Bułgaria i Rumunia. Używanie jest dozwolone w krajach Unii Europejskiej oraz w Norwegii, Szwajcarii, Islandii oraz w Liechtensteinie. Urządzenie musi być używane ściśle zgodnie z przepisami i ograniczeniami odpowiednimi dla danego kraju. W celu uzyskania dalszych informacji należy skontaktować się z lokalnym biurem kraju użytkownika. Aby przejrzeć najnowszą listę krajów, przejdź na stronę <http://ec.europa.eu/enterprise/rtte/implen.htm>.

### Wymagania bezpieczeństwa FCC RF

Poziomy promieniowania karty Mini PCI bezprzewodowej sieci LAN oraz karty Bluetooth jest znacznie niższy od obowiązujących, zgodnie z wymaganiami FCC, limitów emisji sygnałów częstotliwości radiowej. Niemniej jednak, serii notebooków PC należy używać w taki sposób, aby zminimalizować kontakt z ludźmi podczas pracy, co można osiągnąć w następujący sposób:

- 1 Użytkownicy powinni stosować się do instrukcji bezpieczeństwa RF, dotyczących pracy z urządzeniami bezprzewodowymi, które znajdują się w instrukcji obsługi każdego urządzenia RF.



**Ostrzeżenie:** Aby spełnić wymagania zgodności z limitami FCC ekspozycji radiowej, konieczne jest utrzymanie odległości przynajmniej 20 cm (8 cali) pomiędzy wszelkimi osobami i anteną zintegrowanej karty bezprzewodowej LAN Mini PCI wbudowanej w ekran.

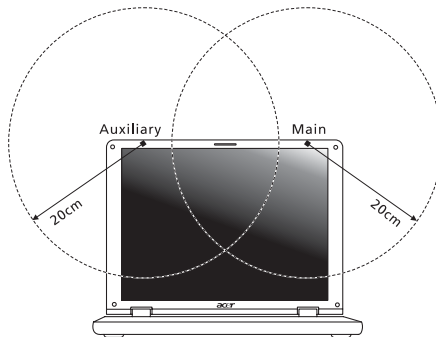



**Uwaga:** Karta Wireless Mini-PCI posiada zaimplementowaną funkcję dywersyfikacji transmisji. Urządzenie nie emituje częstotliwości radiowych równocześnie z obu anten. Dla zapewnienia dobrej jakości połączenia radiowego jedna z anten jest wybierana automatycznie lub ręcznie (przez użytkownika).

- 2 Zastosowanie tego urządzenia jest ograniczone do użytku wewnątrz pomieszczeń, ze względu na jego działanie w zakresie częstotliwości 5,15 do 5,25 GHz. FCC wymaga używania tego produktu wewnątrz pomieszczeń dla zakresu częstotliwości 5,15 do 5,25 GHz, aby zredukować potencjalne szkodliwe zakłócenia kanałów publicznych systemów telefonii satelitarnej.
- 3 Pasma częstotliwości 5,25 do 5,35 GHz oraz 5,65 do 5,85 GHz są przydzielone wysokiej mocy radarom, jako głównym użytkownikom. Te stacje radarowe mogą spowodować zakłócenia pracy i/lub uszkodzenie urządzenia.
- 4 Nieprawidłowa instalacja lub nieuprawnione użycie może spowodować szkodliwe zakłócenia komunikacji radiowej. Także wszelkie przeróbki wewnętrznej anteny mogą spowodować pozbawienie certyfikatu FCC oraz utratę gwarancji.

## Kanada – Zwolnienie z konieczności licencjonowania urządzeń radiokomunikacyjnych emitujących niski poziom energii (RSS-210)

### Narażanie ludzi na działanie pól RF (RSS-102)

Seria notebooków PC posiada zintegrowane niskoemisyjne anteny nie generujące pól RF o wartościach przekraczających ograniczenia Health Canada (Kanadyjski system ochrony zdrowia), dotyczących emisji promieniowania; należy sprawdzić informacje Safety Code 6, które są dostępne na stronie internetowej Health Canada, pod adresem [www.hc-sc.gc.ca/rpb](http://www.hc-sc.gc.ca/rpb).

## LCD panel ergonomic specifications

Design viewing distance	500 mm
Design inclination angle	0.0°
Design azimuth angle	90.0°
Viewing direction range class	Class IV
Screen tilt angle	85.0°
Design screen illuminance	<ul style="list-style-type: none"> <li>• Illuminance level: [250 + (250cos<math>\alpha</math>)] lx where <math>\alpha = 85^\circ</math></li> <li>• Color: Source D65</li> </ul>
Reflection class of LCD panel (positive and negative polarity)	<ul style="list-style-type: none"> <li>• Ordinary LCD: Class I</li> <li>• Protective LCD: Class III</li> </ul>
Image polarity	Both
Reference white:	<ul style="list-style-type: none"> <li>• Y<sub>n</sub></li> </ul>
Pre-setting of luminance and color temperature @ 6500K (tested under BM7)	<ul style="list-style-type: none"> <li>• u'n</li> <li>• v'n</li> </ul>
Pixel fault class	Class II



# Aspire sorozat

Általános felhasználói útmutató

© 2010 Minden jog fenntartva.

Aspire sorozat Általános felhasználói útmutató  
Eredeti kiadás 08/2010

Aspire sorozatú hordozható számítógép

Modellszám: \_\_\_\_\_

Sorozatszám: \_\_\_\_\_

Vásárlás időpontja: \_\_\_\_\_

Vásárlás helye: \_\_\_\_\_

# Biztonsági és a kényelmes használattal kapcsolatos információk

## Biztonsági tudnivalók

Kérjük, gondosan tanulmányozza át az alábbi útmutatást. Későbbi tájékozódás céljából őrizze meg ezt a dokumentumot. A terméken feltüntetett figyelmeztetéseket és tudnivalókat mindig vegye figyelembe.

### A készülék kikapcsolása tisztítás előtt

Tisztítás előtt húzza ki a hálózati csatlakozót a dugaszolóaljzatból. Ne használjon folyékony vagy hajtógázos tisztítószeret. A tisztításhoz használjon vízzel nedvesített kendőt.

### A készülék csatlakoztatásával és leválasztásával kapcsolatos figyelmeztetések

A tápegységnek az elektromos hálózatra való csatlakoztatása és arról való leválasztása során kövesse az alábbi útmutatást:

A tápegység telepítését a tápkábelnek az elektromos hálózati aljzatba való csatlakoztatása előtt végezze el.

A tápegységnek a számítógépről való leválasztása előtt húzza ki a tápkábelt.

Ha a rendszer több áramforrással is rendelkezik, akkor a rendszer tápellátásának megszüntetését az összes tápegység összes tápkábelének lehúzásával végezze el.

### A hozzáférhetőséggel kapcsolatos figyelmeztetések

Győződjön meg arról, hogy a tápkábel csatlakoztatására használt aljzat könnyen hozzáférhető, és a lehető legközelebb van a készüléket működtető személyhez. Ha meg kell szakítania a készülék áramellátását, akkor ezt a tápkábelnek az elektromos aljzatból való kihúzásával tegye meg.

### A mellékelt vakkártyákkal kapcsolatos figyelmeztetés (csak bizonyos modellek esetében)

Amikor Ön kézhez kapja a számítógépet, akkor annak kártyafoglalataiban egy-egy vakkártya található. A vakkártyák a használaton kívüli foglalatokat védik a portól, a fémes tárgyaktól és az egyéb szennyeződésektől. Őrizze meg a vakkártyákat, a későbbiek során még szüksége lehet rájuk.

## ELŐVIGYÁZATOSSÁG a hallgatáshoz

Hallása védelme érdekében kövesse ezeket az útmutatásokat.

- Fokozatosan növelje a hangerőt, amíg tisztán és kényelmesen nem hallja.
- Ne növelje a hangerőt, miután fülei hozzászoktak a hangerőhöz.
- Hosszabb ideig ne hallgasson nagy hangerővel zenét.

- A zajos környezet kirekesztésére ne növelje a hangerőt.
- Csökkentse a hangerőt, ha nem hallja a közelében lévő emberek beszédét.

## Figyelmeztetések

- Ne használja a készüléket víz közelében.
- Ne helyezze a készüléket labilis kocsira, állványra vagy asztalra. A készülék leeshet és súlyosan megsérülhet.
- A rések és nyílások a készülék megbízható működéséhez szükséges szellőzést szolgálják, illetve védik a gépet a túlmelegedéstől. A nyílásokat nem szabad elzárni vagy letakarni. A nyílásokat soha nem szabad a készüléket ágyra, heverőre, takaróra vagy hasonló felületre helyezve elzárni. A készüléket soha nem szabad fűtőtest fölé vagy mellé helyezni, valamint beépíteni, hacsak nincs biztosítva a megfelelő szellőzése.
- Soha ne dugjon a burkolat résein keresztül tárgyakat a készülékbe, mert veszélyes feszültséget hordozó ponthoz érhet hozzá, vagy rövidzárlatot okozhat, ami tűzhöz vagy áramütéshez vezethet. Soha ne öntsön folyadékot a készülékre vagy a készülékbe.
- A belső összetevők sérülésének és az akkumulátor szivárgásának elkerülése érdekében ne helyezze a készüléket rezgő felületre.
- Soha ne használja sportolás vagy edzés közben, illetve bármely más olyan környezetben, ahol a rezgések miatt váratlan rövidzárlat alakulhatnak ki, megrongálódhatnak a motoros eszközök – merevlemez, optikai meghajtó –, vagy veszélyt jelenthet a lítium ionos akkumulátor.
- A készülék alsó oldala, a hálózati adapter és a szellőzőnyílások körüli részek felforrósodhatnak. A sérülések elkerülése érdekében ne érintse meg ezeket a részeket.
- A készülék és tartozékai kisméretű alkatrészeket tartalmazhatnak. Tartsa ezeket távol a kisgyermektől.

## Az elektromos energia használata

- A készüléket csak a címkén feltüntetett feszültséggel szabad üzemeltetni. Ha nem biztos abban, hogy milyen feszültség áll rendelkezésére, lépjen kapcsolatba a kereskedővel vagy a helyi áramszolgáltatóval.
- Ne tegyen semmit a hálózati kábelre. Ne tegye a készüléket olyan helyre, ahol ráláphetnek a hálózati kábelre.
- Ha hosszabbító kábelt használ a készülékkel, akkor ellenőrizze, hogy a hosszabbítóba csatlakoztatott berendezések összesített áramfelvétele nem haladja-e meg a hosszabbító kábel névleges teljesítményét. Azt is ellenőrizze, hogy a fali dugaszolóaljzathoz csatlakoztatott berendezések összesített áramfelvétele nem haladja-e meg a biztosíték névleges teljesítményét.
- Az elektromos dugaljat, elosztót vagy csatlakozót ne terhelje túl túlságosan sok készülék csatlakoztatásával. Az összesített áramfelvétel ne haladja meg a mellékáramkör névleges teljesítményének 80 százalékát. Ha elosztót használ, akkor a terhelés ne haladja meg az elosztó névleges terhelhetőségének 80 százalékát.



- A készülék hálózati adaptere háromerű, földelt dugóval van ellátva. A dugó csak földelt elektromos aljzatba illeszkedik. A hálózati adapter csatlakoztatása előtt győződjön meg arról, hogy az elektromos dugalj megfelelően földelve van. Földeletlen dugaljba ne csatlakoztassa a dugót. Ha tanácsra van szüksége, forduljon villanyszerelőhöz.



-----

**Figyelem! A földelő érintkező a biztonságot szolgálja. Megfelelő földelés nélküli elektromos dugalj használata áramütéshez és/ vagy sérüléshez vezethet.**



-----

**Megjegyzés:** A földelő érintkező a közeli egyéb elektromos eszközök által generált, a készülék teljesítményét esetlegesen rontó zaj ellen is jó védelmet biztosít.

- A készülék széles feszültségtartományban működtethető (100 és 120, illetve 220 és 240 V közötti feszültségű váltakozó árammal). A készülékhez mellékelt tápkábel megfelel a vásárlási országban vagy területen hatályos előírásoknak. Ha más országban vagy területen szeretné működtetni a készüléket, akkor használjon az adott helyen érvényes előírásoknak megfelelő tápkábelt. A tápkábellel kapcsolatban további információt a viszonteladóktól és a szolgáltatóktól kaphat.

## A készülék szervizelése

Ne kísérletezzen a termék javításával, mert a felnyitással vagy a burkolat eltávolításával veszélyes feszültségnek vagy más veszélyeknek teheti ki magát. Bízson minden javítást a szerviz szakképzett munkatársaira.

A következő esetekben húzza ki a készülék hálózati csatlakozóját, és forduljon a szerviz szakképzett munkatársaihoz:

- Ha a hálózati kábel vagy a csatlakozó sérült vagy meghorzsolódott.
- Ha folyadékot öntöttek a készülékbe.
- Ha a készüléket esőnek vagy víznek tették ki.
- Ha a készüléket leejtették vagy a burkolata megsérült.
- Ha a készülék működésében olyan jelentős változás állt be, ami javítás szükségességére utal.
- Ha a készülék – a kezelési utasítás betartása mellett – nem működik megfelelően.



-----

**Megjegyzés:** Csak azokat a beállításokat módosítsa, amelyeket a kezelési utasítás említ, mivel az egyéb beállítások módosítása károsodáshoz vezethet, és szakképzett technikus számára is hosszan tartó munkát jelenthet a normál működési körülmények visszaállítása.

## Útmutatás az akkumulátor biztonságos használatához

A notebook lítium ionos akkumulátort tartalmaz. Ne használja nedves vagy korróziókeltő környezetben. Ne tegye a készüléket hőforrásra vagy hőforrás közelébe, magas hőmérsékletű helyre, közvetlen napfényre, mikrohullámú sütőbe, nagynyomású tárolóba, illetve ne tárolja és ne hagyja ilyen helyen, továbbá ne tegye ki 60 °C (140 °F)-nál nagyobb hőmérsékletnek. Ha figyelmen kívül hagyja a fenti útmutatást, akkor az akkumulátorból sav szivároghat, az akkumulátor felforrósodhat, felrobbanhat vagy meggyulladhat, ami sérüléshez és/vagy anyagi kárhoz vezethet. Ne szűrje fel, ne nyissa ki és ne szerelje szét az akkumulátort. Ha az akkumulátor érzékelhetően rövidebbé válik a megszokottnál, akkor vásároljon új akkumulátort. Öblítse le vízzel, majd azonnal forduljon orvoshoz. Biztonsági okokból és az akkumulátor élettartamának növelése céljából az akkumulátor csak 0 °C (32 °F) és 40 °C (104 °F) közötti hőmérsékleten tölthető.

Az új akkumulátorok csak két-három teljes feltöltés és lemerítés után érik el a maximális teljesítményüket. Az akkumulátor több száz alkalommal is feltölthető és lemeríthető, de idővel csökken a teljesítménye. Ha az akkumulátoros üzemidő érzékelhetően rövidebbé válik a megszokottnál, akkor vásároljon új akkumulátort. Kizárólag jóváhagyott akkumulátort használjon, és kizárólag a készülékhez jóváhagyott töltővel végezze az akkumulátor töltését.

Az akkumulátort csak az eredeti céljára használja. Soha ne használjon sérült töltőt vagy akkumulátort. Ne zárja rövidre az akkumulátort. Rövidzár akkor keletkezhet, ha valamilyen fémtárgy, például érme, iratkapocs vagy toll rövidre zárja az akkumulátor pozitív (+) és negatív (-) érintkezőjét. (Az akkumulátor érintkezői a fémből készült csíkok.) Erre például akkor kerülhet sor, ha zsebben vagy tárcában visz magával tartalék akkumulátort. A rövidzár miatt megrongálódhat az akkumulátor és a rövidzárt okozó tárgy.

Az akkumulátor élettartama és kapacitása csökkenhet, ha az akkumulátor forró vagy hideg helyen, például nyáron vagy télen zárt gépkocsiban marad. Mindig próbálja 15 °C és 25 °C (59 °F és 77 °F) közötti hőmérsékleten tartani az akkumulátort. A túl forró vagy túl hideg akkumulátor alkalmatlan lehet a készülék áramellátására, még akkor is, ha teljesen fel van töltve. Az akkumulátor teljesítményét különösen a fagypont alatti hőmérséklet rontja.

Ne dobja tűzbe az akkumulátort, mert felrobbanhat. Az akkumulátor sérülés hatására is felrobbanhat. Az elhasznált akkumulátoroktól a helyi jogszabályokat betartva szabaduljon meg. Ha lehetséges, gondoskodjon az akkumulátor újrahasznosításáról. Ne dobja ki az akkumulátort a háztartási hulladékkal együtt.

A vezeték nélküli készülékek érzékenyek lehetnek az akkumulátor miatt jelentkező interferenciára, amely befolyásolhatja a teljesítményüket.

## Az akkumulátor cseréje

A hordozható számítógép lítium akkumulátorral működik. Az akkumulátort kizárólag a készülékhez mellékelttel azonos típusúra cserélje le. Másfajta akkumulátor használata tűzveszéllyel vagy robbanásveszéllyel járhat.



**Figyelem! Az akkumulátorok helytelen használat esetén felrobbanhatnak. Ne szedje szét és ne dobja tűzbe őket! A gyermekektől tartsa távol. A használt akkumulátorok hulladékkezelésekor kövesse a helyi szabályozásokat.**

## Az optikai meghajtóra vonatkozó figyelmeztetés (csak bizonyos modellek esetében)

Vigyázat: A készülék lézeres eszközt tartalmaz, és ennek alapján 1-ES OSZTÁLYÚ LÉZERES TERMÉKNEK minősül. Ha rendellenességet észlel a készülék működésében, forduljon a legközelebbi HIVATALOS szervizközponthoz.

A lézersugárral való közvetlen érintkezés elkerülése érdekében ne nyissa fel a készülék házát.

CLASS 1 LASER PRODUCT

CAUTION: INVISIBLE LASER RADIATION WHEN OPEN. AVOID EXPOSURE TO BEAM.

APPAREIL A LASER DE CLASSE 1 PRODUIT

LASERATTENTION: RADIATION DU FAISCEAU LASER INVISIBLE EN CAS D'OUVERTURE. EVITER TOUTE EXPOSITION AUX RAYONS.

LUOKAN 1 LASERLAITE LASER KLASSE 1

VORSICHT: UNSICHTBARE LASERSTRAHLUNG, WENN ABDECKUNG GEÖFFNET NICHT DEM STRAHL AUSSETZEN

PRODUCTO LÁSER DE LA CLASE I

ADVERTENCIA: RADIACIÓN LÁSER INVISIBLE AL SER ABIERTO. EVITE EXPONERSE A LOS RAYOS.

ADVARSEL: LASERSTRÅLING VEDÅBNING SE IKKE IND I STRÅLEN.

VARO! LAVATTAESSA OLET ALTTINA LASERSÄTEILYLLÄ.

VARNING: LASERSTRÅLNING NÅR DENNA DEL ÅR ÖPPNAD ÄLÅ TUIJOTA SÄTTEESEENSTIRRA EJ IN I STRÅLEN

VARNING: LASERSTRÅLNING NAR DENNA DEL ÅR ÖPPNADSTIRRA EJ IN I STRÅLEN

ADVARSEL: LASERSTRÅLING NAR DEKSEL ÅPNESSTIRR IKKE INN I STRÅLEN

### A telefonvonalakkal kapcsolatos biztonsági tudnivalók

- A berendezés javításakor vagy szétszerelésekor mindig ki kell húzni telefoncsatlakozót a fali aljzatból.
- Ne használja a telefont (hacsak nem vezeték nélküli típus) villámlás idején. A villámlás miatt fennáll a közvetett elektromos áramütés veszélye.



.....

**Figyelem! Az összetevők hozzáadásakor vagy cseréjekor biztonsági okokból ne használjon nem megfelelő alkatrészeket. A vásárlási lehetőségekről kérjen tájékoztatást a viszonteladótól.**

## Üzemeltetési környezet



.....

**Figyelem! Biztonsági okokból kapcsolja ki az összes vezeték nélküli, rádiós átvitelt végző eszközt, ha a hordozható számítógépet az alábbi körülmények között használja. Ilyen eszköz többek között, de nem kizárólagosan a vezeték nélküli hálózati csatoló, a Bluetooth-csatoló és a 3G kommunikációs csatoló.**

Mindig tartsa be az adott területen érvényes előírásokat, és mindig kapcsolja ki a készüléket, ha a használata tiltott, illetve interferenciát vagy kárt okozhat. A készüléket csak a normál használati helyzetben működtesse. Normál használat mellett, illetve az antennáját az emberi testtől legalább 1,5 cm-re helyezve (lásd az alábbi ábrát) a készülék megfelel a rádiófrekvenciás hatásoknak való kitéételre vonatkozó előírásoknak. A készüléket tartsa távol a fémtárgyaktól, és a testétől mindig tartsa legalább a fent említett távolságra. Az adatfájlok és az üzenetek sikeres átviteléhez az eszköznek jó minőségű hálózati kapcsolatra van szüksége. Egyes esetekben késlekedhet az adatfájlok és az üzenetek továbbítása, amíg ilyen kapcsolat elérhetővé nem válik. Ügyeljen arra, hogy az átvitel befejezéséig betartsa a fenti, a távolságtartásra vonatkozó előírásokat. A készülék egyes részei mágnesesek. A készülék magához vonhatja a fémes anyagokat. A hallókészüléket viselő személyek ne tartsák a hallókészülékkel ellátott fülökhöz a készüléket. Ne helyezzen bankkártyát vagy egyéb mágneses adattároló eszközt a készülék közelébe, mert ezzel a rajta tárolt információk törlését okozhatja.

## Orvosi készülékek

A rádiós átvitelt végző eszközök, például a vezeték nélküli telefonok használata miatt zavarok jelentkezhetnek az elégtelen védelemmel ellátott orvosi készülékek működésében. Ha bármilyen kérdése van, illetve meg szeretné tudni, hogy az adott készülék megfelelő árnyékolással rendelkezik-e a külső rádiófrekvenciás energiával szemben, akkor forduljon orvoshoz vagy a készülék gyártójához. Az egészségügyi intézményekben, ha bármilyen erre utaló szabály van érvényben, kapcsolja ki a készüléket. A kórházakban és az egyéb egészségügyi intézményekben sok helyen használnak olyan készülékeket, amelyek érzékenyek lehetnek a külső rádiófrekvenciás hatásokra.

**Szívritmus-szabályozók.** A szívritmus-szabályozók gyártóinak ajánlásai szerint a vezeték nélküli készülékek és a szívritmus-szabályozók között az esetleges interferenciák elkerülése érdekében legalább 15,3 cm-es távolságot kell tartani. Ezek az ajánlások összhangban vannak a vezeték nélküli technológiákkal foglalkozó független kutatóintézetek ajánlásaival. A szívritmus-szabályozót használó személyeknek a következőkre kell ügyelniük:

- A készüléket mindig legalább 15,3 cm-re kell tartani a szívritmus-szabályozótól.
- Bekapcsolt állapotban a készüléket nem szabad a szívritmus-szabályozó közelében hordozni. Ha interferencia fellépése vélelmezhető, akkor ki kell kapcsolni vagy távolabbra kell helyezni a készüléket.

**Hallókészülékek.** A digitális vezeték nélküli készülékek egy része interferenciát okoz egyes hallókészülékeknél. Ha interferenciát tapasztal, akkor forduljon a szolgáltatóhoz.

## Járművek

A rádiófrekvenciás jelek zavarhatják a helytelenül beszerelt vagy rosszul árnyékolt elektronikus rendszerek, például az elektronikus befecskendező rendszerek, az elektronikus blokkolásgátlók, az elektronikus sebességszabályozók és a légszákrendszerek működését. További információt a jármű vagy az utólagosan beszerelt készülék gyártójától, illetve annak képviselőjétől kaphat. A készülék javítását vagy járműbe való beszerelését csak szakképzett személy végezheti. A helytelen beszerelés vagy javítás veszélyes lehet, és a készülékre vonatkozó garancia érvénytelenné válását okozhatja. Rendszeresen ellenőrizze, hogy a jármű minden vezeték nélküli készüléke helyesen van-e rögzítve, és megfelelően működik-e. A készülékkel és annak részegységeivel vagy tartozékaival azonos fülkében, rekeszben ne tároljon gyúlékony folyadékot, gázt vagy egyéb robbanékony anyagot. Ha légszákkal felszerelt járműben utazik, akkor ne feledje, hogy a légszák nagy erővel nyílhat ki. A légszák fölé, illetve a légszák kinyílási területére ne helyezzen semmilyen tárgyat, ideértve a rögzített és a hordozható vezeték nélküli készülékeket is. A jármű belterébe hibásan beszerelt vezeték nélküli készülékek a légszák kinyílásakor súlyos sérüléseket okozhatnak. A készülék repülőgépen való használata tilos. Mielőtt repülőgépre szállna, kapcsolja ki a készüléket. A vezeték nélküli eszközöknek a repülőgépen való használata veszélyeztetheti a repülőgép működését, megzavarhatja a vezeték nélküli telefonhálózatot, illetve ütközhet a jogszabályok előírásaival.

## Robbanásveszélyes környezetek

Az esetlegesen robbanásveszélyes levegőjű helyeken kapcsolja ki a készüléket, és vegye figyelembe az összes jelzést és egyéb utasítást. Esetlegesen robbanásveszélyes levegőjű helyek mindazok, ahol normál esetben a járművek motorjának leállítására szólítanak fel. Az ilyen helyeken a szikrák robbanást, illetve személyi sérüléshez, rosszabb esetben halálhoz vezető tüzet okozhatnak. Az üzemanyagtöltő és a szervizállomások területén kapcsolja ki a notebookot. Az üzemanyagraktárakban és az -elosztó létesítményekben, a vegyi üzemekben és a robbantási területeken gondosan tanulmányozza a rádiós készülékek használatára vonatkozó előírásokat. Az esetlegesen robbanásveszélyes levegőjű területeket általában – de nem minden esetben – jelöléssel látják el. Ideértendők a hajók fedélközei, a vegyi szállítási és tároló létesítmények, a cseppfolyósított földgázt (például propán-butánt) használó járművek, illetve azok a helyek, ahol a levegő vegyi anyagokat vagy egyéb részecskéket, például port, gabonaport vagy fémport tartalmaz. Ne kapcsolja be a notebookot azokon a helyeken, ahol tilos a mobiltelefonok használata, illetve ahol interferenciát vagy egyéb kárt okozhat.

## Segélykérő hívások

**Figyelmeztetés:** A készülékkel nem lehet segélykérő hívást bonyolítani. Ha segélykérő hívást szeretne indítani, akkor mobiltelefonnal vagy egyéb telefonrendszerrel kell kezdeményeznie a hívást.

## Hulladékkezelési útmutatás

Ha többé már nincs szüksége a készülékre, ne dobja a szemétkébe. A környezetszennyezés csökkentése és a globális környezet lehető legnagyobb mértékű védelme érdekében kérjük, gondoskodjon a készülék újrafelhasználásáról. Az elektromos és elektronikus hulladékok (Waste from Electrical and Electronics Equipment, WEEE) kezelésével kapcsolatos szabályokról a <http://www.acer-group.com/public/Sustainability/sustainability01.htm> címen talál információkat.



## Higanytartalom

Az izzót tartalmazó kivetítők és a nem LED-es háttérvilágítással ellátott LCD/CRT monitorok és kijelzők esetében: Az ebben a termékben található fényforrás/fényforrások higanyt tartalmaznak, és a helyi, állami vagy szövetségi jogszabályok előírásai szerint újra kell hasznosítani őket. További információkat az Electronic Industries Alliance [www.eiae.org](http://www.eiae.org) című webhelyén talál. Ha a fényforrások újrahaznosításával kapcsolatban további tájékoztatást szeretne kapni, látogasson el a [www.lamprecycle.org](http://www.lamprecycle.org) webhelyre.



## ENERGY STAR



Az Acer ENERGY STAR minősítéssel ellátott termékeivel a szolgáltatások és a teljesítmény terén tett lemondások nélkül nyílik lehetőség az energiamegtakarításra, ezáltal a takarékoskodásra és a környezet védelmére. Az Acer büszke arra, hogy termékei ENERGY STAR minősítéssel vannak ellátva.

Mi az ENERGY STAR?

Az ENERGY STAR minősítéssel ellátott termékek kevesebb energiát fogyasztanak, és az Amerikai Egyesült Államok Környezetvédelmi Hivatala (U.S. Environmental Protection Agency) által meghatározott szigorú energiahatékonysági irányelveknek megfelelően elősegítik az üvegházhatást okozó gázok kibocsátásának mérséklését. Az Acer elkötelezte magát amellett, hogy világszerte olyan termékeket kínáljon a vásárlóknak, amelyek kevesebb energiát fogyasztanak, így elősegítik a takarékoskosságot és a környezet védelmét. Minél több energiát tudunk megtakarítani a magasabb energiahatékonyság révén, annál kevesebb üvegházhatást okozó gázt kell kibocsátanunk, ami által csökkenthető az éghajlatváltozás valószínűsége. További információ: <http://www.energystar.gov> vagy <http://www.energystar.gov/powermanagement>

Az Acer ENERGY STAR minősítéssel ellátott termékei: (csak bizonyos modellek esetében)

- Kevesebb hőt állítanak elő, így kevesebb hűtést igényelnek és melegebb környezetben is üzemeltethetők.
- 10 és 30 perces késleltetéssel rendre automatikusan átkapcsolnak a képernyő és a számítógép alvó módjába.
- Lehetővé teszik a számítógép alvó módból történő felébresztését a billentyűzet vagy az egér segítségével.
- A számítógépek több mint 80%-kal kevesebb energiát fogyasztanak alvó módban.

Az ENERGY STAR és az ENERGY STAR jelzés az Amerikai Egyesült Államokban regisztrált jelzés.

## A kényelmes használattal kapcsolatos tanácsok és információk

A számítógép-használók hosszabb munka után sokszor szem- és fejfájásra panaszkodnak. A több órán keresztül számítógép előtt dolgozó személyek fizikai sérülés veszélyének is ki vannak téve. A hosszú munkavégzési időszakok, a helytelen testtartás, a hibás munkavégzési szokások, a stressz, a rossz munkakörülmények, a személyes egészségi állapot és egyéb tényezők jelentős mértékben növelik a fizikai sérülés veszélyét.

A helytelen számítógép-használat kéztőcsatorna szindróma, íngyulladás, ínburokgyulladás vagy egyéb mozgásszervi panaszok kialakulásához vezethet.

A következő tünetek jelentkezhetnek a kézben, a csuklóokban, a karokban, a vállban, a nyakban és a hátban:

- zsibbadtság, égő vagy bizsergő érzés
- sajgás, fájdalom, nyomásérzékenység
- fájás, duzzanat, lüktetés
- merevség, feszülés
- hidegség, gyengeség

Ha a fenti tüneteket tapasztalja, illetve bármilyen más ismétlődő vagy folyamatosan jelentkező kényelmetlenséget és/vagy fájdalmat érez a számítógép használata miatt, azonnal forduljon orvoshoz, illetve tájékoztassa a vállalatának egészségügyi és biztonsági részlegét.

Az alábbi részben a számítógép kényelmesebb használatához talál tanácsokat.

### A komfortzóna megkeresése

A monitor állását módosítva, lábtartó használatával vagy a szék magasságának beállításával a lehető legnagyobb kényelemben helyezkedjen el, és keresse meg saját komfortzónáját. Vegye figyelembe a következő tanácsokat:

- ne maradjon túl sokáig ugyanabban a pozícióban
- lehetőleg ne dőljön előre, és ne hajlítsa hátra magát
- rendszeresen álljon fel és járkaljon egy kicsit, felszabadítva a combizmait a nyomás alól
- rövid szüneteket tartva pihentesse a nyakát és a vállait
- ne feszítse meg az izmait, ne rántsa meg a vállát
- a külső kijelzőt, a billentyűzetet és az egeret helyesen, kényelmesen elérhető módon helyezze el
- ha többet tekint a monitorra, mint a nyomtatott dokumentumokra, akkor a nyak terhelésének csökkentése érdekében helyezze a monitort az asztal közepére

### Ügyeljen a látására!

A monitor több órán keresztül tartó nézése, a rossz szemüveg vagy kontaktlencse, a ragyogó fények, a helyiség túl erős megvilágítása, a gyengén fókuszált képernyő, a kisméretű betűk használata és az alacsony kontrasztú kijelzők megterhelik a szemet. Az alábbiakban a szem terhelésének csökkentésére adunk javaslatokat.

## Szem

- Gyakran pihentesse a szemét.
- A monitorról elvéve a tekintetét, és egy távoli pontra nézve rendszeresen tartson szünetet.
- Pislogjon gyakran, ezzel megelőzi a szemének kiszáradását.

## Kijelző

- Tartsa tisztán a kijelzőt.
- A fejét tartsa a képernyő felső élénél magasabban, így lefelé kell irányítania a tekintetét, amikor a képernyő középre néz.
- A kijelző fényerejét és/vagy kontrasztját kényelmes, a szöveg olvasható és a grafikák tiszta megjelenítését biztosító szintre állítsa be.
- A ragyogást és a tükröződésekkel a következőkkel csökkentheti:
  - az ablak vagy az egyéb fényforrás felé a képernyő szélét fordítsa
  - függönnyel, redőnnyel vagy napellenzővel csökkentse a helyiség megvilágítását
  - használjon irányított megvilágítást
  - módosítsa a kijelző betekintési szögét
  - használjon ragyogáscsökkentő szűrőt
  - használjon képernyőellenzőt, például egy a kijelző felső szélével párhuzamos kartonlapot
- Kerülje a képernyő kényelmetlen betekintési szögű beállítását.
- Huzamosabb ideig ne nézzen erős fényforrásba, például nyitott ablakon kifelé.

## A megfelelő munkavégzési szokások kialakítása

A következő munkavégzési szokásokat felvéve a számítógép használatát kevésbé megerőltetővé és termelékenyebbé teheti:

- Rendszeresen és gyakran tartson szünetet.
- Végezzen nyújtógyakorlatokat.
- Gyakran szellőztessen.
- Tornásson rendszeresen, tartsa karban az egészségét.



.....

**Figyelem! A földelő érintkező a biztonságot szolgálja. Megfelelő földelés né javasoljuk, hogy ágyról vagy kanapéről ne használja a számítógépet. Ha nem tudja az ilyen helyzeteket elkerülni, akkor csak rövid ideig dolgozzon, rendszeresen tartson szünetet, illetve végezzen nyújtógyakorlatokat.**



.....

**Megjegyzés:** További információk: "Jogsabályi és biztonsági tudnivalók" a 47. oldalon.



# Az első lépések

Köszönjük, hogy mobil számítástechnikai feladatai elvégzéséhez egy Acer sorozatú hordozható számítógépet választott!

## Útmutatók

Minden segítséget szeretnénk megadni Önnek új Acer gépének használatához, ezért a következő útmutatókat dolgoztuk ki:

Az első a **Quick start up guide...** poszter, amely segítségére lesz a számítógép üzembe helyezésénél.

A **Aspire** sorozat elérhető **Általános felhasználói útmutató** a Aspire terméksorozat összes tagjára vonatkozó hasznos tudnivalókat tartalmaz. Olyan általános témaköröket tárgyal, mint az Acer eRecovery Management, a billentyűzet használata, a hangrendszer stb. Felhívjuk a figyelmét arra, hogy jellegénél fogva az **Általános felhasználói útmutató** és az alábbiakban említett **AcerSystem User Guide** egyes esetekben olyan funkciókra vagy szolgáltatásokra is hivatkozhat, amelyeket csak bizonyos típusok támogatnak, de az Ön által megvásárolt típus esetében nem feltétlenül érhetők el. Az ilyen eseteket a szövegben a „csak bizonyos modellek esetében” vagy hasonló megjegyzés jelöli.

A számítógép még hatékonyabb használatával kapcsolatban az **AcerSystem User Guide** tartalmaz útmutatást. Ez a kézikönyv részletes információkat tartalmaz például az előre telepített segédprogramokról, az adat-helyreállításról, a bővítési lehetőségekről és a hibaelhárításról. Emellett ismerteti a garanciával kapcsolatos tudnivalókat, valamint a számítógépre vonatkozó általános szabályokat és biztonsági előírásokat. A kézikönyv Portable Document Format (PDF) formátumú, és gyárilag telepítve van a számítógépre. Megnyitásához kövesse az alábbi lépéseket:

- 1 Kattintson a következő elemekre:  **Start > Minden program > AcerSystem.**
- 2 Kattintson a következő elemre: **AcerSystem User Guide.**



-----

**Megjegyzés:** A fájl megtekintéséhez szükség van az Adobe Reader alkalmazásra. Ha az Adobe Reader nincs telepítve a számítógépre, akkor az **AcerSystem User Guide** elemre kattintva először az Adobe Reader telepítőprogramja jelenik meg. A telepítés elvégzéséhez kövesse a képernyőn megjelenő utasításokat. Az Adobe Reader használatával kapcsolatban a **Súgó és támogatás** menüben talál útmutatást.

# A számítógép gondozása és tippek a használathoz

## A számítógép be- és kikapcsolása

A számítógép bekapcsolásához egyszerűen nyomja meg, majd engedje fel az LCD kijelző alatt lévő bekapcsoló gombot. A bekapcsoló gomb helyét illetően lásd: **Quick start up guide**.

A kikapcsoláshoz az alábbi műveletek egyikét kell elvégeznie:

- Használja a Windows Kikapcsolás parancsát  
Kattintson a **Indítás** majd a **Kikapcsolás** gombra.
- Használja a bekapcsoló gombot

Az alvás gyorsbillentyűvel (<Fn> + <F4>) alvó módba is kapcsolhatja a számítógépet.



.....

**Megjegyzés:** Ha a számítógépet nem tudja a szokásos módon kikapcsolni, akkor nyomja meg és négy másodpercnél hosszabb ideig tartsa lenyomva a bekapcsoló gombot. Ha kikapcsolta a számítógépet és újra be szeretné kapcsolni, akkor a bekapcsolás előtt legalább két másodpercig várjon.

## A számítógép gondozása

Számítógépe kiválóan fogja Önt szolgálni, ha vigyáz rá.

- Ne tegye ki a számítógépet közvetlen napsugárzásnak. Ne helyezze hőforrás, például fűtőtest közelébe.
- Ne tegye ki a számítógépet 0 °C (32 °F) alatti vagy 50 °C (122 °F) feletti hőmérsékletnek.
- Ne tegye ki a számítógépet mágneses mező hatásának.
- Ne tegye ki a számítógépet esőnek vagy nedvességnek.
- Ne öntsön vizet vagy más folyadékot a számítógépre.
- Ne tegye ki a számítógépet erős ütésnek vagy rázkódásnak.
- Ne tegye ki a számítógépet pornak és piszoknak.
- Ne tegyen semmilyen tárgyat a számítógépre.
- Ne csapja le a kijelzőt, amikor lehajítja.
- Soha ne tegye a számítógépet egyenetlen felületre.

## A hálózati adapter gondozása

Néhány tanács a hálózati adapter gondozásához:

- Az adaptert semmilyen más készülékhez ne csatlakoztassa.
- Ne lépjen rá a hálózati kábelre, és ne tegyen rá súlyos tárgyakat. A hálózati kábelt és az egyéb kábeleket úgy helyezze el, hogy ne akadályozzák a környezetében lévő személyek mozgását.
- Amikor kihúzza a hálózati kábelt, akkor ne a kábelt, hanem magát a csatlakozót húzza.
- Hosszabbító kábel használatakor a csatlakoztatott berendezések összesített névleges áramfelvétele nem haladhatja meg a hálózati kábel névleges teljesítményét. Az azonos fali dugaszolóaljzatba csatlakoztatott berendezések összesített névleges áramfelvétele nem haladhatja meg a biztosíték névleges teljesítményét.

## Az akkumulátor gondozása

Néhány tanács az akkumulátor gondozásához:

- Csere esetén csak azonos típusú akkumulátort használjon. Az akkumulátor eltávolítása vagy cseréje előtt kapcsolja ki a számítógépet.
- Ne próbálja kibontani az akkumulátort. A gyermekektől tartsa távol.
- Az elhasznált akkumulátoroktól a helyi jogszabályokat betartva szabaduljon meg. Ha lehetséges, gondoskodjon az akkumulátor újrahasznosításáról.

## Tisztítás és javítás

A számítógép tisztításakor kövesse az alábbi lépéseket:

- 1 Kapcsolja ki a számítógépet, és vegye ki az akkumulátorcsomagot.
- 2 Húzza ki a hálózati adaptert.
- 3 Puha, nedves kendőt használjon. Ne használjon folyékony vagy hajtógázos tisztítószert.

Ha az alábbiak valamelyike történik:

- a számítógépet leejtették vagy a burkolata megsérült
- a számítógép nem működik megfelelően

Lásd: "**Gyakran ismétlődő kérdések**" a 42. oldalon.



## **Biztonsági és a kényelmes használattal kapcsolatos információk**

Biztonsági tudnivalók	iii
Az optikai meghajtóra vonatkozó figyelmeztetés (csak bizonyos modellek esetében)	iii
Üzemeltetési környezet	vii
Orvosi készülékek	vii
Járművek	viii
Robbanásveszélyes környezetek	ix
Segélykérő hívások	ix
Hulladékkezelési útmutatás	ix
Higanytartalom	x
ENERGY STAR	x
A kényelmes használattal kapcsolatos tanácsok és információk	x

## **Az első lépések**

Útmutatók	xi
A számítógép gondozása és tippek a használathoz	xii
A számítógép be- és kikapcsolása	xiii
A számítógép gondozása	xiii
A hálózati adapter gondozása	xiv
Az akkumulátor gondozása	xiv
Tisztítás és javítás	xv

## **Különleges billentyűk és állapotjelzők**

A vezeték nélküli modulok bekapcsolása	1
--	---

## **Érintőpad**

Alapvető tudnivalók az érintőpadról (két kattintógommbal)	2
---	---

## **A billentyűzet használata**

Záró billentyűk és a beépített numerikus billentyűzet*	3
Gyorsbillentyűk	4
Windows billentyűk	5

## **Hang**

Acer PureZone (csak bizonyos modellek esetében)	6
Tuba (csak bizonyos modellek esetében)	7
Térhatású vagy többcsatornás hang előállítására a Dolby Home Theater technológiával (csak bizonyos modellek esetében)	7

## **Videó**

16:9-es kijelző	7
-----------------	---

## **A rendszer segédprogramjainak használata**

Acer Bio-Protection (csak bizonyos modellek esetében)	8
Acer Backup Manager	8

## **Energiagazdálkodás**

	10
--	----

# Tartalom

<b>Acer eRecovery Management</b>	<b>12</b>
Mentési lemez írása	13
Visszaállítás	14
A Windows helyreállítása a mentési lemezekről	15
<b>Acer Arcade Deluxe</b>	<b>17</b>
Általános kezelőelemek	18
Navigációs kezelőszervek	18
A közösségi honlapok használata	18
Fénykép	18
Videó	19
Lejátszási kezelőszervek	19
Zene	20
Frissítés	20
<b>Akkumulátor</b>	<b>21</b>
Az akkumulátor jellemzői	21
Az akkumulátor élettartamának meghosszabbítása	21
Az akkumulátor behelyezése és eltávolítása	22
Az akkumulátor töltése	23
Az akkumulátor töltési szintjének ellenőrzése	23
Az akkumulátor élettartamának optimalizálása	23
Az akkumulátor lemerülésére vonatkozó figyelmeztetés	24
<b>A hordozható számítógép szállítása</b>	<b>25</b>
Lekapcsolás az asztali munkahelyről	25
Mozgatás	25
A számítógép előkészítése	25
Mit vigyen magával a megbeszélésekre	26
A számítógép hazaszállítása	26
A számítógép előkészítése	26
Mit vigyen magával	27
További óvintézkedések	27
Otthoni iroda felállítása	27
Utazás a számítógéppel	27
A számítógép előkészítése	28
Mit vigyen magával	28
További óvintézkedések	28
Nemzetközi utazás a számítógéppel	28
A számítógép előkészítése	28
Mit vigyen magával	29
További óvintézkedések	29
<b>A számítógép biztonságba helyezése</b>	<b>30</b>
Számítógépes biztonsági zár használata	30
Jelszavak használata	30
Jelszavak beírása	31
Jelszavak megadása	31







<b>Bővítés kiegészítőkkal</b>	<b>32</b>
Csatlakozási lehetőségek	32
Fax-/adatmodem (csak bizonyos modellek esetében)	32
Beépített hálózati csatoló	33
Fogyasztói infravörös (CIR) (csak bizonyos modellek esetében)	33
Universal Serial Bus (USB)	34
IEEE 1394 port (csak bizonyos modellek esetében)	34
Nagy felbontású multimédiás interfész (csak bizonyos modellek esetében)	35
ExpressCard (csak bizonyos modellek esetében)	35
Memória beszerelése (csak bizonyos modellek esetében)	36
<b>Élvezze a TV műsort a Windows Media Centerrel</b>	<b>38</b>
Válassza ki az Ön készülékének bemenet típusát	38
TV nézéshez az opcionális DVB-T (digitális TV) antennát (bizonyos modellek esetében)	38
A digitális antenna csatlakoztatása	38
TV nézés külső antennával, vagy kábel aljzattal	39
BIOS segédprogram	40
Rendszerindítási sorrend	40
Disk-to-disk recovery engedélyezése	40
Jelszó	40
Szoftverhasználat	41
DVD filmek lejátszása	41
<b>Gyakran ismétlődő kérdések</b>	<b>42</b>
Szervizszolgáltatás kérése	45
Utazók Nemzetközi Garanciája (International Travelers Warranty; ITW)	45
Mielőtt telefonálna	45
<b>Hibaelhárítás</b>	<b>46</b>
Hibaelhárítási tanácsok	46
Hibaüzenetek	46
<b>Jogszabályi és biztonsági tudnivalók</b>	<b>47</b>
FCC nyilatkozat	47
A modemre vonatkozó megjegyzések (csak bizonyos modellek esetében)	48
Tudnivalók az LCD kijelző képpontjairól	48
Rádiókészülék hatósági engedélyezési megjegyzés	48
Általános tudnivalók	48
Az FCC rádiófrekvenciás biztonsági követelményei	49
Kanada – alacsony teljesítményű, engedélyre nem köteles rádiófrekvenciás távközlési eszközök (RSS-210)	50
A személyekre ható rádiófrekvenciás mezők (RSS-102)	50
LCD panel ergonomic specifications	51





# Különleges billentyűk és állapotjelzők

A különleges billentyűk és állapotjelzők segítségével könnyedén elérhető néhány hasznos funkció, valamint egyértelműen leolvashatók egyes állapotinformációk.

Ikon	Elem	Leírás
	Mentés gomb	Segítségével az Acer Backup Management indítható el, amellyel mindössze három lépéssel mentés készíthető az adatokról (csak bizonyos modellek esetében).
P	PowerSmart gomb	Segítségével energiatakarékos módba állítható a számítógép (csak bizonyos modellek esetében).
	Programozható billentyű	Felhasználó által programozható (csak bizonyos modellek esetében).
	Üzemállapot jelzőfénye	A számítógép üzemállapotát jelzi.
	Akkumulátor állapotjelzője	Az akkumulátor üzemállapotát jelzi. <b>1. Töltés:</b> Sárgán világít, ha az akkumulátor töltése folyamatban van. <b>2. Teljesen feltöltve:</b> Hálózati tápellátás használatakor kéken világít.
	Kommunikáció jelző	A számítógép vezeték nélküli kommunikációs egységének állapotát jelzi.
	Merevlemez jelzőfénye	Jelzi, ha a merevlemez használatban van.
	Num Lock állapotjelző	Akkor világít, ha a Num Lock be van kapcsolva (csak bizonyos modellek esetében).
	Caps Lock állapotjelző	Akkor világít, ha a Caps Lock be van kapcsolva (csak bizonyos modellek esetében).

## A vezeték nélküli modulok bekapcsolása

A Launch Manager alkalmazással be- és kikapcsolhatók a számítógép vezeték nélküli kommunikációs moduljai.

Az **<Fn> + <F3>** billentyűkombinációval nyissa meg a Launch Manager ablakát.

A kapcsoló vörös színe jelzi, hogy a modul ki van kapcsolva.

- A modul bekapcsolásához kattintson a vörös színű kapcsolóra.

A kapcsoló zöld színe jelzi, hogy a modul be van kapcsolva.

- A modul kikapcsolásához kattintson a zöld színű kapcsolóra.

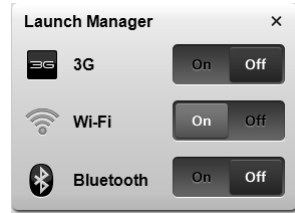

.....

**Megjegyzés:** A kommunikációs modulok konfigurációtól függően eltérők lehetnek. A további beállítások az egyes vezeték nélküli modulokhoz tartozó konfigurációs paneleken érhetők el.

# Érintőpad

A beépített érintőpad egy olyan mutatóeszköz, amely a felületén érzékeli a mozgást. Ez azt jelenti, hogy a kurzor annak megfelelően reagál, ahogy Ön az ujját mozgatja az érintőpad felületén. A csuklótámasz központi elhelyezésének köszönhetően kényelmes, biztonságos használatot tesz lehetővé.

## Alapvető tudnivalók az érintőpadról (két kattintógommbal)

Az alábbi elemek a két kattintógommbal ellátott érintőpad használatát szemléltetik.

- A kurzor mozgatásához húzza végig az ujját az érintőpadon.
- A kiválasztási és végrehajtási műveleteket az érintőpad szélén, a bal és a jobb oldalon található gombot lenyomva végezheti el. A két gomb megfelel az egereken található bal és jobb gombnak. Az érintőpadon való koppintás megfelel a bal gommbal való kattintásnak.

Funkció	Bal gomb	Jobb gomb	Érintőpad
Végrehajtás	Gyors egymásutánban kattintson kétszer.		Koppintson kétszer (ugyanolyan gyorsan, mintha az egér gombjával kétszer kattintana).
Kiválasztás	Kattintson egyszer.		Koppintson egyszer.
Elhúzás	Kattintson, és tartsa lenyomva a gombot, majd ujját az érintőpadon mozgatva húzza el a kurzort.		Koppintson kétszer (ugyanolyan gyorsan, mintha az egér gombjával kétszer kattintana), a második koppintás után tartsa az ujját az érintőpadon, majd húzza el a kurzort.
A helyi menü elérése		Kattintson egyszer.	



.....  
**Megjegyzés:** A képek csak illusztrációk. A számítógép pontos konfigurációja a megvásárolt modell függvénye.



.....  
**Megjegyzés:** Csak száraz és tiszta ujjal használja érintőpadot. Az érintőpadot is tartsa szárazon és tisztán. Az érintőpad az ujj mozgására érzékeny. Ezért minél könnyedebb az érintés, annál jobban reagál. Az erősebb érintés nem növeli az érintőpad reagálóképességét.





.....  
**Megjegyzés:** Alapesetben az érintőpadon engedélyezve van a vízszintes és a függőleges görgetés. A funkciókat a Windows Vezérlőpultjának Egér segédprogramjával tilthatja le.

# A billentyűzet használata

A billentyűzet teljes méretű billentyűkkel, beágyazott numerikus billentyűzettel\*, külön kurzorbillentyűkkel, zároló (lock) billentyűkkel, Windows billentyűkkel és különleges billentyűkkel rendelkezik.

## Zároló billentyűk és a beépített numerikus billentyűzet\*

A billentyűzetnek három zároló billentyűje van, ezekkel egy-egy funkciót lehet be- és kikapcsolni.

Zároló billentyű	Leírás
	Amikor a  be van kapcsolva, minden betűkarakter nagybetűként jelenik meg.
NumLk <Fn> + <F11>*	Amikor a NumLk be van kapcsolva, a beágyazott billentyűzet numerikus üzemmódban működik. A billentyűk számológépként működnek (a számtani műveletekkel: +, -, * és/együtt). Akkor használja ezt az üzemmódot, ha sok numerikus adatot kíván bevinni. Ennél jobb megoldás a külső numerikus billentyűzet használata.
Scr Lk <Fn> + <F12>	Amikor a Scr Lk be van kapcsolva, akkor a képernyő tartalma a felfelé vagy a lefelé mutató nyílal jelölt billentyű megnyomásakor egy sorral feljebb vagy lejjebb gördül. A Scr Lk egyes alkalmazásoknál nem működik.

A beágyazott numerikus billentyűzet úgy működik, mint egy asztali numerikus billentyűzet. A billentyűk funkcióját a jobb felső sarkukban lévő, kisméretű karakterek jelölik. A billentyűzet feliratozásának egyszerűsítése érdekében a kurzorvezérlő szimbólumok nincsenek feltüntetve a billentyűkön.















Az elérni kívánt funkció	NumLk be	NumLk ki
A beágyazott billentyűzet számbillentyűi	A számokat a megszokott módon gépelje be.	
A beágyazott billentyűzet kurzorvezérlő billentyűi	A kurzorvezérlő billentyűk használata közben tartsa lenyomva a  > billentyűt.	A kurzorvezérlő billentyűk használata közben tartsa lenyomva az <Fn> billentyűt.
A billentyűzet normál billentyűi	Miközben a beágyazott billentyűzeten gépel, az <Fn> billentyűt tartsa lenyomva.	A betűket a megszokott módon gépelje be.

\* csak bizonyos modellek esetében

## Gyorsbillentyűk























A számítógép a legtöbb beállítás elérését gyorsbillentyűkkel vagy billentyűkombinációkkal teszi lehetővé; ilyen például a képernyő fényereje és a hangerő.

Gyorsbillentyű használatához nyomja le és tartsa lenyomva az <Fn> billentyűt, a billentyűkombináció másik billentyűjét csak ezt követően nyomja le.

Gyorsbillentyű	Ikön	Funkció	Leírás
<Fn> + <F3>		Kommunikációs billentyű	A számítógép kommunikációs moduljainak be- és kikapcsolására használható. (A kommunikációs modulok konfigurációtól függően eltérők lehetnek.)
<Fn> + <F4>		Alvás	Alvó üzemmódba helyezi a számítógépet.
<Fn> + <F5>		A kijelző átkapcsolása	Vált a következő megjelenítési módok között: kijelző, külső monitor (ha csatlakoztatva van), illetve mindkettő.
<Fn> + <F6>		A kijelző kikapcsolása	Kikapcsolja a kijelző háttérvilágítását, ezzel energiát takarítva meg. A háttérvilágítás bármely billentyű megnyomására visszakapcsol.
<Fn> + <F7>		Az érintőpad átkapcsolása	Be- és kikapcsolja a beépített érintőpadot.
<Fn> + <F8>		Hangszóró be- és kikapcsolása	Be- és kikapcsolja a hangszórókat.
<Fn> + <F11>		NumLk	Segítségével be- és kikapcsolható a beépített számbillentyűzet (csak bizonyos modellek esetében).
<Fn> + <▷>		Fényerő növelése	Növeli a kijelző fényerejét.
<Fn> + <◁>		Fényerő csökkentése	Csökkenti a kijelző fényerejét.
<Fn> + <△>		Hangerő növelése	Növeli a hangerőt.
<Fn> + <▽>		Hangerő csökkentése	Csökkenti a hangerőt.
<Fn> + <Home>		Lejátszás/szünet	A kijelölt médiafájl lejátszása vagy lejátszásának szüneteltetése.
<Fn> + <Pg Up>		Leállítás	A kijelölt médiafájl lejátszásának leállítása.
<Fn> + <Pg Dn>		Előző	Visszalépés az előző médiafájltra.
<Fn> + <End>		Tovább	Ugrás a következő médiafájltra.

# Windows billentyűk

A billentyűzetnek két olyan gombja van, amely windowsos funkciókat lát el.

Billentyű	Leírás
 Windows billentyű	<p>Ha önmagában nyomja le, akkor a lenyomás hatása ugyanaz, mintha a Windows Start ikonjára kattintana, azaz megnyitja a Start menüt. Más billentyűkkel együtt használva számos további funkciót képes ellátni:</p> <ul style="list-style-type: none"> <li>&lt;  &gt;: A Start menü megnyitása vagy bezárása</li> <li>&lt;  &gt; + &lt;D&gt;: Az asztal megjelenítése</li> <li>&lt;  &gt; + &lt;E&gt;: A Windows Intéző megnyitása</li> <li>&lt;  &gt; + &lt;F&gt;: Fájl vagy mappa keresése</li> <li>&lt;  &gt; + &lt;G&gt;: Váltás az oldalsáv minialkalmazásai között</li> <li>&lt;  &gt; + &lt;L&gt;: A számítógép zárolása (ha hálózati tartományhoz csatlakozott) vagy felhasználóváltás (ha nem csatlakozott hálózati tartományhoz)</li> <li>&lt;  &gt; + &lt;M&gt;: Az összes ablakot kisméretűre állítja</li> <li>&lt;  &gt; + &lt;R&gt;: Megnyitja a Futtatás párbeszédablakot</li> <li>&lt;  &gt; + &lt;T&gt;: Váltás a tálcán lévő programok között</li> <li>&lt;  &gt; + &lt;U&gt;: Az Ease of Access Center megnyitása</li> <li>&lt;  &gt; + &lt;X&gt;: A Windows Mobility Center megnyitása</li> <li>&lt;  &gt; + &lt;Break&gt;: A Rendszertulajdonságok párbeszédpanel megjelenítése</li> <li>&lt;  &gt; +  +M&gt;: A lekicsinyített ablakok visszaállítása az asztalra</li> <li>&lt;  &gt; +  &gt;: Váltás a tálcán lévő programok között a Windows térbeli ablakváltóval</li> <li>&lt;  &gt; + &lt;SZÓKÖZ&gt;: Az összes minialkalmazás előtérbe hozása és a Windows oldalsáv kiválasztása</li> <li>&lt;Ctrl&gt; +  &gt; + &lt;F&gt;: Számítógép keresése (ha csatlakozott a hálózatra)</li> <li>&lt;Ctrl&gt; +  &gt; +  &gt;: Váltás a tálcán lévő programok között a nyílbillentyűkkel és a Windows térbeli ablakváltóval</li> </ul>
	<p>-----</p> <p><b>Megjegyzés:</b> Attól függően, hogy a Windows melyik változatát használja, előfordulhat, hogy egyes gyorsbillentyűk nem az itt megadott módon működnek.</p>
 Alkalmazás billentyű	<p>A billentyű lenyomásának ugyanaz a hatása, mint a jobb egérgombbal történő kattintásnak, azaz megnyitja az alkalmazás helyi menüjét.</p>

# Hang

A számítógép 32 bites High Definition (HD) Audio hangkártyával és hangszóróval / hangszórókkal van felszerelve.

## Acer PureZone (csak bizonyos modellek esetében)

A rendszer egészen újfajta hangzásbeli lehetőségeket nyújt; az egyik újdonság az Acer PureZone, amely a beépített, sztereó mikrofonnal tájolásformálásra és visszhangcsillapításra is alkalmas. Az Acer PureZone technológia a tiszta hangrögzítés érdekében a visszhangcsillapítást, a tájolásformálást és a zajelnyomást egyaránt támogatja. A mikrofon beállításához futtassa a Acer HD Audio Manager alkalmazást; ehhez kattintson duplán a Windows tálcáján lévő Acer HD Audio Manager ikonra. Megjelenik a Acer HD Audio Manager párbeszédpanel. Kattintson a Mikrofon fülre, majd a Mikrofonos effektusok fülre. Szükség szerint jelölje be a Tájolásformálás és az Visszhangcsillapítás jelölőnégyzetet.



**Megjegyzés:** Ha több hangforrásos bemenetet szeretne, akkor tiltsa le a tájolásformálást.

## Tuba (csak bizonyos modellek esetében)

A különálló Tuba CineBass mélysugárzó hatásosan szólaltatja meg a filmek és a zeneszámok mély hangjait. Az innovatív kialakítás révén a mélysugárzó cső alakú tube-style csuklópántba került.

## Térhatású vagy többcsatornás hang előállítás a Dolby Home Theater technológiával (csak bizonyos modellek esetében)

Az Ön Acer notebookja Dolby Home Theater® hangrendszerrel van ellátva, amely a Dolby Pro Logic IIx, a Dolby Digital Live, a Dolby Headphone, a Dolby Natural Bass és a Dolby Sound Space Expander, Audio Optimization, High Frequency Enhancer technológia támogatása révén kiváló minőségű, digitális, többcsatornás hanggal és térhatású, valóságghú hangzással teszi élvezetesebbé a filmnézést, a játékokat és a zenehallgatást.

### Dolby Pro Logic IIx

A Dolby Pro Logic IIx technológiával bármely sztereó (kétszatornás) hangforrásból (amely film, TV-musor vagy játék hangja, illetve zene egyaránt lehet) 5.1-csatornás, térhatású hang állítható elő. A Dolby Pro Logic IIx megvizsgálja a jelet, és az így kapott információk alapján bővíti ki a hangot úgy, hogy az 5.1-csatornás, élethű, természetes hatású legyen.

## Dolby Digital Live

A Dolby Digital Live technológiával a számítógépek és a játékkonzolok hangjele alakítható át Dolby Digital jellé, így ezek a készülékek könnyedén, egyetlen digitális kábellel csatlakoztathatók a házimozirendszerekhez. A felhasználók lélegzetelállítón valóságos hangot szólaltathatnak meg a házimozivevojükkal vagy a Dolby Digital dekódolási technológiát támogató egyéb készülékükkal.

## Dolby Headphone

A Dolby Headphone segítségével személyre szabott, térhatású hang szólaltatható meg bármely fejhallgatóval. A zeneszámok, a filmek és a játékok hangja terjedelmesebbé, nyitottabbá tehető, így nemcsak a hanghatások élvezetessége fokozható, de a felhasználó is úgy érezheti, valóban körülveszik az események.

## Dolby Natural Bass

Mélyhangkiemelő rendszer, amellyel akár egy oktávval is kiterjeszhető lefelé a hangsugárzók mélyhang-megszóllaltatási képessége.

## Dolby Sound Space Expander

A színpadérzet fokozására szolgáló technológia, segítségével szétnyújtható a sztereó hangkép, és az összhangzás tompulása nélkül növelhető a hangszerek közötti távolság.

# Videó

## 16:9-es kijelző

A 16:9-es kijelzőn egészen új élményt jelent a teljes HD filmek lejátszása. A kiemelkedő színtelítettség a HD tartalmak megjelenítésekor garantálja az eredetit megidéző látványt. A 16:9-es, minőségi megjelenítésnek köszönhetően végre a notebookhasználók is a házimozirendszereket idéző minőséget élvezhetnek.



# A rendszer segédprogramjainak használata

## Acer Bio-Protection (csak bizonyos modellek esetében)

Az Acer Bio-Protection ujjlenyomat-kezelő egy többcélú, a Microsoft Windows operációs rendszerrel integrált ujjlenyomat-kezelő megoldás. Kihasnálva azt a tényt, hogy az egyes személyek ujjlenyomata egyedi, az Acer Bio-Protection Fingerprint Solution többféle módon is segíti a számítógép védelmét; ilyen a Password Bank (Jelszóbank) segítségével megvalósított központi jelszókezelés, az alkalmazások és a webhelyek gyors indítása és megnyitása, illetve az Acer FingerLaunch segítségével végzett bejelentkezés.

Az Acer Bio-Protection ujjlenyomat-kezelő megoldás révén újabb védelmi vonallal látható el a számítógép, miközben a napi feladatok kényelmesen, egyetlen ujjmozdulattal hozzáférhetők.

További információ az Acer Bio-Protection súgójában található.

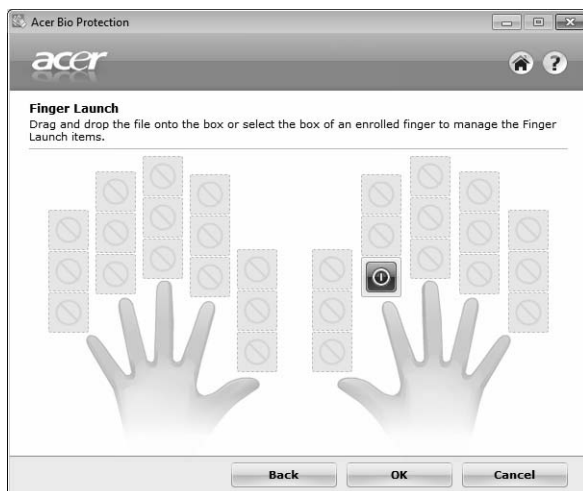

# Acer Backup Manager



**Megjegyzés:** Ez a szolgáltatás nem mindegyik modellen érhető el.

Az Acer Backup Managerrel három egyszerű lépéssel készíthető biztonsági másolat a teljes rendszerről vagy bizonyos fájlokról és mappákról. A mentések szükség esetén ütemezetten is elkészíthetők.

Az Acer Backup Manager a billentyűzet Acer Backup Manager billentyűjével indítható el. Az alkalmazás a **Start > Minden program > Acer Backup Manager > Acer Backup Manager** elemre kattintva is elindítható. Indításkor az üdvözlőképernyő jelenik meg, innen kiindulva hajtható végre az a három lépés, amelyek révén beállítható az ütemezett mentés. A következő képernyőre a **Folytatás** elemre kattintva léphet tovább. Kattintson a + gombra, majd kövesse a képernyőn megjelenő útmutatást:

- 1 Válassza ki a menteni kívánt tartalmat. Minél kevesebb tartalmat választ ki, annál gyorsabb lesz az eljárás, de nagyobb lesz az adatvesztés kockázata.
- 2 Válassza ki, hogy hova szeretné menteni a biztonsági másolatokat. Külső meghajtót vagy a D: meghajtót kell kiválasztania; az Acer Backup Manager nem tudja a forrásmeghajtón tárolni a mentést.
- 3 Adja meg, milyen gyakran szeretne mentést készíteni az Acer Backup Managerrel.

Miután végrehajtotta ezt a három lépést, a megadott ütemezés szerint el fognak készülni a mentések. Az Acer Backup Manager billentyű lenyomásával manuálisan is kezdeményezheti mentés végrehajtását.

A beállításokat bármikor megváltoztathatja; ehhez futtassa az Acer Backup Managert a **Start** menüből, majd hajtja végre a fenti három lépést.

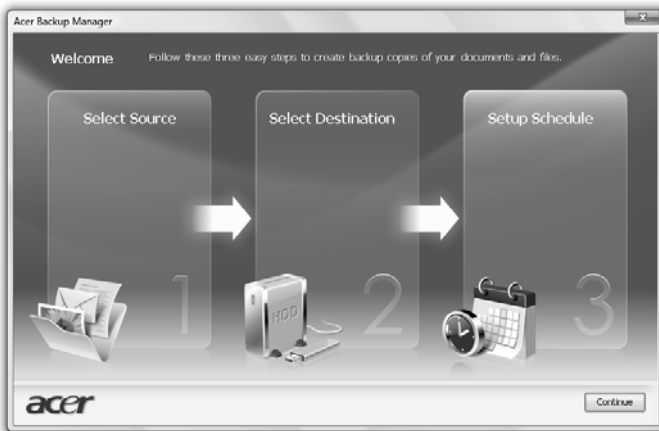

# Energiagazdálkodás

A számítógép beépített energiagazdálkodó egységgel rendelkezik, amely folyamatosan figyeli a rendszer működését. A rendszer működése alatt bármely olyan tevékenységet értünk, amely érinti a következő eszközök legalább egyikét: billentyűzet, egér, merevlemez, a számítógéphez csatlakoztatott perifériák és a videomemória. Ha egy bizonyos időtartam alatt nem észlel aktivitást (inaktivitási időtúllépés), a számítógép az energiamegtakarítás érdekében leállítja ezen eszközök valamelyikét vagy mindegyikét.

A számítógép energiagazdálkodási funkciója támogatja az Advanced Configuration and Power Interface-t (fejlett konfigurációs és energiakezelő felület, ACPI), ami takarékos energiahasználat mellett is maximális teljesítmény elérését teszi lehetővé. Az energiatakarékossággal kapcsolatos összes feladatot a Windows látja el.

## Acer PowerSmart gomb



.....

**Megjegyzés:** Ez a szolgáltatás csak bizonyos modelleken áll rendelkezésre.

Az Acer PowerSmart gombbal a számítógép grafikai alrendszerének energiatakarékos funkciói kapcsolhatók be, amelyek révén mérsékelhető a készülék energiafogyasztása. Amikor lenyomja az Acer PowerSmart gombot, a képernyő fényerőssége lecsökken, a grafikai chip alacsonyabb sebességre kapcsol; a PCI és a WLAN energiatakarékos üzemmódra vált át. A korábbi beállításokra az Acer PowerSmart gomb ismételt lenyomásával válthat vissza.

# Acer eRecovery Management

Az Acer eRecovery Management egy olyan segédeszköz, amellyel gyorsan elvégezhető a rendszer helyreállítása. Alkalmos a gyári, alapértelmezett rendszerkép mentésére és helyreállítására, valamint az alkalmazások és az illesztőprogramok újratelepítésére is.



**Megjegyzés:** Az alábbi információk kizárólag általános tájékoztatásul szolgálnak. A tényleges termékspecifikációk változhatnak.

Az Acer eRecovery Management a következő funkciókkal rendelkezik:

- 1 Biztonsági mentés:
  - Gyári állapot szerint lemez készítése
  - Az illesztőprogramokat és az alkalmazásokat tartalmazó lemez készítése
- 2 Visszaállítás:
  - A rendszer teljes visszaállítása gyári állapotba
  - Operációs rendszer visszaállítása és a felhasználói adatok megőrzése
  - Az alkalmazások vagy az illesztőprogramok újratelepítése

A jelen fejezetben részletesen bemutatjuk ezeket a funkciókat.



**Megjegyzés:** Ez a szolgáltatás nem mindegyik modellen érhető el. Ha a rendszerben nincs beépített optikalemez-író, akkor az Acer eRecovery Management optikai lemezekkel kapcsolatos funkcióinak használata előtt csatlakoztasson egy külső író.

Ha igénybe szeretné venni az Acer eRecovery Management jelszavas védelmi szolgáltatását az adatok védelmére, akkor először be kell állítania az jelszavát. A jelszót az Acer eRecovery Management elindításával, majd a **Beállítások** elemre kattintva állítja be.



## Mentési lemez írása

Az Acer eRecovery Management alkalmazás Biztonsági mentés lapjáról mentést készíthet a gyári rendszerképről, az illesztőprogramokról és az alkalmazásokról.

- 1 Kattintson a következő elemekre: **Start > Minden program > Acer > Acer eRecovery Management.**
- 2 Megnyílik az Acer eRecovery Management alkalmazás **Biztonsági mentés** lapja.

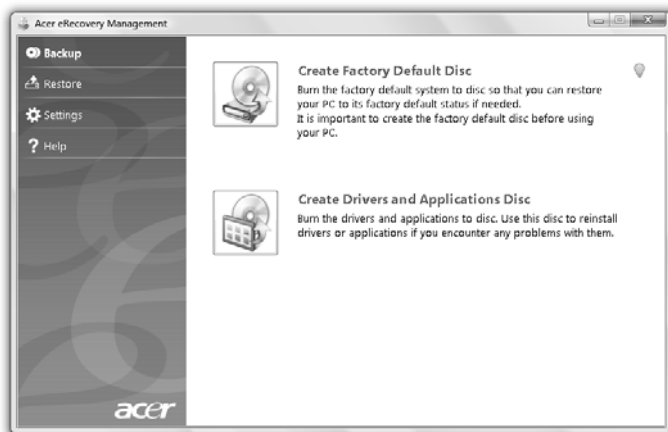

- 3 Válassza ki, hogy milyen típusú mentést (gyári alapállapot, illesztőprogramok vagy alkalmazások) szeretne készíteni a lemezre.
- 4 A művelet befejezéséhez kövesse a képernyőn megjelenő utasításokat.



**Megjegyzés:** A gyári alapértelmezett rendszerképet akkor kell kiválasztania, ha rendszerindításra alkalmas lemezt szeretne készíteni, amely a számítógép teljes operációs rendszerét tartalmazza úgy, ahogy azt a gyárból leszállították. Ha olyan lemezt szeretne készíteni, amelynek tárolható a tartalma, és amelyről telepíthetők a szükséges illesztőprogramok és alkalmazások, akkor alkalmazásokról és az illesztőprogramokról kell mentést készítenie – ez a lemez nem lesz alkalmas rendszerindításra.

## Visszaállítás

A visszaállítási funkcióval gyári alapértelmezett rendszerkép, illetve CD- vagy DVD-lemezen lévő biztonsági mentés alapján állíthatja helyre a rendszert. A funkcióval az Acer rendszeren futó alkalmazásokat és illesztőprogramokat is újratelepítheti.

- 1 Kattintson a következő elemekre: **Start > Minden program > Acer > Acer eRecovery Management.**
- 2 A **Visszaállítás** elemre kattintva váltson át a **Visszaállítás** lapra.

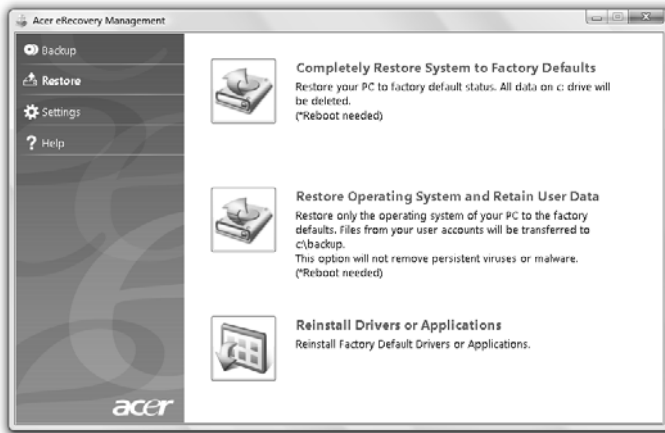

- 3 Válassza ki, hogy a gyári alapértelmezett rendszerkép alapján szeretné visszaállítani a rendszert, vagy újra szeretné telepíteni az illesztőprogramokat és az alkalmazásokat.
- 4 A művelet befejezéséhez kövesse a képernyőn megjelenő utasításokat.

## A Windows helyreállítása a mentési lemezekről



**Megjegyzés:** Ez a szolgáltatás csak bizonyos modelleken áll rendelkezésre.

A Windows operációs rendszernek a korábban készített mentési lemezekről történő helyreállításához be kell helyeznie az első mentés lemezt, valamint a BIOS-beállító programmal engedélyeznie kell az **F12 billentyűvel elérhető indítási menüt**.

- 1 Kapcsolja be a számítógépet, és helyezze be az első rendszer-helyreállító lemezt az optikai lemezes meghajtóba. Indítsa újra a számítógépet.
- 2 A rendszerindítás folyamán, miközben az Acer logó látható, az **F2** billentyűvel lépjen be a rendszerbeállítások megadására szolgáló **BIOS-beállító** programba.
- 3 A balra vagy a jobbra mutató kurzorbillentyűvel válassza ki a **Fő** almenüt.
- 4 A felfelé vagy a lefelé mutató kurzorbillentyűvel jelölje ki az **F12 billentyűvel elérhető indítási menü** elemet.
- 5 Az **F5** vagy az **F6** billentyűvel módosítsa az **F12 Boot Menu** beállítást **Engedélyezve** értékre.
- 6 Az **ESC** billentyűvel lépjen át az **Kilépés** almenübe, jelölje ki az **Kilépés a beállítások mentésével** elemet, majd nyomja meg az **ENTER** billentyűt. Jelölje ki a **Igen** elemet, majd ismét nyomja meg az **ENTER** billentyűt. A rendszer újraindul.
- 7 Az újraindulás után, miközben az Acer logó látható, az **F12** billentyűvel nyissa meg a **rendszerindítási menüt**. A menüből kiválaszthatja, hogy melyik eszköztől szeretné indítani a rendszert.
- 8 A kurzorbillentyűkkel jelölje ki az **IDE1\*** elemet, majd nyomja le az **ENTER** billentyűt. A számítógép telepíti a helyreállító lemezről a Windows operációs rendszert.
- 9 Amikor erre utaló felszólítást kap, helyezze be a második helyreállító lemezt, majd a képernyőn megjelenő utasításokat követve végezze el a helyreállítást.
- 10 Miután a helyreállítás befejeződött, vegye ki a helyreállító lemezt az optikai meghajtóból. A lemezt még a számítógép újraindítása előtt ki kell vennie.

Ha a hosszabb távú használatra szeretné beállítani a rendszerbetöltési sorrendet, akkor a **Rendszerbetöltés** almenüt válassza.

- 1 Kapcsolja be a számítógépet, és helyezze be az első rendszer-helyreállító lemezt az optikai lemezes meghajtóba. Indítsa újra a számítógépet.
- 2 A rendszerindítás folyamán, miközben az Acer logó látható, az **F2** billentyűvel lépjen be a rendszerbeállítások megadására szolgáló **BIOS-beállító** programba.
- 3 A balra vagy a jobbra mutató kurzorbillentyűvel válassza ki a **Rendszerbetöltés** almenüt.

- 4 A felfelé vagy a lefelé mutató kurzorbillentyűvel jelölje ki az **IDE1\*** elemet.
- 5 Az **F6** billentyűvel helyezze át az **IDE1\*** elemet a legmagasabb rendszerbetöltési prioritást jelentő helyre. Szükség szerint az egyéb eszközöknek az **F5** billentyűvel adhat alacsonyabb prioritást. Győződjön meg arról, hogy az **IDE1\*** készülék kapta a legmagasabb prioritást.
- 6 Az **ESC** billentyűvel lépjen át az **Kilépés** almenübe, jelölje ki az **Kilépés a beállítások mentésével** elemet, majd nyomja meg az **ENTER** billentyűt. Jelölje ki a **Igen** elemet, majd ismét nyomja meg az **ENTER** billentyűt. A rendszer újraindul.
- 7 Újraindításakor a számítógép telepíti a helyreállító lemezről a Windows operációs rendszert.
- 8 Amikor erre utaló felszólítást kap, helyezze be a második helyreállító lemezt, majd a képernyőn megjelenő utasításokat követve végezze el a helyreállítást.
- 9 Miután a helyreállítás befejeződött, vegye ki a helyreállító lemezt az optikai meghajtóból. A lemezt még a számítógép újraindítása előtt ki kell vennie.



# Acer Arcade Deluxe



**Megjegyzés:** Ez a szolgáltatás nem mindegyik modellen érhető el.

Az Acer Arcade Deluxe egy lejátszóprogram zeneszámok, fényképek, DVD-filmek és videók lejátszására, mely integrált közösségi kapcsolattartó eszközökkel is rendelkezik. A MediaConsole (ha elérhető), vagy az érintőpad segítségével kiválaszthatja a lejátszandó média típusát, és ezt a YouTube, Facebook vagy Flickr szolgáltatásokon keresztül meg is oszthatja barátaival.



- **Fénykép** – A merevlemezen vagy a cserélhető adathordozón tárolt fényképek megjelenítése.
- **Videó** – DVD-k, VCD-k, Blu-Ray filmek, videoklipek vagy olyan szolgáltatók tartalmainak lejátszása, mint a YouTube.
- **Zene** – A különféle formátumú zenei fájlok lejátszása.



**Megjegyzés:** A videók, az optikai lemezek és a diavetítések lejátszásakor a képernyőkímélő kikapcsol, valamint az energiatakarékosságot segítő funkciók sem érhetőek el.

## Általános kezelőelemek

Videóklip, film vagy diabemutató teljes képernyős módban történő lejátszásakor, a mutató mozgatásakor két kezelőpanel jelenik meg. Néhány másodperc múlva ezek automatikusan eltűnnek. Navigációs kezelőszervek panele a képernyő felső, a Lejátszási kezelőszervek panele pedig a képernyő alsó részén jelenik meg.

### Navigációs kezelőszervek

Az Arcade kezdőoldalra az ablak bal felső sarkában található **Kezdőoldal** ikonra



kattintva léphet vissza, a többi gombnak (minimalizálás, maximalizálás, bezárás) szabvány PC funkciója van.

Az Arcade alkalmazásból az ablak jobb felső sarkában található **Bezárás** gombra kattintva léphet ki.

## A közösségi honlapok használata

Ha Ön rendelkezik fiókkal a támogatott közösségi honlapokon, közvetlenül az Acer Arcade Deluxe-ból be tud jelentkezni és megtekintheti a frissített információkat. Amikor a **Fénykép** vagy **Videó** oldalakon először kattint a közösségi honlapok linkjeire, a szoftver megkéri Önt hogy adja meg az oldalra vonatkozó felhasználónevét és jelszavát. Ha bejelöli a **Megjegyzés** pontot, az Acer Arcade Deluxe megjegyzi az Ön bejelentkezési információit és automatikusan megjeleníti a frissített tartalmat, amikor Ön legközelebb belép a Fénykép, vagy Videó oldalra.

Tartalmat a **Megosztás be** ikonra  kattintással is megoszthat. Ez lehetővé teszi, hogy a kiválasztott oldalakra, mobil eszközökre, vagy külső tároló eszközökre fényképeket és videókat töltsön fel. A tartalom megosztásához a listából az indexképet húzza át az oldalra, vagy az eszközre, melyre másolni kívánja.

## Fénykép

Az Acer Arcade Deluxe alkalmazással a digitális fényképek – amelyek a számítógép bármelyik meghajtóján lehetnek – egyenként vagy diabemutatóként is megjeleníthetők. Kattintson a **Fénykép** menüpontra, így megnyílik a Fénykép oldal; itt az összes kép és mappa indexképét megtalálhatja. A kívánt mappa megnyitásához **kattintson** a mappára.

Ha diabemutatót szeretne megjeleníteni, akkor nyissa meg a megfelelő képeket tartalmazó mappát, jelölje ki a képek egy részét vagy mindegyikét, és kattintson a

**Lejátszás** ikonra . A diabemutató teljes képernyős módban jelenik meg.

A képeket egyenként is megtekintheti, ha rájuk kattint. Ekkor a kép teljes képernyős módban jelenik meg.

A kicsinyítésre, a nagyításra és a négyféle irányba történő pásztázásra a képernyőn megjelenő kezelőelemek használhatók.

## Videó

Kattintson duplán az ikonra, így megnyílik a megtekinteni kívánt film, vagy videó. A számítógéphez szerelt optikai meghajtó típusától függően a Blu-Ray-lemezeken, a normál DVD-lemezeken és a Video CD (VCD) lemezeken található filmek játszhatók le az Acer Arcade Deluxe Cinema funkciójával. A lejátszóprogram szolgáltatásai és kezelőszervei a DVD-lejátszók esetében megszokottakhoz hasonlóak.

Amikor behelyez egy lemezt a DVD-meghajtóba, akkor automatikusan elkezdődik a film lejátszása. A filmlejátszás vezérlésére az egérmutató mozgatasakor az ablak alján megjelenő kezelőelemek használhatók.

A DVD-lemezek lejátszásakor a következő különleges kezelőelemek adódnak hozzá a felugró panelhez:

- DVD-menü
- Feliratozás
- Nyelv
- Pillanatfelvétel
- Szög

Ha filmlejátszás közben megmozgatja az egérmutatót, akkor a képernyő alján egy menüsor jelenik meg. Ezen található a filmlejátszás vezérlésére, a felirat kiválasztására, a hangerő módosítására, a hangok nyelvének megadására és a különleges beállítások módosítására használható gombok.



**Megjegyzés:** Az egyes funkciók elérhetősége attól függ, hogy az adott optikai lemez milyen szolgáltatásokat támogat.

A leállítás gombra kattintva leállíthatja a film lejátszását, és visszaléphet a Videók képernyőre. A képernyő alján található gombokkal a leállítás helyéről folytathatja a lejátszást, újraindíthatja a filmet az elejétől, vagy kiadhatja a számítógéppel a lemezt.

## Lejátszási kezelőszervek

Az ablak alján a lejátszási kezelőszervek láthatók, amelyek a videók, a diabemutatók, a filmek és a zeneszámok lejátszásakor használhatók. Segítségükkel a megszokott műveletek (lejátszás, szünet, leállítás stb.) végezhetőek el, illetve szabályozható a hangerő (némítás, a hangerő növelése és csökkentése).



**Megjegyzés:** Film optikai lemezről történő lejátszásakor a hangerőszabályzó elemek jobb oldalán további kezelőelemek is megjelennek. Ezekről részletesebb információkat a jelen útmutató Mozi című részében talál.

## Zene

A **Zene** elemre kattintva a zene kezdőoldalt nyithatja meg, amelyről kényelmesen elérheti zenei gyűjteményét.

Válassza ki a meghallgatni kívánt zeneszámoknak megfelelő CD-lemezt vagy kategóriát. Ha az elejéről kezdve a teljes tartalmat le szeretné játszani, akkor kattintson a **Lejátszás** elemre, illetve válassza ki a listáról a kívánt dalt.

A mappában található dalok listaként jelennek meg. Az albumokkal kapcsolatos információk az oldal tetején láthatók, az oldal alján található eszköztár pedig a **Lejátszás**, a **Véletlen sorrendű lejátszás**, **Az összes ismétlése**, a **Vizualizáció**, a **Hangerő** és a **Menü** elemet tartalmazza. A vizualizáció funkcióval különféle, a számítógép által előállított alakzatok jeleníthetők meg zenehallgatás közben.

## Frissítés

A jobb felső sarokban a Beállítások ikonra kattintással megtekintheti a termékinformációkat. A **Frissítés** fül lehetővé teszi, hogy megkeresse és letöltse a szoftver frissítéseit.

# Akkumulátor

A számítógép tartozéka az egyes feltöltések között hosszú üzemidőt biztosító akkumulátor.

## Az akkumulátor jellemzői

Az akkumulátor jellemzői a következők:

- A jelenlegi akkumulátortechnológiákra épül.
- Lemerülése előtt képes jelzést adni.

Ha csatlakoztatja a számítógéphez a hálózati adaptert, akkor a készülék újratölti az akkumulátort. A számítógép a használat közbeni töltést is támogatja, vagyis Ön az akkumulátor töltése közben is folytathatja a munkát. Ugyanakkor a számítógép kikapcsolt állapota mellett jóval gyorsabban végezhető el a töltés.

Az akkumulátor jó szolgálatot tehet az utazások vagy az áramkimaradások során. Javasoljuk, hogy mindig hordjon magával tartalékként egy másik, teljesen feltöltött akkumulátort is. A tartalék akkumulátor megrendeléséről a viszonteladótól kaphat információt.

## Az akkumulátor élettartamának meghosszabbítása

Az egyéb akkumulátorokhoz hasonlóan idővel a számítógép akkumulátorának is gyengül a teljesítménye. Az idő múlásával és a használattal párhuzamosan tehát romlani fognak az akkumulátor jellemzői. Ha biztosítani szeretné az akkumulátor lehető leghosszabb élettartamát, akkor vegye figyelembe az alábbi javaslatokat.

## Az új akkumulátor kondicionálása

Az új akkumulátorokkal a használatba vételük előtt érdemes elvégezni az alábbi „kondicionálási” eljárást:

- 1 A számítógép bekapcsolása nélkül helyezze be az új akkumulátort.
- 2 Csatlakoztassa a hálózati adaptert, és töltse fel teljesen az akkumulátort.
- 3 Húzza ki a hálózati adaptert.
- 4 Kapcsolja be a számítógépet, és kezdje el akkumulátorról használni.
- 5 Teljesen merítse le az akkumulátort, amíg meg nem jelenik a lemerülésre vonatkozó figyelmeztetés.
- 6 Csatlakoztassa ismét a hálózati adaptert, és töltse fel teljesen az akkumulátort.

A fenti lépéseket megismételve háromszor töltsse fel teljesen, majd merítse le az akkumulátort.

Minden új vagy hosszabb ideig nem használt akkumulátorral végezze el a fenti kondicionálási eljárást. Ha a számítógépet két hétnél hosszabb ideig fogja tárolni, akkor javasoljuk, hogy távolítsa el belőle az akkumulátort.



**Figyelmeztetés: Ne tegye ki az akkumulátort 0 °C (32 °F) alatti vagy 45 °C (113 °F) feletti hőmérsékletnek. A különösen alacsony vagy magas hőmérséklet károsíthatja az akkumulátort.**

Az akkumulátor a kondicionálás révén éri el a maximális töltési kapacitását. Ha nem végzi el az eljárást, akkor előfordulhat, hogy nem tudja igénybe venni az akkumulátor teljes kapacitását, illetve az akkumulátor élettartamának lerövidülésével is számolnia kell.

Az akkumulátor élettartamának hosszát az alábbi használati körülmények is hátrányosan befolyásolják:

- A számítógép hálózati tápellátással való használata úgy, hogy közben az akkumulátor a gépben található. Ha folyamatosan hálózati tápellátásról használja a számítógépet, akkor javasoljuk, hogy a teljes feltöltését követően távolítsa el az akkumulátort.
- A fenti teljes feltöltési és lemerítési művelet végrehajtásának elmulasztása.
- Gyakori használat; minél többet használja az akkumulátort, az annál hamarabb fogja elérni az élettartamának végét. Egy átlagos számítógépes akkumulátor élettartama körülbelül 300 feltöltés.

## Az akkumulátor behelyezése és eltávolítása



**Fontos!** Az akkumulátornak a számítógépből való eltávolítása előtt csatlakoztassa a hálózati adaptert, amennyiben tovább szeretné használni a számítógépet. Egyébként előbb kapcsolja ki a számítógépet.

Az akkumulátor behelyezése:

- 1 Igazítsa az akkumulátort az akkumulátorfoglalathoz. Ügyeljen arra, hogy az érintkezők előre nézzenek, az akkumulátor felső oldala pedig felfelé.
- 2 Csúsztassa be az akkumulátort a foglalatba, majd finoman nyomja be, amíg a helyére nem rögzül.

Az akkumulátor eltávolítása:

- 1 Az akkumulátor kioldógombját elcsúsztatva oldja ki az akkumulátort.
- 2 Húzza ki az akkumulátort a foglalatból.

## Az akkumulátor töltése

Ha fel szeretné tölteni az akkumulátort, akkor először ellenőrizze, hogy megfelelően illeszkedik-e az akkumulátorfoglatba. Csatlakoztassa a hálózati adaptert a számítógéphez, majd az elektromos hálózathoz.

A számítógépet az akkumulátor töltése közben is használhatja.

Ugyanakkor az akkumulátor töltése a számítógép kikapcsolt állapota mellett jóval gyorsabban végezhető el.



**Megjegyzés:** Javasoljuk, hogy este, mielőtt lefekszik, töltsse fel az akkumulátort. Ha az utazás előtti éjszakán feltölti az akkumulátort, akkor másnap teljesen feltöltött géppel indulhat el.

## Az akkumulátor töltési szintjének ellenőrzése

A Windows telepmérője folyamatosan jelzi az akkumulátor töltöttségi szintjét. A kurzort a tálcán lévő akkumulátor/tápellátás ikon fölé húzva megtekintheti az akkumulátor pillanatnyi töltöttségi szintjét.

## Az akkumulátor élettartamának optimalizálása

Az akkumulátor élettartamának optimalizálása az akkumulátor minél teljesebb kihasználására, illetve a töltési/újrátöltési ciklusok meghosszabbítására és az újratöltés hatékonyságának javítására irányul. Javasoljuk, hogy kövesse az alábbi ajánlásokat:

- Vásároljon egy kiegészítő akkumulátort is.
- Ha lehetséges, akkor használjon hálózati tápellátást. Az akkumulátort csak út közben vegye igénybe.
- A használaton kívüli PC-kártyákat vegye ki a gépből, mert azok továbbra is energiaellátást igényelnek (csak bizonyos modelleken található meg).
- Az akkumulátort hűvös, száraz helyen tárolja. A javasolt hőmérséklettartomány a 10 °C (50 °F) – 30 °C (86 °F) közötti. Magasabb hőmérsékleten felgyorsul az akkumulátor önkisülésének folyamata.
- A túl gyakori újratöltés csökkenti az akkumulátor élettartamát.
- Ügyeljen a hálózati adapter és az akkumulátor kezelésére.

## Az akkumulátor lemerülésére vonatkozó figyelmeztetés

Ha akkumulátorról üzemelteti a számítógépet, akkor figyelje a Windows telepmérőjének jelzéseit.



**Figyelmeztetés:** Ha megjelenik az akkumulátor lemerülésére vonatkozó figyelmeztetés, akkor minél hamarabb csatlakoztassa a hálózati adaptert. Ha az akkumulátor teljesen lemerül, és a számítógép kikapcsol, akkor előfordulhat, hogy elveszíti bizonyos adatait.

Ha megjelenik az akkumulátor lemerülésére vonatkozó figyelmeztetés, akkor a körülményektől függ, hogy mit érdemes tennie:

Helyzet	Javasolt művelet
Rendelkezésre áll a hálózati adapter és egy elektromos aljzat.	<ol style="list-style-type: none"> <li>1. Csatlakoztassa a hálózati adaptert a számítógéphez, majd az elektromos aljzatba.</li> <li>2. Mentse az összes szükséges fájlt.</li> <li>3. Folytassa a munkát.</li> </ol> <p><b>Ha gyorsan újra szeretné tölteni az akkumulátort, akkor kapcsolja ki a számítógépet.</b></p>
Rendelkezésre áll egy teljesen feltöltött akkumulátor.	<ol style="list-style-type: none"> <li>1. Mentse az összes szükséges fájlt.</li> <li>2. Zárja be az összes alkalmazást.</li> <li>3. Állítsa le az operációs rendszert, és kapcsolja ki a számítógépet.</li> <li>4. Cserélje ki az akkumulátort.</li> <li>5. Kapcsolja be a számítógépet, és folytassa a munkát.</li> </ol>
Nem áll rendelkezésre a hálózati adapter vagy elektromos aljzat. Nincs Önnél tartalék akkumulátor.	<ol style="list-style-type: none"> <li>1. Mentse az összes szükséges fájlt.</li> <li>2. Zárja be az összes alkalmazást.</li> <li>3. Állítsa le az operációs rendszert, és kapcsolja ki a számítógépet.</li> </ol>



# A hordozható számítógép szállítása

Ebben a részben tanácsokat, ötleteket talál azzal kapcsolatban, hogy mire kell ügyelnie a számítógép szállítása vagy utazás közben.

## Lekapcsolás az asztali munkahelyről

Ha le szeretné választani a számítógépről a külső tartozékokat, kövesse az alábbi lépéseket:

- 1 Mentse el a megnyitott fájlokat.
- 2 Távolítson el minden adathordozót, hajlékonylemezt és CD-lemezt a meghajtó(k)ból.
- 3 Állítsa le a számítógépet.
- 4 Hajtsa le a kijelzőt.
- 5 Húzza ki a hálózati adaptert.
- 6 Húzza ki a billentyűzet, a mutatóeszköz, a nyomtató, a külső monitor vagy az egyéb külső eszköz csatlakozóját.
- 7 Nyissa ki a Kensington zárat, ha ilyenrel rögzíti a számítógépet.

## Mozgatás

Ha csak rövid távolságra viszi a számítógépet, például az íróasztalától a tárgyalóba.

## A számítógép előkészítése

A számítógép áthelyezése előtt hajtsa le és reteszelje a kijelzőt, ezzel a számítógép alvó üzemmódba lép; így az épületen belül akárhova magával viheti. Ha fel szeretné ébreszteni alvó módból a számítógépet, nyissa fel a kijelzőt, majd röviden nyomja meg a bekapcsoló gombot.

Ha egy ügyfél irodájába, vagy egy másik épületbe viszi a számítógépet, érdemes kikapcsolnia:

Kattintson a **Indítás** majd a **Kikapcsolás** gombra.

vagy:

A számítógépet alvó üzemmódba helyezheti az **<Fn> + <F4>** billentyűkombináció megnyomásával. Ezután hajtsa le és reteszelje a kijelzőt.

Ha újra használni szeretné a számítógépet, oldja ki és hajtsa fel a kijelzőt, majd röviden nyomja meg a bekapcsoló gombot.



**Megjegyzés:** Ha az alvás állapotjelző nem világít, a számítógép hibernált üzemmódba került és kikapcsolt. Ha az üzemállapot lámpa nem világít, de az alvás állapotjelző igen, a számítógép alvó üzemmódba lépett. Ha újból használni szeretné a számítógépet, mindkét esetben röviden nyomja meg a bekapcsoló gombot. Megjegyezzük, hogy a számítógép hibernált üzemmódba léphet, ha bizonyos ideig alvás üzemmódban volt.

## Mit vigyen magával a megbeszélésekre

Ha a megbeszélés viszonylag rövid (két óránál rövidebb), akkor valószínűleg elég csak a számítógépet vinnie. Ha hosszabb megbeszélésre számít, vagy a számítógép akkumulátora nincs teljesen feltöltve, akkor érdemes a hálózati adaptert is magával vinnie, majd a tárgyalóteremben csatlakoztatnia a géphez.

Ha a tárgyalóteremben nincs fali dugaszolóaljzat, az akkumulátor terhelését csökkentheti, ha alvó üzemmódba helyezi a számítógépet. Nyomja meg az **<Fn> + <F4>** billentyűkombinációt, vagy hajtja le a kijelzőt, amikor éppen nem használja aktívan a számítógépet. Ha ismét szüksége van a számítógépre, nyissa fel a kijelzőt (ha korábban lehajtotta), majd röviden nyomja meg a bekapcsoló gombot.

## A számítógép hazaszállítása

Ha hazaszállítja a számítógépet az irodából, illetve otthonról viszi vissza az irodába.

## A számítógép előkészítése

Miután leválasztotta a számítógépet az asztali munkahelyéről, az alábbi lépéseket követve készítse elő a gépet a hazaszállításra:

- Ellenőrizze, hogy minden adathordozót és CD-lemezt kivett-e a meghajtó(k)ból. Ennek elmulasztása a meghajtó olvasófejének sérüléséhez vezethet.
- Csomagolja a számítógépet olyan táskába, amelyben nem tud csúszkálni, illetve ki van párnázva, így elejtés esetén is megfelelő védelmet kap.



**Vigyázat:** A számítógép fedele mellé ne csomagoljon semmit. A fedélre nehezedő nyomás megrongálhatja a kijelzőt.

## Mit vigyen magával

Hacsak nem rendelkezik otthon is egy-egy példánnyal az alábbiakból, akkor vigye őket magával:

- Hálózati adapter és kábel
- Nyomtatott Quick start up guide

## További óvintézkedések

A számítógép védelme érdekében a munkahelye és otthona közötti utazás során vegye figyelembe az alábbi tanácsokat:

- Tartsa magánál a számítógépet, így minimálisra csökkentheti a hőmérsékletváltozások hatását.
- Ha hosszabb időre meg kell állnia, és nem viheti magával a számítógépet, akkor hagyja a gépkocsi csomagtartójában, így elkerülheti a túlzott felmelegedés veszélyét.
- A hőmérséklet és relatív páratartalom változásai páralecsapódást okozhatnak a gépen. Hagyjon megfelelő időt arra, hogy a számítógép felvegye a szobahőmérsékletet, és bekapcsolás előtt ellenőrizze a kijelzőt, hogy nincs-e rajta páralecsapódás. Ha a hőmérsékletváltozás több mint 10 °C (18 °F), akkor gondoskodjon arról, hogy a számítógép lassan vegye fel a szobahőmérsékletet. Ha lehetséges, hagyja a számítógépet 30 percre olyan helyen, ahol a hőmérséklet a külső és a szobahőmérséklet között van.

## Otthoni iroda felállítása

Ha gyakran dolgozik otthon a számítógépén, érdemes egy második hálózati adaptert beszereznie otthoni használatra – így nem kell többletterhet szállítania haza és vissza.

Ha a számítógépet hosszabb ideig kívánja otthon használni, érdemes külső billentyűzettel, monitorral és egérrel bővítenie.

## Utazás a számítógéppel

Ha hosszabb útra indul, például a munkahelyéről egy ügyfél munkahelyére, vagy a környéken tesz rövidebb utazást.

## A számítógép előkészítése

Úgy készítse elő a számítógépet, mintha hazavinné. Ellenőrizze, hogy az akkumulátor a számítógépben fel van-e töltve. A repülőtéri biztonsági intézkedések miatt lehetséges, hogy be kell kapcsolnia a számítógépet, mielőtt a beszállózába vinné.

## Mit vigyen magával

A következőket vigye magával:

- Hálózati adapter
- Teljesen feltöltött tartalék akkumulátor(ok)
- További nyomtatók illesztőprogramjainak fájlljai, ha másik nyomtató használatát tervezi

## További óvintézkedések

A számítógép hazaszállítására érvényes útmutatáson túl a készülék védelme érdekében fogadja meg a következő utazással kapcsolatos tanácsokat is:

- A számítógépet mindig személyi poggyászként vigye magával.
- Ha lehetséges, a számítógépet a biztonságiakkal ellenőriztesse. A repülőtéri röntgenberendezések biztonságosak, de ne vigye át a számítógépet fémdetektoron.
- Ne tegye ki a hajlékonylemezeket kézi fémdetektorok hatásának.

## Nemzetközi utazás a számítógéppel

Ha másik országba utazik.

## A számítógép előkészítése

Ugyanúgy készítse elő a számítógépet, mint általában az utazáshoz.

## Mit vigyen magával

A következőket vigye magával:

- Hálózati adapter
- Olyan hálózati kábel, amely használható abban az országban, ahova utazik
- Teljesen feltöltött tartalék akkumulátorok
- További nyomtatók illesztőprogramjainak fájljai, ha másik nyomtató használatát tervezi
- A vásárlást igazoló dokumentum, arra az esetre, ha meg kellene mutatnia a vámhatóság tisztviselőjének
- Az Utazók Nemzetközi Garancia-útlevele (International Travelers Warranty passport)

## További óvintézkedések

Ugyanazokat az óvintézkedéseket kell betartani, mint a számítógéppel való utazásnál. Mindezekon túl nemzetközi utazásnál a következő tanácsokat is vegye figyelembe:

- Amikor másik országba utazik, ellenőrizze, hogy a helyi hálózati feszültség és a hálózati adapter kábelének specifikációi megegyezők-e. Ha nem, szerezzen be egy olyan hálózati kábelt, amelyik használható a helyi hálózati feszültségen. A számítógép áramellátásához ne használjon a háztartási gépekhez árukt átalakító készleteket.
- Ha használja a modemet, ellenőrizze, hogy a modem és a csatlakozó kompatibilis-e annak az országnak a távközlési rendszerével, amelybe utazik.

# A számítógép biztonságba helyezése

A számítógép értékes befektetés, amelyre vigyázni kell. Az alábbiakból megtudhatja, hogyan védheti meg számítógépét, illetve hogyan gondoskodhat róla.

A védelmi lehetőségek között hardveres és szoftveres megoldásokat egyaránt talál, előbbire a biztonsági horony, utóbbira a jelszó ad példát.

## Számítógépes biztonsági zár használata

A számítógép Kensington-kompatibilis biztonsági zárhoronnyal rendelkezik, amely lehetővé teszi biztonsági zár csatlakoztatását.

Hurkolja a számítógépes biztonsági zárhoz tartozó drótkötelet egy mozdíthatatlan tárgy, például asztal vagy zárt fiók fogantyúja köré. Illessze be a horonyba a zárat, majd a kulcsot elfordítva rögzítse. Kaphatók kulcs nélküli modellek is.

## Jelszavak használata

A jelszavak az illetéktelen hozzáféréstől védik a számítógépet. Jelszavak megadásával több szinten is védheti a számítógépet és az adatokat:

- A "felügyelői jelszó" (Supervisor Password) a BIOS segédprogramba való jogosulatlan belépéstől és annak használatától védi a számítógépet. Ha engedélyezi, akkor a BIOS segédprogramba való belépéshez be kell írni ezt a jelszót. Lásd: "**BIOS segédprogram**" a **40. oldalon**.
- A "felhasználói jelszó" (User Password) a jogosulatlan használattól védi a számítógépet. A maximális biztonság érdekében használjon ilyen jelszót, továbbá a rendszert úgy állítsa be, hogy rendszerindításkor és hibernálásból visszatéréskor is kérjen jelszót.
- A "rendszerindítási jelszó" (Password on Boot) a jogosulatlan használattól védi a számítógépet. A maximális biztonság érdekében használjon ilyen jelszót, továbbá a rendszert úgy állítsa be, hogy rendszerindításkor és hibernálásból visszatéréskor is kérjen jelszót.



**Fontos!** Őrizze meg gondosan a felügyelői jelszót! Ha elfelejti ezt a jelszót, forduljon a kereskedőhöz vagy valamelyik hivatalos szervizközpontoz.

## Jelszavak beírása

Ha valamilyen jelszót kell megadnia, egy beviteli ablak jelenik meg a kijelző közepén.

- Ha meg van adva felügyelői jelszó, akkor rendszerindításkor, az **<F2>** billentyű megnyomásakor a gép kéri ezt a jelszót; a BIOS segédprogram csak ezt követően nyílik meg.
- Írja be a felügyelői jelszót, majd nyomja meg az **<Enter>** billentyűt. Ekkor megnyílik a BIOS segédprogram. Ha a jelszót hibásan írta be, figyelmeztető üzenet jelenik meg. Próbálja újra, majd nyomja meg az **<Enter>** billentyűt.
- Ha meg van adva felhasználói jelszó és a rendszerindítási jelszó beállítás engedélyezve van, akkor rendszerindításkor a gép jelszót kér.
- Írja be a felhasználói jelszót, majd nyomja meg az **<Enter>** billentyűt; ezt követően használhatja a számítógépet. Ha a jelszót hibásan írta be, figyelmeztető üzenet jelenik meg. Próbálja újra, majd nyomja meg az **<Enter>** billentyűt.



**Fontos!** A jelszó megadását háromszor kísérheti meg. Három sikertelen próbálkozás után a rendszer inaktív állapotba kerül. Ebben az esetben nyomja meg és négy másodpercig tartsa lenyomva a bekapcsoló gombot, ekkor a számítógép kikapcsol. Kapcsolja be ismét a számítógépet, majd próbálkozzon újra.

## Jelszavak megadása

A jelszavakat a BIOS segédprogrammal lehet megadni.

# Bővítés kiegészítőkkel

Hordozható számítógépe teljes körű mobil számítástechnikai megoldást nyújt Önnek.

## Csatlakozási lehetőségek

A portok lehetővé teszik, hogy ugyanolyan perifériákat csatlakoztasson a számítógéphez, mint egy asztali PC-hez. A különféle külső eszközöknek a számítógépre való csatlakoztatásával kapcsolatban az alábbi részben talál útmutatást.

### Fax-/adatmodem (csak bizonyos modellek esetében)

A számítógépben beépített, V.92 56 Kbps fax-/adatmodem található.  
(csak bizonyos modellek esetében)



.....

**Figyelem! A számítógép modemportja nem kompatibilis a digitális telefonvonalakkal. Ha a modemet digitális telefonvonalhoz csatlakoztatja, a modem megrongálódik.**

A modem használatához csatlakoztasson telefonkábel a fax-/adatmodem csatlakozóaljzata és egy telefonvonal csatlakozóaljzata közé.

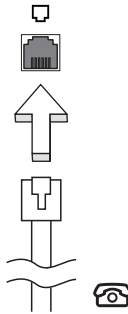

.....

**Figyelem! Ellenőrizze, hogy az Ön által használt kábel megfelel-e a helyi előírásoknak.**



## Beépített hálózati csatloló

A beépített hálózati csatloló segítségével Ethernet alapú hálózatra csatlakoztathatja a számítógépet.

A hálózati kapcsolat létrehozásához csatlakoztasson egy Ethernet kábelt a számítógép bal oldalán lévő hálózati csatlakozóaljzat és a hálózati aljzat vagy a hub csatlakozója közé.

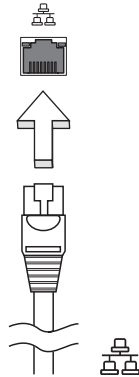

## Fogyasztói infravörös (CIR) (csak bizonyos modellek esetében)

A számítógép fogyasztói infravörös (CIR) portja távvezérlő vagy egyéb CIR-képes készülék jeleinek fogadására használható.

## Universal Serial Bus (USB)

A Universal Serial Bus (univerzális soros busz, USB) 2.0 port egy nagy sebességű soros busz, segítségével az értékes rendszererőforrások lekötése nélkül csatlakoztathat USB perifériákat.

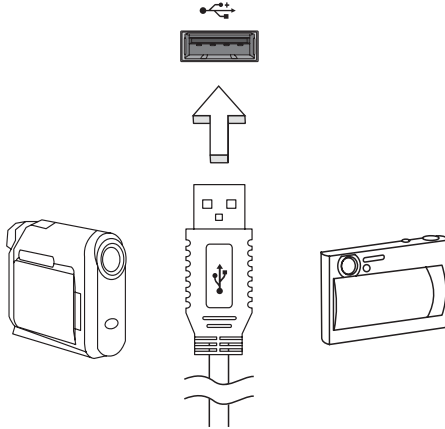

## IEEE 1394 port (csak bizonyos modellek esetében)

A számítógép IEEE 1394 portja IEEE 1394 kompatibilis eszközök, például videokamera vagy digitális fényképezőgép csatlakoztatását teszi lehetővé. A részleteket a digitális fényképezőgép vagy a kamera kézikönyvében találja meg.

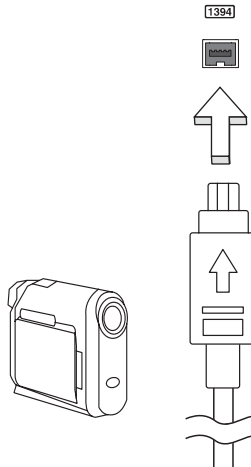

## Nagy felbontású multimédiás interfész (csak bizonyos modellek esetében)

A HDMI (nagy felbontású multimédiás interfész) az iparág által széles körben támogatott, teljes mértékben digitális, hang- és videoátvitelre egyaránt alkalmas csatolófelület. A HDMI – egyetlen kábellel – bármely kompatibilis hang-/videoforrás, például set-top box, DVD-lejátszó vagy A/V-vevő és digitális hang- és/vagy videovevő készülék, például digitális televízió (DTV) összekötésére alkalmas.

A HDMI porttal felsőbb kategóriájú hang- és videokészülékekhez csatlakoztatható a számítógép. Mivel a csatlakoztatáshoz egyetlen kábel is elegendő, a kapcsolat gyorsan és zavaró kábelrengeteg kialakulása nélkül hozható létre.



## ExpressCard (csak bizonyos modellek esetében)

Az ExpressCard a PC-kártya szabvány legújabb változata. Kisebb méretének és gyorsabb csatolófelületének köszönhetően tovább növeli a számítógép használati értékét és bővíthetőségét.

Az ExpressCard kártyák révén számos különböző bővítési lehetőség kínálkozik, többek közt Flash memóriakártya-adapterek, TV-tunerek, Bluetooth-csatolók és IEEE 1394B csatolók használata. Az ExpressCard kártyák az USB 2.0 és a PCI Express alkalmazásokat támogatják.



**Fontos!** Kétféle típus létezik, az ExpressCard/54 és az ExpressCard/34 (54 mm-es és 34 mm-es kivitel), ezek eltérő feladatokat látnak el. Nem minden ExpressCard foglalát támogatja mindkét típust. A kártya telepítésével, használatával és szolgáltatásaival kapcsolatos információkat annak kézikönyvében találja meg.

## ExpressCard behelyezése

Illessze be a kártyát a foglalatba, majd finoman nyomja be, amíg a helyére nem pattan.

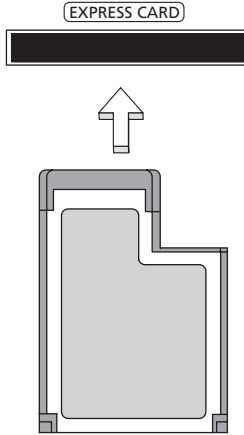

## ExpressCard kiadatása

ExpressCard kiadatása előtt:

- 1 Lépjön ki a kártyát használó alkalmazásból.
- 2 A bal oldali egérgombbal kattintson a tálcán található hardver eltávolítása ikonra, majd állítsa le a kártyát.
- 3 Finoman nyomja befelé a kártyát a foglalatba, majd engedje fel, ekkor a kártya kiugrik a foglalatból. Húzza ki a kártyát a foglalatból.

## Memória beszerelése (csak bizonyos modellek esetében)

Ha memóriát szeretne szerelni a gépbe, kövesse az alábbi lépéseket:

- 1 Kapcsolja ki a számítógépet, húzza ki a hálózati adaptert (ha be volt dugva), majd vegye ki az akkumulátort. Ezután fordítsa meg a számítógépet, úgy, hogy hozzáférjen az aljához.
- 2 Távolítsa el a csavart a memóriarekesz fedeléből, majd emelje fel és távolítsa el a memória fedelét.

- 3 Átlósan helyezze be a modult a foglalatba **(a)**, majd óvatosan nyomja le, amíg a helyére nem pattan **(b)**.

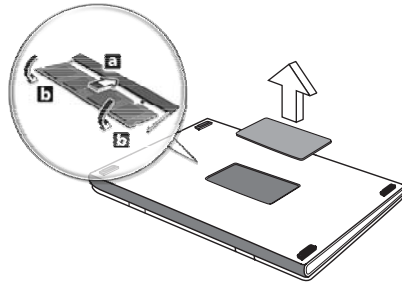

- 4 Helyezze vissza a memóriarekesz fedelét, majd rögzítse a csavarral.
- 5 Tegye vissza az akkumulátort, majd csatlakoztassa a hálózati adaptert.
- 6 Kapcsolja be a számítógépet.

A számítógép automatikusan érzékeli és újrakonfigurálja a teljes memória méretét. Ha tanácsra van szüksége, forduljon szakemberhez vagy a legközelebbi Acer forgalmazóhoz.

## Élvezze a TV műsort a Windows Media Centerrel



**Megjegyzés:** Ez a szolgáltatás csak bizonyos modelleken áll rendelkezésre.

Azok a számítógépek, amelyek rendelkeznek a Windows Media Center Edition, vagy az InstantOn Arcade programmal, TV készülékként is használhatók, vagy akár más videó eszközökhöz csatlakoztathatók (egy audió/videó csatlakozóval külső eszközhöz, mint például egy videó kamerához történő csatlakozással).

## Válassza ki az ön készülékének bemenet típusát

Az audió/videó csatlakozó vagy DVB-T digitális antenna (bizonyos modellek esetében), vagy PAL/SECAM, vagy NTSC csatlakozó. Kérjük, válassza ki a megfelelő csatlakozót:

## TV nézéshez az opcionális DVB-T (digitális TV) antennát (bizonyos modellek esetében)

A DVB-T digitális TV földi sugárzású digitális televízió műsorok vételére alkalmas nemzetközi szabvány. Egyre több országban fokozatosan ezzel váltják fel az analóg adásokat. A DVB-T digitális antenna és a Windows Media Center program használatával a laptop PC-n nézheti a helyi DVB-T digitális TV adásokat.

## A digitális antenna csatlakoztatása

- 1 Dugja be az antennakábelt a számítógépén lévő RF jack dugóba.

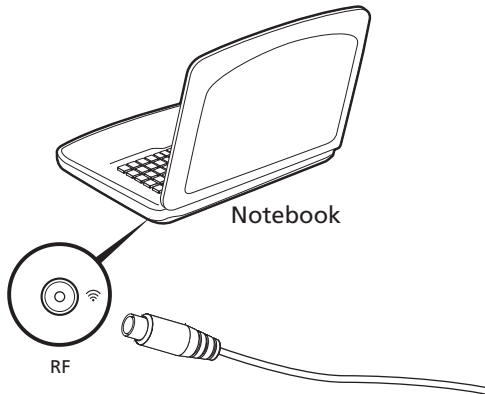



**Megjegyzés:** Ne csavarja meg, és ne kössön hurkot az antennakábelre. A jel minőség javításához mintegy 20 cm-rel meghosszabbítható az antenna kábel.

## TV nézés külső antennával, vagy kábel aljzattal

Az is lehetséges, hogy a TV nézéshez hagyományos TV kábellel csatlakozik (külső antennához, vagy kábel aljzathoz csatlakoztatva) a számítógépéhez.

### Antenna kábel csatlakozó

A kábel csatlakoztatása:

- 1 Dugja be az antenna csatlakozót a számítógépén lévő RF jack dugóba.
- 2 Csatlakozzon a kábel másik végpontjával az Ön TV kábeléhez, ha szükséges használjon kábel konvertert.

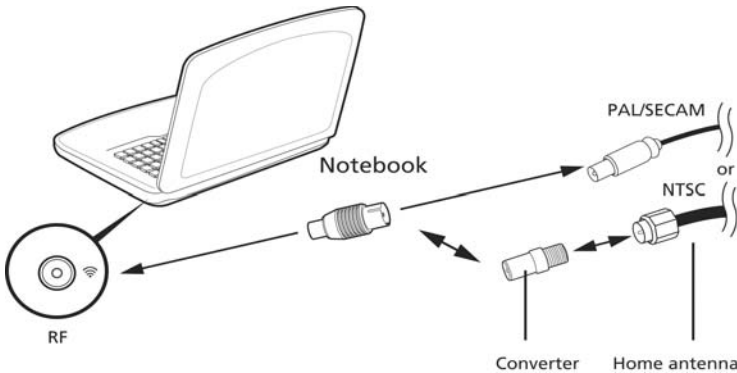

**Fontos!** Ügyeljen arra, hogy az antennakábel csatlakoztatásakor az adott földrajzi területnek megfelelő kábeltípust alkalmazza.

## BIOS segédprogram

A BIOS segédprogram olyan hardverkonfiguráló program, amelyet a számítógép Basic Input/Output System (alapszintű be- és kiviteli rendszer, BIOS) rendszerébe építettek be.

A számítógép már megfelelően konfigurálva és optimalizálva van, ezért ezt a segédprogramot nem kell futtatnia. Ha azonban konfigurációs problémák lépnek fel, szükség lehet a használatára.

A BIOS segédprogram elindításához nyomja meg az **<F2>** billentyűt a bekapcsolási önteszt alatt, miközben a hordozható számítógép logó látható a képernyőn.

## Rendszerindítási sorrend

A BIOS segédprogramban a rendszerindítás sorrendjének beállításához lépjen be a BIOS segédprogramba, majd a képernyő felső részén megjelenő elemek közül válassza a **Boot** pontot.

## Disk-to-disk recovery engedélyezése

A disk-to-disk recovery (hard disk recovery, lemezzről lemezre helyreállítás, illetve merevlemez helyreállítás) funkció engedélyezéséhez lépjen be a BIOS segédprogramba, majd a képernyő felső részén megjelenő elemek közül válassza a **Main** pontot. A képernyő alsó részén keresse meg a **D2D Recovery** pontot, majd az **<F5>** és az **<F6>** billentyű segítségével állítsa be a következő értéket: **Enabled**.

## Jelszó

A rendszerindítási jelszó megadásához lépjen be a BIOS segédprogramba, majd a képernyő felső részén megjelenő elemek közül válassza a **Security** pontot. Keresse meg a **Password on boot:** elemet, majd az **<F5>** és az **<F6>** billentyűvel engedélyezze a funkciót.



# Szoftverhasználat

## DVD filmek lejátszása



**Megjegyzés:** Ez a szolgáltatás csak bizonyos modelleken áll rendelkezésre.

Ha DVD-meghajtó modul van beszerelve az optikai meghajtó helyére, akkor DVD filmeket is le tud játszani a számítógépen.

- 1 Nyissa ki a DVD tálcáját, helyezzen be egy DVD filmet tartalmazó lemezt, majd tolja be a DVD tálcáját.



**Fontos!** Amikor először indítja el a DVD-lejátszót, a program kéri a régiókód megadását. A DVD-lemezeket hat régióra osztják. Ha egyszer a DVD-meghajtón beállítottak egy régiókódot, csak annak a régiónak a lemezeit fogja lejátszani. A régiókódot legfeljebb ötször lehet beállítani (beleértve a legelső alkalmat is), ezután az utolsónak beállított régiókód állandósul. A merevlemez visszaállítása nem állítja vissza a régiókódok beállításának számát. A jelen szakaszban, az alábbiakban feltüntetett táblázatban megtalálja a DVD filmek régiókódját.

- 2 A DVD film lejátszása néhány másodperc múlva automatikusan elkezdődik.

Régiókód	Ország vagy régió
1	USA, Kanada
2	Európa, Közel-Kelet, Dél-Afrika, Japán
3	Délkelet-Ázsia, Tajvan, Dél-Korea
4	Latin-Amerika, Ausztrália, Új-Zéland
5	Független Államok Közössége, Afrika egyes részei, India
6	Kínai Népköztársaság



**Megjegyzés:** A régiókód megváltoztatásához helyezzen be a DVD-meghajtóba egy másik régióba tartozó DVD filmet. További információt a súgóban talál.

# Gyakran ismétlődő kérdések

Az alábbiakban összefoglaltunk néhány a számítógép használata közben gyakran előforduló problémát. A problémák leírásához egyszerű válaszokat, megoldásokat is mellékelünk.

Megnyomtam a bekapcsoló gombot, de a számítógép nem indul el, illetve nem tölti be az operációs rendszert.

Tekintszen az üzemállapot jelzőfényre:

- Ha nem világít, a számítógép nem kap tápellátást. Ellenőrizze a következőket:
  - Ha a számítógép akkumulátorról üzemel, akkor lehetséges, hogy az akkumulátor lemerült, és nem képes energiával ellátni a készüléket. Csatlakoztassa a hálózati adaptert, és töltsen fel az akkumulátort.
  - Ellenőrizze, hogy a hálózati adapter megfelelően csatlakozik-e a számítógéphez és a fali dugaszolóaljzatba.
- Ha a jelzőfény világít, ellenőrizze a következőket:
  - Nem rendszerindító lemez van a külső, USB-s hajlékonylemezes meghajtóban? Vegye ki, vagy tegyen be helyette egy rendszerlemez, majd a **<Ctrl> + <Alt> + <Del>** billentyűkombinációt megnyomva indítsa újra a rendszert.

Semmi nem jelenik meg a kijelzőn.

A számítógép teljesítményszabályozó rendszere az energiatakarékosság érdekében automatikusan kikapcsolta a kijelzőt. A kijelzőt bármelyik billentyű lenyomásával visszakapcsolhatja.

Ha a billentyűk lenyomásával nem lehet visszakapcsolni a kijelzőt, annak két oka lehet:

- A fényerő nagyon alacsonyra van állítva. Az **<Fn> + <▷>** billentyűkombinációt lenyomva növelje a fényerőt.
- A megjelenítési mód külső monitorra van állítva. A kijelző átkapcsolásának gyorsbillentyűjét **<Fn> + <F5>** lenyomva állítsa vissza kiválasztott megjelenítő eszköznek a számítógép kijelzőjét.
- Ha az alvás állapotjelző lámpa világít, akkor a számítógép alvás üzemmódban van. Ha fel akarja ébreszteni a számítógépet, röviden nyomja meg a bekapcsoló gombot.

## Nem szól a számítógép hangszórója.

Ellenőrizze a következőket:

- Lehetséges, hogy el van némitva a hangszóró. Tekintsen a Windows tálcán található hangerőszabályzás ikonra. Ha át van húzva, kattintson az ikonra, majd törölje a jelet az **Elnémítás** jelölőnégyzetből.
- Lehet, hogy a hangerő túl alacsony. Windows alatt használja a tálcán lévő hangerőszabályzó ikont, illetve a hangerőt a hangerőszabályzó gombokkal is állíthatja.
- Ha a számítógép előoldali panelén található vonali kimenet porthoz fülhallgató, fejhallgató vagy külső hangszóró van csatlakoztatva, akkor a beépített hangszórók automatikusan kikapcsolnak.

## A számítógép bekapcsolása nélkül szeretném kinyitni az optikai meghajtó tálcáját.

Az optikai meghajtón van egy mechanikus kiadófurat. A fiók kinyitásához egyszerűen illessze a furatba egy toll hegyét vagy egy iratkapcsot, majd finoman nyomja be.

## A billentyűzet nem reagál.

Csatlakoztasson egy külső billentyűzetet a számítógép hátlapján vagy elején található USB porthoz. Ha a külső billentyűzet működik, akkor lépjen kapcsolatba a kereskedővel vagy egy hivatalos szervizközponttal, mert lehetséges, hogy a beépített billentyűzet kábele meglazult.

## A nyomtató nem működik.

Ellenőrizze a következőket:

- Ellenőrizze, hogy a nyomtató csatlakoztatva van-e egy fali dugaszolóaljzatba, valamint be van-e kapcsolva.
- Ellenőrizze, hogy a nyomtatókábel jól van-e csatlakoztatva a számítógép párhuzamos vagy USB portjához és a nyomtató megfelelő portjához.

Helyreállító CD-lemezek nélkül szeretném visszaállítani a számítógép eredeti beállításait.



**Megjegyzés:** Ha a rendszer több nyelvet támogat, akkor a későbbi helyreállítási műveleteknél csak a rendszer első indításakor kiválasztott operációs rendszer és nyelv használható.

A visszaállítási folyamat révén visszaállíthatja a C: meghajtóra mindazokat a szoftvereket, amelyek a számítógép vásárlásakor eredetileg is fel voltak telepítve. A C: meghajtó helyreállításához kövesse az alábbi lépéseket. (A C: meghajtó újrafarmázásra kerül, és minden rajta lévő adat törlődik!) Fontos, hogy a művelet megkezdése előtt készítsen biztonsági másolatot az adatállományokról.

A visszaállítás megkezdése előtt ellenőrizze a BIOS beállításait.

- 1 Ellenőrizze, hogy aktiválva van-e az **Acer disk-to-disk recovery** funkció.
- 2 Győződjön meg arról, hogy a **D2D Recovery** beállítás a **Main** pontban **Enabled** állapotra van állítva.
- 3 Mentse el a módosításokat, majd lépjen ki a BIOS segédprogramból. A rendszer újraindul.



**Megjegyzés:** A BIOS segédprogram eléréséhez a bekapcsolási önteszt (POST) alatt nyomja meg az **<F2>** billentyűt.

A helyreállítás elindítása:

- 1 Indítsa újra a rendszert.
- 2 Miközben az Acer logó látható, a helyreállítási folyamat elindításához nyomja meg egyszerre az **<Alt> + <F10>** billentyűket.
- 3 A rendszer helyreállítását a képernyőn megjelenő utasításokat követve végezheti el.



**Fontos!** Ez a funkció 15 GB területet foglal a merevlemez rejtett partícióján.

## Szervizszolgáltatás kérése

### Utazók Nemzetközi Garanciája (International Travelers Warranty; ITW)

A számítógépre érvényes az Utazók Nemzetközi Garanciája (International Travelers Warranty; ITW), amely utazás közben biztonságot és nyugalmat nyújt Önnek.

A szervizközpontok világméretű hálózata készséggel áll rendelkezésére.

A számítógéphez mellékelve van egy ITW útlevel. Ez az útlevel mindent tartalmaz, amit az ITW programról tudnia kell. A füzetben megtalálható a rendelkezésére álló hivatalos szervizközpontok listája. Kérjük, gondosan tanulmányozza át az útlevelet.

Legyen mindig kéznél az ITW útlevele, különösen utazás közben, ellenkező esetben nem részesülhet a támogatási központok által nyújtott szolgáltatások előnyeiből.

A vásárlást igazoló dokumentumokat helyezze az ITW útlevel borítólapjának belső oldalán kialakított tasakba.

Ha abban az országban, ahova utazott, nincs az Acer által felhatalmazott szerviz, akkor a világ bármely pontján lévő irodánkkal kapcsolatba léphet. Látogasson el a <http://global.acer.com> webhelyre.

### Mielőtt telefonálna

Ha telefonos segítségkérés céljából felhívja az Acert, kérjük, készítse elő a következő információkat, illetve a hívás során legyen a számítógépe mellett. Az Ön segítségével csökkenthetjük a híváshoz szükséges időt, és hatékonyabban tudjuk megoldani problémáit. Ha a számítógép hibaüzenetet jelenít meg vagy sípol, jegyezze fel a képernyőn megjelenteket (vagy a hangjelzések számát és sorrendjét).

A következő információkat kérjük Öntől:

Név: \_\_\_\_\_

Cím: \_\_\_\_\_

Telefonszám: \_\_\_\_\_

Gép típusa és modellszám: \_\_\_\_\_

Sorozatszám: \_\_\_\_\_

A vásárlás időpontja: \_\_\_\_\_

# Hibaelhárítás

Ebben a fejezetben a gyakrabban előforduló rendszerhibák elhárításához nyújtunk segítséget. Ha problémába ütközik, először tanulmányozza át az alábbi részeket, és csak ezt követően forduljon szakemberhez. A súlyosabb hibák elhárításához szükség lehet a számítógép felnyitására. Ne kísérelje meg a számítógép felnyitását, inkább lépjen kapcsolatba a kereskedővel vagy kérjen segítséget valamelyik hivatalos szervizközponttól.

## Hibaelhárítási tanácsok

A hordozható számítógép a felmerült problémák megoldását hibaüzeneteknek a képernyőn történő megjelenítésével segíti.

Ha a rendszer hibaüzenetet ír ki, vagy hibára utaló jelek fordulnak elő, tanulmányozza át a lejjebb található, "Hibaüzenetek" című részt. Ha a probléma nem oldható meg, lépjen kapcsolatba a kereskedővel. Lásd: **"Szervizszolgáltatás kérése" a 45. oldalon.**

## Hibaüzenetek

Ha a rendszer hibaüzenetet ír ki, jegyezze fel, majd tegye meg a megfelelő javító lépéseket. Az alábbi táblázat – betűrendben – a hibaüzeneteket és a javasolt intézkedéseket tartalmazza.

Hibaüzenetek	Javító intézkedés
CMOS battery bad	Lépjen kapcsolatba a kereskedővel vagy egy hivatalos szervizközponttal.
CMOS checksum error	Lépjen kapcsolatba a kereskedővel vagy egy hivatalos szervizközponttal.
Disk boot failure	Helyezzen a hajlékonylemezes meghajtóba (A:) egy rendszerlemezt, majd az <Enter> billentyű lenyomásával indítsa újra a rendszert.
Equipment configuration error	A bekapcsolási önteszt (POST) alatt nyomja meg az <F2> billentyűt, ezzel belép a BIOS segédprogramba; majd a kilépéshez válassza az <b>Exit</b> (Kilépés) parancsot.
Hard disk 0 error	Lépjen kapcsolatba a kereskedővel vagy egy hivatalos szervizközponttal.
Hard disk 0 extended type error	Lépjen kapcsolatba a kereskedővel vagy egy hivatalos szervizközponttal.
I/O parity error	Lépjen kapcsolatba a kereskedővel vagy egy hivatalos szervizközponttal.
Keyboard error or no keyboard connected	Lépjen kapcsolatba a kereskedővel vagy egy hivatalos szervizközponttal.
Keyboard interface error	Lépjen kapcsolatba a kereskedővel vagy egy hivatalos szervizközponttal.
Memory size mismatch	A bekapcsolási önteszt (POST) alatt nyomja meg az <F2> billentyűt, ezzel belép a BIOS segédprogramba; majd a kilépéshez válassza az <b>Exit</b> (Kilépés) parancsot.

Ha a javító intézkedések megtétele ellenére sem szűnik meg a probléma, kérjük, lépjen kapcsolatba a kereskedővel vagy valamelyik hivatalos szervizközponttal. Bizonyos problémák a BIOS segédprogram segítségével megoldhatóak.

# Jogszáabályi és biztonsági tudnivalók

## FCC nyilatkozat

A készüléket vizsgálatnak vetették alá, amelynek során megállapítást nyert, hogy a készülék teljesíti az FCC szabályzatának 15. pontja szerinti, B osztályú digitális eszközökre vonatkozó határértékeket. Ezeket a határértékeket úgy állapították meg, hogy a lakóépületekben megfelelő védelmet nyújtsanak a káros zavarokkal szemben. A készülék rádiófrekvenciás energiát kelt, használ és sugározhat, és ha nem a használati utasításnak megfelelően helyezték üzembe és használják, akkor megzavarhatja a rádiós távközlést.

Ugyanakkor semmilyen garancia nem vállalható arra nézve, hogy meghatározott felhasználásnál nem fordulnak elő zavarok. Ha a készülék zavart kelt a rádiós vagy a televíziós vételben, és ezt a készülék be- és kikapcsolásával egyértelműen meg lehet állapítani, akkor a felhasználó a zavarok megszüntetésére a következő lépéseket teheti meg:

- A vevőantennát állítsa más irányba, vagy helyezze át.
- Növelje a távolságot a készülék és a vevő között.
- A készüléket csatlakoztassa más áramkörhöz kapcsolódó fali dugaszolóaljzatba, mint amelyhez a vevő csatlakozik.
- Kérjen segítséget a kereskedőtől vagy egy gyakorlott rádiós/televíziós szakembertől.

## Megjegyzés: árnyékolt kábelek

Az FCC előírásainak betartása érdekében a készüléket más számítástechnikai eszközökhöz kizárólag árnyékolt kábellel szabad csatlakozni.

## Megjegyzés: perifériák

A készülékhez kizárólag olyan perifériákat (bemeneti/kimeneti eszközök, terminálok, nyomtatók stb.) szabad csatlakoztatni, amelyek megfelelnek a B osztályú eszközökre előírt határértékeknek. A határértékeknek nem megfelelő perifériák használata esetén zavar léphet fel a rádiós és a televíziós vételben.

## Vigyázat

A gyártó által nem engedélyezett változtatások vagy módosítások miatt a felhasználó elveszítheti a Federal Communications Commission (Szövetségi Távközlési Bizottság) által a számítógép működtetésére biztosított jogát.

## A modemre vonatkozó megjegyzések (csak bizonyos modellek esetében)

### TBR 21

A készülék rendelkezik a nyilvános kapcsolt távbeszélő-hálózattal létesítendő egyvégződéses csatlakozásokhoz szükséges jóváhagyással [98/482/EK "TBR 21" tanácsi határozat]. Az egyes nyilvános kapcsolt távbeszélő-hálózatok közötti különbségek miatt azonban a jóváhagyás önmagában nem jelent feltétel nélküli garanciát arra, hogy a működés minden nyilvános kapcsolt távbeszélő-hálózat végpontján sikeres lesz. Probléma esetén először a berendezés szállítójával lépjen kapcsolatba. Az érintett országokkal kapcsolatos további tudnivalókat lásd: **"Jogszábályi és biztonsági tudnivalók" a 47. oldalon.**

### Tudnivalók az LCD kijelző képpontjairól

Az LCD egységet nagypontosságú gyártási eljárásokkal készítik. Ennek ellenére előfordulhat, hogy egyes pixelek (képpontok) nem megfelelően világosodnak ki, illetve fekete vagy piros pontként jelennek meg. Ennek nincs hatása a tárolt képre, és nem jelent meghibásodást.

## Rádiókészülék hatósági engedélyezési megjegyzés



**Megjegyzés:** Az alábbi hatósági megjegyzés csak a vezeték nélküli LAN és/vagy Bluetooth csatolóval felszerelt modellekre vonatkozik.

### Általános tudnivalók

Az engedélyezett szolgáltatásokkal fellépő rádiós interferencia elkerülése érdekében a készüléket beltéri használatra tervezték.

A készülék megfelel mindazon országok vagy régiók rádiófrekvenciás és biztonsági előírásainak, amelyekben a vezeték nélküli csatoló használatát engedélyezték.

A konfigurációtól függően a készülék tartalmazhat vezeték nélküli rádiófrekvenciás eszközöket (mint például a vezeték nélküli LAN és/vagy Bluetooth modul). Az alábbi információk az ilyen készülékekre vonatkoznak.

### Nyilatkozat az EU szabályoknak való megfelelésről

Az Acer ezúton kijelenti, hogy a jelen hordozható számítógép terméksorozat megfelel az 1999/5/EK irányelv alapvető követelményeinek és egyéb vonatkozó rendelkezéseinek.



## Az országok érvényességi köre

2009 júliusában az EU tagjai a következő országok: Ausztria, Belgium, Bulgária, Ciprus, Csehország, Dánia, Egyesült Királyság, Észtország, Finnország, Franciaország, Görögország, Hollandia, Írorság, Lengyelország, Lettország, Litvánia, Luxemburg, Magyarország, Málta, Németország, Olaszország, Portugália, Románia, Spanyolország, Szlovákia, Szlovénia és Svédország. A használat engedélyezett az Európai Unió országaiban, valamint Norvégiában, Svájcban, Izlandon és Liechtensteinben. A készüléket az adott országban érvényes előírások és szabályok szigorú betartásával szabad csak használni. További információkért lépjen kapcsolatba a használat országában található helyi irodával. Az érintett országok aktuális listáját lásd: <http://ec.europa.eu/enterprise/rtte/implem.htm>.

## Az FCC rádiófrekvenciás biztonsági követelményei

A vezeték nélküli LAN Mini PCI kártya és a Bluetooth kártya sugárzási teljesítménye messze az FCC által engedélyezett rádiófrekvenciás határérték alatt van.

A hordozható számítógépet ennek ellenére úgy kell használni, hogy a használat során az emberekre gyakorolt hatás mértéke a lehető legkisebb legyen:

- 1 A felhasználókat kérjük, hogy kövessék az FCC vezeték nélküli csatlókkal rendelkező berendezésekre vonatkozó biztonsági előírásait, amelyeket minden rádiófrekvenciával működő csatlóval rendelkező berendezés használati utasítása tartalmaz.



**Vigyázat:** Az FCC rádiófrekvenciás sugárzási határértékeinek betartása érdekében működés közben legalább 20 cm távolság legyen a kijelzőbe épített vezeték nélküli LAN Mini PCI kártya és a környezetében tartózkodó személyek között.

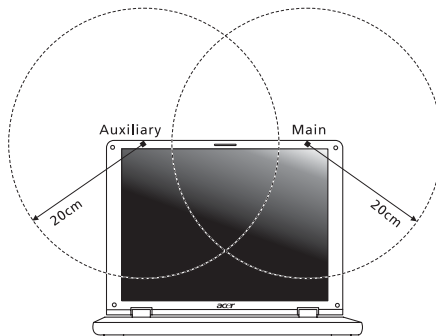



**Megjegyzés:** Az vezeték nélküli Mini PCI kártya diversity-átvitelt alkalmaz. Az ilyen típusú átvitelnél mindig csak az egyik antenna bocsát ki rádiófrekvenciás sugárzást. A sugárzásra használt antenna kiválasztása automatikusan történik, illetve a megfelelő minőségű rádiós átvitel érdekében a felhasználó kézzel is választhat antennát.

- 2 A készülék az 5,15 - 5,25 GHz-es frekvenciatartományban működik, ezért csak beltérben használható. Az FCC a készülék használatát beltérre korlátozza, ugyanis az 5,15 - 5,25 GHz-es frekvenciatartomány használata miatt a közös csatornát használó mobil műholdas rendszerekkel fellépő interferenciákat csak így lehet a minimálisra csökkenteni.
- 3 Az 5,25 - 5,35 és az 5,65 - 5,85 GHz-es frekvenciatartomány elsődleges használói a nagy teljesítményű radarberendezések. Az ilyen radarállomások zavarhatják és/vagy károsíthatják a készüléket.
- 4 A helytelen üzembe helyezés vagy szakszerűtlen használat a rádiótávközlésben zavarokat kelthet. A belső antenna bármilyen megváltoztatása az FCC engedély és a garancia megvonásával jár.

## Kanada – alacsony teljesítményű, engedélyre nem kötelees rádiófrekvenciás távközlési eszközök (RSS-210)

### A személyekre ható rádiófrekvenciás mezők (RSS-102)

A hordozható számítógép kis erősítésű, belső antennákat alkalmaz, amelyek nem bocsátanak ki a Health Canada által a lakosság számára megadott határértékeket meghaladó rádiófrekvenciás sugárzást. További információkat a 6. biztonsági szabályzatban, a Health Canada honlapján talál: [www.hc-sc.gc.ca/rpb](http://www.hc-sc.gc.ca/rpb).

## LCD panel ergonomic specifications

Design viewing distance	500 mm
Design inclination angle	0.0°
Design azimuth angle	90.0°
Viewing direction range class	Class IV
Screen tilt angle	85.0°
Design screen illuminance	<ul style="list-style-type: none"> <li>• Illuminance level: [250 + (250cos<math>\alpha</math>)] lx where <math>\alpha = 85^\circ</math></li> <li>• Color: Source D65</li> </ul>
Reflection class of LCD panel (positive and negative polarity)	<ul style="list-style-type: none"> <li>• Ordinary LCD: Class I</li> <li>• Protective LCD: Class III</li> </ul>
Image polarity	Both
Reference white:	<ul style="list-style-type: none"> <li>• Y<sub>n</sub></li> </ul>
Pre-setting of luminance and color temperature @ 6500K (tested under BM7)	<ul style="list-style-type: none"> <li>• u'n</li> <li>• v'n</li> </ul>
Pixel fault class	Class II



# Řada Aspire

Obecná uživatelská příručka

© 2010 Všechna práva vyhrazena.

Obecná uživatelská příručka pro počítače řady Aspire  
Původní vydání: 08/2010

Notebook řady Aspire

Číslo modelu: \_\_\_\_\_

Sériové číslo: \_\_\_\_\_

Datum zakoupení: \_\_\_\_\_

Místo zakoupení: \_\_\_\_\_

# Informace pro vaši bezpečnost a pohodlí

## Bezpečnostní pokyny

Tyto pokyny si pečlivě přečtěte. Uložte je pro případné budoucí použití. Uchovejte tento dokument pro případné budoucí použití. Dodržujte veškerá upozornění a pokyny uvedené na výrobku.

### Vypnutí výrobku před čištěním

Před čištěním odpojte výrobek ze zásuvky. Nepoužívejte tekuté nebo aerosolové čističe. K čištění používejte vlhký hadřík.

### UPOZORNĚNÍ – odpojování zařízení

Při připojování a odpojování napájení od napájecího zdroje postupujte podle následujících pokynů:

Nainstalujte napájecí zdroj před připojením napájecího kabelu do elektrické zásuvky.

Před vyjmutím napájecího zdroje z počítače odpojte napájecí kabel.

Má-li systém více zdrojů napájení, odpojte napájení od systému odpojením všech napájecích kabelů od zdrojů napájení.

### UPOZORNĚNÍ – přístupnost

Elektrická zásuvka, do které připojujete napájecí kabel, musí být snadno přístupná a umístěná co nejbližší uživateli zařízení. Pokud potřebujete odpojit napájení zařízení, odpojte napájecí kabel z elektrické zásuvky.

### POZOR na přibalené makety karet (pouze u vybraných modelů)

Počítač byl dodán s plastovou maketou karty zasunutou v patici karet. Tyto makety chrání nepoužívané patice před prachem, kovovými předměty a dalšími částicemi. Maketu uschovejte a použijte, není-li v patici nainstalována žádná karta.

### VÝSTRAHA k poslouchání

Dodržujte tyto pokyny, abyste chránili svůj sluch.

- Zvyšujte postupně hlasitost, dokud nebude poslech jasný a pohodlný.
- Nezvyšujte úroveň hlasitosti poté, co si uši přivyknou.
- Neposlouchejte hudbu s vysokou hlasitostí po dlouhou dobu.
- Nezvyšujte úroveň hlasitosti kvůli potlačení hlucného okolí.
- Snižte hlasitost, pokud neslyšíte, jak lidé v blízkosti mluví.

## Upozornění

- Výrobek nepoužívejte v blízkosti vody.
- Neumíst'ujte výrobek na nestabilní vozíky, stojany nebo stoly. Hrozí nebezpečí pádu a vážného poškození výrobku.
- Větrací šterbiny a otvory zajišť'ují spolehlivý provoz výrobku a chrání jej před přehřátím. Tyto otvory nesmí být zakryty ani jinak omezeny. Při umístění výrobku na postel, pohovku, polštář nebo jiný měkký povrch nesmí být větrací otvory nikdy zablokované. Je zakázáno umístit'ovat tento výrobek do blízkosti radiátoru, nad radiátor nebo článek topení nebo do omezeného prostoru bez dostatečného větrání.
- Nikdy nezasunujte žádné předměty do otvorů v plášti výrobku, protože by se mohly dotknout míst pod vysokým napětím nebo by mohly způsobit zkrat a následně požár nebo úraz elektrickým proudem. Zabraňte potřísnění výrobku jakoukoli tekutinou.
- Abyste zabránili poškození vnitřních součástí a předešli vytečení baterie, nepokládejte výrobek na vibrující povrch.
- Počítač nepoužívejte při sportu, cvičení nebo v prostředí s vibracemi, protože by mohlo dojít k neočekávanému zkratu nebo poškození rotujících zařízení, pevného disku či optické jednotky a dokonce ke kontaktu s lithiovou baterií.
- Spodní část, oblasti okolo větracích otvorů a síť'ový adaptér se mohou rozpálit. Dbejte na to, aby tyto části nepřišly do styku s vaší pokožkou nebo jinou částí těla, abyste si nepřivodili poranění.
- Zařízení a jeho příslušenství může obsahovat malé součásti. Uchovávejte je mimo dosah dětí.

## Použití elektrické energie

- Tento výrobek musí být napájen typem napájení uvedeným na štítku s označením. Pokud si nejste jistí, jaký typ napájení máte k dispozici, obrať'te se na prodejce nebo na místního dodavatele elektrické energie.
- Je zakázáno pokládat na napájecí kabel jakékoli předměty. Umístěte výrobek tak, aby nikdo na napájecí kabel nestoupal.
- Používáte-li při napájení výrobku prodlužovací kabel, nesmí jmenovitá proudová kapacita napájeného výrobku překračovat jmenovitou proudovou kapacitu prodlužovacího kabelu. Celková jmenovitá kapacita všech výrobků připojených k jedné elektrické zásuvce nesmí překročit kapacitu pojistky.
- Nepřetěžujte elektrickou zásuvku či prodlužovací kabel zapojením příliš mnoha zařízení. Celkové zatížení systému nesmí překročit 80% zatížitelnosti přípojky. Pokud používáte prodlužovací kabel, zatížení nesmí překročit 80% zatížitelnosti kabelu.
- Adaptér střídavého proudu tohoto výrobku je vybaven třívodičovou uzemňovací zástrčkou. Tuto zástrčku je možné zapojit jen do uzemněné elektrické zásuvky. Před připojením zástrčky adaptéru střídavého proudu se ujistěte, že zásuvka je řádně uzemněná. Nezapojujte zástrčku do neuzemněné elektrické zásuvky. Další informace vám poskytne elektroinstalatér.





-----

**Upozornění!** Zemnicí kolík je bezpečnostní prvek. Při použití elektrické zásuvky, která není řádně uzemněná, může dojít k zásahu elektrickým proudem nebo ke zranění.



-----

**Poznámka:** Zemnicí kolík také poskytuje dobrou ochranu před neočekávaným šumem vytvářeným dalšími elektrickými zařízeními v blízkosti, která mohou ovlivňovat výkon tohoto výrobku.

- Systém je možné napájet pomocí široké řady napětí; 100 až 120 nebo 220 až 240 V střídavého proudu. Napájecí kabel dodaný se systémem odpovídá požadavkům pro používání v zemi či regionu, kde byl systém zakoupen. Napájecí kabely pro používání v jiných zemích či regionech musí odpovídat požadavkům pro příslušnou zemi či region. Více informací o požadavcích na napájecí kabely vám sdělí autorizovaný prodejce nebo poskytovatel služeb.

## Servis výrobku

Nepokoušejte se provádět sami opravy tohoto výrobku. Při otevření nebo odejmutí krytů hrozí nebezpečí kontaktu se součástmi pod vysokým napětím nebo jiná nebezpečí. S veškerými opravami se obraťte na kvalifikovaného servisního technika.

V následujících případech odpojte výrobek ze zásuvky a požádejte kvalifikovaného servisního technika o odbornou opravu:

- Napájecí kabel je poškozený nebo polámaný.
- Došlo k potřísnění výrobku tekutinou.
- Výrobek byl vystaven dešti nebo vodě.
- Došlo k pádu výrobku nebo k poškození pláště.
- Výkon výrobku se znatelně změnil a je třeba provést opravu.
- Pokud výrobek při dodržení pokynů pro používání nefunguje normálně.



-----

**Poznámka:** Používejte pouze ovládací prvky uvedené v uživatelské příručce. Nesprávné používání ostatních ovládacích prvků může způsobit poškození takového rozsahu, že k obnovení normálního fungování výrobku je často zapotřebí rozsáhlé opravy kvalifikovaným technikem.

## Pokyny pro bezpečné používání baterie

Tento přenosný počítač používá lithium-iontovou baterii. Nepoužívejte ji ve vlhkém, mokrém nebo korozivním prostředí. Nepokládejte, neukládejte ani neponechávejte výrobek v blízkosti zdroje vysoké teploty, silného přímého slunečního světla, v mikrovlnné troubě nebo v tlakové nádobě a nevystavujte jej teplotám přesahujícím 60 °C (140 °F). Pokud nebudete dodržovat tyto pokyny, mohlo by to způsobit únik kyseliny z baterie, její výbuch nebo vzplanutí a zranění osob nebo poškození majetku. Nepropichujte baterii, neotevírejte ji ani nedemontujte. Pokud dojde k úniku elektrolytu z baterie a dostanete se do přímého styku s touto kapalinou, důkladně si omyjte ruce vodou a ihned vyhledejte lékařskou pomoc. Z bezpečnostních důvodů a pro prodloužení životnosti baterie nebude tato dobíjena v případě, že teplota poklesne pod 0 °C (32 °F) nebo přesáhne 40 °C (104 °F).

Plného výkonu nové baterie je dosaženo po dvou až třech úplných cyklech nabití a vybití. Baterii lze nabíjet a vybité řádově ve stovkách cyklů, ale nakonec se zcela opotřebuje. Když bude provozní doba počítače výrazně kratší než normálně, kupte si novou baterii. Používejte pouze schválené baterie a dobíjejte baterii pouze nabíječkami, které jsou schváleny pro dané zařízení.

Baterii používejte pouze pro zamýšlený účel. Nikdy nepoužívejte žádnou nabíječku nebo baterii, která by byla poškozená. Baterii nezkratujte. Náhodné zkratování pólů může nastat, když se kladný (+) a záporný (-) pól baterie budou spojeny kovovými předměty, například mincemi, sponkami, perem atd. (Póly na baterii připomínají kovové proužky.) K tomu může dojít například v případě, že náhradní baterii přenášíte v kapse nebo tašce. Zkratování svorek může baterii nebo připojené zařízení poškodit.

Kapacita a životnost baterie se sníží v případě, že baterie bude ponechána na horkém nebo studeném místě, například v uzavřeném vozidlu v létě nebo v zimě. Vždy se pokoušejte udržovat teplotu baterie mezi 15 °C a 25 °C (59 °F a 77 °F). Zařízení se studenou nebo horkou baterií nemusí dočasně pracovat, i když by baterie byla plně nabitá. Výkonnost baterie je obzvláště omezena při teplotách pod bodem mrazu.

Nelikvidujte baterie v ohni, protože by mohly vybuchnout. Baterie mohou vybuchnout také v případě poškození. Baterie likvidujte podle místních předpisů. Pokud to je možné, recyklujte je. Nelikvidujte je jako běžný domácí odpad.

Bezdrátová zařízení mohou být náchylná k rušení vlivem baterie, což může ovlivnit jejich výkon.

## Výměna baterie

Tento notebook používá lithiovou baterii. Při výměně baterie používejte typ dodaný s výrobkem. Při použití jiné baterie hrozí nebezpečí požáru nebo výbuchu.



.....

**Upozornění! Při nesprávné manipulaci s bateriemi hrozí nebezpečí výbuchu. Je zakázáno baterie demontovat nebo vhadzovat do ohně. Uchovávejte baterii mimo dosah dětí. Použité baterie zlikvidujte podle místních nařízení.**

## Upozornění pro používání optické jednotky (pouze u vybraných modelů)

Upozornění: Tento spotřebič obsahuje laserový systém a je klasifikován jako „LASEROVÉ ZAŘÍZENÍ 1. TŘÍDY“. Budete-li mít s tímto zařízením nějaké potíže, obraťte se prosím na nejbližší AUTORIZOVANOU servisní organizaci. Nepokoušejte se otevřít pouzdro, abyste nebyli přímo vystaveni laserovému paprsku.

LASEROVÉ ZAŘÍZENÍ 1. TŘÍDY

POZOR: PŘI OTEVŘENÍ HROZÍ NEVIDITELNÉ LASEROVÉ OZÁŘENÍ.  
ZABRAŇTE OZÁŘENÍ LASEROVÝM PAPSREM.

APPAREIL A LASER DE CLASSE 1 PRODUIT

LASERATTENTION: RADIATION DU FAISCEAU LASER INVISIBLE EN CAS  
D'OUVERTURE. EVITER TOUTE EXPOSITION AUX RAYONS.

LUOKAN 1 LASERLAITE LASER KLASSE 1

VORSICHT: UNSICHTBARE LASERSTRAHLUNG, WENN ABDECKUNG GEÖFFNET  
NICHT DEM STRAHL AUSSETZEN

PRODUCTO LÁSER DE LA CLASE I

ADVERTENCIA: RADIACIÓN LÁSER INVISIBLE AL SER ABIERTO. EVITE EXPONERSE  
A LOS RAYOS.

ADVASEL: LASERSTRÅLING VEDÅBNING SE IKKE IND I STRÅLEN.

VARO! LAVATTAESSA OLET ALTTINA LASERSÄTEILYLLE.

WARNING: LASERSTRÅLNING NÅR DENNA DEL ÅR ÖPPNAD ÅLÅ TUIJOTA  
SÄTEESEENSTIRRA EJ IN I STRÅLEN

WARNING: LASERSTRÅLNING NAR DENNA DEL ÅR ÖPPNADSTIRRA EJ IN I STRÅLEN

ADVASEL: LASERSTRÅLING NAR DEKSEL ÅPNESSTIRR IKKE INN I STRÅLEN

### Bezpečnost telefonní linky

- Předtím, než budete na zařízení provádět jakýkoli servisní zásah nebo je demontovat, vždy odpojte všechny telefonní kabely ze zásuvky.
- Vyhněte se používání telefonní linky (jiné než bezdrátové) během bouří. Existuje určité nebezpečí zásahu elektrickým proudem z blesku.



.....

**Upozornění! Z bezpečnostních důvodů při přidávání nebo výměně součástí nepoužívejte neschválené součásti. Informace o možnostech nákupu vám poskytne prodejce.**

### Provozní prostředí



.....

**Upozornění! Při používání přenosného počítače za následujících podmínek z bezpečnostních důvodů vypněte všechna bezdrátová a rádiová zařízení. K těmto zařízením patří (nikoli však výhradně): bezdrátová síť LAN (WLAN), Bluetooth a 3G.**

Řiďte se všemi zvláštními předpisy platnými v dané oblasti a vždy zařízení vypněte, je-li jeho používání zakázáno nebo může-li způsobit rušení či ohrožení. Používejte zařízení jen v normálních provozních polohách. Toto zařízení splňuje směrnice pro vystavení vysokofrekvenčnímu záření, pokud je používáno normálně a zařízení a jeho anténa jsou umístěny minimálně 1,5 cm od těla (viz následující obrázek). Nesmí obsahovat kov a zařízení je třeba umístit do výše uvedené vzdálenosti od těla. K úspěšnému přenosu datových souborů a zpráv toto zařízení vyžaduje připojení k síti v dobré kvalitě. V některých případech může být přenos datových souborů a zpráv opožděn, dokud takové připojení nebude k dispozici. Dokud nebude přenos dokončen, dbejte, aby byl zachován výše uvedený odstup. Některé části zařízení jsou magnetické. K zařízení mohou být přitahovány kovové materiály a osoby s naslouchátky by zařízení neměly držet u ucha s naslouchátkem. Neumíst'ujte do blízkosti zařízení kreditní karty ani jiná magnetická paměť'ová média, protože by mohlo dojít k vymazání uložených informací.

## Lékařská zařízení

Při používání jakéhokoli rádiového zařízení včetně bezdrátových telefonů může docházet k rušení funkcí nedostatečně chráněných lékařských zařízení. Chcete-li zjistit, zda je lékařské zařízení dostatečně stíněno před vnějším vysokofrekvenčním zářením, nebo máte-li jakékoli dotazy, obraťte se na lékaře nebo výrobce lékařského zařízení. Ve zdravotních střediscích, kde jsou vyvěšeny příslušné pokyny, zařízení vypněte. V nemocnicích a zdravotních střediscích může být používáno zařízení, které je citlivé na vnější vysokofrekvenční přenosy.

**Kardiostimulátory.** Výrobci kardiostimulátorů doporučují udržovat mezi bezdrátovými zařízeními a kardiostimulátorem minimální vzdálenost 15,3 cm, aby nedocházelo k případnému rušení kardiostimulátoru. Tato doporučení jsou v souladu s nezávislými výzkumy a doporučeními programu Wireless Technology Research. Osoby s kardiostimulátory by měly dodržovat následující pokyny:

- Vždy udržujte zařízení ve vzdálenosti minimálně 15,3 cm od kardiostimulátoru.
- Je-li zařízení zapnuto, nenoste je v blízkosti kardiostimulátoru. Pokud se domníváte, že dochází k rušení, vypněte zařízení a přesuňte je do větší vzdálenosti.

**Naslouchátka.** Některá digitální bezdrátová zařízení mohou způsobovat rušení některých naslouchátek. Dojde-li k rušení, obraťte se na poskytovatele služeb.

## Vozidla

Vysokofrekvenční signály mohou mít vliv na nesprávně nainstalované nebo nedostatečně stíněné elektronické systémy v motorových vozidlech, jako například elektronické systémy vstřikování paliva, elektronické protiskluzové (antiblokovací) brzdové systémy, elektronické systémy řízení rychlosti a systémy airbagů. Další informace vám poskytne výrobce vozidla či přidaného zařízení nebo jeho zástupce. Servis zařízení nebo instalaci zařízení do vozidla by měl provádět jen kvalifikovaný pracovník. Nesprávná instalace nebo servis mohou být nebezpečné a mohou způsobit neplatnost záruky na zařízení. Pravidelně kontrolujte, zda je veškeré bezdrátové zařízení ve vozidle řádně namontováno a funkční. Ve stejném prostoru se zařízením, jeho částmi nebo doplňky neukládejte ani nepřenášejte hořlavé

kapaliny, plyny nebo výbušné materiály. V případě vozidel vybavených airbagem pamatujte, že airbagy se nafukují velkou silou. Do oblastí nad airbagem ani do prostoru expanze airbagu neumist'ujte žádné předměty včetně nainstalovaných či přenosných bezdrátových zařízení. Je-li bezdrátové zařízení ve vozidle nesprávně nainstalováno, může při nafouknutí airbagu dojít k vážnému zranění. Používání zařízení v letadle je zakázáno. Před nástupem na palubu letadla zařízení vypněte. Používání bezdrátových zařízení v letadle může ohrožovat provoz letadla, rušit bezdrátovou telefonní síť a může být protizákonné.

## Potenciálně výbušná prostředí

Vypněte zařízení v místě s potenciálně výbušnou atmosférou a dodržujte všechny symboly a pokyny. Potenciálně výbušné atmosféry zahrnují oblasti, kde byste normálně obdrželi pokyn vypnout motor vašeho motorového vozidla. Jiskry, které by vznikly v takových místech, mohou způsobit požár nebo výbuch a zranění nebo dokonce úmrtí osob. Přenosný počítač vypněte v blízkosti čerpacích stojanů u benzínových stanic. Dodržujte omezení pro použití rádiového vybavení v palivových skladech, skladovacích a distribučních centrech, chemických závodech nebo tam, kde probíhá otryskávání. Oblasti s potenciálně výbušnou atmosférou jsou často označeny, není tomu tak vždy. Patří sem například podpalubí na lodích, transferové oblasti pro chemikálie nebo skladovací zařízení, vozidla používající zkapalnělý plyn (LPG, například propan nebo butan) a místa, kde vzduch obsahuje chemikálie nebo částice, například obilí, prach nebo kovový prášek. Nezapínejte přenosný počítač v místech, kde je zakázáno použití mobilních telefonů nebo tam, kde by to mohlo způsobit rušení nebo nebezpečí.

## Tísňová volání

**Upozornění:** Prostřednictvím tohoto zařízení nelze provádět tísňová volání. Tísňová volání je třeba provádět pomocí mobilního telefonu nebo jiného telefonního systému.

## Pokyny k likvidaci

Při likvidaci neodhazujte toto elektronické zařízení do odpadu. K minimalizaci znečištění a zajištění nejvyšší možné ochrany globálního životního prostředí toto zařízení recyklujte. Další informace o předpisech týkajících se odpadních elektrických a elektronických zařízení (OEEZ) naleznete na webové adrese

<http://www.acer-group.com/public/Sustainability/sustainability01.htm>.



## Upozornění na rtuť

Pro projektory se žárovkou nebo elektronické výrobky obsahující monitor nebo displej LCD/CRT bezpodsvícení LED: Lamps in tomto výrobku obsahují rtuť a musí být recyklovány nebo zlikvidovány podle místních, státních nebo federálních zákonů. Další informace vám poskytne sdružení Electronic Industries Alliance, [www.eiae.org](http://www.eiae.org). Informace týkající se likvidace konkrétních lamp jsou uvedeny na webu [www.lamprecycle.org](http://www.lamprecycle.org).



## ENERGY STAR



Výrobky společnosti Acer s certifikátem ENERGY STAR šetří vaše peníze, protože snižují náklady na energii a chrání životní prostředí, aniž by bylo nutné obětovat funkčnost nebo výkon. Společnost Acer je hrdá, že může zákazníkům nabízet výrobky se značkou ENERGY STAR.

Co to je ENERGY STAR?

Výrobky s certifikátem ENERGY STAR používají méně energie a předcházejí emisím skleníkových plynů, protože odpovídají přísným směrnicím, které v oblasti energetické účinnosti stanovuje americká agentura pro ochranu životního prostředí (Environmental Protection Agency, EPA). Společnost Acer se zavazuje nabízet na celém světě výrobky a služby, které zákazníkům pomáhají šetřit peníze, používat úsporně energii a zkvalitňovat naše životní prostředí. Čím více energie můžeme ušetřit díky vyšší energetické účinnosti, tím více omezíme skleníkové plyny a riziko změny klimatu. Další informace získáte na webových adresách <http://www.energystar.gov> nebo <http://www.energystar.gov/powermanagement>.

Výrobky společnosti Acer s certifikátem ENERGY STAR: (pouze u vybraných modelů)

- Produkují méně tepla a snižují zátěž při chlazení a teplejší prostředí.
- Po 10 respektive 30 minutách nečinnosti automaticky přecházejí do „režimu spánku displeje“ a „režimu spánku počítače“.
- Počítač můžete z režimu spánku probudit stisknutím některé z kláves nebo pohybem myši.
- V režimu „spánku“ počítače ušetří více než 80 % energie.

ENERGY STAR a značka ENERGY STAR jsou značky zaregistrované v USA.

## Rady a informace pro pohodlné používání

Uživatelé počítačů si mohou po delším používání stěžovat na únavu očí a bolesti hlavy. Uživatelům, kteří tráví řadu hodin prací s počítačem, hrozí také fyzické zranění. Dlouhá pracovní doba, nevhodné držení těla, špatné pracovní návyky, stres, nedostatečné pracovní podmínky, osobní zdraví a další faktory značně zvyšují riziko fyzického zranění.

Při nesprávném používání počítače může vzniknout syndrom karpálního tunelu, zánět šlachy, zánět šlachového pouzdra nebo jiné muskuloskeletální poruchy. V ruce, zápěstích, pažích, ramenech, krku nebo zádech se mohou projevovat následující příznaky:

- necitlivost, pocit pálení či brnění
- bolestivost, podrážděnost nebo citlivost
- bolest, otoky nebo pulzování
- napětí nebo strnulost
- chlad nebo slabost

Jestliže pocítíte tyto příznaky nebo jiné opakované nebo trvalé potíže či bolest související s používáním počítače, obraťte se ihned na lékaře a informujte oddělení vaší společnosti pro zdraví a bezpečnost.

Následující část obsahuje rady pro pohodlnější používání počítače.

## Vyhledání zóny pohodlí

Vyhledejte svou zónu pohodlí nastavením úhlu sledování monitoru, použitím podnožky nebo zvýšením sedáku tak, abyste dosáhli maximálního pohodlí.

Dodržujte následující pokyny:

- nezůstávejte příliš dlouho v jediné neměnné poloze
- nehrbte se dopředu a nenaklánějte se dozadu
- pravidelně vstaňte a projděte se, abyste odstranili napětí ze svalů nohou
- dělejte si krátké přestávky, abyste uvolnili krk a ramena
- nemějte svaly v napětí a nekrčte ramena
- nainstalujte řádně externí monitor, klávesnici a myš, aby byly pohodlně na dosah
- pokud sledujete monitor více než dokumenty, umístěte obrazovku doprostřed stolu, abyste minimalizovali napětí krku

## Péče o zrak

Dlouhodobé sledování počítače, nošení nesprávných brýlí nebo kontaktních čoček, odlesky, nadměrné osvětlení místnosti, neostrá obrazovka, velmi malé písmo a obrazovka s nízkým kontrastem mohou namáhat oči. V následujících částech naleznete doporučení, jak snížit únavu očí.

### Oči

- Dopřejte očím častý odpočinek.
- Pravidelně se dívejte mimo obrazovku na vzdálený objekt.
- Často mrkejte, aby se oči nevysoušely.

### Monitor

- Udržujte monitor čistý.
- Držte hlavu nad horním okrajem monitoru, abyste při pohledu doprostřed obrazovky hleděli očima mírně dolů.
- Upravte jas a kontrast monitoru na pohodlnou úroveň tak, aby byl text dobře čitelný a grafika zřetelná.
- Odstraňte odlesky a odrazy následujícími způsoby:
  - umístěte monitor bokem k oknu nebo zdroji světla
  - minimalizujte přístup světla do místností pomocí závěsů, rolet nebo žaluzií
  - používejte pracovní osvětlení
  - změňte úhel sledování monitoru
  - používejte filtr snižující odlesky
  - na monitor umístěte stínítko, například kus kartonu přesahující přes horní přední okraj monitoru
- Nenastavujte monitor tak, abyste jej museli sledovat z nepohodlného úhlu.
- Nedívejte se dlouhodobě do zdrojů jasného světla, například do otevřených oken.

## Vytváření dobrých pracovních návyků

Rozvíjením následujících pracovních návyků bude práce s počítačem pohodlnější a produktivnější:

- Dělejte pravidelné a časté krátké přestávky.
- Provádějte protahovací cvičení.
- Dýchejte co nejvíce čerstvého vzduchu.
- Pravidelně cvičte a udržujte zdravé tělo.



.....  
**Upozornění! Nedoporučujeme používat počítač na pohovce nebo v posteli. Pokud je to nutné, pracujte pouze krátce, dělejte pravidelné přestávky a provádějte protahovací cvičení.**



.....  
**Poznámka: Další informace naleznete v části "Předpisy a bezpečnostní upozornění" na straně 46.**



# Stručné pokyny

Děkujeme vám, že jste si k uspokojení svých potřeb v oblasti přenosných počítačů vybrali řadu notebooků Acer.

## Uživatelské příručky

Abychom vám při používání notebooku Acer pomohli, vytvořili jsme pro vás sadu příruček:

První leták **Quick start up guide**... vám pomůže při úvodním nastavení počítače.

Obecná příručka pro počítače **Aspire Obecná uživatelská příručka** informace pro všechny modely řady Aspire. Obsahuje základní témata, např. technologii Acer eRecovery Management, používání klávesnice, zvuk atd. Berte laskavě na vědomí, že **Obecná uživatelská příručka**, jak již její název předesílá, stejně jako níže zmíněná **AcerSystem User Guide**, může popisovat funkce nebo vlastnosti, kterými jsou vybaveny pouze určité modely dané řady, a kterými nemusí být nutně vybaven vámi zakoupený model. V takových případech je text označen frází „pouze u vybraných modelů“.

Další informace o tom, jak můžete pomocí počítače zvýšit svou produktivitu, naleznete v příručce **AcerSystem User Guide**. Tato příručka obsahuje podrobné informace týkající se například systémových nástrojů, obnovování dat, možností rozšíření a odstraňování potíží. Dále obsahuje záruční informace, informace týkající se všeobecných předpisů a bezpečnostní upozornění k notebooku. Příručka je k dispozici ve formátu PDF (Portable Document Format) a je již uložena do notebooku. Zobrazíte ji následujícím postupem:

- 1 Klepněte na tlačítko  **Start > Všechny programy > AcerSystem**.
- 2 Klepněte na položku **AcerSystem User Guide**.



.....

**Poznámka:** K zobrazení tohoto souboru je vyžadován program Adobe Reader. Pokud v počítači není program Adobe Reader nainstalován, klepnutím na položku **AcerSystem User Guide** nejprve spustíte instalační program. Dokončete instalaci podle pokynů na obrazovce. Pokyny týkající se používání programu Adobe Reader jsou k dispozici v nabídce **Nápověda a odborná pomoc**.

# Základní péče a tipy pro používání počítače

## Zapnutí a vypnutí počítače

Počítač zapnete stisknutím a uvolněním tlačítka napájení, které se nachází pod displejem LCD. Umístění tlačítka napájení viz "**Quick start up guide**".

Počítač můžete vypnout některým z následujících postupů:

- Pomocí příkazu Vypnout v systému Windows  
Klepněte na tlačítko **Start** a poté na možnost **Vypnout**.
- Pomocí tlačítka napájení  
Počítač také můžete uvést do režimu spánku stisknutím klávesové zkratky režimu spánku **<Fn> + <F4>**.



**Poznámka:** Pokud nelze počítač vypnout normálně, stiskněte a podržte tlačítko napájení déle než čtyři sekundy. Pokud vypnete počítač a chcete jej znovu zapnout, počkejte alespoň dvě sekundy.

## Péče o počítač

Budete-li se o počítač dobře starat, bude vám dobře sloužit.

- Nevystavujte počítač přímému slunečnímu záření. Neumíst'ujte počítač v blízkosti zdrojů tepla, například radiátoru.
- Nevystavujte počítač teplotám pod 0 °C (32 °F) nebo nad 50 °C (122 °F).
- Nevystavujte počítač magnetickým polím.
- Nevystavujte počítač dešti nebo vlhku.
- Zabraňte potřísnění počítače vodou nebo jinými tekutinami.
- Nevystavujte počítač silným nárazům nebo vibracím.
- Nevystavujte počítač prachu nebo nečistotám.
- Nestavějte nic na horní stranu počítače.
- Displej počítače nezavírejte prudce.
- Neumíst'ujte počítač na nerovný povrch.

## Péče o adaptér střídavého proudu

Několik pokynů k péči o adaptér střídavého proudu:

- Nepřipojujte adaptér k žádnému jinému zařízení.
- Na napájecí kabel nestoupejte ani nepokládejte těžké předměty.  
Napájecí kabel a jiné kabely umístěte mimo frekventovaná místa.
- Při vytahování napájecího kabelu netahejte za samotný kabel, ale za zástrčku.

- Používáte-li prodlužovací kabel, nesmí jmenovitá proudová kapacita napájeného výrobku překračovat jmenovitou proudovou kapacitu prodlužovacího kabelu. Celková jmenovitá kapacita všech výrobků připojených k jedné elektrické zásuvce dále nesmí překročit kapacitu pojistky.

## Péče o baterii

Několik způsobů péče o baterii:

- Vyměňované baterie musí být stejné jako původní. Před vyjmutím nebo výměnou baterie vypněte napájení.
- Zabraňte násilnému poškození baterie. Uchovávejte baterii mimo dosah dětí.
- Použité baterie zlikvidujte podle místních nařízení. Pokud možno nechejte baterii recyklovat.

## Čištění a servis

Při čištění počítače dodržujte následující kroky:

- 1 Vypněte počítač a vyjměte baterii.
- 2 Odpojte adaptér střídavého proudu.
- 3 Použijte měkký, lehce navlhčený hadřík. Nepoužívejte tekuté nebo aerosolové čističe.

Dojde-li k některému z následujících případů:

- Počítač spadl nebo bylo poškozeno jeho tělo.
- Počítač nepracuje normálně.

Postupujte podle pokynů v části "**Časté otázky**" na straně 41.



<b>Informace pro vaši bezpečnost a pohodlí</b>	<b>iii</b>
Bezpečnostní pokyny	iii
Upozornění pro používání optické jednotky (pouze u vybraných modelů)	vii
Provozní prostředí	vii
Lékařská zařízení	viii
Vozidla	viii
Potenciálně výbušná prostředí	ix
Tísňová volání	ix
Pokyny k likvidaci	ix
Upozornění na rtuť	ix
ENERGY STAR	x
Rady a informace pro pohodlné používání	x
<b>Stručné pokyny</b>	<b>xiii</b>
Uživatelské příručky	xiii
Základní péče a tipy pro používání počítače	xiv
Zapnutí a vypnutí počítače	xiv
Péče o počítač	xiv
Péče o adaptér střídavého proudu	xiv
Péče o baterii	xv
Čištění a servis	xv
<b>Speciální klávesy a indikátory</b>	<b>1</b>
Povolení bezdrátových zařízení	2
<b>Zařízení touchpad</b>	<b>3</b>
Základy používání zařízení touchpad (s tlačítky pro poklepání)	3
<b>Používání klávesnice</b>	<b>4</b>
Zámky klávesnice a integrovaná numerická klávesnice*	4
Klávesové zkratky	5
Klávesy systému Windows	6
<b>Zvuk</b>	<b>7</b>
Acer PureZone (pouze u vybraných modelů)	7
Tuba (pouze u vybraných modelů)	7
Použití funkce Dolby Home Theater pro zvuk surround/vícekanálový zvuk (pouze u vybraných modelů)	7
<b>Video</b>	<b>8</b>
Zobrazení 16:9	8
<b>Použití systémových nástrojů</b>	<b>9</b>
Acer Bio-Protection (pouze u vybraných modelů)	9
Acer Backup Manager	10
<b>Řízení spotřeby</b>	<b>11</b>
<b>Acer eRecovery Management</b>	<b>12</b>
Vytvoření záložního disku	13
Obnovit	14
Obnova Windows ze záložních disků	15

<b>Acer Arcade Deluxe</b>	<b>17</b>
Allmänna kontrollern	18
Navigationskontrollern	18
Använda platser för sociala nätverk	18
Foto	18
Video	19
Spelarkontrollern	19
Musik	20
Uppdatering	20
<b>Jednotka bateriových zdrojů</b>	<b>21</b>
Vlastnosti jednotky bateriových zdrojů	21
Prodloužení životnosti baterie	21
Instalace a vyjmutí jednotky bateriových zdrojů	22
Dobíjení baterie	23
Kontrola napájení z baterie	23
Optimalizace životnosti baterie	23
Upozornění na vybití baterie	24
<b>Přenášení notebooku</b>	<b>25</b>
Odpojení od stolního počítače	25
Přenášení	25
Příprava počítače	25
Co s sebou na schůzky	26
Přenášení počítače domů	26
Příprava počítače	26
Co vzít s sebou	26
Zvláštní opatření	27
Používání počítače v domácí kanceláři	27
Cestování s počítačem	27
Příprava počítače	27
Co vzít s sebou	27
Zvláštní opatření	28
Cestování s počítačem po světě	28
Příprava počítače	28
Co vzít s sebou	28
Zvláštní opatření	28
<b>Zabezpečení počítače</b>	<b>29</b>
Používání bezpečnostního zámku počítače	29
Použití hesla	29
Zadání hesel	30
Nastavení hesel	30
<b>Možnosti rozšíření</b>	<b>31</b>
Možnosti připojení	31
Faxový/datový modem (pouze u vybraných modelů)	31
Integrovaná možnost síťového připojení	32
Rozhraní CIR (Consumer infrared)	
(pouze u vybraných modelů)	32







Univerzální sériová sběrnice (USB)	33
Port IEEE 1394 (pouze u vybraných modelů)	33
High-Definition Multimedia Interface (pouze u vybraných modelů)	34
Karta ExpressCard (pouze u vybraných modelů)	34
Instalace paměti (pouze u vybraných modelů)	36
<b>Sledování televize pomocí aplikace</b>	
<b>Windows Media Center</b>	<b>37</b>
Zvolte typ vstupu	37
Sledování televize pomocí volitelné antény DVB-T (digitální televize) (u vybraných modelů)	37
Připojení digitální antény	37
Sledování televize pomocí externí antény nebo kabelového oka	38
Nástroj BIOS	39
Pořadí spouštění	39
Povolení obnovení z disku na disk	39
Heslo	39
Používání softwaru	40
Přehrávání filmů DVD	40
<b>Časté otázky</b>	<b>41</b>
Vyžádání služby	44
Mezinárodní záruka pro cestovatele (International Travelers Warranty; ITW)	44
Než zavoláte	44
<b>Odstraňování potíží</b>	<b>45</b>
Tipy pro odstraňování potíží	45
Chybové zprávy	45
<b>Předpisy a bezpečnostní upozornění</b>	<b>46</b>
Prohlášení FCC	46
Poznámky o modemu (pouze u vybraných modelů)	47
Prohlášení o bodovém zobrazení panelu LCD	47
Informace o zákonných ustanoveních týkajících se rádiových zařízení	47
Obecně	47
Požadavek bezpečnosti pro rádiové frekvence dle FCC	48
Kanada – výjimka z licence pro radiokomunikační zařízení s nízkým výkonem (RSS-210)	49
Působení vyzářeného pole na rádiové frekvenci na člověka (RSS-102)	49
LCD panel ergonomic specifications	49





# Speciální klávesy a indikátory

Speciální klávesy a indikátory umožňují snadný přístup k praktickým funkcím a přehledným stavovým informacím.

Ikona	Položka	Popis
	Klávesa zálohování	Slouží ke spuštění aplikace Acer Backup Management pro vytvoření zálohy ve třech krocích (pouze u vybraných modelů).
P	Klávesa PowerSmart	Počítač přejde do úsporného režimu (pouze u vybraných modelů).
	Programovatelná klávesa	Uživatelsky programovatelná (pouze u vybraných modelů).
	Indikátor napájení	Indikuje stav napájení počítače.
	Indikátor baterie	Indikuje stav baterie počítače. <b>1. Nabíjení:</b> Při nabíjení baterie svítí indikátor jantarově. <b>2. Plné nabití:</b> V režimu napájení ze sítě svítí indikátor modře.
	Indikátor komunikace	Indikuje stav zařízení pro bezdrátové připojení počítače.
	Indikátor HDD	Svítí, pokud je aktivní pevný disk.
	Indikátor pro Num Lock	Svítí při aktivaci funkce NumLk (pouze u vybraných modelů).
	Indikátor pro Caps Lock	Svítí při aktivaci funkce Caps Lock (pouze u vybraných modelů).

## Povolení bezdrátových zařízení

Launch Manager vám umožňuje povolit a zakázat různá zařízení pro bezdrátové připojení na vašem počítači.

Launch Manager <Fn> + <F3> pro vyvolání panelu okna Správce spuštění.

Červený přepínač ukazuje, že zařízení je vypnuté.

- Klepnutím na červený přepínač zařízení zapnete.

Zelený přepínač ukazuje, že zařízení je zapnuté.

- Klepnutím na zelený přepínač zařízení vypnete.



**Poznámka:** Komunikační zařízení mohou mít různou systémovou konfiguraci. Další možnosti najdete na konfiguračním panelu příslušného bezdrátového zařízení.

# Zařízení touchpad

Zabudovaná dotyková podložka touchpad je ukazovací zařízení, jehož povrch je citlivý na pohyb. To znamená, že pohybem prstu po zařízení touchpad lze pohybovat kurzorem na obrazovce. Středové umístění na podložce ruky poskytuje optimální komfort a podporu.

## Základy používání zařízení touchpad (s tlačítka pro poklepání)

Zařízení touchpad s dvěma tlačítka pro poklepání lze používat následujícím způsobem:

- Pohybem prstu po zařízení touchpad lze pohybovat kurzorem na obrazovce.
- Chcete-li provést výběr nebo použít funkce, stiskněte levé nebo pravé tlačítka pod zařízením touchpad. Tato dvě tlačítka jsou podobná levému a pravému tlačítka myši. Klepnutí na zařízení touchpad je totéž jako stisknutí levého tlačítka.

Funkce	Levé tlačítka	Pravé tlačítka	Hlavní zařízení touchpad
Provést	Rychle dvakrát stiskněte.		Poklepejte (stejnou rychlostí jako při poklepání tlačítkem myši).
Vybrat	Klepněte.		Klepněte.
Přetáhnout	Stiskněte a držte, pak táhněte kurzor pohybem prstu po zařízení touchpad.		Poklepejte (stejnou rychlostí jako při poklepání tlačítkem myši); při druhém klepnutí podržte prst na zařízení touchpad a táhněte kurzorem.
Otevřít kontextovou nabídku		Klepněte.	



**Poznámka:** Ilustrace jsou pouze orientační. Přesná konfigurace počítače závisí na zakoupeném modelu.



**Poznámka:** Zařízení touchpad se dotýkejte čistými a suchými prsty a také zařízení udržujte v suchu a čistotě. Zařízení touchpad je citlivé na pohyb prstu; čím jemněji se plochy dotýkáte, tím lépe reaguje. Silným klepnutím nelze zvýšit citlivost zařízení.



**Poznámka:** Ve výchozím nastavení je povoleno svislé i vodorovné posouvání pomocí zařízení touchpad. Tuto funkci lze zakázat v ovládacím panelu Myš systému Windows.

# Používání klávesnice

Klávesnice obsahuje klávesy běžné velikosti a integrovanou numerickou klávesnici\*, samostatné kurzorové klávesy, zámky, klávesy systému Windows, funkční a speciální klávesy.

## Zámky klávesnice a integrovaná numerická klávesnice\*

Klávesnice je vybavena třemi zámkovými klávesami, které je možné přepínat.

Zámková klávesa	Popis
Caps Lock	Je-li funkce Caps Lock zapnutá, budou se všechny abecední znaky psát velkými písmeny.
NumLk <Fn> + <F11>*	Je-li funkce NumLk zapnutá, je možné používat integrovanou numerickou klávesnici. Klávesy fungují podobně jako na kalkulačce (aritmetické operace +, -, * a /). Tento režim se používá v případě potřeby vkládání většího množství číselných dat. Lepší řešení by spočívalo v připojení externí klávesnice.
Scr Lk <Fn> + <F12>	Je-li funkce Scr Lk zapnutá, posune se každým stisknutím ovládacích tlačítek kurzoru nahoru nebo dolů obrazovka o jeden řádek. Funkce Scr Lk nefunguje ve všech programech.

Integrovaná numerická klávesnice funguje stejně jako numerická klávesnice stolního počítače. Malé znaky této klávesnice se nacházejí v pravém horním rohu kláves. Symboly kurzorových kláves nejsou pro lepší přehlednost na klávesách vytištěny.















Požadovaná funkce	Funkce NumLk je zapnutá	Funkce NumLk je vypnutá
Číselné klávesy na integrované klávesnici	Zadejte čísla obvyklým způsobem.	
Kurzorové klávesy na integrované klávesnici.	Při používání kurzorových kláves stiskněte a podržte klávesu <↑>.	Při používání kurzorových kláves stiskněte a podržte klávesu <Fn>.
Klávesy hlavní klávesnice	Při psaní písmen na integrované klávesnici stiskněte a podržte klávesu <Fn>.	Napište písmena obvyklým způsobem.

\* pouze u vybraných modelů

## Klávesové zkratky























Tento počítač využívá klávesové zkratky nebo kombinace kláves ke zpřístupnění většiny ovládacích prvků počítače, jako je jas zobrazení a hlasitost výstupu.

Klávesovou zkratku aktivujete stisknutím a podržením klávesy <Fn> dříve, než stisknete druhou klávesu této kombinace.

Klávesová zkratka	Ikona	Funkce	Popis
<Fn> + <F3>		Komunikační klávesa	Povoluje/zakazuje komunikační zařízení počítače. (Komunikační zařízení mohou mít různou konfiguraci.)
<Fn> + <F4>		Režim spánku	Slouží k přepnutí počítače do režimu spánku.
<Fn> + <F5>		Přepnutí displeje	Přepíná výstup zobrazení mezi displejem, externím monitorem (pokud je připojen) a oběma zařízeními.
<Fn> + <F6>		Vypnout displej	Slouží k vypnutí podsvícení obrazovky displeje, čímž se ušetří energie. Podsvícení obnovíte stisknutím libovolné klávesy.
<Fn> + <F7>		Přepnutí zařízení touchpad	Slouží k zapnutí a vypnutí interního zařízení touchpad.
<Fn> + <F8>		Přepnutí reproduktoru	Slouží k zapnutí a vypnutí reproduktorů.
<Fn> + <F11>		NumLk	Zapnutí nebo vypnutí integrované numerické klávesnice (pouze u vybraných modelů).
<Fn> + <↑>		Zvýšení jasu	Slouží ke zvýšení jasu obrazovky.
<Fn> + <↓>		Snížení jasu	Slouží ke snížení jasu obrazovky.
<Fn> + <△>		Zvýšení hlasitosti	Slouží ke zvýšení hlasitosti zvuku.
<Fn> + <▽>		Snížení hlasitosti	Slouží ke snížení hlasitosti zvuku.
<Fn> + <Home>		Přehrát/ Pozastavit	Přehrát nebo pozastavit vybraný mediální soubor.
<Fn> + <Pg Up>		Zastavit	Zastavit přehrávání vybraného mediálního souboru.
<Fn> + <Pg Dn>		Předchozí	Návrat na předchozí mediální soubor.
<Fn> + <End>		Další	Přeskočit na další mediální soubor.

## Klávesy systému Windows

Klávesnice obsahuje dvě klávesy, které slouží k provádění specifických funkcí v systému Windows.

Klávesa	Popis
 Klávesa Windows	<p>Stisknutím této klávesy se v systému Windows zobrazí nabídka Start stejně jako při klepnutí myši na tlačítko Start. Společně s dalšími klávesami nabízí tato klávesa řadu dalších funkcí:</p> <ul style="list-style-type: none"> <li>&lt;  &gt;: Otevření a zavření nabídky Start</li> <li>&lt;  &gt; + &lt;D&gt;: Zobrazení pracovní plochy</li> <li>&lt;  &gt; + &lt;E&gt;: Otevření aplikace Průzkumník Windows</li> <li>&lt;  &gt; + &lt;F&gt;: Hledání souboru nebo složky</li> <li>&lt;  &gt; + &lt;G&gt;: Procházení miniaplikací bočního panelu</li> <li>&lt;  &gt; + &lt;L&gt;: Zamknutí počítače (pokud jste připojeni k síťové doméně) nebo přepnutí uživatelů (pokud nejste připojeni k síťové doméně)</li> <li>&lt;  &gt; + &lt;M&gt;: Slouží k minimalizaci všech oken</li> <li>&lt;  &gt; + &lt;R&gt;: Slouží k otevření dialogového okna Spustit</li> <li>&lt;  &gt; + &lt;T&gt;: Procházení programů na hlavním panelu</li> <li>&lt;  &gt; + &lt;U&gt;: Otevření Ease of Access Center</li> <li>&lt;  &gt; + &lt;X&gt;: Otevření Windows Mobility Center</li> <li>&lt;  &gt; + &lt;Break&gt;: Zobrazení dialogového okna Vlastnosti systému</li> <li>&lt;  &gt; +  + &lt;M&gt;: Obnovení minimalizovaného okna na pracovní plochu</li> <li>&lt;  &gt; + &lt;  &gt;: Procházení programů na hlavním panelu pomocí funkce Windows Flip 3-D</li> <li>&lt;  &gt; + &lt;Mezerník&gt;: Přenesení všech miniaplikací dopředu a výběr bočního panelu systému Windows</li> <li>&lt;Ctrl&gt; + &lt;  &gt; + &lt;F&gt;: Hledání počítačů (pokud pracujete v síti)</li> <li>&lt;Ctrl&gt; + &lt;  &gt; + &lt;  &gt;: Klávesy se šipkami slouží k procházení programů na hlavním panelu pomocí funkce Windows Flip 3-D</li> </ul>
	
	<p><b>Poznámka:</b> Podle toho, jakou verzi systému Windows používáte, nemusí některé klávesové zkratky pracovat tak, jak bylo popsáno.</p>
 Klávesa aplikace	<p>Stisknutím této klávesy se otevře místní nabídka v aplikaci stejně jako při klepnutí na pravé tlačítko myši.</p>

# Zvuk

Počítač obsahuje také 32bitový zvukový adaptér High Definition (HD) Audio a reproduktor(y).

## Acer PureZone (pouze u vybraných modelů)

Systém nabízí zcela nový zážitek pro milovníky zvuku, včetně technologie Acer PureZone se zabudovanými stereofonními mikrofony s funkcemi Formování paprsku a Odstranění akustické ozvěny. Technologie Acer PureZone podporuje funkce Odstranění akustické ozvěny, Formování paprsku a Potlačení šumu zajišťující čistý zvuk při nahrávání. Chcete-li nastavit mikrofon, poklepnáním na ikonu Acer HD Audio Manager na hlavním panelu systému Windows spusťte aplikaci Acer HD Audio Manager. Zobrazí se dialogové okno Acer HD Audio Manager. Klepněte na kartu Mikrofon a poté na kartu Efekty mikrofonu. Efekty mikrofonu nastavte v možnostech Formování paprsku a Odstranění akustické ozvěny.



**Poznámka:** Chcete-li na vstupu získat vícezvukový zdroj, zakažte funkci Formování paprsku.

## Tuba (pouze u vybraných modelů)

Vyhrazený basový reproduktor Tuba CinaBass zajišťuje zvuk kinosálu, který vás zvedne z křesla. Inovativní konstrukce kombinuje basový reproduktor s trubičkovým závěsem.

## Použití funkce Dolby Home Theater pro zvuk surround/ vícekanálový zvuk (pouze u vybraných modelů)

Notebook Acer nabízí rozšířené funkce zvuku Dolby Home Theater® využívající technologie Dolby Pro Logic IIx, Dolby Digital Live, Dolby Headphone, Dolby Natural Bass a Dolby Sound Space Expander, Audio Optimization, High Frequency Enhancer, které poskytují vysoce kvalitní zážitek z filmů, her a hudby s digitálním zvukem typu surround v realistickém prostředí vícekanálového zvuku.

### Dolby Pro Logic IIx

Funkce Dolby Pro Logic IIx vytváří živý zážitek se zvukovým systémem surround 5.1 z libovolného stereofonního (dvoukanálového) filmového, hudebního, televizního nebo herního zdroje zvuku. Funkce Dolby Pro Logic IIx proverí signál a použije získané informace k rozšíření zvuku až na systém kanálu 5.1, který poskytuje vysoce realistický a přírodní zvuk surround.

## Dolby Digital Live

Funkce Dolby Digital Live převádí libovolný zvukový signál v reálném case z počítačových nebo herních konzolí do formátu Dolby Digital za účelem snadného připojení k systémům domácího kina prostřednictvím jediného digitálního kabelu. Uživatelé si tak mohou užít počítačové nebo herní zvukové zábavy se vzrušující realitou poskytovanou systémy domácího kina nebo jinými zařízeními vybavenými dekódovací technologií Dolby Digital.

## Dolby Headphone

Funkce Dolby Headphone vytváří diskrétní zážitek ze zvuku surround s libovolnými sluchátky. Prehrávání hudby, filmu a her nabízí prostorovější, otevřenější a dramatictější zvuk, který zvyšuje poslechové pohodlí a přináší posluchacům pocit přítomnosti ve scéně.

## Dolby Natural Bass

Systém podpory basových tónů využitelný většinou reproduktoru, který poskytuje rozšíření basové odezvy až o oktávu níže.

## Dolby Sound Space Expander

Systém podpory scénického zvuku, který vytváří široký stereofonní vjem a zlepšuje oddělení jednotlivých nástrojů bez záporného vlivu na střed zvukového mixu.

# Video

## Zobrazení 16:9

Zobrazení 16:9 podává filmy v plném formátu HD v domácím prostředí. Blankytné barvy zaručují věrohodný zážitek při sledování filmů formátu HD. Režim 16:9 znamená konečně skutečné zážitky a obraz kinosálu pro milovníky zábavy na notebooku.



# Použití systémových nástrojů

## Acer Bio-Protection (pouze u vybraných modelů)

Řešení Acer Bio-Protection Fingerprint Solution je univerzální softwarový balík pro čtení otisků prstů integrovaný s operačním systémem Microsoft Windows. S využitím jedinečnosti lidských otisků prstů poskytuje řešení Acer Bio-Protection Fingerprint Solution ochranu proti neoprávněnému přístupu k počítači s centralizovanou správou hesel pomocí banky hesel Password Bank a rychlé spuštění a přihlášení do aplikací nebo webových stránek pomocí funkce Acer FingerLaunch.

Díky řešení Acer BioProtect Fingerprint Solution můžete využít dalšího stupně ochrany osobního počítače a přístupu ke každodenním úlohám pouhým dotykem prstu!

Další informace naleznete v souborech nápovědy aplikace Acer Bio-Protection.

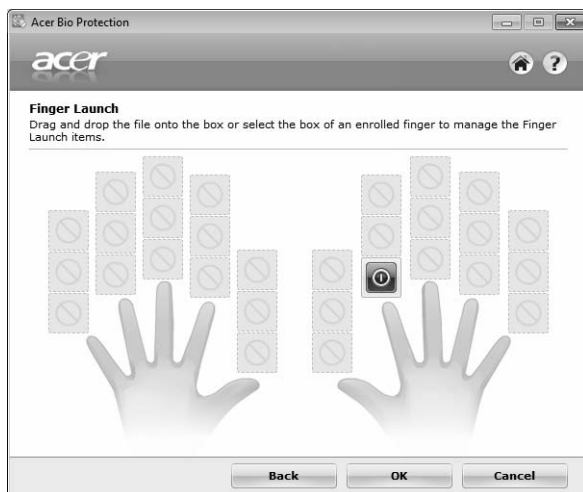

# Acer Backup Manager



**Poznámka:** Tato funkce je k dispozici pouze u některých modelů.

Acer Backup Manager je jednoduchý proces složený ze tří kroků, který umožňuje vytvářet záložní kopie celého vašeho systému nebo vybraných souborů a složek podle rozvrhu nebo podle toho, jak potřebujete.

Pro spuštění nástroje Acer Backup Manager stiskněte tlačítko Acer Backup Manager nad klávesnicí. Nebo jděte na položky **Start > Všechny programy > Acer Backup Manager > Acer Backup Manager**. Tak se otevře uvítací obrazovka; z této obrazovky budete provedeni třemi kroky pro nastavení plánovaných záloh. Klepnutím na tlačítko **Pokračovat** přejděte na další stránku. Klepněte na tlačítko + a postupujte podle pokynů na obrazovce:

- 1 Vyberte obsah, který chcete zálohovat. Čím méně obsahu vyberete, tím rychlejší proces bude, ale zvýší se tak riziko ztráty dat.
- 2 Vyberte, kde chcete ukládat záložní kopie. Je potřeba, abyste vybrali externí jednotku nebo jednotku D: nástroj Acer Backup Manager nemůže ukládat zálohu na zdrojovém disku.
- 3 Vyberte, jak často má Acer Backup Manager vytvářet zálohy.

Jakmile tyto tři kroky provedete, začnou se zálohy vytvářet podle rozvrhu. Zálohy můžete vytvářet i ručně stisknutím tlačítka Acer Backup Manager.

Pokud budete chtít nastavení kdykoli změnit, spusťte Acer Backup Manager z nabídky **Start** a projděte kroky popsány výše.

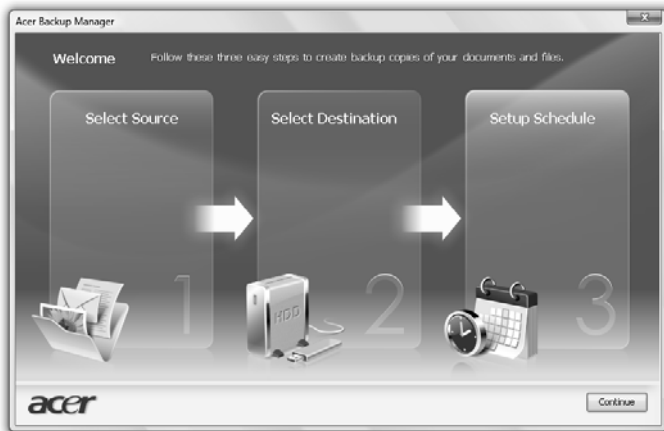

# Řízení spotřeby

Tento počítač je vybaven zabudovaným systémem řízení spotřeby, který trvale sleduje aktivitu systému. Je sledována veškerá aktivita následujících zařízení: klávesnice, myš, pevný disk, periferie připojené k počítači a obrazová paměť. Pokud není po určitou dobu (časová prodleva při nečinnosti) zjištěna žádná aktivita, počítač zastaví některá nebo všechna zařízení, aby ušetřil energii.

Tento počítač využívá schéma řízení spotřeby, které podporuje rozhraní ACPI (Advanced Configuration and Power Interface). Toto rozhraní umožňuje dosáhnout maximální úspory energie, aniž by došlo ke snížení výkonu systému. Systém Windows kompletně řídí spotřebu počítače.

## Klávesa Acer PowerSmart



**Poznámka:** Tato funkce je dostupná pouze u některých modelů.

Klávesa Acer PowerSmart používá úsporné funkce grafického podsystému na vašem počítači pro snížení celkové spotřeby energie. Když stisknete klávesu Acer PowerSmart, sníží se jas obrazovky a grafický čip se přepne na nižší rychlost.; PCI a WLAN se přepnou do úsporného režimu. Opětovným stisknutím klávesy Acer PowerSmart obnovíte předchozí nastavení.

# Acer eRecovery Management

Acer eRecovery Management je nástroj určený k rychlému obnovení systému. Lze rovněž zálohovat či obnovit obraz výchozího nastavení z výroby a přinstalovat aplikace a ovladače.



**Poznámka:** Veškerý následující obsah slouží pouze ke všeobecnému použití. Skutečné specifikace produktu se mohou lišit.

Nástroj Acer eRecovery Management poskytuje následující funkce:

- 1 Zálohovat:
  - Vytvoření disku s výchozím nastavením z výroby
  - Vytvoření disku s ovladači a aplikacemi
- 2 Obnovit:
  - Úplná obnova systému do výchozího nastavení z výroby
  - Obnova operačního systému a zachování uživatelských dat
  - Opetná instalace ovladacu či aplikací

V této kapitole naleznete postupy použití všech uvedených funkcí.



**Poznámka:** Tato funkce je k dispozici pouze u některých modelů. U počítačů, které neobsahují integrovanou zapisovací jednotku optických disků připojte před použitím funkcí nástroje Acer eRecovery Management vyžadujících přístup k optickému disku externí zapisovací jednotku optických disků.

Chcete-li chránit data pomocí funkce hesla nástroje Acer eRecovery Management, je nutné nejprve nastavit heslo technologie. Heslo se zadává na panelu nástrojů Acer eRecovery Management nebo klepnutím na možnost **Nastavení**.



## Vytvoření záložního disku

Na stránce Zálohování nástroje Acer eRecovery Management lze zapsat bitovou kopii výchozí konfigurace z výroby nebo zálohovat ovladače a aplikace.

- 1 Klepněte na položky **Start > Všechny programy > Acer > Acer eRecovery Management**.
- 2 Otevře se stránka **Zálohování** nástroje Acer eRecovery Management.

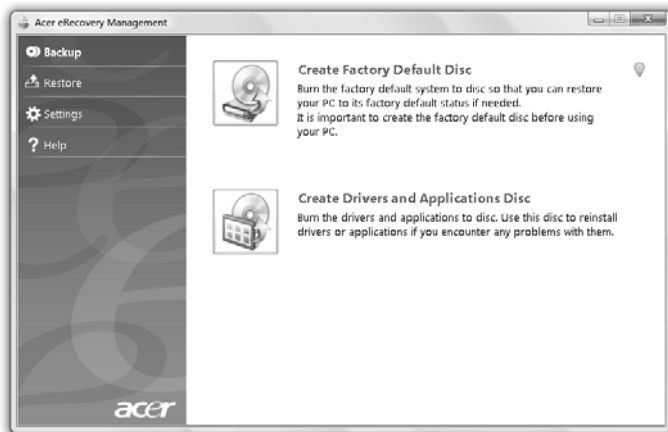

- 3 Vyberte typ zálohy (výchozí nastavení z výroby nebo ovladače a aplikace), kterou chcete zapsat na disk.
- 4 Dokončete proces podle pokynů na obrazovce.



**Poznámka:** Bitová kopie výchozího nastavení z výroby se používá, pokud chcete vytvořit spustitelný disk obsahující úplný operační systém počítače tak, jak byl dodán z výroby. Chcete-li vytvořit disk, který bude umožňovat procházení obsahu a instalaci vybraných ovladačů a aplikací, vytvořte zálohu ovladačů a aplikací – tento disk nebude spustitelný.

## Obnovit

Funkce obnovit umožňuje obnovit systém z obrazu výchozího nastavení z výroby nebo z dříve vytvořené zálohy na disku CD nebo DVD. V systému Acer lze rovněž přeinstalovat aplikace a ovladače.

- 1 Klepněte na položky **Start > Všechny programy > Acer > Acer eRecovery Management**.
- 2 Přepněte na stránku **Obnovení** klepnutím na tlačítko **Obnovit**.

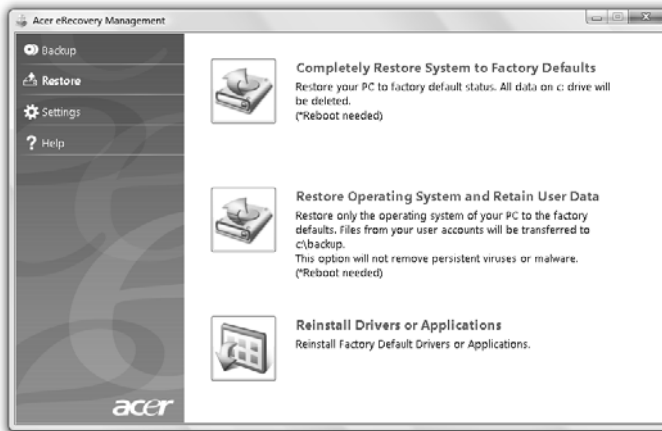

- 3 Systém lze obnovit z obrazu výchozího nastavení z výroby nebo přeinstalovat aplikace a ovladače.
- 4 Dokončete proces podle pokynů na obrazovce.

## Obnova Windows ze záložních disků



**Poznámka:** Tato funkce je k dispozici pouze u některých modelů.

Chcete-li obnovit Windows ze svých dříve vypálených záložních disků, musíte vložit první záložní disk a umožnit **Spouštěcí nabídku F12** prostřednictvím nástroje BIOS Setup.

- 1 Zapněte počítač a vložte první disk pro obnovení systému do mechaniky pro optický disk. Restartujte počítač.
- 2 Když se při spouštění obrazí logo Acer, stiskněte tlačítko **F2**, abyste spustili **BIOS Setup**, kde můžete nastavit parametry systému.
- 3 Pomocí tlačítek šipka vlevo a vpravo vyberte podnabídku **Hlavní**.
- 4 Pomocí tlačítek šipka nahoru a dolů vyberte **Spouštěcí nabídku F12**.
- 5 Pomocí tlačítka **F5** nebo **F6** změňte **Spouštěcí nabídku F12** na **Povoleno**.
- 6 Stisknutím tlačítka **ESC** vstupte do podnabídky **Ukončit**, stisknutím tlačítka **ENTER** můžete **Ukončit s uložením změn**. Opětným stisknutím tlačítka **ENTER** vyberte **Ano**. Systém se restartuje.
- 7 Po restartování, když se zobrazí logo Acer, stisknutím tlačítka **F12** otevřete **Spouštěcí nabídku**. Zde si můžete vybrat, ze kterého zařízení má spuštění proběhnout.
- 8 Pomocí tlačítek se šipkami vyberte **IDE1\***, potom stiskněte tlačítko **ENTER**. Systém Windows se nainstaluje z disku pro obnovení.
- 9 Po výzvě vložte druhý disk pro obnovení, potom podle pokynů na obrazovce dokončete obnovení.
- 10 Jakmile je obnovení hotové, vyjměte disk pro obnovení z mechaniky pro optický disk. Provedte to před restartováním počítače.

Pokud chcete nastavit prioritu spouštění pro dlouhodobější používání, měli byste vybrat podnabídku **Spuštění**.

- 1 Zapněte počítač a vložte první disk pro obnovení systému do mechaniky pro optický disk. Restartujte počítač.
- 2 Když se při spouštění obrazí logo Acer, stiskněte tlačítko **F2**, abyste spustili **BIOS Setup**, kde můžete nastavit parametry systému.
- 3 Pomocí tlačítek šipka vlevo a vpravo vyberte podnabídku **Spuštění**.
- 4 Pomocí tlačítek šipka nahoru a dolů vyberte **IDE1\***.
- 5 Pomocí tlačítka **F6** přesuňte zařízení **IDE1\*** do nejvyšší priority spouštění nebo pomocí tlačítka **F5** přesuňte jiné zařízení do nižší priority spouštění. Zajistěte, aby zařízení **IDE1\*** mělo nejvyšší prioritu.
- 6 Stisknutím tlačítka **ESC** vstupte do podnabídky **Ukončit**, stisknutím tlačítka **ENTER** můžete **Ukončit s uložením změn**. Opětným stisknutím tlačítka **ENTER** vyberte **Ano**. Systém se restartuje.
- 7 Po restartování se systém Windows nainstaluje z disku pro obnovení.
- 8 Po výzvě vložte druhý disk pro obnovení, potom podle pokynů na obrazovce dokončete obnovení.
- 9 Jakmile je obnovení hotové, vyjměte disk pro obnovení z mechaniky pro optický disk. Proveďte to před restartováním počítače.



# Acer Arcade Deluxe



Obs! Denna funktion finns endast tillgänglig för vissa modeller.

Acer Arcade Deluxe är en spelare för musik, foton och filmer med integrerade verktyg för sociala nätverk. Använd mediekonsolen (i förekommande fall) eller pekplattan för att välja önskad medietyp att njuta av eller dela med dig av till vänner via tjänster som YouTube, Facebook eller Flickr.



- **Foto** — visa foton som lagras på hårddisken eller flyttbara media.
- **Video** — se DVD-, VCD-, Blu-Ray-filmer, videoklipp eller innehåll hos leverantörer som YouTube.
- **Musik** — lyssna på musikfiler i olika format.



Obs! När du ser video, optiska skivor eller bildspel är din skärmläckare och energisparfunktioner inte tillgängliga.

## Allmänna kontroller

När du ser på videoklipp, filmer eller bildspel med upplösning för helskärm, visas två popupppaneler när du flyttar pekdonet. De försvinner automatiskt efter flera sekunder. Panelen med navigeringskontroller visas längst upp och panelen med spelarkontroller visas längst ned.

## Navigationskontroller

Om du vill gå tillbaka till Arcades hemsida klickar du på ikonen **Startsida**  längst upp till höger i fönstret. De andra knapparna (minimera, maximera, stäng) har PC-standardfunktion.

Om du vill avsluta Arcade klickar du på knappen **Stäng** längst upp till höger i fönstret.

## Använda platser för sociala nätverk

Om du har konton på platser med sociala nätverk som stöds kan du logga in på dem och visa uppdaterad information direkt från Acer Arcade Deluxe. Första gången du klickar på en av länkarna för sociala nätverk på sidan **Foto** eller **Video** ombeds du ange användarnamn och lösenord för platsen. Om du markerar **Kom ihåg mig** kommer Acer Arcade Deluxe ihåg din inloggningsinformation och visar automatiskt uppdaterat innehåll nästa gång du går till sidan Foto eller Video.

Du kan även dela med dig av innehåll genom att klicka på ikonen **Dela via** . Då kan du överföra foton och video till valda platser, mobilenheter eller externa lagringsenheter. Om du vill dela med dig av innehåll drar och släpper du miniatyren från listan till den plats eller enhet du vill kopiera den till.

## Foto

Acer Arcade Deluxe möjliggör visning av enskilda digitalfoton eller bildspel från alla tillgängliga enheter i din dator. Klicka på **Foto** för att öppna sidan Foto. Här ser du miniatyrer av enskilda bilder och mappar. **Klicka** på en mapp för att öppna den.

Om du vill se ett bildspel öppnar du mappen med de bilder du vill visa, markerar alla bilder eller vissa av bilderna och klickar på ikonen **Spela upp** . Bildspelet spelas upp med helskämsupplösning.

Du kan även visa en enda bild genom att klicka på den. Då öppnas bilden med helskämsupplösning.

Sedan kan du använda kontrollerna på skärmen för att zooma in och ut samt panorera i fyra riktningar.

## Video

Dubbelklicka på ikonen för en film eller ett videoklipp som du vill se. Beroende på vilken typ av optisk enhet som är installerad i din dator kan du spela upp filmer från Blu-Ray-, standard-DVD- och video-CD-skivor (VCDs) med funktionen Cinema i Acer Arcade Deluxe. Den här spelaren har samma funktioner och kontroller som en typisk DVD-spelare.

När du sätter i en skiva i DVD-enheten börjar filmen spelas upp automatiskt. En popupp-panel med kontroller för styrning av filmen visas längst ned i fönstret när du rör pekdonet.

När du ser på DVD-filmer läggs följande specialkontroller till på popupp-panelen:

- DVD-meny
- Textning
- Språk
- Foto
- Vinkel

Om du rör musen/markören när du ser en film visas ett menyfält längst ned på skärmen. Det innehåller knappar för att styra uppspelning av filmer, välja textning, justera volymen, välja språk för ljudspår och ställa in avancerade funktioner.



**Obs!** Funktionernas tillgänglighet beror på vad som finns stöd för på respektive optisk skiva.

Om du klickar på stoppknappen stoppas uppspelningen och du återgår till skärmbilden Video. Längst ned på skärmen finns knappar som gör det möjligt att återuppta filmen vid den punkt där den stoppades, starta om filmen från början eller mata ut skivan.

## Spelarkontroller

Längst ned i fönstret visas spelarkontrollerna som används för video, bildspel, filmer och musik. De är standardkontroller för uppspelning (spela upp, paus, stopp, osv.) och volymkontroller (avstängd och höja/sänka volymen).



**Obs!** Om du spelar upp filmer från optiska skivor finns det extra kontroller till höger om volymkontrollerna. De beskrivs mer i detalj i Bio i den här guiden.

## Musik

Du får praktisk tillgång till din musiksamling genom att klicka på **Musik** och därigenom öppna musiksidan.

Välj den mapp, CD eller kategori som innehåller önskad musik. Klicka på **Spela upp** om du vill lyssna på hela innehållet från början eller välj önskad sång på listan.

Sångerna i mappen visas som en lista med albuminformation längst upp på sidan, medan verktygsfältet längst ned på sidan har kontroller för **Spela upp**, **Blanda**, **Upprepa allt**, **Visualisera**, **Volym** och **Meny**. Visualisera ger dig möjlighet att se datorgenererade bilder när du lyssnar på musik.

## Uppdatering

Klicka på ikonen Inställningar längst upp till höger för att visa informationen i Om. Med fliken **Uppdatera** kan du kontrollera och hämta tillgängliga programuppdateringar.

# Jednotka bateriových zdrojů

Počítač využívá baterii zajišťující dlouhou dobu provozu mezi nabíjením.

## Vlastnosti jednotky bateriových zdrojů

Jednotka bateriových zdrojů má tyto vlastnosti:

- Je vyrobena podle současných standardních technologií.
- Signalizuje vybití.

Baterie se nabíjí vždy, když je počítač připojen k síti prostřednictvím síťového adaptéru. Tento počítač podporuje dobíjení za provozu a umožňuje uživateli dobíjet baterii bez přerušení práce s počítačem. U vypnutého počítače je ovšem dobíjení podstatně rychlejší.

Baterie je výhodná při cestování nebo při výpadku elektrické energie. Doporučujeme mít k dispozici jednu zcela dobítou jednotku bateriových zdrojů jako zálohu. Podrobnosti o objednání náhradní jednotky bateriových zdrojů získáte u prodejce.

## Prodloužení životnosti baterie

Jako všechny ostatní baterie se rovněž baterie v tomto počítači po určité době znehodnotí. Znamená to, že výkon baterie se časem a používáním snižuje. Chcete-li prodloužit životnost baterie, dodržujte následující doporučení.

## Příprava nové jednotky bateriových zdrojů

Před prvním použitím nové jednotky bateriových zdrojů je třeba provést následující postup přípravy:

- 1 Vložte do počítače novou baterii. Nezapínejte počítač.
- 2 Připojte adaptér střídavého proudu a baterii zcela dobijte.
- 3 Odpojte adaptér střídavého proudu.
- 4 Zapněte počítač a používejte napájení z baterie.
- 5 Baterii zcela vybijte, dokud počítač nezačne signalizovat vybití baterie.
- 6 Znovu připojte adaptér střídavého proudu a baterii zcela dobijte.

Tímto postupem baterii třikrát vybijte a dobijte.

Tuto přípravu provádějte u všech nových baterií nebo u baterie, která nebyla delší dobu používána. Před uložením počítače na dobu delší, než dva týdny, doporučujeme vyjmout jednotku bateriových zdrojů z počítače.



**Upozornění:** Nevystavujte jednotku bateriových zdrojů teplotám pod 0 °C (32 °F) nebo nad 45 °C (113 °F). Extrémní teploty mohou mít na jednotku bateriových zdrojů negativní vliv.

Při dodržení pokynů pro přípravu bude možné baterii dobít na maximální kapacitu. Při nedodržení těchto pokynů nebude možné baterii dobít na maximální kapacitu a rovněž se tak zkracuje provozní životnost baterie.

Provozní životnost baterie mohou rovněž negativně ovlivnit následující způsoby používání:

- Trvalé napájení počítače s vloženou baterií střídavým proudem z elektrické zásuvky. Chcete-li počítač trvale napájet střídavým proudem, doporučujeme po úplném dobití baterii z počítače vyjmout.
- Zanedbání úplného opakovaného vybití a dobití baterie (viz výše).
- Časté používání – čím častěji baterii používáte, tím se rychleji zkracuje provozní životnost. Životnost běžné počítačové baterie je přibližně 300 dobíjecích cyklů.

## Instalace a vyjmutí jednotky bateriových zdrojů



**Důležité!** Chcete-li počítač používat bez přerušení, připojte k počítači před vyjmutím baterie adaptér střídavého proudu. V ostatních případech nejprve vypněte počítač.

Instalace jednotky bateriových zdrojů:

- 1 Zorientujte baterii správným směrem pro vložení do otevřené pozice pro baterie. Konec s kontakty se vkládá napřed horní strana baterie musí směřovat nahoru.
- 2 Zasuňte baterii do pozice a lehce ji zatlačte, aby zaklapla na místo.

Vyjmutí jednotky bateriových zdrojů:

- 1 Přesunutím uvolňovací západky baterii uvolněte.
- 2 Vyjměte baterii z pozice.

## Dobíjení baterie

Před dobíjením zkontrolujte, zda je baterie správně nainstalována v pozici pro baterie. Připojte adaptér střídavého proudu k počítači a k elektrické zásuvce. Během dobíjení baterie je možné používat počítač s napájením střídavým proudem. U vypnutého počítače je ovšem dobíjení podstatně rychlejší.



**Poznámka:** Na konci pracovního dne doporučujeme baterii dobít. Před cestováním lze nabíjením přes noc zajistit plné nabití baterie.

## Kontrola napájení z baterie

Měřič napájení (systém Windows) udává aktuální úroveň napájení z baterie. Chcete-li zjistit aktuální úroveň dobítí baterie, umístěte kurzor nad ikonu baterie/napájení na hlavním panelu.

## Optimalizace životnosti baterie

Optimalizace životnosti baterie umožňuje maximálně využít provozních možností baterie, prodloužit cyklus dobíjení a zvýšit účinnost dobíjení. Doporučujeme dodržovat následující zásady:

- Zakupte jednu jednotku bateriových zdrojů navíc.
- K napájení počítače používejte co nejčastěji střídavý proud z elektrické zásuvky a šetřete baterii pro mobilní použití.
- Vyjměte nepoužívanou kartu PC, která neustále spotřebovává energii.
- Jednotku bateriových zdrojů uložte na chladném suchém místě. Doporučená teplota je 10 °C (50 °F) až 30 °C (86 °F). Při vyšších teplotách dochází k rychlejšímu samovolnému vybití baterie.
- Nadměrné dobíjení zkracuje životnost baterie.
- Pečujte o adaptér střídavého napětí a o baterii.

## Upozornění na vybití baterie

Při napájení z baterie sledujte měřič napájení (systém Windows).



**Upozornění: Jakmile začne počítač upozorňovat na vybití baterie, připojte co nejdříve adaptér střídavého proudu. Pokud se po úplném vybití baterie počítač vypne, hrozí ztráta dat.**

Když se zobrazí upozornění na vybití baterie, závisí doporučený postup na aktuální situaci uživatele:

Situace	Doporučená Akce
Je k dispozici adaptér střídavého proudu i elektrická zásuvka.	<ol style="list-style-type: none"> <li>1. Připojte adaptér střídavého proudu k počítači a potom k elektrické zásuvce.</li> <li>2. Uložte všechny nezbytné soubory.</li> <li>3. Pokračujte v práci.</li> </ol> <p><b>Chcete-li, aby se baterie dobíjela rychleji, vypněte počítač.</b></p>
Je k dispozici zcela dobítá jednotka bateriových zdrojů.	<ol style="list-style-type: none"> <li>1. Uložte všechny nezbytné soubory.</li> <li>2. Ukončete všechny spuštěné aplikace.</li> <li>3. Ukončete operační systém a vypněte počítač.</li> <li>4. Vyměňte jednotku bateriových zdrojů.</li> <li>5. Zapněte počítač a pokračujte v práci.</li> </ol>
Není k dispozici ani adaptér střídavého proudu, ani elektrická zásuvka. Není k dispozici žádná náhradní jednotka bateriových zdrojů.	<ol style="list-style-type: none"> <li>1. Uložte všechny nezbytné soubory.</li> <li>2. Ukončete všechny spuštěné aplikace.</li> <li>3. Ukončete operační systém a vypněte počítač.</li> </ol>



# Přenášení notebooku

Tato část obsahuje tipy a rady, o kterých byste měli uvažovat, jestliže svůj počítač přenášíte nebo s ním cestujete.

## Odpojení od stolního počítače

Při odpojování počítače od externích zařízení postupujte následovně:

- 1 Uložte všechny otevřené soubory.
- 2 Vyjměte z jednotek všechna média, diskety či kompaktní disky.
- 3 Vypněte počítač.
- 4 Zavřete kryt displeje.
- 5 Odpojte šňůru od adaptéru střídavého proudu.
- 6 Odpojte klávesnici, ukazovací zařízení, tiskárnu, externí monitor a další externí zařízení.
- 7 Odpojte zámek Kensington, pokud jej používáte k zabezpečení počítače.

## Přenášení

Přenášení pouze na krátké vzdálenosti, například z pracovního stolu do konferenční místnosti.

## Příprava počítače

Před přenášením počítače zavřete a zaklapněte víko displeje a uveďte tak počítač do režimu spánku. Počítač nyní můžete bezpečně přenášet kdekoli po budově. Chcete-li obnovit normální režim počítače z režimu spánku, otevřete displej a potom stiskněte a uvolněte tlačítko napájení.

Jestliže počítač přenášíte do kanceláře klienta nebo do jiné budovy, můžete počítač vypnout:

Klepněte na tlačítko **Start** a poté na možnost **Vypnout**.

nebo:

Můžete počítač přepnout do režimu spánku stisknutím kombinace kláves **<Fn> + <F4>**. Potom zavřete a zaklapněte displej.

Jakmile budete chtít počítač znovu použít, uvolněte západku displeje, otevřete displej a potom stiskněte a uvolněte tlačítko napájení.



**Poznámka:** Pokud indikátor režimu spánku nesvítí, počítač vstoupil do režimu hibernace a vypnul se. Jestliže indikátor napájení nesvítí, ale indikátor režimu spánku svítí, počítač se nachází v režimu spánku. V obou případech můžete počítač znovu zapnout stisknutím a uvolněním tlačítka napájení. Počítač může vstoupit do režimu hibernace po určité době strávené v režimu spánku.

## Co s sebou na schůzky

Pokud se jedná o relativně krátkou schůzku, zřejmě s sebou nebudete muset nosit nic jiného než počítač. Bude-li schůzka trvat déle nebo baterie není plně nabitá, měli byste si s sebou vzít adaptér střídavého proudu, abyste jej mohli v konferenční místnosti použít.

Pokud v konferenční místnosti není elektrická zásuvka, snižte zatížení baterie přepnutím počítače do režimu spánku. Kdykoli nebudete počítač aktivně používat, stiskněte klávesy **<Fn> + <F4>** nebo zavřete displej. Chcete-li pokračovat, otevřete displej (pokud je zavřený) a stiskněte a uvolněte tlačítko napájení.

## Přenášení počítače domů

Pokud přenášíte počítač z kanceláře domů a naopak.

### Příprava počítače

Jakmile odpojte počítač od stolního počítače, připravte jej na cestu domů pomocí následujících kroků:

- Vyjměte z jednotek všechna média a kompaktní disky. Jestliže média nebudou vyjmuta, může dojít k poškození hlavy disku.
- Zabalte počítač do ochranného obalu, který zabrání sklouznutí a v případě pádu jej ztlumí.



**Upozornění:** Nepřidávejte do obalu předměty do blízkosti horního krytu počítače. Tlak na horní kryt může poškodit obrazovku.

## Co vzít s sebou

Vezměte si s sebou následující položky, pokud je již nemáte doma:

- Adaptér střídavého proudu a napájecí kabel
- Vytištěnou Quick start up guide

## Zvláštní opatření

Na cestě do práce a z práce dodržujte následující bezpečnostní pokyny, které ochrání počítač:

- Mějte počítač vždy u sebe, abyste minimalizovali účinky změn teploty.
- Pokud se potřebujete zdržet na delší dobu a nemůžete si počítač vzít s sebou, uložte jej do kufru auta, aby nebyl vystaven příliš vysoké teplotě.
- Změny teploty a vlhkosti mohou způsobit kondenzaci. Před zapnutím nechte počítač přizpůsobit pokojové teplotě a potom zkontrolujte, zda na obrazovce není zkondenzovaná voda. Pokud změna teploty přesahuje 10 °C (18 °F), přizpůsobuje počítač pokojové teplotě pomalu. Je-li to možné, umístěte počítač na 30 minut na rozhraní mezi venkovní a vnitřní teplotou.

## Používání počítače v domácí kanceláři

Pokud často pracujete s počítačem doma, je vhodné zakoupit druhý adaptér střídavého proudu. Máte-li druhý adaptér střídavého proudu, nemusíte přenášet další věci domů a nazpátek.

Jestliže doma hodně pracujete s počítačem, můžete přidat také externí klávesnici, monitor a myš.

## Cestování s počítačem

Přesun na větší vzdálenosti, například z kanceláře do kanceláře klienta v jiné budově nebo vnitrostátní cestování.

## Příprava počítače

Připravte počítač tak, jako byste jej brali domů. Přesvědčte se, zda je baterie nabitá. Při bezpečnostní prohlídce na letišti můžete být vyzváni k zapnutí počítače.

## Co vzít s sebou

S sebou si vezměte tyto věci:

- Adaptér střídavého proudu
- Náhradní zcela dobité baterie
- Další soubory ovladačů tiskárny (budete-li chtít používat jinou tiskárnu)

## Zvláštní opatření

Ochrana počítače při cestování vyžaduje, abyste kromě pokynů pro přenášení počítače domů dodržovali i tyto pokyny:

- Počítač mějte vždy u sebe jako příruční zavazadlo.
- Je-li to možné, nechejte počítač zkontrolovat ručně. Rentgenové detektory při kontrole na letišti jsou bezpečné, ale v žádném případě nevystavujte počítač detektorům kovu.
- Zajistěte, aby diskety nebyly vystaveny působení ručních detektorů kovu.

## Cestování s počítačem po světě

Přesun mezi zeměmi.

### Příprava počítače

Připravte počítač jako na běžnou cestu.

### Co vzít s sebou

S sebou si vezměte tyto věci:

- Adaptér střídavého proudu
- Napájecí kabel, který je vhodný pro zemi, do níž cestujete
- Náhradní zcela dobité baterie
- Další soubory ovladačů tiskárny (budete-li chtít používat jinou tiskárnu)
- Doklad o koupi, pokud byste jej museli ukazovat celníkům
- Pas ITW (Mezinárodní záruka pro cestovatele)

## Zvláštní opatření

Dodržujte stejné speciální pokyny jako při cestování s počítačem. Kromě toho je při mezinárodním cestování dobré držet se i dalších doporučení:

- Při cestování do jiné země zkontrolujte kompatibilitu střídavého napětí a napětí a napájecího kabelu adaptéru střídavého proudu. Nejsou-li kompatibilní, kupte si napájecí kabel, který je kompatibilní se zásuvkou pro přívod střídavého proudu v místě. K napájení počítače nepoužívejte měniče napětí prodávané pro spotřebiče.
- Používáte-li modem, zkontrolujte kompatibilitu modemu a konektoru s telekomunikačním systémem země, do níž cestujete.

# Zabezpečení počítače

Váš počítač je cennou investicí, o kterou je třeba se starat. Naučte se, jak jej chránit a jak o něj pečovat.

Bezpečnostními funkcemi jsou hardwarové a softwarové zámky – drážka a hesla.

## Používání bezpečnostního zámku počítače

Součástí notebooku je otvor pro bezpečnostní zámek kompatibilní se standardem Kensington.

Přípevněte bezpečnostní kabel k nehybnému předmětu, například ke stolu nebo rukojeti uzamčené zásuvky. Vložte zámek do drážky a otočením klíče zámek zamkněte. K dispozici jsou rovněž modely bez klíče.

## Použití hesla

Hesla chrání počítač před nepovoleným přístupem. Nastavením těchto hesel lze vytvořit několik různých úrovní ochrany počítače a dat:

- Heslo správce (Supervisor Password) zabraňuje nepovolenému přístupu k nástroji BIOS. Toto heslo je třeba po nastavení zadat vždy, když chcete získat přístup k nástroji BIOS. Viz "**Nástroj BIOS**" na straně 39.
- Heslo uživatele (User Password) chrání počítač před neoprávněným použitím. Kombinací tohoto hesla a kontrolních bodů hesla při spuštění a přepínání počítače z režimu hibernace lze zajistit maximální bezpečnost.
- Heslo pro spuštění (Password on Boot) chrání počítač před neoprávněným použitím. Kombinací tohoto hesla a kontrolních bodů hesla při spuštění a přepínání počítače z režimu hibernace lze zajistit maximální bezpečnost.



**Důležité!** Nezapomeňte heslo správce! Pokud heslo zapomenete, obraťte se na prodejce nebo na autorizované servisní středisko.

## Zadání hesel

Po nastavení hesla se uprostřed obrazovky zobrazí výzva k zadání hesla.

- Po nastavení hesla správce se zobrazí výzva, pokud při spuštění stisknete klávesu **<F2>** pro přístup k nástroji BIOS.
- Chcete-li získat přístup k nástroji BIOS, zadejte heslo správce a stiskněte klávesu **<Enter>**. Jestliže uvedete nesprávné heslo, objeví se upozornění. Zadejte heslo znovu a stiskněte klávesu **<Enter>**.
- Po nastavení hesla uživatele a povolení parametru Heslo při spuštění se při spuštění zobrazí výzva.
- Napište heslo uživatele a stiskněte klávesu **<Enter>** k použití počítače. Jestliže uvedete nesprávné heslo, objeví se upozornění. Zadejte heslo znovu a stiskněte klávesu **<Enter>**.



**Důležité!** Máte tři možnosti uvést heslo. Pokud zadáte třikrát nesprávné heslo, systém se zastaví. Vypněte počítač stisknutím a podržením tlačítka napájení déle než čtyři sekundy. Znovu zapněte počítač a opakujte zadání hesla.

## Nastavení hesel

Hesla můžete nastavit pomocí nástroje BIOS.

## Možnosti rozšíření

Váš notebook nabízí všechny možnosti mobilní práce s počítačem.

### Možnosti připojení

Pomocí portů můžete k notebooku připojit periferní zařízení podobně jako ke stolnímu počítači. Pokyny týkající se připojení různých externích zařízení k počítači naleznete v následující části.

#### Faxový/datový modem (pouze u vybraných modelů)

Počítač obsahuje zabudovaný faxový/datový modem V.92 56 kb/s.  
(pouze u vybraných modelů)



-----

**Upozornění! Tento port modemu není kompatibilní s digitálními telefonními linkami. Pokud tento modem připojíte k digitální telefonní lince, dojde k poškození modemu.**

Chcete-li použít modem k faxování nebo přenosu dat, připojte telefonní kabel z portu modemu k zásuvce telefonní linky.

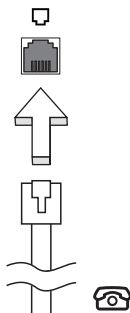

-----

**Upozornění! Ověřte, zda je použitý kabel vhodný pro zemi, ve které pracujete.**

## Integrovaná možnost síťového připojení

Integrovaná možnost síťového připojení umožňuje připojit počítač k síti Ethernet.

Chcete-li použít možnost síťového připojení, připojte kabel Ethernet z portu Ethernet (RJ-45) na těle počítače do síťové zásuvky nebo rozbočovače.

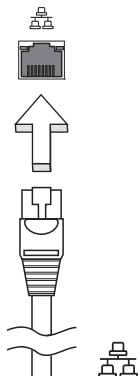

## Rozhraní CIR (Consumer infrared) (pouze u vybraných modelů)

Infračervený port CIR (Consumer Infrared) počítače se používá k příjmu signálů z dálkového ovladače nebo jiných zařízení s podporou rozhraní CIR.



## Univerzální sériová sběrnice (USB)

Port USB 2.0 je vysokorychlostní sériová sběrnice, která umožňuje připojit periférie USB bez obsazení vzácných systémových prostředků.

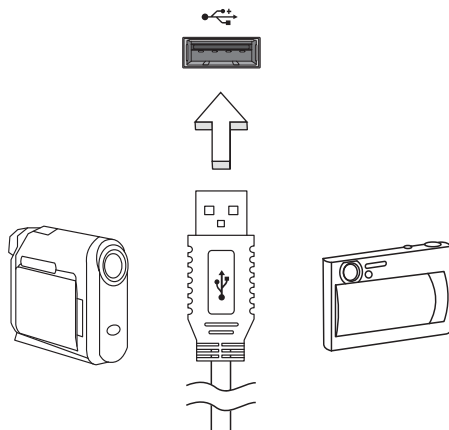

## Port IEEE 1394 (pouze u vybraných modelů)

Port IEEE 1394 tohoto počítače umožňuje připojení k zařízením s podporou rozhraní IEEE 1394, jako je videokamera nebo digitální fotoaparát. Další informace naleznete v dokumentaci k videokameře nebo digitálnímu fotoaparátu.

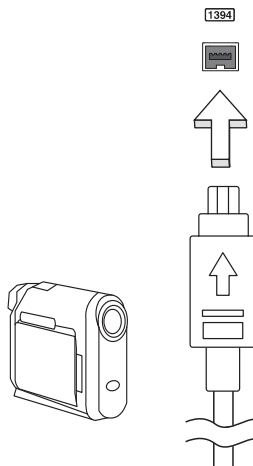

## High-Definition Multimedia Interface (pouze u vybraných modelů)

HDMI (High-Definition Multimedia Interface) je všeobecně podporované rozhraní pro přenos nekomprimovaného, zcela digitálního zvuku a obrazu. Rozhraní HDMI umožňuje propojit jakýkoli kompatibilní zdroj digitálního zvuku a obrazu, jako například zařízení set-top box, přehrávač DVD či přijímač A/V, a kompatibilní zařízení pro přehrávání digitálního zvuku a obrazu, jako například digitální televizor (DTV), pomocí jediného kabelu.

Pomocí portu HDMI počítače můžete připojit špičkové zvukové a obrazové zařízení. Díky použití jediného kabelu lze zařízení připojit úhledně a rychle.



## Karta ExpressCard (pouze u vybraných modelů)

Karta ExpressCard je nejnovější verzi karty PC. Má menší a rychlejší rozhraní, které dále zvyšuje možnosti používání a rozšiřitelnost počítače.

Karty ExpressCard podporují celou řadu možností rozšíření včetně adaptérů paměťových karet Flash, televizních tunerů, připojení Bluetooth a adaptérů IEEE 1394B. Karty ExpressCard podporují použití rozhraní USB 2.0 a PCI Express.



**Důležité!** Existují dva typy karet – ExpressCard/54 a ExpressCard/34 (54 mm a 34 mm) – s různými funkcemi. Ne všechny sloty ExpressCard budou podporovat oba typy. Podrobné pokyny k instalaci a používání karty a jejich funkcí naleznete v návodu k použití karty.

## Vložení karty ExpressCard

Vložte kartu do slotu a jemně zatlačte, až zaklapne na místo.

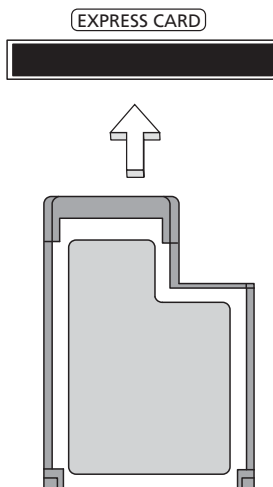

## Vysunutí karty ExpressCard

Před vysunutím karty ExpressCard:

- 1 Ukončete program, který tuto kartu využívá.
- 2 Levým tlačítkem myši klepněte na ikonu Bezpečně odebrat hardware na hlavním panelu a ukončete provoz karty.
- 3 Povysuňte kartu jemným zatlačením do slotu a uvolněním.

## Instalace paměti (pouze u vybraných modelů)

Postup při instalaci paměti:

- 1 Vypněte počítač, odpojte adaptér střídavého proudu (je-li připojen) a vyjměte baterii. Otočte počítač vzhůru nohama.
- 2 Odstraňte šrouby z krytu paměti, pak kryt paměti zvedněte a dejte stranou.
- 3 Zasuňte paměťový modul diagonálně do patice **(a)** a lehce jej zatlačte, aby zaklapnul na místo **(b)**.

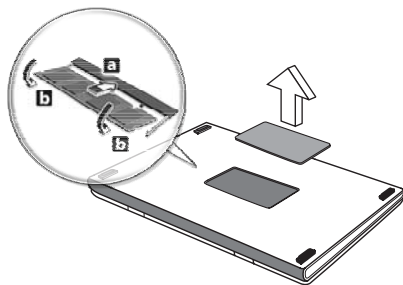

- 4 Nasadte kryt paměti a zabezpečte jej šroubem.
- 5 Znovu nainstalujte baterii a připojte adaptér střídavého proudu.
- 6 Zapněte počítač.

Počítač automaticky rozpozná a překonfiguruje celkovou velikost paměti. Obrat' se na odborného technika nebo na místního prodejce produktů Acer.

## Sledování televize pomocí aplikace Windows Media Center



**Poznámka:** Tato funkce je k dispozici pouze u některých modelů.

Počítače, které obsahují aplikaci Windows Media Center Edition nebo InstantOn Arcade, je možné používat ke sledování televize a k získání přístupu na obsah videa (prostřednictvím audio/video připojení k externímu zařízení, jako je videokamera).

### Zvolte typ vstupu

Audio/video připojení může být buď digitální anténa DVB-T (u vybraných modelů), nebo konektor PAL/SECAM či NTSC. Další informace jsou uvedeny v příslušné části:

## Sledování televize pomocí volitelné antény DVB-T (digitální televize) (u vybraných modelů)

Digitální televize DVB-T je mezinárodní standard, který se používá k přenosu pozemních televizních služeb v digitálním formátu. Tento standard v mnoha zemích postupně nahrazuje analogové vysílání. Digitální anténu DVB-T je možné používat s aplikací Windows Media Center ke sledování místního televizního digitálního vysílání DVB-T na vašem notebooku.

### Připojení digitální antény

- 1 Připojte kabel antény do konektoru RF vašeho počítače.

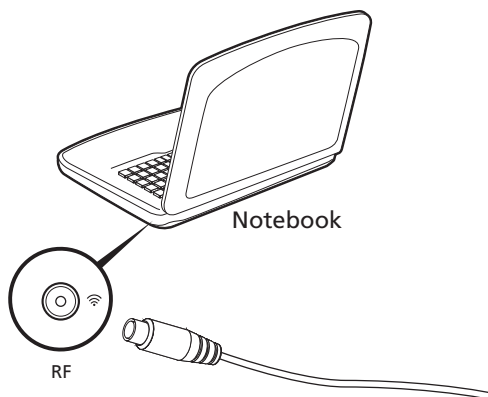



**Poznámka:** Kabel antény nekrut'te ani nedělejte smyčku. Prodloužení kabelu antény až 20 cm zvýší kvalitu signálu.

## Sledování televize pomocí externí antény nebo kabelového oka

Pro sledování televize na počítači můžete používat běžné televizní kabely (připojené k externí anténě nebo kabelovému oku).

### Připojení anténních kabelů

Připojení kabelů:

- 1 Připojte konektor antény do konektoru RF vašeho počítače.
- 2 Připojte druhý konec kabelu k televiznímu kabelu; v případě potřeby použijte kabelový převodník.

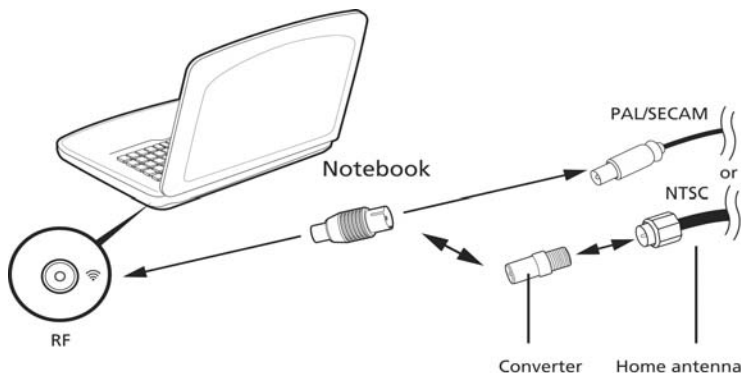

**Důležité!** Před připojením kabelu antény ověřte, že používáte správný kabelový systém určený pro vaši oblast.

## Nástroj BIOS

Nástroj BIOS je program pro konfigurování hardwaru, který je zabudován do systému BIOS počítače.

Váš počítač již byl správně nakonfigurován a optimalizován, takže tento nástroj nemusíte spouštět. Můžete jej však spustit, jestliže budete mít problémy s konfigurací.

Chcete-li aktivovat nástroj BIOS, stiskněte klávesu **<F2>** během testu POST, zatímco je na displeji zobrazeno logo notebooku.

### Pořadí spouštění

Chcete-li v nástroji BIOS nastavit pořadí spouštění, aktivujte nástroj BIOS a potom v kategoriích uvedených v horní části obrazovky vyberte položku **Boot**.

### Povolení obnovení z disku na disk

Chcete-li povolit obnovení z disku na disk (obnovení pevného disku), aktivujte nástroj BIOS a potom v kategoriích uvedených v horní části obrazovky vyberte položku **Main**. Vyhledejte v dolní části obrazovky položku **D2D Recovery** a pomocí kláves **<F5>** a **<F6>** nastavte u této funkce hodnotu **Enabled**.

### Heslo

Chcete-li nastavit heslo při spuštění, aktivujte nástroj BIOS a potom v kategoriích uvedených v horní části obrazovky vyberte položku **Security**. Vyhledejte položku **Password on boot**: a pomocí kláves **<F5>** a **<F6>** tuto funkci povolte.

# Používání softwaru

## Přehrávání filmů DVD



**Poznámka:** Tato funkce je k dispozici pouze u některých modelů.

Pokud je v prostoru pro optickou jednotku nainstalován modul jednotky DVD, můžete v počítači přehrávat filmy DVD.

- 1 Vysuňte přihrádku DVD a vložte disk s filmem DVD; pak přihrádku DVD zavřete.



**Důležité!** Při prvním spuštění přehrávače DVD vás program vyzve k zadání kódu regionu. Disky DVD jsou rozděleny do 6 regionů. Jakmile je u jednotky DVD nastaven kód regionu, budou se přehrávat pouze disky z tohoto regionu. Kód regionu můžete nastavit maximálně pětkrát (včetně prvního nastavení), potom zůstane trvale nastaven poslední kód regionu. Obnovením pevného disku nebude smazán počet zadaných kódů regionu. Informace o kódech regionu pro filmy DVD naleznete v tabulce dále v této části.

- 2 Film DVD se začne automaticky přehrávat po několika sekundách.

Kód regionu	Země nebo region
1	USA, Kanada
2	Evropa, Střední východ, Jižní Afrika, Japonsko
3	Jihovýchodní Asie, Tchaj-wan, Jižní Korea
4	Latinská Amerika, Austrálie, Nový Zéland
5	Dřívější státy SSSR, část Afriky, Indie
6	Čínská lidová republika



**Poznámka:** Chcete-li změnit kód regionu, vložte do jednotky DVD film DVD z jiného regionu. Další informace najdete v elektronické nápovědě.



## Časté otázky

V následujícím seznamu jsou uvedeny situace, ke kterým může dojít při používání počítače. Ke každé situaci jsou uvedena snadná řešení.

Po stisknutí tlačítka napájení se počítač nespustí ani nenastartuje.

Podívejte se na indikátor stavu napájení:

- Pokud indikátor nesvítí, počítač není připojen k napájení. Zkontrolujte následující možnosti:
  - Pokud používáte jako zdroj napájení baterii, je baterie pravděpodobně vybitá a nelze pomocí ní počítač napájet. Připojte adaptér střídavého proudu a dobijte baterii.
  - Přesvědčte se, zda je adaptér střídavého proudu řádně zapojen do počítače a do zásuvky.
- Pokud indikátor svítí, zkontrolujte následující možnosti:
  - Je v externí disketové jednotce s rozhraním USB vložena jiná než spouštěcí (systémová) disketa? Vyjměte ji nebo nahraďte systémovou disketou a stisknutím kláves **<Ctrl> + <Alt> + <Del>** restartujte počítač.

Na obrazovce nejsou zobrazeny žádné položky.

Systém řízení spotřeby počítače automaticky vypíná obrazovku za účelem úspory energie. Zobrazení obnovíte stisknutím libovolné klávesy.

Pokud zobrazení nelze obnovit stisknutím libovolné klávesy, může to být způsobeno třemi příčinami:

- Pravděpodobně je nastavena příliš nízká úroveň jasu. Zvyšte úroveň jasu stisknutím kláves **<Fn> + <D>**.
- Jako zobrazovací zařízení je pravděpodobně nastaven externí monitor. Stisknutím klávesové zkratky pro přepnutí zobrazení **<Fn> + <F5>** přepněte zobrazení zpět na počítač.
- Pokud svítí indikátor režimu spánku, počítač se nachází v režimu spánku. Aktivujte počítač stisknutím a uvolněním tlačítka napájení.

## Z počítače není slyšet žádný zvuk.

Zkontrolujte následující možnosti:

- Pravděpodobně je ztlumená hlasitost. Podívejte se na hlavním panelu systému Windows na ikonu Hlasitost. Pokud je ikona přeškrtnutá, klepněte na ni a zrušte zaškrtnutí políčka **Ztlumit vše**.
- Pravděpodobně je nastavena příliš nízká úroveň hlasitosti. Podívejte se na hlavním panelu systému Windows na ikonu Hlasitost. Hlasitost můžete také nastavit pomocí tlačítek pro nastavení hlasitosti.
- Pokud jsou k výstupnímu portu na předním panelu počítače připojena sluchátka, náhlavní sluchátka nebo externí reproduktory, interní reproduktory budou automaticky vypnuty.

## Chci vysunout přihrádku optické jednotky bez zapínání napájení.

Optická jednotka je vybavena otvorem pro mechanické otevření. Stačí vložit hrot pera nebo kancelářskou sponku a zatlačit a přihrádka se vysune.

## Klávesnice nereaguje.

Zkuste připojit externí klávesnici k portu USB počítače. Pokud funguje, obraťte se na prodejce nebo autorizované servisní středisko, protože může být uvolněn kabel interní klávesnice.

## Tiskárna nefunguje.

Zkontrolujte následující možnosti:

- Zkontrolujte, zda je tiskárna připojena do elektrické zásuvky a je zapnutá.
- Ověřte, zda je kabel tiskárny pevně připojen k paralelnímu portu nebo portu USB počítače a příslušnému portu na tiskárně.

Chci obnovit původní nastavení počítače bez disků CD pro obnovení.



**Poznámka:** Jestliže používáte vícejazyčnou verzi systému, bude při dalších operacích obnovení k dispozici pouze operační systém a jazyk, který zvolíte při prvním zapnutí systému.

Zotavení systému vám pomůže obnovit disk C: s původním softwarem, který byl nainstalován v okamžiku zakoupení notebooku. Disk C: obnovíte následujícím postupem. (Disk C: bude přeformátován a všechna data smazána.) Před použitím této možnosti je velmi důležité vytvořit zálohu všech datových souborů.

Před provedením obnovy systému zkontrolujte nastavení systému BIOS.

- 1 Ověřte, zda je povolena funkce **Acer disk-to-disk recovery**.
- 2 Ověřte, že položka **D2D Recovery** v nabídce **Main** je nastavena na hodnotu **Enabled**.
- 3 Ukončete nástroj BIOS a uložte provedené změny. Systém se restartuje.



**Poznámka:** Nástroj BIOS aktivujte stisknutím klávesy **<F2>** během testu POST.

Zahájení procesu obnovení:

- 1 Restartujte počítač.
- 2 V okamžiku, kdy je zobrazeno logo Acer, aktivujte proces zotavení současným stisknutím kláves **<Alt> + <F10>**.
- 3 Proveďte obnovení systému podle pokynů na obrazovce.



**Důležité!** Tato funkce zabírá 15 GB místa ve skrytém oddílu na pevném disku.

## Vyžádání služby

### Mezinárodní záruka pro cestovatele (International Travelers Warranty; ITW)

Váš počítač je pokryt mezinárodní zárukou pro cestovatele (ITW), která vám poskytne bezpečí a volnou mysl při cestování. Naše celosvětová síť servisních středisek vám podá pomocnou ruku.

Spolu s počítačem je dodáván pas ITW. Tento pas obsahuje vše, co potřebujete vědět o programu ITW. Tato praktická příručka rovněž obsahuje seznam dostupných autorizovaných středisek. Pečlivě si tento pas přečtěte.

Vždy mějte svůj pas ITW po ruce, zejména na cestách, protože budete získávat výhody od našich středisek podpory. Do kapsy na přední straně obalu pasu ITW umístěte doklad o koupi.

V případě, že se v zemi vašeho pobytu nenachází autorizované servisní středisko ITW společnosti Acer, můžete se stále obrátit na naše střediska po celém světě. Prosím konzultujte adresu <http://global.acer.com>.

### Než zavoláte

Voláte-li službu online společnosti Acer, připravte si následující informace a buďte u svého počítače. S vaší podporou můžeme zkrátit trvání hovoru a efektivně vyřešit váš problém. Pokud se na displeji počítače zobrazují chybové zprávy nebo se ozývá pípání, zapište si zprávy tak, jak se objevují na displeji (nebo zapište počet a pořadí pípání).

Musíte poskytnout následující informace:

Jméno: \_\_\_\_\_

Adresa: \_\_\_\_\_

Telefonní číslo: \_\_\_\_\_

Přístroj a model: \_\_\_\_\_

Sériové číslo: \_\_\_\_\_

Datum nákupu: \_\_\_\_\_

## Odstraňování potíží

V této kapitole jsou uvedeny pokyny pro řešení běžných problémů systému. Dojde-li k problému, přečtete si tyto pokyny dříve, než se obrátíte na servisního technika. K řešení závažnějších problémů bude pravděpodobně třeba počítač otevřít. Nepokoušejte se počítač otevřít sami, požádejte o pomoc prodejce nebo autorizované servisní středisko.

### Tipy pro odstraňování potíží

Tento notebook disponuje pokročilými funkcemi, které zobrazují chybové zprávy na displeji a pomáhají řešit případné problémy.

Pokud systém zobrazí chybovou zprávu nebo se projeví příznaky chyby, postupujte podle pokynů v části Chybové zprávy. Pokud problém nelze vyřešit, obraťte se na prodejce. Viz "**Vyžádání služby**" na straně 44.

### Chybové zprávy

Pokud se zobrazí chybová zpráva, zapište si ji a proveďte nápravné opatření. Následující tabulka uvádí chybové zprávy v abecedním pořadí včetně doporučeného nápravného opatření.

Chybové zprávy	Nápravné opatření
CMOS battery bad	Obrat'te se na prodejce nebo na autorizované servisní středisko.
CMOS checksum error	Obrat'te se na prodejce nebo na autorizované servisní středisko.
Disk boot failure	Vložte systémovou (spouštěcí) disketu do disketové jednotky (A:) a stisknutím klávesy <Enter> restartujte počítač.
Equipment configuration error	Stisknutím klávesy <F2> (během testu POST) spus'te nástroj BIOS; ten potom stisknutím klávesy <b>Exit</b> ukončete atím počítač restartujte.
Hard disk 0 error	Obrat'te se na prodejce nebo na autorizované servisní středisko.
Hard disk 0 extended type error	Obrat'te se na prodejce nebo na autorizované servisní středisko.
I/O parity error	Obrat'te se na prodejce nebo na autorizované servisní středisko.
Keyboard error or no keyboard connected	Obrat'te se na prodejce nebo na autorizované servisní středisko.
Keyboard interface error	Obrat'te se na prodejce nebo na autorizované servisní středisko.
Memory size mismatch	Stisknutím klávesy <F2> (během testu POST) spus'te nástroj BIOS; ten potom stisknutím klávesy <b>Exit</b> ukončete atím počítač restartujte.

Pokud po provedení nápravných opatření dané problémy stále přetrvávají, požádejte o asistenci prodejce nebo autorizované servisní středisko. Některé problémy lze vyřešit pomocí nástroje BIOS.

# Předpisy a bezpečnostní upozornění

## Prohlášení FCC

Toto zařízení bylo testováno a vyhovuje omezením pro digitální zařízení třídy B na základě části 15 směrnic FCC. Omezení jsou navržena tak, aby zajistila oválnou přiměřenou ochranu proti nežádoucímu rušení při instalaci v domácnosti. Zařízení vytváří, používá a může vyzařovat energii na rádiových frekvencích a pokud není nainstalováno a používáno podle pokynů, může způsobovat nevhodné rušení radiokomunikací.

V žádném případě však není možné zaručit, že v určité konkrétní situaci k rušení nedojde. Pokud skutečně dojde k rušení příjmu rozhlasu nebo televize, což lze zjistit vypnutím a zapnutím tohoto zařízení, měl by se uživatel pokusit rušení odstranit těmito způsoby:

- Změňte polohu nebo orientaci přijímové antény.
- Umístěte zařízení dále od přijímače.
- Připojte zařízení do jiného zásuvkového okruhu, než ke kterému je připojen přijímač.
- Požádejte o radu prodejce nebo zkušeného radiotelevizního technika.

## Poznámka: Stíněné kabely

Veškerá připojení k jinému počítačovému vybavení musí být provedena stíněnými kabely a musí splňovat předpisy FCC.

## Poznámka: Periferní zařízení

K tomuto zařízení lze připojit pouze periferní zařízení (vstupní a výstupní zařízení, terminály, tiskárny atd.), která jsou certifikována a vyhovují omezením pro zařízení třídy B. Při používání necertifikovaných periferních zařízení bude pravděpodobně docházet k rušení příjmu rozhlasového a televizního vysílání.

## Upozornění

Změny nebo úpravy na zařízení, které výrobce výslovně neschválil, mohou omezit oprávnění uživatele zaručené Federální komisí pro komunikace (FCC) používat tento počítač.

## Poznámky o modemu (pouze u vybraných modelů)

### TBR 21

Toto zařízení bylo schváleno v souladu s rozhodnutím rady 98/482/EC [Council Decision 98/482/EC - "TBR 21"] pro celoevropské jednotné připojení k síti PSTN (Public Switched Telephone Network). Vzhledem k rozdílům mezi jednotlivými sítěmi v různých zemích však není certifikát sám o sobě zárukou úspěšného fungování v každém koncovém bodu PSTN. V případě problémů se nejprve obraťte na dodavatele zařízení. Další informace o příslušných zemích najdete v části "**Předpisy a bezpečnostní upozornění**" na straně 46.

### Prohlášení o bodovém zobrazení panelu LCD

Panel LCD je vyráběn velmi přesným výrobním postupem. Nicméně některé obrazové body mohou příležitostně selhat nebo se mohou zobrazovat jako černé nebo červené tečky. Tento jev nemá žádný vliv na obrázek v počítači a neznamena závadu.

### Informace o zákonných ustanoveních týkajících se rádiových zařízení



**Poznámka:** Niže uvedené informace o předpisech se vztahují pouze na modely s bezdrátovou sítí LAN nebo Bluetooth.

### Obecně

K zabránění rušení na rádiových frekvencích licencovaných služeb je toto zařízení určeno pouze k provozu ve vnitřních prostorech.

Tento výrobek je ve shodě se směrnicemi o rušení rádiových frekvencí a bezpečnostními normami zemí a regionů, ve kterých byl schválen pro bezdrátové použití. V závislosti na konfiguraci může tento výrobek obsahovat bezdrátové rádiové zařízení (například modul bezdrátové sítě LAN nebo Bluetooth). Niže uvedené informace se vztahují na výrobky s takovými zařízeními.

### Prohlášení o shodě pro země EU

Společnost Acer tímto prohlašuje, že tento notebook je ve shodě se základními požadavky a dalšími příslušnými ustanoveními Směrnice 1999/5/EC.

### Seznam zemí

Členské země EU v červenci 2009: Belgie, Dánsko, Německo, Řecko, Španělsko, Francie, Irsko, Itálie, Lucembursko, Nizozemsko, Rakousko, Portugalsko, Finsko, Švédsko, Velká Británie, Estonsko, Lotyšsko, Litva, Polsko, Maďarsko, Česká republika, Slovenská republika, Slovinsko, Kypr, Malta, Bulharsko a Rumunsko. Použití je povoleno v zemích Evropské unie a také v Norsku, Švýcarsku, na Islandu a v Lichtenštejnsku. Toto zařízení musí být používáno v souladu s předpisy a omezeními platnými v zemi, kde je používáno. Další informace obdržíte u orgánu, který řídí použití těchto zařízení v dané zemi. Aktuální seznam zemí najdete na webové stránce <http://ec.europa.eu/enterprise/rte/implem.htm>.

## Požadavek bezpečnosti pro rádiové frekvence dle FCC

Vyzážený výstupní výkon karty Mini PCI bezdrátové sítě LAN a karty Bluetooth je výrazně pod stanovenými limity pro působení záření na rádiové frekvenci dle FCC. Notebook by však měl být používán takovým způsobem, aby byla možnost styku s osobami během normálního provozu následujícím způsobem minimalizována.

- 1 Uživatelé musí dodržovat bezpečnostní pokyny pro rádiovou bezpečnost u bezdrátových zařízení, které jsou uvedeny v uživatelské příručce každého volitelného bezdrátového zařízení.



**Upozornění:** Aby byly splněny požadavky americké Federální komise pro telekomunikace (FCC) na vyzařování vysokých frekvencí, musí být mezi všemi osobami a anténou integrované karty Mini PCI bezdrátové sítě LAN, vestavěné v sekci obrazovky, udržována vzdálenost alespoň 20 cm.

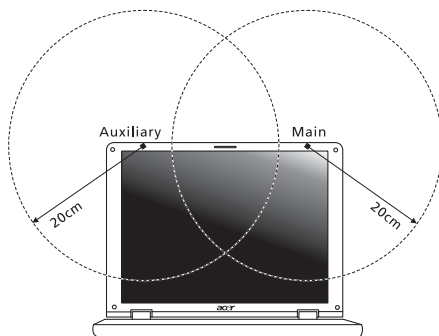

**Poznámka:** Bezdrátový adaptér Mini PCI implementuje funkci přenosové diverzity. Tato funkce nevyzažuje rádiové frekvence z obou antén současně. Jedna z antén je vybrána automaticky nebo ručně (uživatelé) k zajištění dobré kvality rádiové komunikace.

- 2 Toto zařízení je určeno pouze k použití uvnitř budov kvůli provozu v pásmu 5,15 až 5,25 GHz. Americká Federální komise pro telekomunikace (FCC) požaduje použití tohoto výrobku uvnitř budov při provozu v pásmu 5,15 až 5,25 GHz, aby došlo ke snížení rizika škodlivého rušení ve společných kanálech s mobilními satelitními systémy.



- 3 Jako hlavní uživatelé pásem 5,25 až 5,35 GHz a 5,65 až 5,85 GHz jsou určeny vysoce výkonné radary. Tyto radarové stanice mohou způsobit rušení nebo poškození tohoto zařízení.
- 4 Nesprávná instalace nebo neoprávněné použití mohou způsobit škodlivé rušení rádiové komunikace. Jakékoli neoprávněné zásahy do vnitřní antény povedou ke zrušení certifikace FCC a vaší záruky.

## Kanada – výjimka z licence pro radiokomunikační zařízení s nízkým výkonem (RSS-210)

### Působení vyzářeného pole na rádiové frekvenci na člověka (RSS-102)

Notebook je vybaven integrálními anténami s nízkým ziskem, které nevyzařují pole na rádiové frekvenci, jenž by překračovalo limity Ministerstva zdravotnictví Kanady stanovené pro obyvatelstvo; konzultujte bezpečnostní předpis 6, který lze získat na webových stránkách Ministerstva zdravotnictví Kanady na adrese [www.hc-sc.gc.ca/rpb](http://www.hc-sc.gc.ca/rpb).

## LCD panel ergonomic specifications

Design viewing distance	500 mm
Design inclination angle	0.0°
Design azimuth angle	90.0°
Viewing direction range class	Class IV
Screen tilt angle	85.0°
Design screen illuminance	<ul style="list-style-type: none"> <li>• Illuminance level: [250 + (250cos<math>\alpha</math>)] lx where <math>\alpha</math> = 85°</li> <li>• Color: Source D65</li> </ul>
Reflection class of LCD panel (positive and negative polarity)	<ul style="list-style-type: none"> <li>• Ordinary LCD: Class I</li> <li>• Protective LCD: Class III</li> </ul>
Image polarity	Both
Reference white: Pre-setting of luminance and color temperature @ 6500K (tested under BM7)	<ul style="list-style-type: none"> <li>• Y'n</li> <li>• u'n</li> <li>• v'n</li> </ul>
Pixel fault class	Class II



# Séria Aspire

Všeobecná používateľská príručka

© 2010 Všetky práva vyhradené.

Všeobecná používateľská príručka pre sériu Aspire  
Pôvodné vydanie: 08/2010

Prenosný počítač série Aspire

Číslo modelu: \_\_\_\_\_

Sériové číslo: \_\_\_\_\_

Dátum zakúpenia: \_\_\_\_\_

Miesto zakúpenia: \_\_\_\_\_

# Informácie pre vašu bezpečnosť a pohodlie

## Pokyny k bezpečnosti

Starostlivo si prečítajte tieto pokyny. Uschovajte tento dokument pre prípadné použitie v budúcnosti. Dodržiavajte všetky upozornenia a pokyny vyznačené na výrobku.

### Pred čistením výrobok vypnite

Pred čistením odpojte tento výrobok z elektrickej zásuvky. Nepoužívajte tekuté čistiace prostriedky a čistiace spreje. Na čistenie použite navlhčenú tkaninu.

### UPOZORNENIE týkajúce sa zástrčky pri odpájaní zariadenia

Pri zapájaní a odpájaní napájania k napájacej jednotke dodržiavajte nasledujúce pokyny:

Pred pripojením napájacieho kábla k výstupu striedavého napätia nainštalujte napájaciu jednotku.

Pred odobratím napájacej jednotky z počítača odpojte napájací kábel.

Ak je systém vybavený viacerými zdrojmi napájania, odpojte od systému napájanie tak, že odpojíte všetky napájacie káble od zdroja napájania.

### UPOZORNENIE týkajúce sa prístupnosti

Skontrolujte, či je napájacía zásuvka, do ktorej pripájate napájací kábel, ľahko prístupná a umiestnená čo najbližšie k zariadeniu. Ak potrebujete odpojiť napájanie zariadenia, zabezpečte odpojenie napájacieho kábla z elektrickej zásuvky.

### UPOZORNENIE na plastové karty (len pre určité modely)

Počítač sa dodáva s plastovými kartami nainštalovanými v zásuvkách na karty. Ochranné plastové karty chránia zásuvku pred prachom, kovovými predmetmi a inými časticami. Plastové karty uschovajte pre prípad, že v zásuvkách nebudete mať žiadne karty.

### VAROVANIE týkajúce sa počúvania

Z dôvodu ochrany sluchu dodržiavajte tieto pokyny.

- Hlasitosť zvyšujte postupne, až kým nebudete počuť zreteľne a pohodlne.
- Nezvyšujte úroveň hlasitosti po tom, čo sa vaše uši prispôbia nastavenej hlasitosti.
- Nepočúvajte hudbu dlhodobo nahlas.
- Nezvyšujte úroveň hlasitosti kvôli prehlúšeniu hlučného okolia.
- Ak nepočujete ľudí hovoriacich okolo vás, znížte hlasitosť.

## Upozornenia

- Nepoužívajte tento výrobok v blízkosti vody.
- Neukladajte tento výrobok na nestabilné vozíky, stojany a stoly. Ak výrobok spadne, môže sa vážne poškodiť.
- Sloty a otvory sú určené na vetranie, zabezpečujú spoľahlivú činnosť výrobku a chránia ho pred prehriatím. Tieto otvory nesmú byť zakrývané ani upchávané. Tieto otvory nesmú byť nikdy zakryté položením výrobku na posteľ, pohovku, vankúš alebo iný podobný mäkký povrch. Tento výrobok nesmie byť nikdy umiestnený v blízkosti radiátora alebo žiariča tepla alebo do prostredia bez dostatočnej ventilácie.
- Nikdy nevkładajte žiadne predmety do výrobku cez sloty. Mohli by sa dotknúť miest s vysokým napätím alebo spôsobiť skrat súčiastok, čo môže mať za následok požiar alebo úraz elektrickým prúdom. Nikdy nelejte na výrobok ani žiadnu jeho časť kvapalinu.
- Z dôvodu ochrany pred poškodením vnútorných komponentov a vytečením batérie neumiestňujte tento výrobok na vibrujúci povrch.
- Nikdy nepoužívajte výrobok pri športovaní, cvičení ani v žiadnom inom vibrujúcom prostredí, ktoré by mohlo spôsobiť skrat alebo poškodenie otáčavých zariadení, pevného disku, optickej mechaniky alebo až ohrozenie zo strany lítiovej batérie.
- Spodná strana, časti okolo vetracích otvorov a sieťový adaptér sa môžu zahrievať. Dbajte na to, aby ste sa nezranili – nedotýkajte sa ich pokožkou ani telom.
- Zariadenie a príslušenstvo k nemu môže obsahovať malé časti. Uschovávajújte ho mimo dosahu malých detí.

## Používanie napájania elektrinou

- Tento výrobok musí byť napájaný takým typom napájania, ktorý je uvedený na štítku na výrobku. Ak si nie ste istí dostupným typom napájania, obráťte sa na svojho predajcu alebo miestnu energetickú spoločnosť.
- Je zakázané klásiť na kábel napájania akékoľvek predmety. Neumiestňujte výrobok na miesta, kde budú ľudia stúpať na kábel.
- Ak používate s výrobkom predlžovací kábel, uistite sa, že celková prúdová kapacita zariadenia zapojeného do predlžovacieho kábla neprekračuje prúdovú kapacitu predlžovacieho kábla. Uistite sa tiež, či celková kapacita všetkých výrobkov zapojených do elektrickej zásuvky neprekračuje kapacitu poistky.
- Nepreťažujte elektrickú zásuvku alebo viacnásobnú zásuvku tým, že do nej zapojíte príliš veľa zariadení. Celkové zaťaženie systémom nesmie presiahnuť 80% menovitého výkonu prípojky. Ak používate viacnásobnú zásuvku, celkové zaťaženie systémom nesmie presiahnuť 80% jej menovitého výkonu.
- AC adaptér tohto výrobku je vybavený trojžilovým uzemneným konektorom. Konektor napájania je určený len pre uzemnenú elektrickú zásuvku. Pred pripojením AC adaptéra sa presvedčte, či je elektrická zásuvka správne uzemnená. Nezapájajte konektor do neuzemnenej elektrickej zásuvky. Podrobnosti získate od svojho elektrikára.



**Pozor! Uzemňovací kolík je bezpečnostná funkcia. Používanie elektrickej zásuvky, ktorá nie je správne uzemnená, môže mať za následok úder elektrickým prúdom a/alebo zranenie.**



**Poznámka:** Uzemňovací kolík tiež poskytuje dobrú ochranu pred nežiaducim šumom produkovaným inými blízko umiestnenými elektrickými zariadeniami, ktoré môžu rušiť výkon tohto výrobku.

- Systém možno napájať rôznym napätím: 100 až 120 alebo 220 až 240 V AC. Napájací kábel dodávaný spolu so zariadením spĺňa požiadavky na používanie v krajine/regióne, kde bol systém zakúpený. Napájacie káble, ktoré sa majú použiť v iných krajinách/regiónoch, musia spĺňať požiadavky platné v danej krajine/regióne. Ďalšie informácie o požiadavkách na napájacie káble vám poskytnete autorizovaný distribútor alebo poskytovateľ služieb.

## Oprava výrobku

Nepokúšajte sa opraviť výrobok sami. Otváranie alebo odoberanie krytov môže spôsobiť dotyk s miestom pod vysokým napätím alebo iné riziká. Všetky opravy prenechajte kvalifikovanému servisnému personálu.

Odpojte výrobok z elektrickej zásuvky a nahláste opravu kvalifikovanému servisnému personálu v týchto prípadoch:

- Napájací kábel je poškodený alebo polámaný.
- Došlo k poliatiu výrobku kvapalinou.
- Výrobok bol vystavený dažďu alebo vode.
- Došlo k pádu výrobku alebo bol jeho obal poškodený.
- Výkon výrobku sa značne zmenil, čo poukazuje na nutnosť opravy.
- Výrobok pri dodržaní prevádzkových pokynov nepracuje správne.



**Poznámka:** Nastavujte len tie ovládacie prvky, ktoré sú popísané v prevádzkových pokynoch. Nesprávne nastavenie ostatných ovládacích prvkov môže spôsobiť poškodenie a často si vyžaduje spoluprácu kvalifikovaného technika za účelom uvedenia výrobku do normálneho stavu.

## Pokyny na bezpečné používanie batérie

Tento prenosný počítač používa Lítium-iónovú batériu. Nepoužívajte ho vo vlhkom, mokrom a korozívnom prostredí. Nevkladajte, neukladajte ani nechávajte svoj výrobok na zdroji tepla ani v jeho blízkosti, na mieste s vysokou teplotou, na priamom slnečnom svetle, v mikrovlnnej rúre alebo pretlakovej nádobe a nevystavujte výrobok teplotám vyšším ako 60 °C (140 °F). Pri nedodržaní týchto pokynov môže dôjsť k úniku kyseliny z batérie, prehrievaniu, výbuchu alebo vznieteniu, ktoré môžu spôsobiť úraz alebo poškodenie. Batériu neprepichujte, neotvárajte ani ju nerozoberajte. Ak batéria vytečie a prídete do styku s vytečenou kvapalinou, opláchnite sa dôkladne vodou a ihneď vyhľadajte lekársku pomoc.

Z bezpečnostných dôvodov a kvôli predĺženiu výdrže batériu nenabíjajte pri teplotách nižších ako 0 °C (32 °F) alebo vyšších ako 40 °C (104 °F).

Nová batéria dosiahne plný výkon až po dvoch alebo troch úplných cykloch nabitia a vybitia. Batériu možno nabiť a vybiť niekoľko stokrát, ale časom sa batéria opotrebuje. Keď sa prevádzkový čas viditeľne skráti pod bežnú úroveň, zakúpte novú batériu. Používajte len batérie schválené spoločnosťou Acer. Používajte len schválené batérie. Batériu nabíjajte len nabíjačkou, ktorá je schválená a určená pre toto zariadenie.

Batériu používajte výhradne na určený účel. Nikdy nepoužívajte žiadnu poškodenú nabíjačku ani batériu. Batériu neskratujte. K náhodnému skratu môže dôjsť vtedy, ak nejaký kovový predmet (napríklad minca, sponka alebo pero) prepojí kladný (+) a záporný (-) kontakt batérie (kontakty sú kovové pásiky na batérii). Môže sa to stať, ak prenášate batériu napríklad vo vrecku alebo v peňaženke. Skratovanie kontaktov môže poškodiť batériu alebo dotýkajúci sa predmet.

Kapacita a výdrž batérie sa skrátia, ak batériu necháte na teplom alebo chladnom mieste, napríklad v zatvorenom automobile v lete alebo v zime. Pokúste sa batériu nechávať v prostredí s teplotou od 15 °C do 25 °C (59 °F až 77 °F). Zariadenie s prehriatou alebo chladnou batériou nemusí dočasne pracovať správne ani v prípade, že je batéria úplne nabitá. Výkon batérie bude výrazne obmedzený najmä pri veľmi nízkych teplotách počas mrazu.

Nevhadzujte batérie do ohňa, mohli by explodovať. K výbuchu môže dôjsť aj v prípade, že je batéria poškodená. Použité batérie likvidujte v súlade s miestnymi predpismi. Ak je to možné, recyklujte ich. Nevyhadzujte batérie spolu s domovým odpadom.

Bezdrôtové zariadenia môžu byť náchylné na rušenie batériou a môže to ovplyvniť ich výkon.

## Výmena batérie

Prenosný počítač používa lítiové batérie. Pri výmene batérie používajte rovnaký typ, aký bol dodaný s výrobkom. Pri používaní inej batérie hrozí riziko požiaru alebo explózie.



-----  
**Pozor! Pri nesprávnom zaobchádzaní s batériami hrozí ich výbuch. Je zakázané rozoberať batérie a vhadzovať ich do ohňa. Ukladajte ich mimo dosah detí. Použité batérie likvidujte podľa vašich miestnych predpisov.**



## Upozornenie pre zariadenia s optickou mechanikou (len pre určité modely)

Pozor: Toto zariadenie obsahuje laserový systém, ktorý je klasifikovaný ako "LASEROVÉ ZARIADENIE 1.TRIEDY". V prípade akýchkoľvek problémov so zariadením sa spojte s najbližším AUTORIZOVANÝM servisným strediskom. Zabráňte priamemu pôsobeniu laserového lúča – nepokúšajte sa demontovať kryt.

LASEROVÉ ZARIADENIE 1.TRIEDY

POZOR: PRO OTVORENÍ HROZÍ NEVIDITELNÉ LASEROVÉ ŽIARENIE.  
VYVARUJTE SA OŽIARENIA LÚČOM.

APPAREIL A LASER DE CLASSE 1 PRODUIT

LASERATTENTION: RADIATION DU FAISCEAU LASER INVISIBLE EN CAS D'OUVERTURE. EVITER TOUTE EXPOSITION AUX RAYONS.

LUOKAN 1 LASERLAITE LASER KLASSE 1

VORSICHT: UNSICHTBARE LASERSTRAHLUNG, WENN ABDECKUNG GEÖFFNET  
NICHT DEM STRAHL AUSSETZEN

PRODUCTO LÁSER DE LA CLASE I

ADVERTENCIA: RADIACIÓN LÁSER INVISIBLE AL SER ABIERTO. EVITE EXPONERSE A LOS RAYOS.

ADVARSEL: LASERSTRLING VEDBNING SE IKKE IND I STRLEN.

VARO! LAVATTAESSA OLET ALTTINA LASERSTEILYLLE.

VARNING: LASERSTRLNING NR DENNA DEL R ÖPPNAD LTUIJOTA  
STEESSEENSTIRRA EJ IN I STRLEN

VARNING: LASERSTRLNING NAR DENNA DEL R ÖPPNADSTIRRA EJ IN I STRLEN

ADVARSEL: LASERSTRLING NAR DEKSEL PNESSTIRR IKKE INN I STRLEN

### Bezpečnosť telefónnej linky

- Pred opravou alebo rozoberaním tohto zariadenia je potrebné odpojiť všetky telefónne linky zo zásuvky.
- Vyvarujte sa používania telefónu (iného než bezdrôtového) počas búrky. Hrozí úraz elektrickým prúdom spôsobený bleskom.



**Pozor! Z bezpečnostných dôvodov nepoužívajte pri pridávaní alebo výmene komponentov nekompatibilné súčiastky. O možnostiach zakúpenia sa poraďte so svojim lokálnym distribútorom.**

## Prevádzkové prostredie



**Pozor! Z bezpečnostných dôvodov pri nasledujúcich podmienkach vypnite všetky zariadenia s bezdrôtovým alebo rádiovým prenosom. Medzi takéto zariadenia patria: bezdrôtová sieť LAN (WLAN), Bluetooth alebo 3G (ale aj iné).**

Nezabudnite dodržiavať špeciálne predpisy týkajúce sa niektorých oblastí a vždy vypnite svoje zariadenie, keď je jeho používanie zakázané alebo vtedy, ak môže spôsobiť rušenie alebo hroziť nebezpečenstvo. Zariadenie používajte len v jeho bežných prevádzkových polohách. Toto zariadenie pri štandardnom používaní a vtedy, ak je zariadenie samotné (a anténa, ktorou je vybavené) umiestnené vo vzdialenosti najmenej 1,5 cm (5/8 palca) od tela (pozrite obrázok dole) spĺňa predpisy týkajúce sa vystavenia účinkom rádiových vln. Zariadenie sa nesmie dotýkať žiadneho kovu a musí byť umiestnené vo vyššie uvedenej vzdialenosti od tela. Aby bolo prenášanie súborov a správ úspešné, zariadenie vyžaduje pripojenie k sieti v dobrej kvalite. V určitých prípadoch môže prebiehať prenos súborov alebo správ s oneskorením až do doby, kým bude takéto pripojenie k dispozícii. Skontrolujte, či sú hore uvedené pokyny k odstupe dodržiavané, kým nebude prenos dokončený. Časti zariadenia sú magnetické. Kovové materiály môžu byť prítahované k zariadeniu. Osoby so sluchovými pomôckami by nemali držať zariadenie blízko ucha so sluchovou pomôckou. Neumiestňujte blízko zariadenia kreditné karty ani iné magnetické úložné médiá, pretože informácie na nich uložené môžu byť vymazané.

## Lekárske prístroje

Prevádzka akéhokoľvek zariadenia s rádiovým prenosom (vrátane bezdrôtových telefónov) môže rušiť funkčnosť nedostatočne chránených lekárskeho prístrojov. Ak máte nejaké otázky, obráťte sa na lekára alebo na výrobcu lekárskeho prístroja so žiadosťou o informácie, či je lekárskeho prístroj dostatočne chránený pre externou rádiovou energiou. Ak sa nachádzate v nejakom zdravotníckom zariadení, kde to predpisy zakazujú, vypnite svoje zariadenie. Nemocnice a zdravotné strediská môžu používať prístroje, ktoré sú citlivé na externé rádiové prenosy.

**Kardiostimulátory** Výrobcovia kardiostimulátorov odporúčajú v záujme ochrany pred možným rušením kardiostimulátora, aby bola vzdialenosť medzi bezdrôtovými zariadeniami a kardiostimulátorom minimálne 15,3 cm (6 palcov). Tieto odporúčania sú v súlade s nezávislým výskumom a odporúčaniami Výskumu bezdrôtovej technológie (Wireless Technology Research). Osoby s kardiostimulátorom musia dodržiavať nasledujúce pokyny:

- Držte zariadenie vždy vo vzdialenosti najmenej 15,3 cm (6 palcov) od kardiostimulátora.
- Nenoste zariadenie blízko kardiostimulátora, ak je zapnuté. Ak máte podozrenie na rušenie, vypnite zariadenie a premiestnite ho.

**Sluchové pomôcky** Niektoré digitálne bezdrôtové zariadenia môžu rušiť sluchové pomôcky. Ak dôjde k rušeniu, obráťte sa na svojho poskytovateľa služby.

## Vozidlá

Rádiofrekvenčné signály môžu ovplyvňovať nesprávne nainštalované alebo nedostatočne tienené elektronické systémy v motorových vozidlách, napríklad elektronické vstrekovacie palivové systémy, elektronické protišmykové (protiblokovacie) brzdové systémy, elektronické systémy ovládania rýchlosti a systémy airbag. Ak potrebujete ďalšie informácie, obráťte sa na výrobcu vozidla alebo iného doplnkového vybavenia (alebo na jeho zástupcov). Opravovať alebo inštalovať zariadenie do vozidla môže len kvalifikovaný personál. Nesprávna inštalácia alebo oprava môžu byť nebezpečné a spôsobiť neplatnosť záruky na zariadenie. Pravidelne kontrolujte, či sú všetky bezdrôtové zariadenia vo vozidle nainštalované správne a funkčné. Neuskladňujte ani nedržte v blízkosti zariadenia, jeho súčastí a doplnkov žiadne horľavé kvapaliny, plyny ani žiadne výbušné materiály. Nezabudnite, že vo vozidlách vybavených systémom airbag sa môže pod vplyvom veľkého tlaku airbag nafúknuť. Neumiestňujte do blízkosti airbagu ani do priestoru nariadenia airbagu žiadne predmety, vrátane nainštalovaných alebo prenosných bezdrôtových zariadení. Ak je bezdrôtové zariadenie určené na používanie vo vozidle nesprávne nainštalované a airbag sa nafúkne, môže dôjsť k vážnemu úrazu. Používanie zariadenia počas letu v lietadle je zakázané. Pred nástupom na palubu lietadla vypnite zariadenie. Používanie bezdrôtových zariadení v lietadle môže byť prevádzke lietadla nebezpečné, ruší bezdrôtovú telefónnu sieť a môže byť nezákonné.

## Potenciálne výbušné prostredie

Keď sa nachádzate v oblasti s potenciálne výbušnou atmosférou, vypnite svoje zariadenie a dodržiavajte všetky značky a pokyny. Medzi potenciálne výbušné atmosféry patria oblasti, kde sa odporúča vypnúť motor vozidla. Rádiové vlny môžu v takomto prostredí spôsobiť výbuch alebo požiar, ktoré môžu mať za následok poškodenie zdravia alebo dokonca smrť. Vypnite svoj prenosný počítač v blízkosti čerpacích staníc. Dodržiavajte obmedzenia používania rádiových zariadení v skladoch paliva, chemických továrňach alebo tam, kde dochádza k odstreľovacím prácam. Oblasti s potenciálne výbušnou atmosférou sú často (avšak nie vždy) jasne označené. Patria sem podpalubia na člnoch, zariadenia na prepravu alebo skladovanie chemických látok, vozidlá jazdiace na skvapalnený plyn (napríklad propán-bután) a oblasti, kde vzduch obsahuje chemikálie alebo častice, ako sú zrnká, prach alebo kovové častice. Nezapínajte svoj prenosný počítač na miestach, kde je zakázané používanie bezdrôtových telefónov, alebo tam, kde môže spôsobovať rušenie alebo predstavovať nebezpečenstvo.

## Tiesňové volanie

**Upozornenie:** Pomocou tohto zariadenia nemožno uskutočňovať tiesňové volania. Ak chcete volať tiesňovú linku, musíte voliť číslo pomocou mobilného telefónu alebo iného telefónneho hlasového systému.

## Pokyny na likvidáciu

Po vyradení z prevádzky toto elektronické zariadenie nezahadzujte do odpadu. V záujme minimalizovania dopadov na životné prostredie a jeho ochrany prosím recyklujte. Podrobné informácie o pokynoch na likvidáciu elektrických a elektronických zariadení (Waste from Electrical and Electronics Equipment - WEEE) nájdete na

<http://www.acer-group.com/public/Sustainability/sustainability01.htm>.



## Informácie o ortuti

Pre projektory obsahujúce lampu alebo elektronické výrobky obsahujúce monitor LCD/CRT alebo obrazovku, ktoré nemajú podsvietenie typu LED: Svetelné zdroje obsiahnuté v tomto výrobku obsahujú ortuť a musia byť recyklované alebo s nimi musí byť naložené v súlade s miestnymi, štátnymi alebo federálnymi zákonmi. Pre ďalšie informácie kontaktujte Electronic Industries Alliance na [www.eiae.org](http://www.eiae.org). Informácie o nakladaní so svetelnými zdrojmi nájdete na [www.lamprecycle.org](http://www.lamprecycle.org).



## ENERGY STAR



Výrobky spoločnosti Acer spĺňajúce program ENERGY STAR šetria vaše peniaze redukovaním spotreby energie a chránia životné prostredie bez straty funkcií alebo výkonu. Spoločnosť Acer je hrdá na to, že naše spotrebiteľské produkty sú označené značkou ENERGY STAR.

Čo je ENERGY STAR?

Výrobky spĺňajúce program ENERGY STAR využívajú menej energie a zabraňujú vzniku skleníkového efektu. Spĺňajú prísne smernice týkajúce sa energetickej účinnosti vydané agentúrou Environmental Protection Agency v USA. Spoločnosť Acer sa zaviazala ponúkať po celom svete také výrobky a služby, ktoré pomáhajú spotrebiteľom šetriť peniaze a energiu a vylepšujú kvalitu životného prostredia. Čím viac energie dokážeme ušetriť vyššou energetickou účinnosťou, tým viac zredukujeme tvorbu skleníkového efektu a znížime nebezpečenstvo klimatickej zmeny. Ďalšie informácie nájdete na webovej stránke <http://www.energystar.gov> alebo <http://www.energystar.gov/powermanagement>.

Výrobky Acer spĺňajúce program ENERGY STAR: (len pre určité modely)

- Produkujú menej tepla a redukujú zaťaženie chladenia a zohrievania prostredia.
- Automaticky prechádzajú do režimu "uspánia obrazovky" a "uspánia počítača" po 10, resp. 30 minútach nečinnosti.
- Prebudenie počítača z režimu spánku je možné stlačením klávesnice alebo pohybom myšou.
- V režime "spánku" počítače ušetria viac ako 80 % energie.

ENERGY STAR a značka ENERGY STAR sú značky registrované v USA.

## Tipy a informácie o pohodlnom používaní

Užívatelia počítačov sa môžu pri ich dlhotrvajúcom používaní s' aťažovať na namáhanie zraku a bolesti hlavy. Užívatelia sú tiež pri mnohohodinovej práci pred počítačom vystavený riziku fyzickej ujmy. Dlhé pracovné periódy, zlé držanie tela, zlé pracovné návyky, stres, neprimerané pracovné podmienky, zdravie osoby a iné faktory môžu významne zvýšiť riziko fyzickej ujmy.

Nesprávne používanie počítača môže viesť k syndrómu karpálneho tunela, zápalom šliach, zápalom šlachovej pošvy. Na rukách, zápästiach, pažiach, ramenách, šiji alebo na chrbtici sa môžu objaviť nasledovné symptómy:

- znížená citlivosť, pocit pálenia alebo brnenia
- bolestivosť alebo citlivosť na dotyk
- bolesti, opuchliny alebo búšenie
- stuhnutie alebo napätie
- pocit chladu alebo slabosť

Ak máte tieto symptómy alebo nejaké iné opakujúce sa alebo pretrvávajúce ťažkosti a/alebo bolesti týkajúce sa používania počítača, konzultujte ich ihneď so svojim lekárom a informujte oddelenie bezpečnosti a zdravia vašej spoločnosti.

V nasledujúcej časti nájdete niekoľko tipov na pohodlnejšie používanie počítača.

### Nájdite si svoje pohodlné miesto

Vyhľadajte si svoje pohodlné miesto nastavením uhla monitora, používajte oporu na nohy alebo si prispôbte výšku sedenia tak, aby ste dosiahli maximálne pohodlie. Dodržte nasledovné tipy:

- vyhýbajte sa príliš dlhému zotrvaníu v jednej pevnej polohe
- nehrbte sa a/alebo nezakláňajte dozadu
- aby ste odstránili stuhnutie svalov na nohách, pravidelne vstaňte a prejdite sa
- doprajte svojej šiji a chrbtici krátke prestávky
- vyhnite sa napínaniu svalov alebo krčeniu ramien
- nainštalujte si správne externú obrazovku, klávesnicu a myš tak, aby pohodlne na dosah
- ak pozeráte častejšie na monitor než do dokumentov, umiestnite obrazovku v strede stola a minimalizujte tak namáhanie šije

### Dbajte na svoj zrak

Mnohohodinové pozeranie, nesprávne unavujúce okuliare alebo kontaktné šošovky, odlesk, nadmerné osvetlenie miestnosti, zle zaostrené obrazovky, veľmi malé typy písma a obrazovka s nízkym kontrastom môže vaše oči unavovať. V nasledujúcej časti nájdete odporúčania, ako redukovať namáhanie očí.

Oči

- Doprajte svojim očiam častejšie oddych.
- Pravidelne sa očami pozrite mimo monitora a zaostrite na vzdialenejší bod.
- Častejšie žmurkanie očí pomáha pred ich vysušáním.

### Obrazovka

- Udržiavajte obrazovku vyčistenú.
- Hlavu držte vyššie než je horný okraj obrazovky, tak aby oči smerovali pri pozeraní na stred obrazovky smerom nadol.
- Nastavte jas a/alebo kontrast obrazovky na úroveň pohodlnú z hľadiska vylepšenej čitateľnosti textu a jasnosti grafiky.
- Eliminujte odlesk a odrazy:
  - vhodným umiestnením obrazovky vzhľadom k oknu alebo inému zdroju svetla
  - minimalizujte osvetlenie miestnosti pomocou závesov, roliet a žalúzií
  - používajte pracovnú lampu
  - zmeňte uhol pohľadu na obrazovku
  - používajte filter na redukciu odlesku
  - používajte tienidlo obrazovky, napríklad kus lepenky predlžujúci vrchný okraj obrazovky
- Nenastavujte vašu obrazovku do nevhodného uhla pohľadu.
- Vyhybajte sa dlhšiemu pohľadu na jasné svetelné zdroje, napríklad otvorené okná.

### Vypestujte si dobré pracovné návyky

Aby bolo používanie počítača viac upokojujúce a produktívnejšie, vypestujte si nasledovné pracovné návyky.

- Doprajte si častejšie a pravidelne krátke prestávky.
- Urobte niekoľko strečingových cvičení.
- Ak je to možné, častejšie sa nadýchajte čistého vzduchu.
- Pravidelne cvičte a udržiavajte svoje telo zdravé.



.....

**Pozor! Neodporúčame vám používať počítač na pohovke alebo v posteli. Ak to nie je nevyhnutné, pracujte len v krátkych časových intervaloch, pravidelne si doprajte prestávku a strečingové cvičenia.**



.....

**Poznámka: Ďalšie informácie nájdete v časti "Predpisy a poznámky o bezpečnosti" na strane 45.**

# Hneď na úvod

Radi by sme vám poďakovali za rozvoj prenosných počítačov série Acer - vašej voľby pre vaše mobilné počítačové potreby.

## Vaše príručky

Aby sme vám pomohli s používaním Acer, vytvorili sme pre vás sadu príručiek:

V prvom rade plagát **Quick start up guide...**, ktorý vám pomôže začať s nastavením vášho počítača.

**Všeobecná používateľská príručka pre sériu Aspire** obsahuje užitočné informácie týkajúce sa všetkých modelov v produktovom rade Aspire. Obsahuje základné témy, ako napríklad informácie o aplikácii Acer eRecovery Management, používaní klávesnice, zvuku atď. Majte teda na pamäti, že **Všeobecná používateľská príručka** ako aj **AcerSystem User Guide**, ktorá je spomenutá ďalej, občas obsahujú informácie o funkciách a vlastnostiach, ktorými sú vybavené iba určité modely produktovej série a model, ktorý si zakúpili, nimi nemusí byť vybavený. Opis takýchto funkcií je v texte označený poznámkou v zmysle "len pre určité modely".

Informácie o tom, ako vám počítač pomôže byť produktívnejší, nájdete v **AcerSystem User Guide**. Táto príručka obsahuje podrobné informácie o systémových programoch, obnove dát, možnostiach rozšírenia a riešenie problémov. Okrem toho obsahuje informácie o záruke a všeobecné vyhlásenia k predpisom a bezpečnosti. Je dostupná vo formáte PDF a je umiestnená vo vašom prenosnom počítači. Ak si chcete pozrieť jej obsah, postupujte podľa nasledovných krokov:

- 1 Kliknite na  **Štart > Všetky programy > AcerSystem**.
- 2 Kliknite na **AcerSystem User Guide**.



.....

**Poznámka:** Prezeranie súboru vyžaduje Adobe Reader. Ak na vašom počítači nie je Adobe Reader nainštalovaný, kliknutím na **AcerSystem User Guide** sa najprv spustí inštalácia programu Adobe Reader. Inštaláciu dokončíte podľa inštrukcií, ktoré uvidíte na obrazovke. Inštrukcie ako používať Adobe Reader nájdete v menu **Pomocník a Podpora**.

# Základy starostlivosti a tipy na používanie počítača

## Zapnutie a vypnutie počítača

Ak chcete zapnúť počítač, jednoducho stlačte a pusťte tlačidlo Power, ktoré sa nachádza pod LCD obrazovkou. Umiestnenie tlačidla Power si pozrite v "**Quick start up guide**".

Ak chcete počítač vypnúť, použite jeden z týchto spôsobov:

- Použite príkaz systému Windows Vypnúť  
Kliknite na ponuku **Štart**, potom na položku **Vypnúť**.
- Použite tlačidlo Power  
Počítač v režime spánku možno zapnúť aj stlačením klávesovej skratky pre režim spánku **<Fn> + <F4>**.



**Poznámka:** Ak nie je možné počítač vypnúť bežným spôsobom, stlačte a podržte tlačidlo Power dlhšie ako štyri sekundy. Keď vypnete počítač a chcete ho znova zapnúť, počkajte najmenej dve sekundy pre jeho opätovným zapnutím.

## Starostlivosť o počítač

Počítač vám bude slúžiť tak dobre, ako sa budete o neho starať.

- Nevystavujte počítač priamemu slnečnému svetlu. Neumiestňujte ho do blízkosti zdrojov tepla, napríklad radiátorov.
- Nevystavujte počítač teplotám nižším než 0 °C (32 °F) alebo vyšším ako 50 °C (122 °F).
- Vyvarujte sa pôsobeniu magnetických polí na počítač.
- Nevystavujte počítač pôsobeniu dažďa alebo vlhka.
- Nelejte na počítač vodu alebo inú kvapalinu.
- Chráňte počítač pred silným otrasom a vibráciou.
- Nevystavujte počítač pôsobeniu prachu a špiny.
- Nikdy neumiestňujte žiadne predmety na počítač.
- Obrazovku počítača zatvárajte opatrne.
- Nikdy neumiestňujte počítač na nerovné plochy.



## Starostlivosť o AC adaptér

Tu je niekoľko rád k starostlivosti o AC adaptér:

- Nezapájajte adaptér do žiadneho iného zariadenia.
- Nestúpajte na kábel napájania ani na neho neumiestňujte žiadne ťažké predmety. Kábel napájania a ostatné káble umiestňujte tak, aby nikomu neprekážali.
- Pri odpájaní napájacieho kábla ho naťahajte za kábel, ale za zástrčku.
- Ak používate predlžovací kábel, celková prúdová kapacita pripojeného zariadenia by nemala prekročiť prúdovú kapacitu kábla. Taktiež celková kapacita všetkých zariadení zapojených do elektrickej zásuvky nesmie prekročiť kapacitu poistky.

## Starostlivosť o batériu

Zopár rád k starostlivosti o batériu:

- Používajte len batérie rovnakého typu. Pred vyberaním alebo výmenou batérie počítač vypnite.
- Batérie nerozoberajte. Ukladajte ich mimo dosah detí.
- Použité batérie likvidujte podľa vašich miestnych predpisov. Ak je možné, recyklujte ich.

## Čistenie a údržba

Keď čistíte počítač, postupujte nasledovne:

- 1 Vypnite počítač a vyberte batériu.
- 2 Odpojte AC adaptér.
- 3 Používajte mäkkú navlhčenú tkaninu. Nepoužívajte tekuté ani aerosólové čistiace prostriedky.

Ak sa príhodi jedna z týchto vecí:

- počítač spadol alebo bol poškodený
- počítač nepracuje obvyklým spôsobom

Pozrite si prosím **"Často kladené otázky"** na strane 41.



<b>Informácie pre vašu bezpečnosť a pohodlie</b>	<b>iii</b>
Pokyny k bezpečnosti	iii
Upozornenie pre zariadenia s optickou mechanikou (len pre určité modely)	vii
Prevádzkové prostredie	viii
Lekárske prístroje	viii
Vozidlá	ix
Potenciálne výbušné prostredie	ix
Tiesňové volanie	ix
Pokyny na likvidáciu	x
Informácie o ortuti	x
ENERGY STAR	x
Tipy a informácie o pohodlnom používaní	xi
<b>Hneď na úvod</b>	<b>xiii</b>
Vaše príručky	xiii
Základy starostlivosti a tipy na používanie počítača	xiv
Zapnutie a vypnutie počítača	xiv
Starostlivosť o počítač	xiv
Starostlivosť o AC adaptér	xv
Starostlivosť o batériu	xv
Čistenie a údržba	xv
<b>Špeciálne klávesy a kontrolky</b>	<b>1</b>
Zapnutie bezdrôtových zariadení	2
<b>Dotyková plocha</b>	<b>3</b>
Základy používania dotykovej plochy (s tlačidlami s dvojitém kliknutím)	3
<b>Používanie klávesnice</b>	<b>4</b>
Lock klávesy a vstavaná číselná klávesnica*	4
Klávesové skratky	5
Klávesy Windows	6
<b>Zvuk</b>	<b>7</b>
Acer PureZone (len pre určité modely)	7
Tuba (len pre určité modely)	7
Používanie funkcie Dolby Home Theater na priestorový alebo viacnásobný zvuk (len pre určité modely)	7
<b>Video</b>	<b>8</b>
Obrazovka 16:9	8
<b>Používanie systémových utilít</b>	<b>9</b>
Acer Bio-Protection (len pre určité modely)	9
Acer Backup Manager	10
<b>Správa napájania</b>	<b>11</b>
<b>Acer eRecovery Management</b>	<b>12</b>
Napáliť zálohu na disk	13
Obnovenie	14







Obnovenie systému Windows zo záložných diskov	15
<b>Acer Arcade Deluxe</b>	<b>17</b>
Všeobecné ovládacie prvky	18
Navigačné ovládacie prvky	18
Používanie stránok spoločenských sietí	18
Photo (Fotografie)	18
Video	19
Ovládacie prvky prehrávača	19
Music (Hudba)	20
Update (Aktualizovať)	20
<b>Batéria</b>	<b>21</b>
Vlastnosti batérie	21
Maximalizovanie životnosti batérie	21
Inštalácia a vyberanie batérie	22
Nabíjanie batérie	23
Kontrola kapacity batérie	23
Optimalizácia životnosti batérie	23
Upozornenie na vyčerpanie batérie	24
<b>Veďte si svoj prenosný počítač so sebou</b>	<b>25</b>
Odpojenie od stolného počítača	25
Prenášanie	25
Príprava počítača	25
Čo so sebou na schôdzky	26
Prenášanie počítača domov	26
Príprava počítača	26
Čo vziať so sebou	26
Zvláštne opatrenia	27
Používanie v domácej kancelárii	27
Cestovanie s počítačom	27
Príprava počítača	27
Čo vziať so sebou	27
Zvláštne opatrenia	28
Medzinárodné cesty s počítačom	28
Príprava počítača	28
Čo vziať so sebou	28
Zvláštne opatrenia	28
<b>Zabezpečenie počítača</b>	<b>29</b>
Používanie bezpečnostného zámku počítača	29
Používanie hesiel	29
Zadávanie hesiel	30
Nastavenie hesiel	30
<b>Možnosti rozšírenia</b>	<b>31</b>
Možnosti pripojenia	31
Fax/data modem (len pre určité modely)	31
Zabudovaná funkcia siete	32

Spotrebný infračervený port (CIR) (len pre určité modely)	32
Univerzálna sériová zbernica (USB)	33
Port IEEE 1394 (len pre určité modely)	33
High-Definition Multimedia Interface (len pre určité modely)	34
ExpressCard (len pre určité modely)	34
Inštalácia pamäte (len pre určité modely)	35
<b>Sledovanie televízie pomocou aplikácie Windows Media Center</b>	<b>37</b>
Zvoľte typ vstupu	37
Sledovanie televízie pomocou voliteľnej DVB-T antény (digitálna televízia) (u vybraných modelov)	37
Pripojenie digitálnej antény	37
Sledovanie televízie pomocou externej antény alebo svorky kábla	38
Utilita BIOS	39
Zavádzacia sekvencia	39
Zapnutie obnovy z disku na disk	39
Heslo	39
Používanie softvéru	40
Prehrávanie DVD filmov	40
<b>Často kladené otázky</b>	<b>41</b>
Vyžiadanie služby	43
Medzinárodná záruka cestovateľa (ITW)	43
Predtým než nám zavoláte	43
<b>Riešenie problémov</b>	<b>44</b>
Tipy na riešenie problémov	44
Hlásenia o chybách	44
<b>Predpisy a poznámky o bezpečnosti</b>	<b>45</b>
Prehlásenie FCC	45
Vyhlásenia k modemu (len pre určité modely)	46
Prehlásenie o LCD pixel	46
Regulačné prehlásenie k rádiovému zariadeniu	46
Všeobecné	46
Bezpečnostné požiadavky FCC RF	47
Kanada - Licencia vybraných zariadení s nízkym napätím (RSS-210)	48
Ožiarenie ľudí poľom rádiových frekvencií (RSS-102)	48
LCD panel ergonomic specifications	49



# Špeciálne klávesy a kontrolky

Špeciálne klávesy a kontrolky poskytujú ľahký prístup k užitočným funkciám a prehľadným informáciám o stave.

Ikona	Položka	Popis
	Kláves Zálohovať	Spúšťa aplikáciu Acer Backup Management pre zálohovanie údajov v troch krokoch (len pre určité modely).
P	Kláves PowerSmart	Uvedie počítač do režimu úspory energie (len pre určité modely).
	Programovateľný kláves	Programovateľný užívateľom (len pre určité modely).
	Kontrolka napájania	Signalizuje stav napájania počítača.
	Kontrolka batérie	Signalizuje stav batérie počítača. <b>1. Nabíjanie:</b> Pri nabíjaní batérie svieti žltá. <b>2. Nabité:</b> V režime AC svieti modrá.
	Kontrolka komunikácie	Signalizuje stav zariadenia na bezdrôtovú komunikáciu v počítači.
	Kontrolka pevného disku	Svieti, keď je jednotka pevného disku aktívna.
	Kontrolka Num Lock	Svieti, keď je Num Lock aktivovaný (len pre určité modely).
	Kontrolka Caps Lock	Svieti, keď je Caps Lock aktivovaný (len pre určité modely).

## Zapnutie bezdrôtových zariadení

Aplikácia Launch Manager umožňuje na počítači zapnúť a vypnúť rôzne zariadenia pre bezdrôtové pripojenie.

Stlačením klávesov <Fn> + <F3> otvoríte okno s panelom aplikácie Launch Manager.

Červený prepínač signalizuje, že zariadenie je vypnuté.

- Kliknutím na červený prepínač zariadenie zapnete.

Zelený prepínač signalizuje, že zariadenie je zapnuté.

- Kliknutím na zelený prepínač zariadenie vypnete.



.....

**Poznámka:** Komunikačné zariadenia sa môžu líšiť v závislosti od konfigurácie systému. Zapamätajte si, že prístup k ďalším možnostiam je možný cez konfiguračný panel príslušného bezdrôtového zariadenia.



# Dotyková plocha

Zabudovaná dotyková plocha je polohovacie zariadenie, ktoré sleduje pohyb na svojom povrchu. To znamená, že pohybu prsta po povrchu dotykovvej plochy zodpovedá pohyb kurzora. Centrálné umiestnenie dotykovvej plochy poskytuje optimálne pohodlie a podporu.

## Základy používania dotykovvej plochy (s tlačidlami s dvojitým kliknutím)

Nasledujúce položky znázorňujú, ako sa používa dotyková plocha s tlačidlami s dvojitým kliknutím.

- Pohybom prsta po dotykovvej ploche pohybujete kurzorom.
- Stlačte vľavo a vpravo od dotykovvej plochy umiestnené tlačidlá za účelom výberu a vykonania funkcií. Tieto dve tlačidlá majú rovnakú funkciu ako ľavé a pravé tlačidlo myši. Klepnutie na dotykovú plochu je rovnaké ako kliknutie ľavým tlačidlom.

Funkcia	Ľavé tlačidlo	Pravé tlačidlo	Dotyková plocha
Vykonať	Kliknite dvakrát rýchlo za sebou.		Dvojité klepnutie (rovnakou rýchlosťou ako dvojité kliknutie tlačidlom myši).
Vybrať	Kliknite raz.		Klepnúť raz.
Pretiahnuť	Kliknite a držte, potom pomocou prsta na dotykovvej ploche pretiahnite kurzor.		Dvojité klepnutie (rovnakou rýchlosťou ako dvojité kliknutie tlačidlom myši); podržte prst pri druhom klepnutí na dotykovvej ploche a pretiahnite kurzor.
Prístup do kontextového menu		Kliknite raz.	



.....  
**Poznámka:** Ilustrácie jsou pouze orientační. Přesná konfigurácia částí vašeho PC závisí od zakúpeného modelu.



.....  
**Poznámka:** Keď používate dotykovú plochu, udržiavajte ju (aj prsty) suchú a čistú. Dotyková plocha je citlivá na pohyb prsta; čím jemnejšie sa jej dotýkate, tým lepšie reaguje. Silnejšie klepnutie nezvyšuje citlivosť dotykovvej plochy.



.....  
**Poznámka:** Podľa predvoleného nastavenia je funkcia vodorovného posúvania na dotykovvej ploche povolená. Môžete ju zakázať v Ovládacích paneloch Windows, v nastaveniach pre Myš.

# Používanie klávesnice

Klávesnica bežnej veľkosti obsahuje vloženú číselnú klávesnicu\*, samostatné kurzorové klávesy, Lock klávesy, klávesy Windows, funkčné a špeciálne klávesy.

## Lock klávesy a vstavaná číselná klávesnica\*

Klávesnica obsahuje tri Lock klávesy, ktoré možno zapínať a vypínať.

Lock klávesa	Popis
Caps Lock	Ak je Caps Lock zapnutý, všetky abecedné znaky sú zadávané veľkými písmenami.
NumLk <Fn> + <F11>*	Ak je NumLk zapnutý, zabudovaná číselná klávesnica je v číselnom režime. Klávesy fungujú ako na kalkulačke (vrátane aritmetických operácií +, -, *, a /). Tento režim používajte, ak potrebujete zadať množstvo číselných dát. Lepším riešením je pripojiť externú klávesnicu.
Scr Lk <Fn> + <F12>	Ak je Scr Lk zapnutý, obrazovka sa pri stlačení kurzorových kláves nahor a nadol posunie o jeden riadok. Scr Lk nefunguje v niektorých aplikáciách.

Vložená číselná klávesnica funguje podobne ako číselná klávesnica stolného počítača. V pravom hornom rohu kláves sa nachádzajú malé indikátory. Kvôli prehľadnosti nie sú symboly kurzorových kláves na klávesách vytlačené.















Požadovaná funkcia	NumLk zapnutý	NumLk vypnutý
Číselné klávesy na vlozenej číselnej klávesnici	Zadajte čísla bežným spôsobom.	
Kurzorové klávesy na vlozenej číselnej klávesnici	Pri používaní kurzorových kláves podržte <  >.	Pri používaní kurzorových kláves stlačte a podržte <Fn>.
Klávesy hlavnej klávesnice	Počas zadávania písmen na vlozenej klávesnici podržte <Fn>.	Zadajte písmená bežným spôsobom.

\* len pre určité modely

## Klávesové skratky























Počítač využíva klávesové skratky alebo kombinácie klávesov na prístup k väčšine nastavení počítača, ako je napríklad jas obrazovky a hlasitosť výstupu.

Ak chcete aktivovať klávesové skratky, stlačte a podržte kláves <Fn> pred stlačením ďalšieho klávesu v klávesovej skratke.

Klávesová skratka	Ikona	Funkcia	Popis
<Fn> + <F3>		Kláves komunikácie	Zapína a vypína komunikačné zariadenia počítača. (Komunikačné zariadenia sa môžu líšiť v závislosti od konfigurácie.)
<Fn> + <F4>		Režim spánku	Prepne počítač do režimu spánku.
<Fn> + <F5>		Prepínanie zobrazenia	Prepína výstup zobrazenia – obrazovka, externý monitor (ak je pripojený) a obidva súčasne.
<Fn> + <F6>		Vypnutie obrazovky	Vypína podsvietenie obrazovky kvôli úspore energie. Pre návrat stlačte akúkoľvek klávesu.
<Fn> + <F7>		Prepínanie dotykovej plochy	Zapína a vypína internú dotykovú plochu.
<Fn> + <F8>		Prepínanie reproduktora	Zapína a vypína reproduktory.
<Fn> + <F11>		NumLk	Zapína a vypína zabudovanú číselnú klávesnicu (len pre určité modely).
<Fn> + <D>		Zvýšenie jasu	Zvyšuje jas obrazovky.
<Fn> + <L>		Zníženie jasu	Znižuje jas obrazovky.
<Fn> + <U>		Zvýšenie hlasitosti	Zvyšuje hlasitosť zvuku.
<Fn> + <V>		Zníženie hlasitosti	Znižuje hlasitosť zvuku.
<Fn> + <Home>		Prehrať/ Pozastaviť	Prehrávanie alebo pozastavenie vybraného súboru média.
<Fn> + <Pg Up>		Zastaviť	Zastavenie prehrávania vybraného súboru média.
<Fn> + <Pg Dn>		Predch	Návrat na predchádzajúci súbor média.
<Fn> + <End>		Ďalej	Preskočenie na nasledujúci súbor média.

## Klávesy Windows

Klávesnica obsahuje dve klávesy, ktoré vykonávajú špecifické funkcie Windows.

Klávesa	Popis
 Klávesa Windows	<p>Stlačenie tejto klávesy má rovnaký efekt ako vo Windows kliknutie na tlačidlo Štart; spúšťa menu Štart. Môže byť taktiež použité s ďalšími klávesami, čím poskytuje vykonanie rôznych funkcií:</p> <p>&lt;  &gt;: Otvoriť alebo zavrieť ponuku Štart</p> <p>&lt;  &gt; + &lt;D&gt;: Zobrazíť pracovnú plochu</p> <p>&lt;  &gt; + &lt;E&gt;: Otvoriť Prieskumníka Windows</p> <p>&lt;  &gt; + &lt;F&gt;: Hľadať súbor alebo priečinok</p> <p>&lt;  &gt; + &lt;G&gt;: Prepínať medzi pomôckami bočného panela</p> <p>&lt;  &gt; + &lt;L&gt;: Zamknúť počítač (ak je pripojený k sieťovej doméne), alebo zmeniť používateľa (ak nie je pripojený k sieťovej doméne)</p> <p>&lt;  &gt; + &lt;M&gt;: Minimalizuje všetky okná</p> <p>&lt;  &gt; + &lt;R&gt;: Otvára dialógové okno Spustiť</p> <p>&lt;  &gt; + &lt;T&gt;: Prepínať medzi programami na paneli úloh</p> <p>&lt;  &gt; + &lt;U&gt;: Otvoriť Ease of Access Center</p> <p>&lt;  &gt; + &lt;X&gt;: Otvoriť Windows Mobility Center</p> <p>&lt;  &gt; + &lt;Break&gt;: Zobrazíť dialógové okno Vlastnosti systému</p> <p>&lt;  &gt; + &lt;  +M&gt;: Obnovíť minimalizované okná na pracovnú plochu</p> <p>&lt;  &gt; + &lt;  &gt;: Prepínať medzi programami na paneli úloh pomocou Windows Flip 3-D</p> <p>&lt;  &gt; + &lt;Medzerník&gt;: Preniesť všetky pomôcky do popredia a vybrať bočný panel Windows</p> <p>&lt;Ctrl&gt; + &lt;  &gt; + &lt;F&gt;: Hľadať počítače (ak je pripojené k sieti)</p> <p>&lt;Ctrl&gt; + &lt;  &gt; + &lt;  &gt;: Použiť klávesy so šípkou na prepínanie medzi programami na paneli úloh pomocou Windows Flip 3-D</p>
	<p> <b>Poznámka:</b> V závislosti od vydania systému Windows nemusia byť niektoré klávesové skratky funkčné podľa vyššie uvedeného opisu.</p>
 Klávesa aplikácie	Táto klávesa má rovnaký efekt ako kliknutie pravým tlačidlom myši; otvára kontextové menu aplikácií.

# Zvuk

Počítač je vybavený aj 32-bitovým zvukom High Definition (HD) a reproduktormi (reproduktormi).

## Acer PureZone (len pre určité modely)

Systém poskytuje úplne nový netušený zvukový zážitok, je vybavený technológiou Acer PureZone s zabudovanými stereo mikrofónmi podporujúcou funkcie tvarovania elektronického zväzku a eliminovania ozveny. Technológia Acer PureZone podporuje eliminovanie ozveny, tvarovanie elektronického zväzku a potlačenie šumu pre nahrávanie čistého zvuku. Ak chcete nastaviť mikrofón, spustíte dvojité kliknutím na ikonu Acer HD Audio Manager v oznamovacej oblasti systému Windows aplikáciu Acer HD Audio Manager. Objaví sa dialógové okno Acer HD Audio Manager. Kliknite na kartu Mikrofón, potom kliknite na kartu Efekty mikrofónu. Vybráním položky Tvarovanie elektronického toku a Eliminovanie zvukovej ozveny nastavte efekt mikrofónu.



**Poznámka:** Ak chcete dosiahnuť na vstupe viaczvukový zdroj, zakážte funkciu tvarovania elektronického toku.

## Tuba (len pre určité modely)

Vyhradený subwoofer Tuba CineBass vytvára ohlušujúci zvuk kina. Inovatívny dizajn v sebe integruje subwoofer so sklopnou trubicou.

## Používanie funkcie Dolby Home Theater na priestorový alebo viackanálový zvuk (len pre určité modely)

Prenosný počítač Acer je vybavený funkciou Dolby Home Theater® pre vylepšenie zvuku s podporou technológií Dolby Pro Logic IIx, Dolby Digital Live, Dolby Headphone, Dolby Natural Bass a Dolby Sound Space Expander, Audio Optimization, High Frequency Enhancer, ktoré umožňujú produkovať digitálny priestorový zvuk s vysokou kvalitou pre zážitok z filmov, hier a hudby v realistickom viackanálovom zvukovom prostredí.

### Dolby Pro Logic IIx

Dolby Pro Logic IIx vytvára zážitok zo sviežeho 5.1-kanálového priestorového zvuku v ľubovoľnom zdroji stereo (dva kanály) filmu, hudby, TV alebo zvuku hry. Dolby Pro Logic IIx kontroluje signál a využíva jeho informácie na rozšírenie zvuku na 5.1 kanálov vysoko realistického a prirodzeného priestorového zvuku.

## Dolby Digital Live

Dolby Digital Live prevádza akýkoľvek zvukový signál v reálnom čase z počítačov alebo herných konzol na zvuk Dolby Digital a uľahčuje tak pripojenie systémov domáceho kina prostredníctvom jedného digitálneho kábla. Používatelia si môžu vychutnať zábavu z počítača alebo hernej konzoly s neuveriteľným realizmom prostredníctvom prijímacov domáceho kina alebo iných zariadení vybavených technológiou dekódovania Dolby Digital.

## Dolby Headphone

Funkcia slúchadiel Dolby vytvára zážitok z priestorového zvuku pomocou ľubovoľnej súpravy slúchadiel. Prehrávanie hudby, filmov a hier tak je z hľadiska zvuku priestorovejšie, otvorenejšie a dramatickejšie. Vylepšuje pohodlie pri počúvaní a poslucháč sa cíti, akoby sa akcia odohrávala všade okolo neho.

## Prirodzené basy Dolby

Vylepšený systém basov, ktorý poskytuje až o oktávu nižšie rozšírenie v basovej odozve väčšiny reproduktorov.

## Rozširovac zvukového priestoru Dolby

Vylepšenie zvukovej scény, ktoré vytvára široký priestor a zlepšuje oddelovanie nástrojov bez znižovania strednej zmesi.

# Video

## Obrazovka 16:9

Obrazovka formátu 16:9 poskytuje doma filmy v kvalite Full HD ako nikdy predtým. Nesmierne vysoká sýtosť farieb zaručuje pravý zážitok zo sledovania v kvalite HD. Kvalita formátu 16:9 znamená, že obraz skutočného domáceho kina konečne dorazil aj k priaznivcom zábavy na prenosných počítačoch.

# Používanie systémových utilít

## Acer Bio-Protection (len pre určité modely)

Acer Bio-Protection Fingerprint Solution je viacúčelový softvérový balík zameraný na odtlačky prstov integrovaný v operačnom systéme Microsoft Windows.

Využitím jedinečných rysov odtlačkov prstov riešenie Acer Bio-Protection Fingerprint Solution v sebe zahŕňa ochranu proti neoprávnenému prístupu do počítača, centrálnu správu hesiel pomocou funkcie Password Bank (Databáza hesiel) a rýchle spúšťanie aplikácií/webových stránok a prihlasovanie pomocou aplikácie Acer FingerLaunch.

S Acer Bio-Protection Fingerprint Solution máte odteraz k dispozícii vyššiu úroveň ochrany vášho osobného počítača, ako aj pohodlný prístup k vašim každodenným povinnostiam jednoduchým klepnutím prsta.

Viac informácií nájdete v súboroch pomocníka Acer Bio-Protection.

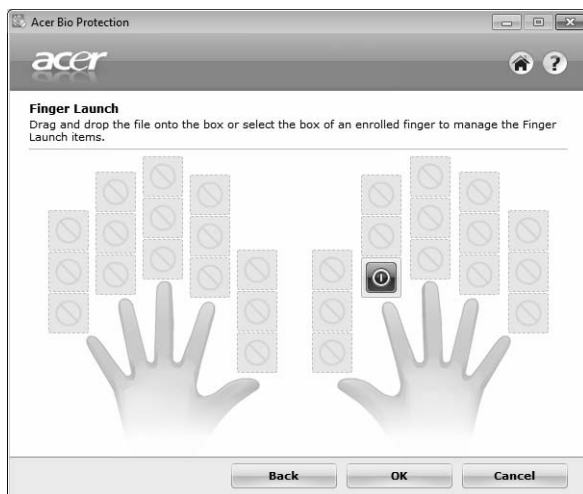

# Acer Backup Manager



**Poznámka:** Táto funkcia je k dispozícii len v niektorých modeloch.

Acer Backup Manager je jednoduchý proces troch krokov, ktorý umožňuje vytvárať záložné kópie celého systému alebo vybraných súborov a priečinkov v závislosti od naplánovania alebo podľa potreby.

Ak chcete spustiť aplikáciu Acer Backup Manager, stlačte tlačidlo Acer Backup Manager umiestnené nad klávesnicou. Môžete tak urobiť aj pomocou ponuky **Štart > Všetky programy > Acer Backup Manager > Acer Backup Manager**. Otvorí sa obrazovka Vitajte. Z tejto obrazovky bude pokračovať sprievodca tromi krokmi nastavenia naplánovaných záloh. Kliknutím na tlačidlo **Pokračovať** prejdite na nasledujúcu obrazovku. Kliknite na tlačidlo + a postupujte podľa pokynov na obrazovke:

- 1 Vyberte obsah, ktorý chcete zálohovať. Čím menej obsahu vyberiete, tým bude proces rýchlejší, ale zvýši sa tým riziko straty údajov.
- 2 Vyberte, kam majú byť záložné kópie uložené. Je potrebné vybrať buď externú jednotku alebo jednotku D: ; aplikácia Acer Backup Manager nemôže uložiť zálohu na zdrojovú jednotku.
- 3 Vyberte, ako často má aplikácia Acer Backup Manager vytvárať zálohy.

Po dokončení týchto troch krokov budú v závislosti od naplánovania vytvárané kópie. Zálohy môžete vytvoriť aj ručne stlačením klávesu Acer Backup Manager.

Ak chcete zmeniť nastavenia, môžete kedykoľvek spustiť aplikáciu Acer Backup Manager pomocou ponuky **Štart** a a prejsť vyššie vymenované kroky.

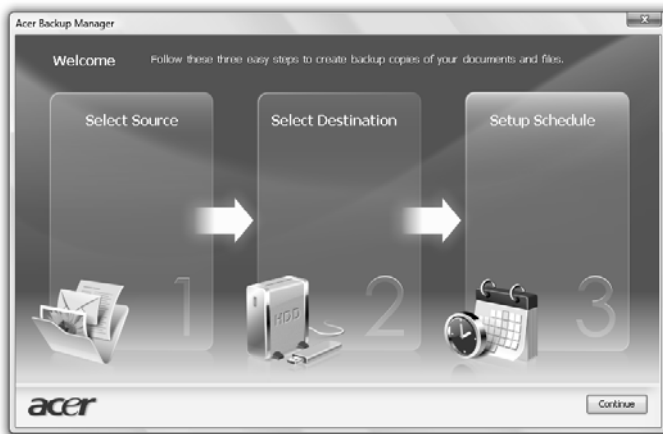



# Správa napájania

Tento počítač je vybavený jednotkou riadenia napájania, ktorá sleduje aktivitu systému. Sleduje sa aktivita jedného alebo viacerých nasledovných zariadení: klávesnica, myš, pevný disk, periférie pripojené k počítaču a grafická pamäť. Ak nie je počas časového úseku (nazvaného časový limit neaktivity) zistená žiadna aktivita, počítač zastaví niektoré alebo všetky tieto zariadenia za účelom úspory energie.

Tento počítač je vybavený schémou riadenia napájania, ktorá podporuje rozhranie ACPI (Advanced Configuration and Power Interface), ktoré poskytuje maximálnu úsporu energie a súčasne maximálny výkon. Systém Windows kompletne riadi spotrebu energie počítača.

## Kláves Acer PowerSmart



.....  
**Poznámka:** Táto funkcia je k dispozícii len v niektorých modeloch.

Kláves Acer PowerSmart využíva funkcie grafického podsystému počítača určené na úsporu energie na redukcii celkovej spotreby energie. Keď stlačíte kláves Acer PowerSmart, jas obrazovky sa zníži a grafický čip sa prepne na nižšiu rýchlosť; PCI a WLAN sa prepnú do úsporných režimov. Opätovným stlačením klávesu Acer PowerSmart sa vrátite k predchádzajúcim nastaveniam.

# Acer eRecovery Management

Acer eRecovery Management je nástroj na rýchle obnovenie systému. Je možné tiež zálohovať alebo obnoviť obraz predvolený výrobcom a preinštalovať aplikácie a ovládače.



**Poznámka:** Všetky nasledujúce informácie sú len všeobecné. Parametre aktuálneho výrobku môžu byť odlišné.

Acer eRecovery Management obsahuje nasledujúce funkcie:

- 1 Záloha:
  - Vytvoriť predvolený disk výrobcu
  - Vytvoriť disk Ovládače a aplikácie
- 2 Obnovenie:
  - Úplné obnovenie systému na výrobcom predvolený
  - Obnoviť operačný systém a ponechať použív. údaje
  - Preinštalovať ovládače a aplikácie

Táto kapitola vás bude sprevádzať každým procesom.



**Poznámka:** Táto funkcia je k dispozícii len v niektorých modeloch. V systémoch, ktoré nemajú zabudovanú optickú mechaniku so zápisom, pripojte pred zadávaním úloh programu Acer eRecovery Management týkajúcich sa optických diskov externú optickú mechaniku so zápisom.

Ak chcete na ochranu svojich údajov použiť funkciu zabezpečenia heslom programu Acer eRecovery Management, je potrebné najprv nastaviť heslo pre aplikáciu. Heslo možno nastaviť spustením aplikácie Acer eRecovery Management a kliknutím na položku **Nastavenie**.



## Napáliť zálohu na disk

Na stránke Záloha v programe Acer eRecovery Management môžete zapísať predvolený obraz alebo zálohovať ovládače a aplikácie.

- 1 Kliknite na **Štart > Všetky programy > Acer > Acer > Acer eRecovery Management**.
- 2 Program Acer eRecovery Management otvorí stránku **Záloha**.

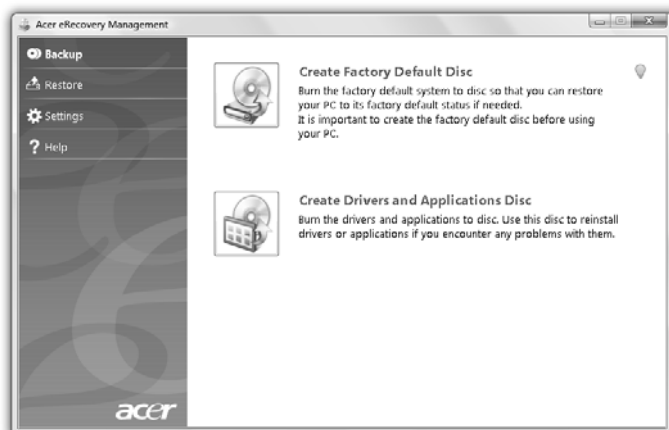

- 3 Vyberte typ zálohy (predvolený alebo ovládače a aplikácie), ktorú chcete zapísať na disk.
- 4 Dokončíte proces podľa pokynov na obrazovke.



**Poznámka:** Vyberte možnosť výrobcom predvoleného obrazu, ak chcete napáliť zavádzací disk, ktorý bude obsahovať celý operačný systém počítača, tak ako bol dodaný z výroby. Ak chcete mať disk, ktorého obsah si budete môcť prezerat', a inštalovat' z neho vybrané ovládače a aplikácie, vyberte namiesto toho možnosť záložného obrazu ovládačov a aplikácií – tento disk nebude zavádzací.

## Obnovenie

Funkcia obnovenia umožňuje obnoviť systém z obrazu predvoleného výrobcu alebo z predtým vytvorených záloh na disku CD alebo DVD. Môžete tiež preinštalovať aplikácie a ovládače svojho systému Acer.

- 1 Kliknite na **Štart > Všetky programy > Acer > Acer > Acer eRecovery Management**.
- 2 Prepnite na kartu **Obnovenie** kliknutím na položku **Obnovenie**.

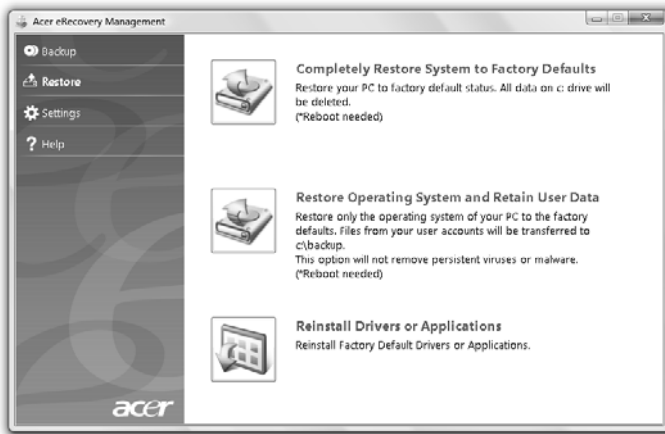

- 3 Môžete tiež vybrať možnosť obnovenia systému z výrobcom predvoleného obrazu alebo preinštalovať aplikácie a ovládače.
- 4 Dokončíte proces podľa pokynov na obrazovke.

## Obnovenie systému Windows zo záložných diskov



**Poznámka:** Táto funkcia je k dispozícii len v niektorých modeloch.

Ak chcete obnoviť systém Windows z predtým urobených záložných diskov, je potrebné vložiť prvý disk zálohy a aktivovať funkciu **F12 Boot Menu** v pomôcke BIOS Setup Utility.

- 1 Zapnite počítač a vložte prvý disk obnovy systému do optickej mechaniky. Reštartujte počítač.
- 2 Počas spustenia, keď sa zobrazuje logo Acer, stlačením klávesu **F2** otvorte pomôcku **BIOS Setup**, kde môžete nastaviť parametre systému.
- 3 Pomocou klávesov so šípkou doľava a doprava vyberte podponuku **Hlavné**.
- 4 Pomocou klávesov so šípkou nahor a nadol vyberte položku **F12 Boot Menu**.
- 5 Klávesom **F5** alebo **F6** zmeňte nastavenie položky **F12 Boot Menu** na **Povolené**.
- 6 Stlačením klávesu **ESC** otvorte podponuku **Skončiť** a stlačte kláves **ENTER** pri výzve **Uložiť zmeny a skončiť**. Opätovným stlačením klávesu **ENTER** vyberte možnosť **Áno**. Systém bude reštartovaný.
- 7 Po reštartovaní stlačte počas zobrazenia loga Acer ponuku kláves **F12**, čím otvoríte ponuku **Boot Menu**. Tu môžete vybrať, z ktorej jednotky sa má zaviesť systém.
- 8 Pomocou klávesov so šípkou vyberte položku **IDE1\***, potom stlačte kláves **ENTER**. Systém Windows sa nainštaluje z disku obnovy.
- 9 Keď sa objaví výzva, vložte druhý disk obnovy a dokončíte obnovenie podľa pokynov na obrazovke.
- 10 Po dokončení obnovenia vyberte disk obnovy z optickej mechaniky. Urobte tak ešte pred reštartovaním počítača.

Ak chcete nastaviť poradie zavádzania pre dlhodobejšie používanie, je potrebné vybrať podponuku **Zavedenie**.

- 1 Zapnite počítač a vložte prvý disk obnovy systému do optickej mechaniky. Reštartujte počítač.
- 2 Počas spustenia, keď sa zobrazuje logo Acer, stlačením klávesu **F2** otvorte pomôcku **BIOS Setup**, kde môžete nastaviť parametre systému.
- 3 Pomocou klávesov so šípkou doľava a doprava vyberte podponuku **Zavedenie**.
- 4 Pomocou klávesov so šípkou nahor a nadol vyberte zariadenie **IDE1\***.
- 5 Pomocou klávesu **F6** presuňte zariadenie **IDE1\*** na najvyššiu prioritu zavedenia alebo pomocou klávesu **F5** presuňte ostatné zariadenia na nižšiu prioritu zavádzania. Uistite sa, že je zariadenie **IDE1\*** na najvyššej prioritě.
- 6 Stlačením klávesu **ESC** otvorte podponuku **Skončiť** a stlačte kláves **ENTER** pri výzve **Uložiť zmeny a skončiť**. Opätovným stlačením klávesu **ENTER** vyberte možnosť **Áno**. Systém bude reštartovaný.
- 7 Po reštartovaní bude systém Windows nainštalovaný z disku obnovy.
- 8 Keď sa objaví výzva, vložte druhý disk obnovy a dokončíte obnovenie podľa pokynov na obrazovke.
- 9 Po dokončení obnovenia vyberte disk obnovy z optickej mechaniky. Urobte tak ešte pred reštartovaním počítača.

# Acer Arcade Deluxe



**Poznámka:** Táto funkcia je k dispozícii len v niektorých modeloch.

Acer Arcade Deluxe je prehrávač hudby, fotografií a filmov so zabudovanými nástrojmi pre spoločenské siete. Pomocou zariadenia MediaConsole (ak je k dispozícii) alebo dotykovej plochy vyberte typ média, ktoré chcete sledovať alebo zdieľať so svojimi priateľmi prostredníctvom služieb, ako sú napríklad YouTube, Facebook alebo Flickr.



- **Photo (Fotografie)** – prezerajte fotografie uložené na pevnom disku alebo vymeniteľnom médiu.
- **Video** – sledujte filmy na diskoch DVD, VCD, Blu-ray, videoklipy alebo obsah nachádzajúci sa napr. na službe YouTube.
- **Music (Hudba)** – počúvajte hudobné súbory v rôznych formátoch.



**Poznámka:** Počas pozerania videí, optických diskov alebo prezentácií nie sú funkcie šetriča obrazovky a úspory energie k dispozícii.

## Všeobecné ovládacie prvky

Pri sledovaní videoklipov, filmov alebo prezentácií v režime celej obrazovky sa pri pohybe ukazovateľom zobrazia dva vysúvacie ovládacie panely. Po niekoľkých sekundách sa automaticky stratia. Navrchu sa objaví panel s navigačnými ovládacími prvkami a na spodku obrazovky panel s ovládacími prvkami prehrávania.

### Navigačné ovládacie prvky

Ak sa chcete vrátiť na úvodnú stránku Arcade, kliknite na ikonu **Home (Domov)**



v pravom hornom rohu okna. Ostatné tlačidlá (minimalizovať, maximalizovať, zavrieť) fungujú rovnako ako inde v počítači.

Ak chcete program Arcade ukončiť, kliknite na tlačidlo **Zavrieť** v pravom hornom rohu okna.

## Používanie stránok spoločenských sietí

Ak máte kontá na podporovaných spoločenských sieťach, môžete sa prihlásiť na svoje kontá a prezerat' aktualizované informácie priamo z aplikácie Acer Arcade Deluxe. Pri prvom kliknutí na odkaz na niektorú zo spoločenských sietí na stránkach **Photo (Fotografie)** alebo **Video** sa objaví výzva na zadanie mena používateľa a hesla pre danú stránku. Ak označíte možnosť **Remember me (Zapamätať si ma)**, aplikácia Acer Arcade Deluxe si zapamätá prihlasovacie údaje a pri nasledujúcom otvorení stránky Photo (Fotografie) alebo Video automaticky zobrazí aktualizovaný obsah.

Môžete aj zdieľať obsah kliknutím na ikonu **Share on (Zdieľať na)** .

Tak môžete odovzdávať fotografie a videá na vybrané stránky, do mobilných zariadení alebo na externé pamäťové zariadenia. Ak chcete zdieľať obsah, uchopte myšou v zozname miniatúry a presuňte ju na stránku alebo zariadenie, kam chcete danú položku skopírovať.

## Photo (Fotografie)

Acer Arcade Deluxe umožňuje prezerat' digitálne fotografie z ktorejkoľvek dostupnej jednotky počítača jednotlivito alebo ako prezentácie. Kliknutím na **Photo (Fotografie)** otvorte stránku Photo (Fotografie); tu uvidíte miniatúry jednotlivých obrázkov a priečinkov. **Kliknutím** na priečinkov ho otvoríte.

Ak chcete sledovať prezentáciu, otvorte priečinkov s obrázkami, ktoré chcete zobrazit', vyberte všetky alebo niektoré obrázky a kliknite na ikonu **Play**

**(Prehrať)** . Prezentácia sa prehrá v režime celej obrazovky.

Jednotlivý obrázok si môžete prezriet' kliknutím na neho. Obrázok sa otvorí na celú obrazovku.

Na jeho priblíženie alebo vzdialenie a posúvanie v štyroch smeroch potom môžete použiť ovládacie prvky na obrazovke.



## Video

Dvakrát kliknite na ikonu filmu alebo videoklipu, ktoré chcete sledovať. V závislosti od typu optickej mechaniky nainštalovanej v počítači možno pomocou funkcie Cinema (Kino) v programe Acer Arcade Deluxe prehrávať filmy z diskov Blu-ray, štandardných diskov DVD a Video CD (VCD). Tento prehrávač je vybavenými funkciami a ovládacími prvkami typickými pre prehrávač DVD.

Keď vložíte film do jednotky DVD, prehrávanie filmu sa spustí automaticky. Na ovládanie filmu použite vysúvací ovládací panel, ktorý sa objaví, keď ukazovateľom prejdete do spodnej časti okna.

Pri sledovaní diskov DVD sú k vrchnému ovládacímu panelu pridané nasledujúce špeciálne ovládacie prvky:

- DVD Menu (Ponuka DVD)
- Subtitles (Titulky)
- Language (Jazyk)
- Snapshot (Snímka)
- Angle (Uhol)

Ak počas sledovania filmu pohnete myšou/kurzorom, naspodku obrazovky sa objaví panel s ponukou. Obsahuje tlačidlá na ovládanie prehrávania filmu, výber titulkov, úpravu hlasitosti, výber jazyka zvuku a nastavenie pokročilých funkcií.



**Poznámka:** Dostupnosť funkcie závisí od toho, čo prehrávaný optický disk podporuje.

Kliknutím na tlačidlo zastavenia prehrávanie filmu zastavíte a vrátite sa na hlavnú obrazovku Video. Naspodku obrazovky sú tlačidlá umožňujúce pokračovať vo filme od miesta zastavenia, znova spustiť film od začiatku alebo vysunúť disk.

## Ovládacie prvky prehrávača

Naspodku okna sú zobrazené ovládacie prvky prehrávača – používajú sa pri videu, prezentáciách, filmoch a hudbe. y poskytuje štandardné ovládacie prvky prehrávania (prehrať, pozastaviť, zastaviť atď.) a ovládacie prvky hlasitosti (stlmiť a zvýšiť/znížiť hlasitosť).



**Poznámka:** Pri prehrávaní filmov z diskov DVD budú napravo od ovládania hlasitosti pridané ďalšie ovládacie prvky. Podrobnejšie informácie nájdete v tejto príručke v časti Cinema (Kino).

## Music (Hudba)

Pohodlný prístup k zbierke hudby je možný kliknutím na **Music (Hudba)**, čím otvoríte stránku Music (Hudba).

Vyberte priečinok, disk CD alebo kategóriu obsahujúce hudbu, ktorú chcete počúvať. Kliknutím na **Play (Prehrať)** začnete počúvať celý obsah od začiatku, alebo vyberte zo zoznamu skladbu, ktorú si chcete vypočuť.

Skladby v priečinku sú zobrazené ako zoznam s informáciami o albume navrchu stránky, zatiaľ čo panel s nástrojmi naspodku stránky obsahuje ovládacie prvky funkcií **Play (Prehrať)**, **Shuffle (Náhodne)**, **Repeat All (Opakovať všetko)**, **Visualize (Vizualizácia)**, **Volume (Hlasitosť)** a **Menu (Ponuka)**. Vizualizácia umožňuje počas počúvania hudby sledovať počítačom vytvárané obrazy.

## Update (Aktualizovať)

Kliknutím na ikonu Settings (Nastavenie) v pravom hornom rohu zobrazíte informácie About (Čo je...). Karta **Update (Aktualizovať)** umožňuje kontrolu a prevzatie aktualizácií softvéru, ktoré sú k dispozícii.

# Batéria

Počítač je vybavený batériou, ktorá umožňuje jeho dlhšie používanie medzi nabíjaním.

## Vlastnosti batérie

Batéria má nasledujúce vlastnosti:

- Používa najnovšie technologické štandardy.
- Upozorňuje na blížiace sa vyčerpanie.

Batéria sa nabíja vždy, keď pripojíte počítač k adaptéru striedavého napätia. Počítač podporuje nabíjanie počas používania, čím umožňuje nabíjať batériu počas práce s počítačom. Nabíjanie batérie je však s vypnutým počítačom oveľa rýchlejšie.

Batéria príde vhod, keď cestujete alebo počas výpadku energie. Je vhodné mať jednu ďalšiu úplne nabitú batériu ako záložný zdroj energie. Podrobnosti o objednávaní náhradnej batérie vám poskytne váš predajca.

## Maximalizovanie životnosti batérie

Podobne ako všetky ostatné batérie, aj batéria počítača sa časom opotrebuje. To znamená, že výkon batérie sa časom a používaním znižuje. Ak chcete maximalizovať životnosť batérie, odporúčame dodržiavať nasledujúce odporúčania.

## Formátovanie novej batérie

Pred prvým použitím batérie vykonajte nasledujúci proces "formátovania" batérie:

- 1 Vložte novú batériu do vypnutého počítača.
- 2 Pripojte adaptér striedavého napätia a batériu úplne nabite.
- 3 Odpojte AC adaptér.
- 4 Zapnite počítač, nechajte ho napájaný z batérie a pracujte s ním.
- 5 Úplne vybite energiu batérie, až kým sa neobjaví upozornenie na vyčerpanie batérie.
- 6 Pripojte znova adaptér striedavého napätia a batériu úplne nabite.

Postupujte podľa týchto pokynov, kým nenabijete a nevybijete batériu trikrát.

Tento proces formátovania použijete pri každej novej batérii alebo pri batérii, ktorá nebola dlhšiu dobu používaná. Ak odkladáte počítač na dobu dlhšiu ako dva týždne, odporúčame batériu z neho vybrať.



**Pozor: Nevystavujte batériu teplotám nižším ako 0 °C (32 °F) ani vyšším ako 45 °C (113 °F). Extrémne teploty majú na batériu nepriaznivý vplyv.**

Dodržaním procesu formátovania dosiahnete stav, že sa batéria nabíja na maximálny výkon. Ak tento postup nie je dodržaný, nedosiahne sa maximálna kapacita batérie a skrúti sa tiež efektívna životnosť batérie.

Okrem toho ovplyvňujú nepriaznivo životnosť batérie nasledujúce faktory:

- Neustále používanie počítača napájaného striedavým napätím a so súčasne vloženou batériou. Ak chcete používať počítač neustále napájaný striedavým napätím, odporúčame vybrať po úplnom nabití batériu z počítača.
- Nevybíjajte ani nenabíjajte batériu extrémne, ako bolo opísané vyššie.
- Časté používanie – čím viac batériu používate, tým rýchlejšie sa skončí jej efektívna životnosť. Štandardná počítačová batéria má životnosť približne 300 nabíjacích cyklov.

## Inštalácia a vyberanie batérie



**Dôležité!** Ak chcete pokračovať v používaní počítača, pred vyberaním batérie pripojte k počítaču adaptér striedavého napätia. V opačnom prípade najprv počítač vypnite.

Ako nainštalovať batériu:

- 1 Zarovnajete batériu podľa otvorenej jednotky batérie. Skontrolujte, či kontakty smerujú dopredu a vrchná časť batérie je otočená lícom nahor.
- 2 Zasuňte batériu do priestoru na batériu a opatrne zatlačte, kým batéria nedosadne na miesto.

Ako vybrať batériu:

- 1 Vysunutím západky batériu uvoľnite.
- 2 Vytiahnite batériu von.

## Nabíjanie batérie

Ak chcete batériu nabiť, skontrolujte najprv, či je v jednotke správne nainštalovaná. Pripojte k počítaču adaptér striedavého napätia a zapojte ho do elektrickej zásuvky. Počas nabíjania batérie môžete s počítačom napájaným striedavým napätím ďalej pracovať. Nabíjanie batérie je však s vypnutým počítačom oveľa rýchlejšie.



**Poznámka:** Odporúčame nabíjať batériu na konci dňa. Nabíjanie batérie počas noci pred cestou umožní začať na ďalší deň pracovať s počítačom s úplne nabitou batériou.

## Kontrola kapacity batérie

Indikátor napájania v systéme Windows signalizuje aktuálnu úroveň kapacity batérie. Ak chcete vidieť aktuálnu úroveň kapacity batérie, podržte kurzor myši nad ikonou batérie alebo napájania.

## Optimalizácia životnosti batérie

Optimalizácia životnosti batérie slúži na získanie maximálne možného výkonu batérie, predlžuje cyklus nabíjania alebo vybíjania, a zlepšuje účinnosť nabíjania. Odporúčame dodržiavať nasledujúce pokyny:

- Zakúpte si ďalšiu náhradnú batériu.
- Používajte napájanie striedavým napätím vždy, keď je to možné. Batériu šetrite na napájanie počas pohybu v teréne.
- Ak nepoužívate kartu PC Card, vyberte ju – odčerpáva energiu (u vybraných modelov).
- Batériu uskladňujte v chladnom a suchom prostredí. Odporúčaná teplota je 10 °C (50 °F) až 30 °C (86 °F). Vyššie teploty spôsobujú, že sa batéria rýchlejšie sama vybíja.
- Nadmerné nabíjanie znižuje životnosť batérie.
- Starajte sa o svoj adaptér striedavého napätia a batériu.

## Upozornenie na vyčerpanie batérie

Keď používate napájanie z batérie, venujte pozornosť indikátoru napájania v systéme Windows.



**Pozor: Keď sa objaví upozornenie na vyčerpanie batérie, čo najskôr pripojte adaptér striedavého napätia. Ak sa batéria vybije úplne a počítač sa vypne, neuložené údaje sa stratia.**

Keď sa objaví upozornenie na vyčerpanie batérie, spôsob ďalšieho jednania závisí od situácie:

Situácia	Odporúčaný úkon
Adaptér striedavého napätia a elektrická zásuvka sú k dispozícii.	<ol style="list-style-type: none"> <li>1. Pripojte k počítaču adaptér striedavého napätia a zapojte ho do elektrickej zásuvky.</li> <li>2. Uložte všetky potrebné súbory.</li> <li>3. Pokračujte v práci.</li> </ol> <p><b>Ak chcete batériu nabiť rýchlejšie, vypnite počítač.</b></p>
Je k dispozícii náhradná batéria.	<ol style="list-style-type: none"> <li>1. Uložte všetky potrebné súbory.</li> <li>2. Zatvorte všetky aplikácie.</li> <li>3. Vypnite operačný systém a počítač.</li> <li>4. Vymeňte batériu.</li> <li>5. Zapnite počítač a pokračujte v práci.</li> </ol>
Adaptér striedavého napätia alebo elektrická zásuvka nie sú k dispozícii. Nemáte náhradnú batériu.	<ol style="list-style-type: none"> <li>1. Uložte všetky potrebné súbory.</li> <li>2. Zatvorte všetky aplikácie.</li> <li>3. Vypnite operačný systém a počítač.</li> </ol>

# Vezmite si svoj prenosný počítač so sebou

Táto časť obsahuje tipy a rady týkajúce sa prenášania počítača alebo cestovania s ním.

## Odpojenie od stolného počítača

Ak chcete odpojiť počítač od externého príslušenstva, postupujte podľa týchto krokov:

- 1 Uložte všetky otvorené súbory.
- 2 Vyberte všetky médiá, diskety alebo kompaktné disky z mechaník.
- 3 Vypnite počítač.
- 4 Zatvorte veko počítača.
- 5 Odpojte kábel od AC adaptéra.
- 6 Odpojte klávesnicu, polohovacie zariadenie, tlačiareň, externý monitor a ostatné externé zariadenia.
- 7 Ak používate na zabezpečenie počítača zámok Kensington, odpojte ho.

## Prenášanie

Prenášanie na krátke vzdialenosti, napríklad zo stola v kancelárii do konferenčnej miestnosti.

## Príprava počítača

Pred prenášaním počítača zatvorte a zaistite veko počítača, aby sa počítač prepol do režimu spánku. Teraz môžete bezpečne prenášať počítač kdekoľvek vo vnútri budovy. Ak chcete počítač prebudiť z režimu spánku, otvorte obrazovku, potom stlačte a pustite tlačidlo Power.

Ak chcete preniesť počítač do kancelárie klienta alebo do inej budovy, môžete počítač vypnúť:

Kliknite na ponuku **Štart**, potom na položku **Vypnúť**.

Alebo:

Privedte počítač do režimu spánku stlačením **<Fn> + <F4>**. Potom zatvorte a zaistite veko počítača.

Ak ste pripravení znova počítač používať, odistite a otvorte obrazovku, potom stlačte a uvoľnite tlačidlo Power.



**Poznámka:** Ak kontrolka Spánok nesvieti, počítač vstúpil do režimu Hibernácie a vypol sa. Ak kontrolka napájania nesvieti, ale kontrolka Spánok svieti, počítač vstúpil do režimu Spánok. V oboch prípadoch zapnete počítač stlačením a uvoľnením tlačidla Power. Počítač môže vstúpiť do režimu Hibernácie až po tom, ako je po určitý čas v režime Spánok.

## Čo so sebou na schôdzky

Ak je vaša schôdzka relatívne krátka, pravdepodobne nebudete potrebovať nič iné než počítač. Ak bude vaša schôdzka trvať dlhšie alebo ak vaša batéria nie je úplne nabitá, mali by ste si vziať so sebou AC adaptér, aby ste ho mohli pripojiť v konferenčnej miestnosti k počítaču.

Ak v miestnosti nie je elektrická zásuvka, znížte spotrebu energie batérie prepnutím počítača do režimu spánku. Stlačte **<Fn> + <F4>** alebo zatvorte veko obrazovky vždy, keď počítač aktívne nepoužívate. Ak chcete prácu obnoviť, otvorte obrazovku (ak je zatvorená), potom stlačte a pustite tlačidlo Power.

## Prenášanie počítača domov

Ak prenášate počítač z vášho pracoviska domov alebo naopak.

### Príprava počítača

Po odpojení počítača od stolného počítača postupujte podľa nasledovných krokov v príprave počítača:

- Skontrolujte, či ste vybrali z mechanik všetky médiá a kompaktné disky. Ak médiá nebudú vyňaté, môže sa poškodiť hlava mechaniky.
- Vložte počítač do ochranného obalu, v ktorom je počítač chránený pred posúvaním sa a ktorý tlmí náraz pri páde.



**Pozor:** Vyvarujte sa ukladania iných vecí na veko počítača. Tlak na vrchné veko môže poškodiť obrazovku.

## Čo vziať so sebou

Ak niektoré položky máte doma, zoberte so sebou:

- AC adaptér a kábel napájania
- Vytlačenú Quick start up guide



## Zvláštna opatrenia

Pri ceste do práce a z nej dodržiavajte nasledovné pokyny na ochranu vášho počítača:

- Majte vždy počítač pri sebe, čím minimalizujete vplyv teplotných výkyvov.
- Ak sa potrebujete zdržať dlhší čas a nemôžete mať počítač so sebou, odložte počítač do kufru auta, aby nebol vystavený prílišnému teplu.
- Zmeny teploty a vlhkosti môžu spôsobiť kondenzáciu. Pred zapnutím prispôbte počítač izbovej teplote a skontrolujte, či na obrazovke počítača nie je kondenzovaná voda. Ak je teplotná zmena väčšia než 10 °C (18 °F), nechajte počítač prispôbiť sa izbovej teplote dlhšie. Ak je to možné, nechajte počítač po dobu 30 minút na rozhraní vonkajšej a vnútornej teploty.

## Používanie v domácej kancelárii

Ak používate počítač často doma, môžete si zakúpiť druhý AC adaptér. Druhý AC adaptér vám pomôže vyhnúť sa zbytočnému zaťaženiu pri ceste domov a z domu.

Ak doma často pracujete s počítačom, môžete taktiež použiť externú klávesnicu, monitor alebo myš.

## Cestovanie s počítačom

Prenášanie na väčšiu vzdialenosť, napríklad z vášho pracoviska do budovy s kanceláriou klienta alebo cestovanie v mieste.

## Príprava počítača

Prpravte počítač tak, ako keby ste ho brali domov. Skontrolujte, či je batéria v počítači nabitá. Pri kontrole na letisku vás môžu vyzvať počítač zapnúť.

## Čo vziať so sebou

So sebou by ste si mali vziať:

- AC adaptér
- Náhradné, úplne nabité batérie
- Súborny ovládačov tlačiarne, ak plánujete použiť inú tlačiareň

## Zvláštne opatrenia

Ochrana počítača pri cestovaní vyžaduje, aby ste okrem pokynov na prenášanie domov zachovávali aj nasledovné inštrukcie:

- Počítač noste so sebou vždy ako príručnú batožinu.
- Ak je to možné, majte vždy počítač pri ruke. Röntgenové prístroje na letisku sú bezpečné, ale vyvarujte sa detektorom kovov.
- Pozor na expozíciu diskiet ručnými detektormi kovov.

## Medzinárodné cesty s počítačom

Pohyb z krajiny do krajiny.

### Príprava počítača

Prípravte počítač tak, ako pri bežnom cestovaní.

### Čo vziať so sebou

So sebou by ste si mali vziať:

- AC adaptér
- Káble napájania použiteľné v krajine, do ktorej cestujete
- Náhradné, úplne nabité batérie
- Súborov ovládačov tlačiarne, ak plánujete použiť inú tlačiareň
- Doklad o zakúpení, ak by ste ho bolo potrebné predložiť colníkom
- Pas Medzinárodnej záruky cestovateľa (ITW)

## Zvláštne opatrenia

Riadte sa rovnakými zvláštnymi pokynmi ako pri cestovaní s počítačom. Okrem toho je vhodné pri cestovaní medzi krajinami riadiť sa týmito radami:

- Ak cestujete do inej krajiny, skontrolujte si, či striedavé napätie v mieste je zhodné so špecifikáciou AC adaptéra. Ak táto zhoda nie je, zakúpte si napájací kábel kompatibilný s miestnym striedavým napätím. Na napájanie počítača nepoužívajte transformátory zariadení.
- Ak používate modem, skontrolujte, či je modem a konektor kompatibilný s telekomunikačným systémom krajiny, do ktorej cestujete.

# Zabezpečenie počítača

Váš počítač je cenná investícia, ktorú je potrebné ochraňovať. Naučte sa, ako sa o svoj počítač starať.

Bezpečnostné funkcie zahŕňajú hardvérové a softvérové zámky - bezpečnostný otvor a heslá.

## Používanie bezpečnostného zámku počítača

Prenosný počítač je vybavený Kensington kompatibilným bezpečnostným slotom na bezpečnostný zámok.

Pripojte kábel bezpečnostného zámku počítača k nepohyblivému predmetu, napríklad stolu alebo držadlu zaistenej zásuvky. Vložte zámok do otvoru a otočte kľúčom kvôli zaisteniu zámku. Niektoré modely sú dostupné aj bez zámku.

## Používanie hesiel

Heslá chránia váš počítač pred neautorizovaným prístupom. Nastavením týchto hesiel možno vytvoriť viaceré rozličné úrovne ochrany vášho počítača a dát:

- Heslo správcu (Supervisor Passowrd) zabraňuje neautorizovanému vstupu do utility BIOS. Po prvom nastavení musíte toto heslo zadať pri každom vstupe do utility BIOS. Pozrite **"Utilita BIOS" na strane 39**.
- Užívateľské heslo (User Password) chráni váš počítač pred neautorizovaným používaním. Kombináciou tohto hesla s kontrolou hesla pri zavádzaní a prebudení z režimu hibernácie dosiahnete maximálne zabezpečenie.
- Heslo pri zavádzaní (Password on Boot) chráni váš počítač pred neautorizovaným používaním. Kombináciou tohto hesla s kontrolou hesla pri zavádzaní a prebudení z režimu hibernácie dosiahnete maximálne zabezpečenie.



.....

**Dôležité!** Nezabudnite svoje Heslo správcu! Ak zabudnete svoje heslo, skontaktujte sa prosím s vaším predajcom alebo autorizovaným servisným strediskom.

## Zadávanie hesiel

Ak je heslo nastavené, v strede obrazovky sa objaví výzva na jeho zadanie.

- Ak je Heslo správcu nastavené, výzva na jeho zadanie sa objaví, keď stlačíte **<F2>** pre vstup do utility BIOS pri zavádzaní.
- Zadajte Heslo správcu a stlačte **<Enter>** pre prístup do utility BIOS. Ak heslo zadáte nesprávne, objaví sa varovná správa. Skúste znova a stlačte **<Enter>**.
- Ak je Uživatelské heslo nastavené a parameter hesla pri zavádzaní zapnutý, objaví sa výzva pri zavádzaní.
- Ak chcete používať počítač, zadajte Uživatelské heslo a stlačte **<Enter>**. Ak heslo zadáte nesprávne, objaví sa varovná správa. Skúste znova a stlačte **<Enter>**.



.....

**Dôležité!** Máte k dispozícii tri pokusy na zadanie hesla. Ak je heslo zadané trikrát nesprávne, systém sa zastaví. Ak chcete počítač vypnúť, stlačte a podržte tlačidlo Power po dobu štyroch sekúnd. Potom zapnite počítač znova a skúste opakovane.

## Nastavenie hesiel

Heslá môžete nastaviť pomocou utility BIOS.

## Možnosti rozšírenia

Váš prenosný počítač ponúka dokonalý zážitok z práce s mobilným počítačom.

## Možnosti pripojenia

Pomocou portov je možné pripojiť periférne zariadenia, tak ako k stolnému počítaču. Prečítajte si nasledovnú časť – nájdete tu pokyny ako pripojiť k počítaču rôzne externé zariadenia.

### Fax/data modem (len pre určité modely)

Počítač má zabudovaný V.92 56 Kbps fax/data modem (len pre určité modely).



.....

**Pozor! Tento port modemu nie je kompatibilný s digitálnymi telefónnymi linkami. Pripojenie tohto modemu k digitálnej telefónnej linke môže modem poškodiť.**

Ak chcete použiť port modemu fax/data, spojte telefónnym káblom port modemu s telefónnou zásuvkou.

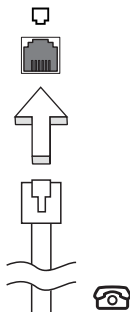

.....

**Pozor! Skontrolujte, či je vami použitý kábel vhodný pre štát, v ktorom sa nachádzate.**

## Zabudovaná funkcia siete

Zabudovaná funkcia siete umožňuje pripojiť počítač k sieti Ethernet.

Ak chcete použiť funkciu siete, pripojte sieťový ethernet kábel k portu (RJ-45) na počítači a ku konektoru siete alebo k hubu vašej siete.

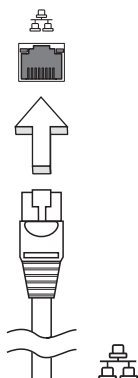

## Spotrebný infračervený port (CIR) (len pre určité modely)

Spotrebný infračervený port (CIR) sa používa na prijímanie signálov z diaľkového ovládania alebo z iných zariadení s funkciou CIR.

## Univerzálna sériová zbernica (USB)

Port USB 2.0 je vysokorychlostná sériová zbernica, ktorá umožňuje pripojiť USB periférie bez plynutia systémovými zdrojmi.

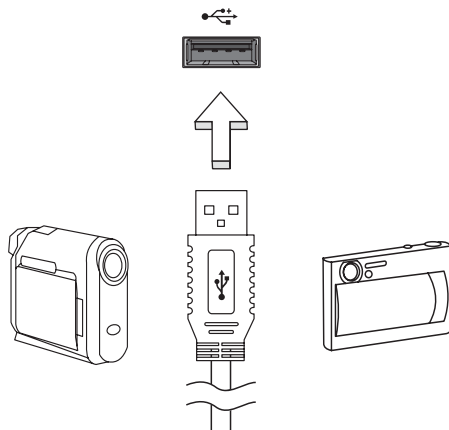

## Port IEEE 1394 (len pre určité modely)

Port IEEE 1394 umožňuje pripojiť zariadenie kompatibilné s IEEE 1394, napríklad videokameru alebo digitálny fotoaparát. Podrobnosti nájdete v dokumentácii k vašej videokamere alebo digitálnemu fotoaparátu.

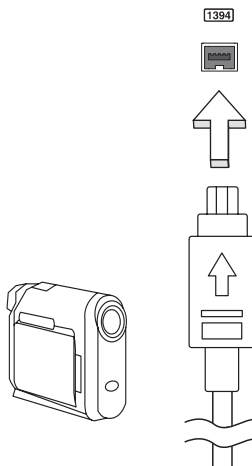

## High-Definition Multimedia Interface (len pre určité modely)

HDMI poskytuje rozhranie medzi ľubovoľným kompatibilným digitálnym zdrojom zvuku alebo obrazu, napríklad set-top boxom, prehrávačom DVD alebo prijímačom A/V a kompatibilným digitálnym zvukovým alebo obrazovým monitorom, napríklad digitálnym televízorom (DTV) prostredníctvom jediného kábla.

Na pripojenie špičkového zvukového alebo obrazového zariadenia použite na počítači port HDMI. Realizácia pripojenia cez jediný kábel umožňuje úhľadné a rýchle pripojenie.



## ExpressCard (len pre určité modely)

ExpressCard je novšia verzia karty PC Card. Je menšia a je vybavená rýchlejším rozhraním, takže ďalej vylepšuje využiteľnosť a možnosti rozšírenia vášho počítača.

Karty ExpressCard podporujú veľké množstvo rozširujúcich doplnkov, vrátane adaptérov na pamäťové karty flash, TV tunerov, pripojenia Bluetooth a adaptérov IEEE 1394B. Karty ExpressCard podporujú aplikácie USB 2.0 a PCI Express.



**Dôležité!** Existujú dva rozličné typy: ExpressCard/54 a ExpressCard/34 (54 mm a 34 mm), každý s rozdielnymi funkciami. Nie všetky sloty ExpressCard podporujú obidva typy. Návod na inštaláciu a používanie karty a jej funkcie nájdete v príručke dodávanej s kartou.



## Vkladanie karty ExpressCard

Vložte kartu do slotu a opatrne zatlačte, kým nedosadne na miesto.

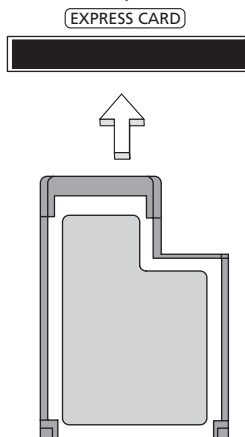

## Vyberanie karty ExpressCard

Pred vybratím karty ExpressCard:

- 1 Ukončíte aplikáciu, ktorá kartu používa.
- 2 Kliknite ľavým tlačidlom na ikonu Odobrať hardvér na paneli úloh a ukončíte operáciu s kartou.
- 3 Zatlačte kartu opatrne do slotu a uvoľnite, aby karta vyskočila. Potom kartu zo slotu vyberte.

## Inštalácia pamäte (len pre určité modely)

Pamäť inštalujte podľa tohto postupu:

- 1 Vypnite počítač, odpojte AC adaptér (ak je pripojený) a vyberte batériu. Preklopte počítač tak, aby ste mali prístup k spodnej strane.
- 2 Odskrutkujte kryt pamäte, zdvihnite a vyberte ho.

- 3 (a) Vložte pamäťový modul diagonálne do päťice a (b) zľahka ho zatlačte na miesto tak, aby dosadol.

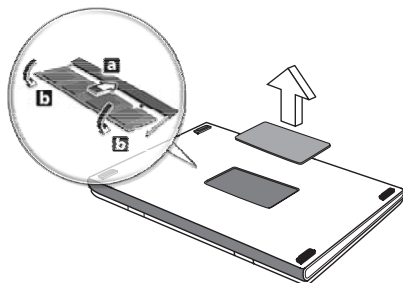

- 4 Vráťte späť kryt pamäte a zaistite ho skrutkou.  
5 Dajte batériu na svoje miesto a znova pripojte AC adaptér.  
6 Zapnite počítač.

Počítač automaticky zistí a prekonfiguruje celkovú veľkosť pamäte. Konzultujte prosím s kvalifikovaným technikom alebo kontaktujte vášho predajcu Acer.

## Sledovanie televízie pomocou aplikácie Windows Media Center



**Poznámka:** Táto funkcia je k dispozícii len v niektorých modeloch.

Počítače obsahujúce Windows Media Center Edition alebo InstantOn Arcade je možné používať na sledovanie televízie a otváranie video obsahu (prostredníctvom audio/video pripojenia na externé zariadenie, ako napr. videokamera).

### Zvoľte typ vstupu

Audio/video pripojenie môže byť digitálna DVB-T anténa (u vybraných modelov) alebo PAL/SECAM alebo NTSC konektor. Bližšie informácie nájdete v príslušnej časti:

### Sledovanie televízie pomocou voliteľnej DVB-T antény (digitálna televízia) (u vybraných modelov)

Digitálna televízia DVB-T je medzinárodným štandardom používaným na prenos terestriálnych televíznych služieb v digitálnom formáte. Postupne nahrádza analógové vysielanie v mnohých krajinách. Digitálnu anténu DVB-T môžete využívať s aplikáciou Windows Media Center na sledovanie vysielania miestnej digitálnej televízie DVB-T na svojom notebooku.

#### Pripojenie digitálnej antény

- 1 Zapojte anténny kábel do RF konektora počítača.

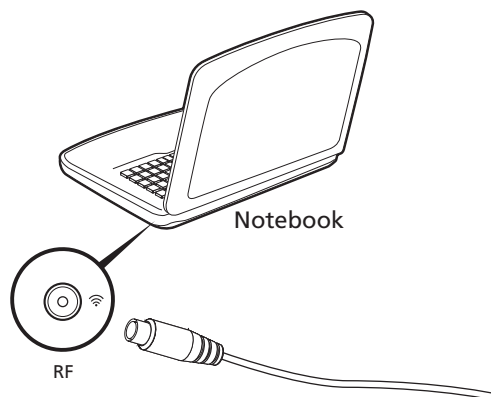



**Poznámka:** Anténny kábel neprekrúcajte ani neohýbajte. Predĺžením kábla až o 20 cm zlepšíte kvalitu signálu.

## Sledovanie televízie pomocou externej antény alebo svorky kábla

Na sledovanie televízie na počítači môžete použiť bežné televízne káble (pripojené na externú anténu alebo svorku kábla).

### Pripájanie anténnych káblov

Pripojenie káblov:

- 1 Zapojte konektor antény do RF konektora počítača.
- 2 Opačný koniec pripojte na televízny kábel. Ak je to potrebné, použite káblový konvertor.

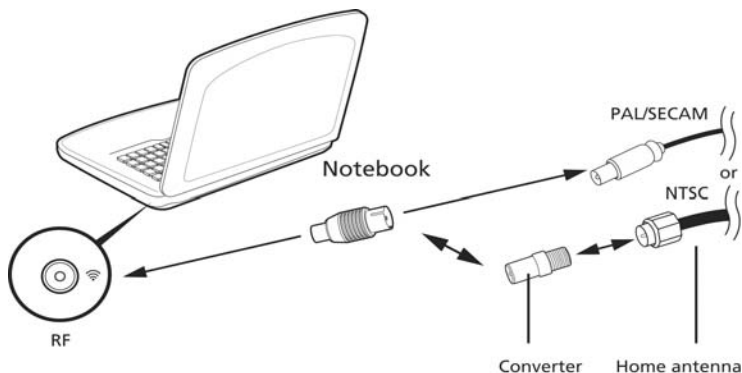

**Dôležité!** Pred pripojením kábla antény sa prosím uistite, že používate správny systém káblov podľa vášho regiónu.

## Utilita BIOS

Utilita BIOS je program na hardvérovú konfiguráciu zabudovaný do BIOS-u počítača.

Váš počítač už je správne nakonfigurovaný a optimalizovaný a nie je potrebné spúšťať túto utilitu. Môžete ju však spustiť, ak budete mať nejaké problémy s konfiguráciou.

Ak chcete spustiť utilitu BIOS, stlačte <F2> počas automatického testu POST, keď je na obrazovke zobrazené logo prenosného počítača.

### Zavádzacia sekvencia

Ak chcete nastaviť v utilite BIOS zavádzaciu sekvenciu, spust' te utilitu BIOS a vyberte z kategórií na obrazovke položku **Boot**.

### Zapnutie obnovy z disku na disk

Ak chcete zapnúť Obnovu z disku na disk (Obnova pevného disku), spust' te utilitu BIOS a vyberte z kategórií na obrazovke položku **Main**. Vyhľadajte v spodnej časti obrazovky **D2D Recovery** a použite klávesy <F5> a <F6> na nastavenie tejto hodnoty na **Enabled**.

### Heslo

Ak chcete nastaviť heslo pri zavádzaní, spust' te utilitu BIOS a vyberte z kategórií navrchu obrazovky položku **Security**. Presuňte sa na **Password on boot:** a použite klávesy <F5> a <F6> na zapnutie tejto funkcie.

## Používanie softvéru

### Prehrávanie DVD filmov



**Poznámka:** Táto funkcia je k dispozícii len v niektorých modeloch.

Ak je v optickej jednotke nainštalovaná DVD mechanika, môžete na vašom počítači prehrávať DVD filmy.

- 1 Vysuňte DVD mechaniku a vložte DVD disk s filmom; potom DVD mechaniku zatvorte.



**Dôležité!** Ak spúšťate DVD prehrávač prvýkrát, program vás vyzve na zadanie kódu regiónu. DVD disky sú rozdelené do 6 regiónov. Akonáhle je raz v DVD mechanike nastavený kód regiónu, bude prehrávať len DVD disky tohto regiónu. Kód regiónu je možné nastaviť maximálne päťkrát (vrátane prvého zadania), potom ostane posledné nastavenie kódu regiónu trvalé. Obnovením pevného disku nebude počet zadání kódu regiónu vymazaný. Informácie o kódoch regiónu DVD filmov nájdete v nasledovnej tabuľke.

- 2 DVD film sa začne prehrávať automaticky o niekoľko sekúnd.

Kód regiónu	Krajina alebo región
1	USA, Kanada
2	Európa, Stredný východ, Južná Afrika, Japonsko
3	Juhovýchodná Ázia, Tchaj-wan, Južná Kórea
4	Latinská Amerika, Austrália, Nový Zéland
5	Bývalé štáty ZSSR, časť Afriky, India
6	Čínska ľudová republika



**Poznámka:** Ak chcete zmeniť kód regiónu, vložte do DVD mechaniky DVD film iného regiónu. Ďalšie informácie nájdete v online Pomocníkovi.

## Často kladené otázky

Nasleduje zoznam najčastejších situácií, ktoré môžu pri používaní počítača nastať. Každá z nich obsahuje jednoduché odpovede a riešenia.

### Stlačil som tlačidlo Power, ale počítač sa nespustil.

Pozrite sa na kontrolku napájania:

- Ak nesvieti, počítač nie je pripojený k napájaniu. Skontrolujte nasledovné:
  - Ak je počítač napájaný z batérie, môže byť vybitá a nemožno ňou počítač napájať. Pripojte k batérii AC adaptér a nabite ju.
  - Skontrolujte, či je AC adaptér pripojený správne k počítaču a k elektrickej zásuvke.
- Ak svieti, skontrolujte nasledovné:
  - Nie je v externej USB disketovej jednotke vložená iná než systémová (spúšťacia) disketa? Vyberte ju a nahraďte systémovým diskom a stlačte **<Ctrl> + <Alt> + <Del>**, aby sa systém reštartoval.

### Na obrazovke sa nič neobjavuje.

Systém riadenia napájania počítača automaticky vypol obrazovku, aby šetril energiou. Pre obnovenie zobrazenia stlačte ľubovoľnú klávesu.

Ak stlačenie klávesy neobnoví zobrazenie, môže to byť z troch príčin:

- Nastavenie jasů je príliš nízke. Stlačením **<Fn> + <D>** zvýšte úroveň jasů.
- Ako zobrazovacie zariadenie je nastavený externý monitor. Stlačte klávesovú skratku **<Fn> + <F5>**, ktorou sa prepína obrazovka späť na počítač.
- Ak svieti kontrolka režimu spánku, počítač je v režime spánku. Pre návrat stlačte a uvoľnite tlačidlo Power.

### Z počítača nevychádza žiadny zvuk.

Skontrolujte nasledovné:

- Hlasitosť môže byť stlmená. V systéme Windows skontrolujte ikonu ovládania hlasitosti (reproduktor) na paneli úloh. Ak je preškrtnutá, kliknite na ikonu a zrušte označenie voľby **Stlmiť všetko**.
- Úroveň hlasitosti môže byť príliš nízka. V systéme Windows skontrolujte ikonu ovládania hlasitosti na paneli úloh. Hlasitosť môžete nastaviť aj pomocou tlačidiel ovládania hlasitosti.
- Interné reproduktory sa automaticky vypnú, ak pripojíte k portu výstupu zvuku na počítači slúchadlá alebo externé reproduktory.

## Chcem vysunúť optickú mechaniku bez zapínania počítača.

Na optickej mechanike sa nachádza otvor na mechanické vysunutie. Jednoducho vložte hrot pera alebo kancelársku sponu do otvoru, zatlačte a mechanika sa vysunie.

## Klávesnica nereaguje.

Skúste pripojiť externú klávesnicu k portu USB na počítači. Ak funguje, kontaktujte svojho predajcu alebo autorizované servisné stredisko, kábel klávesnice môže byť poškodený.

## Tlačiareň nefunguje.

Skontrolujte nasledovné:

- Skontrolujte, či je tlačiareň zapojená do elektrickej zásuvky a či je zapnutá.
- Skontrolujte, či je kábel tlačiarne poriadne pripojený do paralelného alebo USB portu počítača a príslušného portu na tlačiarňu.

## Chcem obnoviť môj počítač do jeho pôvodného nastavenia bez CD obnovy.



**Poznámka:** Ak je váš systém vo viacjazyčnej verzii, operačný systém a jazyk, ktorý ste zvolili pri prvom zapnutí systému, bude jedinou voľbou pre budúce operácie obnovenia.

Tento proces obnovenia vám pomôže uložiť jednotku C: s obsahom pôvodného softvéru, ktorý je nainštalovaný pri kúpe vášho notebooku. Postupujte podľa týchto krokov za účelom obnovy vašej jednotky C:. (Vaša jednotka C: bude preformátovaná a všetky dáta budú vymazané.) Pred použitím tejto voľby je dôležité zálohovať všetky dátové súbory.

Pred vykonaním operácie obnovenia prosím skontrolujte nastavenie BIOS-u.

- 1 Skontrolujte, či je **Acer disk-to-disk recovery** zapnuté alebo nie.
- 2 Skontrolujte, či je nastavenie **D2D Recovery** v **Main Enabled**.
- 3 Ukončite utilitu BIOS a uložte zmeny. Systém bude reštartovaný.



**Poznámka:** Ak chcete spustiť utilitu BIOS, stlačte **<F2>** počas POST.



Ako spustiť proces obnovy:

- 1 Reštartujte systém.
- 2 Počas zobrazovania loga Acer stlačte súčasne **<Alt> + <F10>**, čím spustíte proces obnovy.
- 3 Na obrazovke budú pokyny na vykonanie obnovy systému.



**Dôležité!** Táto funkcia obsadí na vašom pevnom disku 15 GB v skrytom oddieli.

## Vyžiadanie služby

### Medzinárodná záruka cestovateľa (ITW)

Váš počítač je krytý Medzinárodnou zárukou cestovateľa (ITW), ktorá vám poskytuje bezpečnosť a pokoj pri cestovaní. Naša celosvetová sieť servisných stredísk vám podá pomocnú ruku.

S počítačom je dodávaný pas ITW. Tento pas obsahuje všetko, čo potrebujete vedieť o programe ITW. V praktickej príručke je zoznam dostupných autorizovaných servisných stredísk. Starostlivo si pas prečítajte.

Vždy majte váš pas ITW pri sebe, obzvlášť ak cestujete. Získate tak výhody v našich strediskách podpory. Do vrečka na prednom obale pasu ITW vložte doklad o zakúpení počítača.

Ak v krajine, do ktorej cestujete, nie je stránka autorizovaného strediska ITW Acer, môžete kontaktovať naše zastúpenia po celom svete. Pozrite prosím <http://global.acer.com>.

### Predtým než nám zavoláte

Keď voláte Acer kvôli online službe, majte pri sebe nasledovné informácie a buďte prosím pri svojom počítači. S vašou pomocou môžeme redukovať čas potrebný na riešenie a volanie vám poskytne efektívnejšie vyriešenie vášho problému. Ak sa objavia na vašom počítači správy o chybách alebo zvukové výstražné signály, zapíšte si ich v takom poradí ako sa objavili na obrazovke (alebo počet a sekvenciu v prípade zvukových signálov).

Budete musieť poskytnúť nasledovné informácie:

Meno: \_\_\_\_\_

Adresa: \_\_\_\_\_

Telefónne číslo: \_\_\_\_\_

Prístroj a typ: \_\_\_\_\_

Sériové číslo: \_\_\_\_\_

Dátum zakúpenia: \_\_\_\_\_

# Riešenie problémov

V tejto kapitole sú uvedené pokyny k riešeniu bežných problémov systému. Ak sa vyskytne problém, prečítajte si najprv tieto inštrukcie a až potom volajte servisného technika. Riešenie závažnejších problémov si vyžaduje otvorenie počítača. Nepokúšajte sa otvárať počítač sami; kontaktujte vášho predajcu alebo autorizované servisné stredisko, kde nájdete pomoc.

## Tipy na riešenie problémov

Tento prenosný počítač je vybavený rozšíreným systémom, ktorý zobrazuje chybové hlásenia, aby vám pomohol riešiť problémy.

Ak sa objaví systémové hlásenie so správou o chybe alebo sa objaví náznak chyby, pozrite nižšie uvedené "Hlásenia o chybách". Ak problém nemožno vyriešiť, kontaktujte svojho predajcu. Pozrite "**Vyžiadanie služby**" na strane 43.

## Hlásenia o chybách

Všimnite si, že ak sa objaví správa o chybe, obsahuje aj akcie na jej opravu. V nasledovnej tabuľke nájdete zoznam správ o chybách v abecednom poradí a odporúčané postupy.

Hlásenia o chybách	Akcia opravy
CMOS Battery Bad	Kontaktujte vášho predajcu alebo autorizované servisné stredisko.
CMOS Checksum Error	Kontaktujte vášho predajcu alebo autorizované servisné stredisko.
Disk boot failure	Vložte do disketovej mechaniky (A:) systémovú (spúšťaciu) disketu a reštartujte stlačením <b>&lt;Enter&gt;</b> .
Equipment configuration error	Stlačte <b>&lt;F2&gt;</b> (počas POST) pre vstup do utility BIOS a potom reštartujte stlačením <b>Exit</b> v utilite BIOS.
Hard disk 0 error	Kontaktujte vášho predajcu alebo autorizované servisné stredisko.
Hard disk 0 extended type error	Kontaktujte vášho predajcu alebo autorizované servisné stredisko.
I/O parity error	Kontaktujte vášho predajcu alebo autorizované servisné stredisko.
Keyboard error or no keyboard connected	Kontaktujte vášho predajcu alebo autorizované servisné stredisko.
Keyboard interface error	Kontaktujte vášho predajcu alebo autorizované servisné stredisko.
Memory size mismatch	Stlačte <b>&lt;F2&gt;</b> (počas POST) pre vstup do utility BIOS a potom reštartujte stlačením <b>Exit</b> v utilite BIOS.

Ak problémy stále pretrvávajú aj po vykonaní opravných opatrení, kontaktujte prosím svojho predajcu alebo autorizované servisné stredisko. Niektoré problémy možno vyriešiť pomocou utility BIOS.

# Predpisy a poznámky o bezpečnosti

## Prehlásenie FCC

Toto zariadenie bolo testované a spĺňa limity pre digitálne zariadenia triedy B v súlade so smernicami FCC, časť 15. Tieto limity stanovujú podmienky ochrany pred škodlivým rušením v obývaných oblastiach. Toto zariadenie generuje, používa a môže vyžarovať energiu na rádiových frekvenciách a ak nie je nainštalované a používané v súlade s inštrukciami, môže spôsobiť škodlivé rušenie rádiodokomunikácií.

V žiadnom prípade však nemožno zaručiť, že rušenie sa v nejakých konkrétnych situáciách nevyskytne. Ak toto zariadenie spôsobí neželané rušenie rozhlasového alebo televízneho príjmu, čo možno zistiť zapnutím a vypnutím zariadenia, mal by sa užívateľ pokúsiť odstrániť rušenie jedným alebo viacerými nasledovnými opatreniami:

- Zmeňte orientáciu alebo polohu prijímacej antény.
- Zväčšite vzdialenosť medzi zariadením a prijímačom.
- Pripojte zariadenie do inej elektrickej zásuvky než je tá, do ktorej je zapojený prijímač.
- Konzultujte problém s predajcom alebo skúseným technikom pre oblasť rozhlasu/televízie.

## Poznámka: Tienené káble

Všetky prepojenia s inými počítačovými zariadeniami musia byť vykonané pomocou tienených káblov v súlade so smernicami FCC.

## Poznámka: Periférne zariadenia

K tomuto zariadeniu môžu byť pripojené len certifikované periférie (vstupné/výstupné zariadenia, terminály, tlačiarne, atď.), ktoré spĺňajú limity triedy B. Pri používaní periférií bez certifikátu je pravdepodobný výskyt škodlivého rušenia rozhlasového a televízneho príjmu.

## Upozornenie

Zmeny alebo úpravy výslovne neschválené výrobcom môžu obmedziť oprávnenia užívateľov zaručené Federálnou komisiou pre komunikácie (FCC) používať tento počítač.

## Vyhlásenia k modemu (len pre určité modely)

### TBR 21

Toto zariadenie bolo schválené v súlade s rozhodnutím rady [Council Decision 98/482/EC - "TBR 21"] pre pripojenie jedného terminálu do verejnej komutovanej siete (Public Switched Telephone Network -PSTN). Vzhľadom k rozdielom medzi jednotlivými sieťami PSTN v jednotlivých krajinách však samotný certifikát nie je zárukou úspešného fungovania vo všetkých koncových bodoch PSTN. V prípade problémov najprv kontaktujte dodávateľa vášho zariadenia. Ďalšie informácie o krajinách, ktorých sa to týka, nájdete v časti **"Predpisy a poznámky o bezpečnosti"** na strane 45.

### Prehlásenie o LCD pixel

LCD jednotka je vyrobená veľmi presnou technológiou. Napriek tomu môžu občas niektoré body zlyhať a zobraziť sa ako čierne alebo červené body. Nemá to vplyv na zaznamenaný obraz a neznamená to závalu.

### Regulačné prehlásenie k rádiovému zariadeniu



-----  
**Poznámka:** Nižšie uvedená regulačná informácia sa týka len modelov vybavených technológiou bezdrôtovej LAN a/alebo Bluetooth.

### Všeobecné

V rámci prevencie pred rádiovým rušením licencovanej služby je toto zariadenie určené len na vnútorné použitie.

Tento výrobok spĺňa štandardy rádiových frekvencií a ich bezpečnosť pre krajiny alebo regióny, v ktorých bol schválený na bezdrôtové používanie. V závislosti na konfigurácii môže alebo nemusí obsahovať zariadenia s bezdrôtovou rádiovou technológiou (ako sú moduly bezdrôtovej LAN siete a/alebo Bluetooth).

Nižšie uvedené informácie sú určené výrobkom s takýmito zariadeniami.

### Prehlásenie o zhode pre európske krajiny

Spoločnosť Acer týmto prehlasuje, že tento prenosný počítač spĺňa základné požiadavky a ostatné príslušné ustanovenia Smernice 1999/5/EC.

## Zoznam krajín

Členské štáty EÚ v júli 2009: Belgicko, Dánsko, Nemecko, Grécko, Španielsko, Francúzsko, Írsko, Taliansko, Luxembursko, Holandsko, Rakúsko, Portugalsko, Fínsko, Švédsko, Spojené kráľovstvo, Estónsko, Lotyšsko, Litva, Poľsko, Maďarsko, Česká republika, Slovenská republika, Slovinsko, Cyprus, Malta, Bulharsko a Rumunsko. Používanie je povolené v krajinách Európskej únie a v Nórsku, Švajčiarsku, na Islande a v Lichtenštajnsku. Toto zariadenie musí byť používané v súlade so smernicami a obmedzeniami platnými v krajine, kde sa používa. Ak chcete získať ďalšie informácie, kontaktujte prosím miestne zastúpenie v krajine, kde sa výrobok používa. Najnovší zoznam krajín nájdete na webovej stránke <http://ec.europa.eu/enterprise/rte/implem.htm>.

## Bezpečnostné požiadavky FCC RF

Vyžarovaný výstupný výkon karty pre bezdrôtovú LAN sieť Mini-PCI Card a karty Bluetooth je výrazne nižší než sú limity rádiových frekvencií FCC. Napriek tomu by mal byť prenosný počítač používaný tak, aby sa minimalizoval prípadný kontakt s ľudským telom počas bežnej prevádzky:

1. Užívateľia sú povinní dodržiavať bezpečnostné pokyny týkajúce sa rádiových frekvencií na zariadeniach s bezdrôtovou technológiou, ktoré obsahuje užívateľská príručka každého zariadenia vybaveného rádiovými frekvenciami.



**Pozor:** V súlade s požiadavkami na vystavenie rádiovým frekvenciám podľa FCC musí byť udržiavaná vzdialenosť osôb a antény integrovanej karty pre bezdrôtovú LAN sieť Mini-PCI Card zabudovanej v oblasti obrazovky najmenej 20 cm (8 palcov).

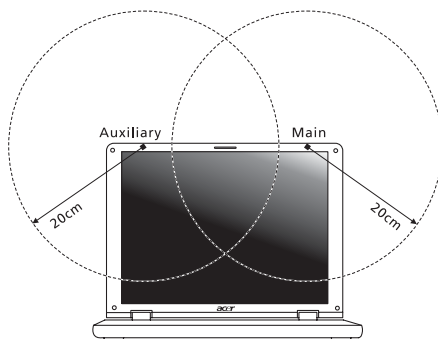



**Poznámka:** Wireless Mini PCI adaptér obsahuje funkciu výberového príjmu. Funkcia slúži na zamedzenie vyžarovania rádiových frekvencií z oboch antén súčasne. Jedna z antén je zvolená automaticky alebo manuálne (užívateľom) kvôli zaisteniu dobrej kvality rádiovej komunikácie.

- 2 Toto zariadenie je určené na používanie vo vnútri, pretože je prevádzkované vo frekvenčnom rozsahu 5,15 až 5,25 GHz. FCC vyžaduje, aby bol tento výrobok používaný vo vnútornom prostredí pre frekvenčný rozsah 5,15 až 5,25 GHz za účelom redukcie možného neželaného rušenia so systémami Mobile Satellite.
- 3 Ako primárni užívatelia pásiem 5,25 až 5,35 GHz a 5,65 až 5,85 GHz sú stanovené radary vysokého výkonu. Tieto radarové stanice môžu spôsobiť rušenie a/alebo poškodenie tohto zariadenia.
- 4 Nesprávna inštalácia alebo neodsúhlasené používanie môže spôsobiť neželané rušenie rádiokomunikácií. Nedovolená manipulácia s internou anténou spôsobí stratu certifikátu FCC a vašej záruky.

## Kanada - Licencia vybraných zariadení s nízkym napätím (RSS-210)

### Ožiarenie ľudí poľom rádiových frekvencií (RSS-102)

Prenosné počítače sú vybavené integrovanými anténami, ktoré vyžarujú polia rádiových frekvencií neprekračujúce Kanadské zdravotné limity pre všeobecnú populáciu; pozrite Safety Code 6, na webovej stránke Zdravie Kanady na [www.hc-sc.gc.ca/rpb](http://www.hc-sc.gc.ca/rpb).

## LCD panel ergonomic specifications

Design viewing distance	500 mm
Design inclination angle	0.0°
Design azimuth angle	90.0°
Viewing direction range class	Class IV
Screen tilt angle	85.0°
Design screen illuminance	<ul style="list-style-type: none"> <li>• Illuminance level: [250 + (250cos<math>\alpha</math>)] lx where <math>\alpha = 85^\circ</math></li> <li>• Color: Source D65</li> </ul>
Reflection class of LCD panel (positive and negative polarity)	<ul style="list-style-type: none"> <li>• Ordinary LCD: Class I</li> <li>• Protective LCD: Class III</li> </ul>
Image polarity	Both
Reference white:	<ul style="list-style-type: none"> <li>• Y<sub>n</sub></li> </ul>
Pre-setting of luminance and color temperature @ 6500K (tested under BM7)	<ul style="list-style-type: none"> <li>• u'n</li> <li>• v'n</li> </ul>
Pixel fault class	Class II





# Seriya Aspire

Sploš uporabniški priročnik

© 2010 Vse pravice pridržane.

Splošni uporabniški priročnik za serijo Aspire  
Izvirna izdaja: 08/2010

Prenosni računalnike serije Aspire

Številka modela: \_\_\_\_\_

Serijska številka: \_\_\_\_\_

Datum nakupa: \_\_\_\_\_

Mesto nakupa: \_\_\_\_\_

# Informacije za vašo varnost in ugodje

## Varnostna navodila

Pazljivo preberite ta navodila. Dokument si shranite. Sledite vsem opozorilom in navodilom, označenim na izdelku.

### Izklapljanje izdelka pred čiščenjem

Pred čiščenjem izključite ta izdelek iz zidne vtičnice. Ne uporabljajte tekočin ali razpršilnih čistilcev. Za čiščenje uporabite vlažno krpo.

### OPOZORILA za vtičač pri izključevanju naprave

Pri priključevanju in izključevanju napetosti na enoto za dovod napajanja upoštevajte naslednje smernice:

Preden priključite napetostni kabel na AC izhod, namestite napravo za dovod napajanja.

Napetostni kabel izključite še preden odstranite enoto za dovod napajanja iz računalnika.

Če ima sistem več virov napajanja, izključite napetost iz sistema tako, da izvlečete vse napetostne kable iz virov napetosti.

### OPOZORILA za dostopnost

Prepričajte se, da je vtičnica v katero ste vključili napetostni kabel enostavno dostopna in se nahaja čim bližje uporabniku opreme. Ko želite izključiti napajanje na opremo, izvlecite napetostni kabel iz električne vtičnice.

### OPOZORILA glede nepravilnih varnostnih kartic (le na določenih modelih)

Vaš računalnik ima v reže kartic nameščene plastične nepravne kartice. Nepravna kartica ščiti neuporabljeno režo pred prahom, kovinskimi predmeti in drugimi delci. Shanite si nepravo kartico in jo uporabite, ko v reži ni kartice.

### OPOZORILA za poslušanje

Za zaščito sluha sledite tem navodilom.

- Glasnost zvišujte postopoma, dokler ne slišite jasno in zadostno.
- Glasnosti ne zvišujte, ko so se ušesa prilagodila.
- Ne poslušajte glasbe pri visoki glasnosti za dalj časa.
- Ne zvišajte glasnosti, da preglasite glasne okolice.
- Glasnost znižajte, če ne slišite govora ljudi poleg vas.

## Opozorila

- Izdelka ne uporabljajte v bližini vode.
- Izdelka ne postavljajte na nestabilen voziček, stojalo ali mizo. Če izdelek pade se lahko resno poškoduje.
- Reže in odprtine so na voljo za prezračevanje in zagotavljajo zanesljivo delovanje izdelka in ga ščitijo pred pregrevanjem. Teh odprtini ne blokirajte ali prekrivajte. Odprtini nikoli ne prekrivajte tako, da jih postavite na posteljo, kavč, preprogo ali drugo podobno površino. Izdelka nikoli ne postavljajte v bližino ali na radiator ali oddajnik toplote ali v vgrajeno montažo, razen, če je na voljo primerno prezračevanje.
- Nikoli ne potiskajte nobenih predmetov v izdelke skozi reže, saj se lahko dotaknejo nevarnih napetostnih točk ali kratko sklenejo dele, kar lahko povzroči požar ali električni udar. Nikoli na izdelek ne polivajte nobene tekočine.
- Da bi se izognili poškodbam notranjih komponent in preprečili iztekanje baterije, izdelka nikoli ne postavljajte na vibrirajočo površino.
- Izdelka nikoli ne uporabljajte na napravah za šport, vaje ali vibracijskih napravah, saj bodo le-te po vsej verjetnosti povzročile nepričakovane kratke stike ali poškodovale naprave z rotorji, HDD, optični pogon in celo škodovali bateriji.
- Spodnja površina, prostor okoli ventilacijskih odprtini in električni adapter se lahko segrejejo. Da bi se izognili poškodbam, se izogibajte stiku omenjenih površin z vašo kožo ali telesom.
- Vaša naprava in njene izboljšave lahko vsebujejo majhne dele. Držite jih v stran od majhnih otrok.

## Uporaba električne napetosti

- Izdelek uporabljajte na tipu napetosti, ki je označena na nalepki. Če niste prepričani od tipu napetosti, ki je na voljo, se posvetujte z vašim prodajalcem ali lokalnim elektro podjetjem.
- Ničesar ne postavljajte na napetostni kabel. Izdelka ne postavljajte na mesta, kjer bodo ljudje lahko hodili po kablu.
- Če z izdelkom uporabljate podaljševalni kabel, se prepričajte, da skupna vrednost amperov opreme, priključene na podaljševalni kabel ne presega vrednosti amperov podaljševalnega kabla. Prav tako se prepričajte, da skupna nazivna napetost vseh izdelkov, priključenih na zidno vtičnico, ne presega vrednosti varovalke.
- Napetostne vtičnice, razdelilnika ali vtikača ne preobremenjujte tako, da priključite preveč naprav. Skupno breme sistema ne sme preseči 80% vrednosti veje ožičenja. Če uporabljate razdelilnike, breme ne sme presežati 80% moči vhodne napetosti razdelilnika.
- AC adapter izdelka je opremljen s trožičnim ozemljenim vtikačem. Vtikač se prilega le v ozemljeno vtičnico. Pred priključevanjem vtikača AC adapterja se prepričajte, da je napetostna vtičnica primerno ozemljena. Ne vstavljajte vtikača v neozemljeno napetostno vtičnico. Za podrobnosti se obrnite na električarja.



.....

**Opozorilo! Ozemljitveni zatič je varnostna funkcija. Uporaba neprimerno ozemljene napetostne vtičnice lahko povzroči električni udar in/ali poškodbo.**



.....

**Opomba:** Ozemljitveni zatič nudi dobro zaščito pred nepričakovanimi šumi, ki jih proizvajajo bližnje električne naprave, ki lahko motijo delovanje tega izdelka.

- Sistem je mogoče napajati na različnih napetostih; 100 do 120 V ali 220 do 240 V. Napajalni kabel, priložen sistemu, ustreza zahtevam za uporabo v državah/regijah, kjer je bil sistem kupljen. Napajalni kabel, ki ga želite uporabljati v drugih državah/regijah, mora ustrezati zahtevam zadevnih držav/regij. Za več informacij o zahtevah o napajalnem kablu kontaktirajte pooblaščenega trgovca ali ponudnika storitev.

## Servis izdelka

Izdelka ne poskušajte servisirati sami, saj se pri odpiranju in odstranjevanju pokrovov lahko izpostavite na nevarne napetostne točke ali druge nevarnosti. Servisiranje prepustite usposobljenim serviserm.

Izdelek izključite iz vtičnice in pošljite na servis pooblaščenemu serviserju v naslednjih primerih:

- napetostni kabel ali vtičnik je poškodovan, porezan ali obrabljen
- na izdelek je bila polita tekočina
- izdelek je bil izpostavljen na dež ali vodo
- izdelek je padel na tla oziroma telo se je poškodovalo
- vidno je poslabšano delovanje, ki oznanjuje potrebo po servisu
- izdelek ne deluje normalno pri sledenju delovnih navodil



.....

**Opomba:** Nastavite le enega od kontrolnikov, ki je opisan v delovnih navodilih, saj lahko nepravilna nastavitve ostalih kontrolnikov povzročijo poškodbe in velikokrat bo potrebno dolgotrajno delo usposobljenega tehnika, da izdelek povrne v normalno stanje.

## Smernice za varno uporabo baterije

Ta prenosnik uporablja litij-ionsko baterijo. Ne uporabljajte jo v vlažnem, morkem ali korozivnem okolju. Izdelka ne postavite, shranjujte ali pustite v ali v bližini virov toplote, v prostoru za visoko temperaturo, na neposredni sončni svetlobi, v mikrovvalovni pečici ali v rezervoarju pod pritiskom. Izdelka ne izpostavljajte temperaturam nad 60°C (140°F). Neupoštevanje teh smernic lahko povzroči iztekanje kisline iz baterije, njeno segrevanje, eksplozijo ali vžig ter povzroči poškodbe in/ali škodo. Baterije ne luknjajte, odpirajte ali razstavljajte. Če iz baterije teče kislina in pridete v stik z njo, takoj izperite z vodo in poiščite zdravniško pomoč.

Iz varnostnih razlogov in za podaljšanje življenjske dobe baterije se polnjenje ne bo izvajalo pri temperaturah pod 0°C (32°F) ali nad 40°C (104°F).

Popoln učinek baterije dosežete po dveh ali treh ciklih polnjenja in praznjenja. Baterijo lahko napolnite in izpraznite na stotine krat, ampak sčasoma se bo baterija obrabila. Ko se čas delovanja opazno skrajša, kupite novo baterijo. Uporabljajte samo odobrene baterije in jih polnite le z odobrenimi polnilci, namenjenimi posebej tej napravi.

Baterijo uporabljajte le za njen namen. Nikoli ne uporabljajte poškodovanega polnilnika ali baterije. Ne naredite kratkega stika z baterijo. Do kratkega stika lahko pride po nesreči, ko kovinski predmet, kot je kovanec, sponka ali pisalo, vzpostavi povezavo med pozitivnim (+) in negativnim (-) terminalom baterije. (Ti izgledajo kot kovinski trakovi na bateriji.) To se lahko zgodi, če dodatno baterijo nosite na primer v žepu ali torbi. Kratak stik s terminali lahko poškoduje baterijo ali predmet.

Kapaciteta in življenjska doba baterije se bosta zmanjšala, če baterijo pustite na vročih ali hladnih mestih, kot so zaprto vozilo poleti ali pozimi. Baterijo zmeraj hranite pri temperaturi med 15°C in 25°C (59°F in 77°F). Naprava začasno ne bo delovala z vročo ali hladno baterijo, četudi je baterija čisto polna. Učinek baterije postane še posebej omejen pri temperaturah pod lediščem.

Baterije ne zavržite v ogenj, saj lahko eksplodirajo. Baterije lahko eksplodirajo tudi, če so poškodovane. Baterije zavržite v skladu z lokalnimi uredbami. Po možnosti jih reciklirajte. Baterije ne zavržite med gospodinjske odpadke.

Na brezžične naprave lahko vplivajo šumi baterije, kar lahko vpliva na učinek.

## Zamenjava baterije

Prenosnik uporablja litijske baterije. Baterijo zamenjajte z istim tipom baterije, ki ste jo dobili z izdelkom. Uporaba druge baterije lahko predstavlja nevarnost požara ali eksplozije.



-----

**Opozorilo! Pri nepravilnem rokovanju lahko baterije eksplodirajo. Baterij ne razstavljajte ali zavržite v ogenj. Držite jih vstran od otrok. Sledite lokalnim uredbam za odstranjevanje rabljenih baterij.**

## Opozorilo o optičnem pogonu (le na določenih modelih)

Pozor: Ta naprava vsebuje laserski sistem in se uvršča med „LASERSKE IZDELKE RAZREDA 1“. V primeru kakršnih koli težav s to napravo, prosimo kontaktirajte svoj najbližji POOBLAŠČENI servisni center. Da ne bi prišlo do neposredne izpostavljenosti laserskemu žarku, ohišja naprave ne poskušajte odpirati.

LASERSKI IZDELEK RAZREDA 1

POZOR: NEVIDNO LASERSKO SEVANJE PRI ODPRTJU. IZOGIBAJTE SE IZPOSTAVLJANJU NA ŽAREK.

APPAREIL A LASER DE CLASSE 1 PRODUIT

LASERATTENTION: RADIATION DU FAISCEAU LASER INVISIBLE EN CAS D'OUVERTURE. EVITER TOUTE EXPOSITION AUX RAYONS.

LUOKAN 1 LASERLAITE LASER KLASSE 1

VORSICHT: UNSICHTBARE LASERSTRAHLUNG, WENN ABDECKUNG GEÖFFNET NICHT DEM STRAHL AUSSETZEN

PRODUCTO LÁSER DE LA CLASE I

ADVERTENCIA: RADIACIÓN LÁSER INVISIBLE AL SER ABIERTO. EVITE EXPONERSE A LOS RAYOS.

ADVARSEL: LASERSTRÅLING VED ÅBNING SE IKKE IND I STRÅLEN.

VARO! LAVATTAESSA OLET ALTTINA LASERSÄTEILYLLE.

WARNING: LASERSTRÅLNING NÅR DENNA DEL ÅR ÖPPNAD ÅLÅ TUIJOTA SÄTEESEENSTIRRA EJ IN I STRÅLEN

WARNING: LASERSTRÅLNING NAR DENNA DEL ÅR ÖPPNADSTIRRA EJ IN I STRÅLEN

ADVARSEL: LASERSTRÅLING NAR DEKSEL ÅPNESSTIRR IKKE INN I STRÅLEN

## Varnost telefonske linije

- Ko telefonske linije niso v uporabi in/ali pred servisom jih izključite.
- Da bi se izognili nevarnosti električnega udara iz strele, telefonske linije ne priključite v to opremo med bliskanjem ali nevihtami.



-----

**Opozorilo! Iz varnostnih razlogov ne uporabljajte nezdružljivih delov, ko dodajate ali zamenjujete komponente. Za nakup kontaktirajte vašega prodajalca.**

## Delovno okolje



-----

**Opozorilo! Iz varnostnih razlogov izključite vse brezžične ali radijske naprave, ko uporabljate prenosnik pod naslednjimi pogoji: Med te naprave lahko spadajo, ampak niso omejene na: brezžično omrežje (WLAN), Bluetooth in/ali 3G.**

Sledite vsem posebnim uredbam na območjih in napravo zmeraj izključite, ko je njena uporaba prepovedana ali ko lahko povzroči motnje ali nevarnost. Napravo uporabljajte samo v njenih normalnih delovnih položajih. Naprava je v skladu s smernicami o izpostavljenosti na radijsko frekvenco in antena je postavljena vsaj 1,5 centimetrov (5/8 inčev) vstran od vašega telesa (glejte spodnjo sliko). Ne sme vsebovati kovin in napravo morate postaviti vstran od telesa nad določeno razdaljo. Za uspešen prenos podatkovnih datotek ali sporočil, naprava potrebuje dobro povezavo na omrežje. V nekaterih primerih se prenos podatkovnih datotek ali sporočil izvede z zamikom, dokler primerna povezava ni na voljo. Prepričajte se, da upoštevate zgoraj zapisana navodila o razdalji, dokler se prenos ne zaključi. Deli naprave so magnetni. Naprava lahko privlači kovinske dele in osebe s slušnimi pripomočki ne smejo držati napravo pri ušesu s slušnim pripomočkom. V bližino naprave ne postavljajte kreditnih kartic ali drugih medijev z magnetnim shranjevanjem, saj se lahko shranjene informacije izbrisejo.

## Medicinske naprave

Uporaba radijske opreme, skupaj z brezžičnimi telefoni, lahko moti delovanje nepravilno zaščitene medicinske naprave. Posvetujte se z zdravnikom ali proizvajalcem medicinske opreme, da določite ali je primerno zaščitena pred zunanjo radijsko energijo ali če imate kakšna vprašanja. Napravo izključite v medicinskih ustanovah, kjer uredbe to določajo. Bolnišnice ali zdravstvene ustanove lahko uporabljajo opremo, ki je lahko občutljiva na zunanje radijske prenose.

**Srčni vzpodbujevalniki.** Proizvajalci srčnih vzpodbujevalnikov priporočajo, da med brezžično napravo in srčnim vzpodbujevalnikom vzdržujete minimalno razdaljo 15,3 centimetrov (6 inčev), da se izognete možnim motnjam. Ta priporočila se ujemajo z neodvisno raziskavo in priporočili Wireless Technology Research. Osebe s srčnimi vzpodbujevalniki naj naredijo naslednje:

- Napravo zmeraj držite več kot 15,3 centimetrov (6 inčev) vstran od srčnega vzpodbujevalnika.
- Vključene naprave ne nosite v bližini srčnega vzpodbujevalnika. Če sumite na motnje, napravo izključite in jo premaknite.

**Slušni pripomočki.** Nekatere digitalne brezžične naprave lahko motijo delovanje nekaterih slušnih pripomočkov. Če pride do motenj se posvetujte s serviserjem.

## Vozila

Radijski signali lahko vplivajo na nepravilno nameščene ali neprimerno zaščitene elektronske sisteme v motorjih vozil, kot so sistemi elektronskega vbrizga goriva, elektronskega protizdrsne (protizaklepnega) zavornega sistema, sistemov za elektronski nadzor hitrosti in sistemov zračnih blazin. Za več informacij preverite pri proizvajalcu ali predstavniku vašega vozila ali opreme, ki je bila dodana. Napravo naj servisira ali namešča v vozilo samo usposobljeno osebje. Napačna montaža ali servis sta lahko nevarna in prekineta garancije, ki veljajo za napravo. Redno preverjajte, da je brezžična oprema v vašem vozilu deluje pravilno in je pravilno montirana. Ne shranjujte ali nosite vnetljivih tekočin, plinov ali eksplozivnega materiala v enakem predelku kot napravo, njene dele ali izboljšave. Upoštevajte, da se pri vozilih opremljenih z zračnimi blazinami le-te napihnejo z veliko silo. Na področje zračne blazine ali v področje namestitve zračne blazine ne postavljajte predmetov, tudi nameščene ali prenosne brezžične opreme. Če je vgrajena brezžična oprema neprimerno nameščena in se zračna blazina napihne, lahko pride do resnih poškodb. Uporaba naprave med letenjem v letalu je prepovedana. Preden se vkrcate v letalo, napravo izključite. Uporaba brezžičnih telenaprav na letalu je lahko nevarna za delovanje letala, prekine brezžično telefonsko omrežje in je lahko nezakonita.



## Potencialno eksplozivna okolja

V območju s potencialno eksplozivno atmosfero, napravo izključite in upoštevajte vse znake in navodila. Med potencialno eksplozivne atmosfere spadajo območja, kjer je priporočljivo, da izključite motor vašega vozila. Iskre na takšnih območjih lahko povzročijo eksplozijo ali požar in rezultat tega so telesne poškodbe ali celo smrt. Napravo izključite v bližini napajalnih točko kot so črpalke za gorivo na bencinskih črpalkah. Upoštevajte omejitve o uporabi radijske opreme v skladiščih, depojih in distribucijskih območjih za gorivo; kemijskih tovarnah; ali na območjih, kjer poteka razstreljevanje. Območja s potencialno eksplozivno atmosfero so večinoma, ampak ne zmeraj, označena. Med območja spadajo podpalubja na ladjah, prostori za kemične prenose in hrambo, vozila, ki uporabljajo utekočinjen petrolejski plin (kot sta proban ali butan) in območja v katerih zrak vsebuje kemikalije ali delčke kot so zrna, prah ali kovinski prahovi. Prenosnika ne vključite na območju, kjer je prepovedana uporaba brezžičnega telefona ali ko lahko povzročite šume ali nevarnost.

## Klici v sili

**Opozorilo:** Preko te naprave ne morete izvajati klicev v sili. Za klic v sili morate poklicati preko mobilnega telefona ali drugega telefonskega sistema.

## Navodila za odstranitev

Elektronske naprave ne zavržite v smeti. Za zmanjšanje onesnaževanja in zaščito globalnega okolja vas prosimo, da napravo reciklirate. Za več informacij o uredbah Waste from Electrical and Electronics Equipment (WEEE) obiščite <http://www.acer-group.com/public/Sustainability/sustainability01.htm>.



## Nasveti za živo srebro

Za projektorje z žarnico ali elektronske izdelke, ki vsebujejo monitor ali zaslon brez osvetlitve LCD/CRT: Žarnice znotraj izdelka vsebujejo živo srebro in jih je treba reciklirati ali zavreči v skladu z lokalnimi, državnimi ali zveznimi zakoni. Za več informacij kontaktirajte Electronic Industries Alliance na [www.eiae.org](http://www.eiae.org). za informacije o odlaganju žarnice pogledjte [www.lamprecycle.org](http://www.lamprecycle.org).



## ENERGY STAR



ENERGY STAR

Acerjevi izdelki ENERGY STAR vam prihranijo denar z zmanjševanjem stroškov energije in ščitijo okolje, brez da bi žrtvovali funkcionalnost in učinkovitost. Acer svojim strankam ponosno nudi izdelke z oznako ENERGY STAR.

Kaj je ENERGY STAR?

Izdelki z oznako ENERGY STAR porabijo manj energije in preprečujejo emisije toplogrednih plinov z upoštevanjem strogih smernic energijske učinkovitosti, ki sta jih postavila Ameriška agencija za zaščito okolja (US Environmental Protection Agency). Acer si prizadeva po vsem svetu ponujati izdelke, ki bodo potrošnikom pomagali pri varčevanju denarja, energije in pomagali izboljševati kakovost okolja. Več energije prihranimo z večjo energetske učinkovitostjo, več toplogrednih plinov in tveganj podnebnih sprememb preprečimo. Za več informacij glejte <http://www.energystar.gov> in <http://www.energystar.gov/powermanagement>.

Acerjevi izdelki ENERGY STAR: (le na določenih modelih)

- Oddajajo manj toplote in zmanjšujejo hladilne obremenitve in v toplejših podnebnih razmerah delujejo bolje.
- Samodejna vključitev „mirovanja zaslona“ ali „mirovanja računalnika“ po 10 oziroma 30 minutah nedelovanja.
- Računalnik zbudite iz načina mirovanja s pritiskom na tipko na tipkovnici ali s premikom miške.
- Računalniki prihranijo več kot 80 % energije v načinu „mirovanja“.

Ime ENERGY STAR in oznaka ENERGY STAR sta registrirani ameriški blagovni znamki.

## Napotki in informacije za udobno uporabo

Uporabniki računalnika lahko težijo zaradi bolečih oči in glavobola po dolgotrajni uporabi. Uporabniki tvegajo tudi telesne poškodbe po delu pred računalnikom za več ur. Daljša delovna obdobja, nepravilna drža, slabe delovne navade, stres, neprimerni delovni pogoji, zdravje in drugi faktorji zelo povečajo nevarnost telesnih poškodb.

Nepravilna uporaba računalnika lahko privede do sindroma zapetnega kanala, tendonitisa, tenoznovitisa in drugih mišičnih in skeletnih nepravilnosti. V dlaneh, zapestjih, rokah, ramenih, vratu ali hrbtu se lahko pojavijo naslednji simptomi:

- otrplost ali občutek žarenja ali mravljincev
- bolečine, razdražljivost ali občutljivost
- bolečina, otekanje ali drhtenje
- pretegnjenost ali utesnjenost
- hladnota ali slabost

Če imate te simptome ali katerekoli drugi ponavljajoče se ali nenehne bolečine in/ali bolečine povezane z uporabo računalnika, se takoj posvetujte z zdravnikom in obvestite oddelke za zdravje in varnost v vašem podjetju.

Naslednji razdelek nudi namige za bolj udobno uporabo računalnika.

## Iskanje cone ugodja

Cono ugodja najdete tako, da nastavite vidni kot monitorja, uporabite počivalo za noge ali dvignete sedež, da dosežete maksimalno udobje. Upoštevajte naslednje napotke:

- ne ostajajte dalj časa v enem fiksnem položaju
- ne pripogibajte se naprej in/ali nazaj
- redno se vstanite in sprehodite, da odstranite napetost v nožnih mišicah
- vzamite si kratke odmore, da sprostite vrat in ramena
- mišic ne napanjajte ali skomigajte z rameni
- pravilno in znotraj udobnega dosega namestite zunanji zaslon, tipkovnico in miško
- če več gledate v monitor kot svoje dokumente, postavite zaslon na sredino mize, da zmanjšate napetost v vratu

## Skrb za vaš vid

Dolge ure gledanja, uporaba nepravilnih očal ali leč, bleščanje, prekomerna osvetlitev sobe, slabo izostreni zasloni, majhna pisave in zasloni z nizkim kontrastom lahko utrudijo vaše oči. Naslednji razdelki nudijo napotke kako zmanjšati napor za oči.

### Oči

- Redno spočijte vaše oči.
- Redno sproščajte oči tako, da pogledate vstran od monitorja in pogledate na oddaljeno točko.
- Redno mežikajte, da preprečite sušenje oči.

### Zaslon

- Zaslon naj bo čist.
- Glavo imejte višje kot zgornji rob zaslona tako, da so oči usmerjene navzdol, ko gledate na sredino zaslona.
- Prilagodite svetlost in/ali kontrast zaslona na udoben nivo za izboljšano berljivost in jasnost grafik.
- Odstranite bleščanje in odboje:
  - zaslon postavite tako, da strani gledajo proti oknu ali viru svetlobe
  - zmanjšajte osvetljenost sobe z zastori, senčili ali roletami
  - uporabite namensko luč
  - spremenite vidni kot zaslona
  - uporabite filter za zmanjševanje bleščanja
  - uporabite vizir za zaslon, na primer kos kartona, ki je nameščena na sprednji rob zaslona
- Zaslona ne prilagodite na nenavaden vidni kot.
- Ne glejte dalj časa v svetle vire svetlobe, kot so odpra okna.

## Razvijte dobre delovne navade

Razvijte naslednje delovne navade, da bo uporaba računalnika bolj sproščujoča in produktivna:

- Redno in pogosto si jemljite odmore.
- Naredite vaje za raztegovanje.
- Čimbolj pogosto vdihujte svež zrak.
- Redno telovadite in vzdržujte zdravo telo.



.....  
**Opozorilo! Ne priporočamo vam uporabe računalnika na kavču ali postelji. Če se temu ne morete izogniti, delajte le kratek čas, pogosto si vzamite odmor in se raztegujte.**



.....  
**Opomba:** Za več informacij glejte "**Uredbe in varnostna obvestila**" na strani 45.

# Prvo kot prvo

Želimo se vam zahvaliti, ker ste za zadovoljevanje prenosnih računalniških potreb izbrali prenosnik Acer.

## Vaša navodila

Za pomoč pri uporabi vašega prenosnika Acer, smo izdelali paket navodil:

Za začetek vam plakat **Quick start up guide...** pomaga pri nastavljanju vašega računalnika.

**Sploš uporabniški priročnik serije Aspire** vsebuje uporabne informacije, ki veljajo za vse modele serije izdelkov Aspire. Pokriva osnovne teme, kot so Acer eRecovery Management, uporabo tipkovnice, nastavitve avdio itd. Prosimo, da upoštevate, da bosta se **Sploš uporabniški priročnik** kot tudi **Uporabniški priročnik AcerSystem (AcerSystem User Guide)** omenjen spodaj, zaradi svoje splošne narave včasih nanašala na funkcije ali lastnosti, ki jih imajo le nekateri modeli iz serije, ne pa nujno tudi model, ki ste ga kupili. Takšni primeri so označeni z napisom „velja le za določene modele“.

Za več informacije o tem kako vam lahko računalnik pomaga postati bolj produktive, prosimo glejte **Uporabniški priročnik AcerSystem (AcerSystem User Guide)**. Ta navodila vsebujejo podrobne informacije o sistemskih pripomočkih, obnovi podatkov, možnostih razširitve in odpravljanju težav. Poleg tega vsebuje garancijske informacije in splošne uredbe in varnostna obvestila za vaš prenosnik. Navodila so na voljo v obliki prenosnega dokumenta (PDF) in so naložena na vaš prenosnik. Za navodila sledite tem korakom:

- 1 Kliknite  **Start > Vsi programi > AcerSystem.**
- 2 Kliknite na **Uporabniški priročnik AcerSystem (AcerSystem User Guide).**



.....

**Opomba:** Za pregledovanje datoteke potrebujete Adobe Reader. Če Adobe Reader ni nameščen na računalnik se bo zagnal namestitveni program Adobe Reader, ko kliknete na **Uporabniški priročnik AcerSystem (AcerSystem User Guide)**. Za zaključek postopka sledite navodilom na zaslonu. Za navodila o uporabi Adobe Reader, odprite meni **Help and Support**.

## Osnovno vzdrževanje in napotki za uporabo računalnik

### Vklop in izklop računalnika.

AK hcete zapnúť počítač, jednoducho stlačte a uvoľnite vypínač, ktorý sa nachádza pod LCD obrazovkou. Da bi poiskali tipko za vklop, glejte „**Quick start up guide**“.

Za izklop izvedite naslednje:

- Uporabite ukaz za zaustavitev programa Windows  
Kliknite **Start** in nato **Zaustavitev**.
- Uporabite tipko za vklop.

Postavite računalnik v način mirovanja tako, da pritisnete **<Fn> + <F4>**.



-----

**Opomba:** Če računalnika ne morete normalno ugasniti, pritisnite in držite tipko za vklop za več kot štiri sekunde, da izklopite računalnik. Če računalnik izklopite in ga želite znova vključiti, počakajte najmanj dve sekundi pred vklopom.

## Skrb za vaš računalnik

Računalnik vam bo dobro služil, če boste skrbeli zanj.

- Računalnika ne izpostavljajte na neposredno sončno svetlobo. Ne postavljajte ga v bližino virov toplote, kot je radiator.
- Računalnika ne izpostavljajte na temperature pod 0 °C (32 °F) ali nad 50 °C (122 °F).
- Računalnika ne izpostavljajte na magnetna polja.
- Računalnika ne izpostavljajte na dež ali vlago.
- Na računalnik ne polivajte vode ali drugih tekočin.
- Računalnika ne izpostavljajte močnim udarcem ali vibracijam.
- Računalnika ne izpostavljajte na prah ali umazanijo.
- Nikoli ne postavljajte predmetov na vrh računalnika.
- Ne zaloputnite računalniški zaslon, ko ga zapirate.
- Računalnika nikoli ne postavljajte na neravne površine.

## Skrb za AC adapter

Tukaj je nekaj načinov kako skrbeti za AC:

- Adapterja ne priključujte na drugo napravo.
- Po napetostnem kablu ne stopajte in nanj ne postavljajte težkih predmetov. Pazljivo umaknite napetostni kabel in ostale kable stran od prehodnih poti.
- Napetostnega kabla ne izklopite tako, da ga povlečete za kabel, ampak ga povlecite za vtičač.
- Skupna amperska vrednost priključene opreme ne sme presežati amperske vrednosti kabla, če uporabljate podaljševalni kabel. Prav tako ne sme skupna vrednost toka vse opreme, priključene v eno vtičnico presežati vrednosti varovalke.

## Skrb za baterijo

Tukaj je nekaj načinov kako skrbeti za baterijo:

- Za nadomestne baterije uporabljajte le baterije istega tipa. Pred odstranjevanjem ali zamenjavo baterij izključite napetost.
- Ne posegajte v baterije. Držite jih v stran od otrok.
- Uporabljene baterije zavržite v skladu z lokalnimi uredbami. Po možnosti jo reciklirajte.

## Čiščenje in servis

Pri čiščenju računalnika sledite naslednjim navodilom:

- 1 Računalnik izključite in odstranite baterijo.
- 2 Izključite AC adapter.
- 3 Uporabite mehko, vlažno krpo. Ne uporabljajte tekočin ali razpršilnih čistilcev.

Če se zgodi eno od naslednjega:

- računalnik je padel na tla oziroma telo se je poškodovalo
- računalnik ne deluje normalno.

prosimo glejte "**Najpogosteje postavljena vprašanja**" na strani 41.





<b>Informacije za vašo varnost in ugodje</b>	<b>iii</b>
Varnostna navodila	iii
Opozorilo o optičnem pogonu (le na določenih modelih)	vi
Delovno okolje	vii
Medicinske naprave	viii
Vozila	viii
Potencialno eksplozivna okolja	ix
Klici v sili	ix
Navodila za odstranitev	ix
Nasveti za živo srebro	ix
ENERGY STAR	x
Napotki in informacije za udobno uporabo	x
<b>Prvo kot prvo</b>	<b>xiii</b>
Vaša navodila	xiii
Osnovno vzdrževanje in napotki za uporabo računalnik	xiii
Vkllop in izkllop računalnika.	xiii
Skrb za vaš računalnik	xiv
Skrb za AC adapter	xiv
Skrb za baterijo	xv
Čiščenje in servis	xv
<b>Posebne tipke in indikatorji</b>	<b>1</b>
Kako omogočiti brezžične naprave	2
<b>Sledilna plošča</b>	<b>3</b>
Osnove ravnanja s sledilno ploščo (z gumbi za dvakratni klik)	3
<b>Uporaba tipkovnice</b>	<b>4</b>
Tipke za zaklep in vgrajena numerična tipkovnica*	4
Vroče tipke	5
Tipke Windows	6
<b>Zvok</b>	<b>7</b>
Acer PureZone (le na določenih modelih)	7
Tuba (le na določenih modelih)	7
Uporaba Dolby Home Theater za predvajanje prostorskega/večkanalnega zvoka (le na določenih modelih)	7
<b>Video</b>	<b>8</b>
Zaslon 16:9	8
<b>Uporaba sistemskih pripomočkov</b>	<b>9</b>
Acer Bio-Protection (le na določenih modelih)	9
Acer Backup Manager	10
<b>Upravljanje z napajanjem</b>	<b>11</b>
<b>Acer eRecovery Management</b>	<b>12</b>
Zapisovanje diskov z varnostno kopijo	13
Obnovi	14
Obnavljanje Windows iz diskov z varnostnimi kopijami	15







<b>Acer Arcade Deluxe</b>	<b>17</b>
Splošne kontrole	18
Kontrole navigacije	18
Uporaba strani socialnih omrežij	18
Fotografije	18
Video	19
Upravljanje predvajalnika	19
Glasba	20
Posodobi	20
<b>Baterija</b>	<b>21</b>
Značilnosti baterije	21
Maksimiziranje življenjske dobe baterije	21
Nameščanje in odstranjevanje baterije	22
Polnjenje baterije	23
Preverjanje nivoja baterije	23
Optimiziranje življenjske dobe baterije	23
Opozorilo o nizki polnosti baterije	24
<b>Vzamite svoj prenosni PC s sabo</b>	<b>25</b>
Izklop iz namizja	25
Premikanje	25
Priprava računalnika	25
Kaj prinesiti na sestanke	26
Odnášanje računalnika domov	26
Priprava računalnika	26
Kaj vzeti s sabo	26
Posebna pazljivost	27
Postavitev domače pisarne	27
Potovanje z računalnikom	27
Priprava računalnika	27
Kaj vzeti s sabo	27
Posebna pazljivost	28
Mednarodno potovanje z računalnikom	28
Priprava računalnika	28
Kaj vzeti s sabo	28
Posebna pazljivost	28
<b>Zavarovanje računalnika</b>	<b>29</b>
Uporaba varnostnega zaklepa računalnika	29
Uporaba gesel	29
Vnašanje gesel	30
Nastavljanje gesel	30
<b>Razširitev preko možnosti</b>	<b>31</b>
Možnosti povezljivosti	31
Faks/podatkovni modem (le na določenih modelih)	31
Vgrajene omrežne funkcije	32
CIR (consumer infrared) (le na določenih modelih)	32
Univerzalno serijsko vodilo (USB)	33

Vhod IEEE 1394 (le na določenih modelih)	33
Visokoločljivostni večpredstavnostni vmesnik (le na določenih modelih)	34
ExpressCard (le na določenih modelih)	34
Nameščanje pomnilnika (le na določenih modelih)	35
<b>Gledanje televizije v Windows Media Centru</b>	<b>37</b>
Izberite zeleno vrsto vhoda	37
Gledanje televizije z izbirno anteno DVB-T (digitalna televizija) (pri izbranih modelih)	37
Priklop digitalne antene	37
Gledanje televizije z dodatno anteno ali kabelsko vtičnico	38
Pripomoček BIOS	39
Zagonska sekvenca	39
Omogočanje obnovitve disk na disk	39
Geslo	39
Uporaba programske opreme	40
Predvajanje DVD filmov	40
<b>Najpogosteje postavljena vprašanja</b>	<b>41</b>
Zahteva po servisu	43
International Travelers Warranty (ITW) (Mednarodna potovalna garancija)	43
Preden pokličete	43
<b>Odpravljanje napak</b>	<b>44</b>
Napotki za odpravljanje težav	44
Sporočila o napakah	44
<b>Uredbe in varnostna obvestila</b>	<b>45</b>
Izjava FCC	45
Obvestila za modem (le na določenih modelih)	46
Izjava o slikovnih pikah LCD-ja	48
Uredbeno obvestilo za radijsko napravo	48
Spošno	48
Varnostna zahteva FCC RF	49
Canada — nizkonapetostne, brezlicenčne radiokomunikacijske naprave (RSS-210)	50
Izpostavljenost ljudi radiofrekvenčnim poljem (RSS-102)	50
LCD panel ergonomic specifications	50



# Posebne tipke in indikatorji

Posebne tipke in indikatorji omogočajo preprost dostop do priročnih funkcij in do informacij o stanju.

Ikona	Predmet	Opis
	Tipka za varnostno kopiranje	Zagon programa Acer Backup Management za varnostno kopiranje podatkov v treh korakih (le na določenih modelih).
P	Tipka PowerSmart Programljiva tipka	Preklopi računalnik v stanje varčevanja z energijo (le za določene modele). Programirljivo (le na določenih modelih).
	Indikator stanja napajanja	Označuje stanje napajanja računalnika.
	Indikator stanja baterije	Označuje stanje baterije računalnika. <b>1. Polnjenje:</b> Lučka sveti rumenkasto rjavo, ko se baterija polni. <b>2. V celoti napolnjena:</b> V načinu AC lučka sveti modro.
	Indikator komunikacije	Označuje stanje naprave za brezžično povezavo.
	Indikator trdega diska	Označuje, ko je trdi disk aktiven.
	Indikator možnosti Num Lock	Zasveti, ko je tipka Num Lock aktivirana (le na določenih modelih).
	Indikator možnosti Caps Lock	Zasveti, ko je tipka Caps Lock aktivirana (le na določenih modelih).

## Kako omogočiti brezžične naprave

V Launch Manager lahko omogočite in onemogočite različne naprave za brezžično povezovanje v vašem računalniku.

Pritisnite <Fn> + <F3>, da bi priklicali nadzorno okno Launch Manager.

Če je gumb obarvan rdeče, je naprava izključena.

- Kliknite na rdeči gumb, da bi napravo vključili.

Če je gumb obarvan zeleno, je naprava vključena.

- Kliknite na zeleni gumb, da bi napravo izključili.



**Opomba:** Komunikacijske naprave se lahko razlikujejo po konfiguraciji. Dodatne možnosti lahko poiščete v konfiguracijskem oknu zadevne brezžične naprave.

# Sledilna plošča

Vgrajena sledilna plošča je naprava, ki zaznava premike na svoji površini. To pomeni, da se kurzor odzove, ko premikate prste po površini sledilne naprave. Osrednji položaj na podpori za dlani nudi optimalno udobje in podporo.

## Osnove ravnanja s sledilno ploščo (z gumbi za dvakratni klik)

Naslednje točke vam prikazujejo kako uporabljati sledilno ploščo z gumbi za dvakratni klik.

- Premikajte prste po sledilni plošči, da premaknete kurzor.
- Pritisnite levo in desno tipko, ki se nahajata pod sledilno ploščo, da izvedete funkcije izbira in zagona. Ti dve tipki sta podobni levi in desni tipki na miški. Rahlo dotikanje sledilne plošče je enako kot klikanje leve tipke.

Funkcija	Leva tipka	Desna tipka	Glavna sledilna plošča
Zaženi	Dvakrat hitro pritisnite.		Dvakrat se dotaknite (z enako hitrostjo kot pri dvojnem kliku na tipko miške).
Izbira	Enkrat kliknite.		Enkrat se dotaknite.
Vlečenje	Kliknite in držite in nato s prstom na sledilni plošči premikajte kurzor.		Dvakrat se dotaknite (z enako hitrostjo kot pri dvojnem kliku na tipko miške); ob drugem dotiku naj prst počiva na sledilni plošči in nato povlecite kurzor.
Dostop do priročnega menija		Enkrat kliknite.	



.....

**Opomba:** Ilustracije so le del splošnih napotkov. Dejanska konfiguracija vašega PC-ja je odvisna od kupljenega modela.



.....

**Opomba:** Ko uporabljate sledilno ploščo, naj bo le-ta — in vaši prsti — suhi in čisti. Sledilna plošča je občutljiva na premike prstov ; zaradi tega je odziv boljši, če je dotik bolj rahel. Močnejše dotikanje ne bo izboljšalo odzivnosti sledilne plošče.



.....

**Opomba:** Po privzetem je navpično in vodoravno drsenje omogočeno na vaši sledilni plošči. Drsenje lahko onemogočite pod Nastavitvami miške v nadzorni plošči v Windowsih.

# Uporaba tipkovnice

Ta tipkovnica ima tipke polne velikosti in vgrajeno numerično tipkolnico\*, ločene kurzorje, tipko za zaklep, tipko Windows ter funkcijske in posebne tipke.

## Tipke za zaklep in vgrajena numerična tipkovnica\*

Tipkovnica ima tri tipke za zaklep, ki jih lahko vključite ali izključite.

Tipka za zaklep	Opis
Caps Lock	Ko je tipka Caps Lock vključena so vsi znaki napisani z veliko začetnico.
Num Lock <Fn> + <F11>*	Ko je tipka Num Lock vključena je vgrajena številčnica v numeričnem načinu. Tipke funkcionirajo kot kalkulator (skupaj z aritmetičnimi operatorji +, -, * in /). Ta način uporabite, ko morate vnašate dosti numeričnih podatkov. Boljša rešitev bi bila priključitev zunanje tipkovnice.
Scroll Lock <Fn> + <F12>	Ko je tipka Scroll Lock vključena se zaslon pomika gor in dol za eno vrstico, ko pritisnete smerne tipke za pomikanje gor in dol. Tipka Scroll Lock ne deluje v nekaterih programih.

Vgrajena numerična tipkovnica deluje kot namizna numerična tipkovnica.

Številke so označene z malimi znaki, ki se nahajajo v zgornjem desnem kotu tipke.

Za poenostavitev legende tipkovnice, simboli kurzorjev niso natisnjeni na tipke.

Želen dostop	Num Lock vključena	Num Lock izključena
Številčne tipke na vgrajeni tipkovnici	Pisanje števil na običajen način.	
Kurzorske tipke na vgrajeni tipkovnici.	Držite tipko <Shift> medtem ko uporabljate kurzorske tipke.	Držite tipko <Fn> medtem ko uporabljate kurzorske tipke.
Tipke glavne tipkovnice	Držite tipko <Fn> medtem ko tipkate črke na vgrajeni tipkovnici.	Pisanje črk na običajen način.















\* le na določenih modelih



## Vroče tipke





















Računalnik uporablja vroče tipke ali kombinacijo tipk za dostop do računalniških nastavitev kot sta svetlost zaslona in glasnost.

Za aktiviranje vročih tipk pritisnite in držite tipko **<Fn>** preden pritisnete drugo tipko v kombinaciji.

Bližnjica	Ikona	Funkcija	Opis
<Fn> + <F3>		Komunikacijska tipka	Omogoči/onemogoči komunikacijske naprave računalnika (Komunikacijske naprave se lahko razlikujejo po konfiguraciji).
<Fn> + <F4>		Mirovanje	Preklopi računalnik v stanje mirovanja.
<Fn> + <F5>		Preklop zaslona	Preklopi izhod zaslona med zaslonom, zunanjim monitorjem (če je priključen) in obema.
<Fn> + <F6>		Izklop zaslona	Izključi luč zaslona za varčevanje z energijo. Pritisnite poljubno tipko za vrnitev.
<Fn> + <F7>		Preklop sledilne plošče	Vključi in izključi notranjo sledilno ploščo.
<Fn> + <F8>		Preklop zvočnikov	Vklop in izklop zvočnikov.
<Fn> + <F11>		NumLk	Vključite ali izključite vgrajeno številčnico (le na določenih modelih).
<Fn> + <▷>		Poveča svetlost	Poveča svetlost zaslona.
<Fn> + <◁>		Zmanjša svetlost	Zmanjša svetlost zaslona.
<Fn> + <△>		Povečanje glasnosti	Poveča glasnost zvoka.
<Fn> + <▽>		Zmanjšanje glasnosti	Zmanjša glasnost zvoka.
<Fn> + <Home>		Predvajaj/ Premor	Predvaja ali zaustavi izbrano medijski datoteko.
<Fn> + <Pg Up>		Zaustavitev	Zaustavi predvajanje izbrane medijske datoteke.
<Fn> + <Pg Dn>		Predhodni	Vrnitev na predhodno medijsko datoteko.
<Fn> + <End>		Naslednji	Skok na naslednjo medijsko datoteko.

## Tipke Windows

Tipkovnica ima dve tipki, ki izvajata funkcije, specifične za Windows.

Tipka	Opis
	<p>Tipka Windows Ta tipka ima enak učinek, ko če kliknete na tipko Windows Start; zažene meni Start. Tipko lahko uporabljate v povezavi z drugimi tipkami za ostale funkcije:</p> <ul style="list-style-type: none"> <li>&lt;  &gt;: Odprite ali zaprite meni Start</li> <li>&lt;  &gt; + &lt;D&gt;: Prikaže namizje</li> <li>&lt;  &gt; + &lt;E&gt;: Odpre Raziskovalec</li> <li>&lt;  &gt; + &lt;F&gt;: Iskanje datoteke ali mape</li> <li>&lt;  &gt; + &lt;G&gt;: Pomikanje po pripomočkih v stranskih vrstici</li> <li>&lt;  &gt; + &lt;L&gt;: Zaklene računalnik (če ste priključeni na omrežno domeno) ali preklopi med uporabniki (če niste priključeni na omrežno domeno)</li> <li>&lt;  &gt; + &lt;M&gt;: Minimira vsa okna</li> <li>&lt;  &gt; + &lt;R&gt;: Odpre pogovorno okno Zaženi</li> <li>&lt;  &gt; + &lt;T&gt;: Pomikanje po programih v opravilni vrstici</li> <li>&lt;  &gt; + &lt;U&gt;: Odpre Središče za dostopnost</li> <li>&lt;  &gt; + &lt;X&gt;: Odpre Središče za prenosni računalnik</li> <li>&lt;  &gt; + &lt;BREAK&gt;: Prikaže pogovorno okno Sistemske lastnosti</li> <li>&lt;  &gt; + &lt;SHIFT+M&gt;: Obnovi minimizirana okna na namizje</li> <li>&lt;  &gt; + &lt;TAB&gt;: Pomikanje po programih v opravilni vrstici z Windows Flip 3-D</li> <li>&lt;  &gt; + &lt;SPACEBAR&gt;: Prikaže vse pripomočke in izbere stransko vrstico Windows</li> <li>&lt;CTRL&gt; + &lt;  &gt; + &lt;F&gt;: Iskanje računalnikov (če ste na omrežju)</li> <li>&lt;CTRL&gt; + &lt;  &gt; + &lt;TAB&gt;: Uporabite smerne tipke za pomikanje po programih v opravilni vrstici z Windows Flip 3-D</li> </ul> <p style="text-align: center;"> .....</p> <p><b>Opomba:</b> Delovanje opisanih bližnjic je odvisno od različice Windows.</p>
	<p>Tipka za program Ta tipka ima enak učinek kot desni klik na miški; odpre priročni meni programa.</p>

# Zvok

Računalnik ima vgrajeno tudi 32-bitno visokoločljivostno (HD) zvočno kartico in zvočnik(e).

## Acer PureZone (le na določenih modelih)

Sistem nudi povsem novo izkušnjo zvoka, skupaj z Acer PureZone z vgrajenima mikrofonom stereo, ki vključujeta tehnologiji oblikovanja žarkov in odpravljanja odmevov. Tehnologija Acer PureZone podpira odstranjevanje odmevov, ustvarjanje žarkov in zaviranje hrupa za čisto snemanje zvoke. Za nastavitev mikrofona zaženite Acer HD Audio Manager, tako da dvakrat kliknete ikono Acer HD Audio Manager v sistemski vrstici vašega sistema Windows. Odpre se pogovorno okno Acer HD Audio Manager. Kliknite zavihek Mikrofon in nato kliknite zavihek Učinki mikrofona. Izberite možnost Oblikovanje žarka in Akustično odstranjevanje odmevov, da bi nastavili učinek mikrofona.



**Opomba:** Onemogočite ustvarjanje žarka za večzvočni vhod.

## Tuba (le na določenih modelih)

Namenski nizkotonski zvočnik Tuba CineBass iz sebe iztisne zvok potresne jakosti – kot v kinodvorani. Inovativna oblika združuje nizkotonski zvočnik s cevastim držalom.

## Uporaba Dolby Home Theater za predvajanje prostorskega/večkanalnega zvoka (le na določenih modelih)

Vaš prenosnik Acer vsebuje funkcijo izboljšave zvoka Dolby Home Theater®, ki vsebuje tehnologije Dolby Pro Logic IIx, Dolby Digital Live, Dolby Headphone, Dolby Natural Bass in Dolby Sound Space Expander, Audio Optimization, High Frequency Enhancer in vam nudi visoko kakovosten digitalen prostorski zvok, da bi v filmih, igrah in glasbi uživali v realističnem, večkanalnem zvočnem okolju.

### Dolby Pro Logic IIx

Dolby Pro Logic IIx ustvari živo 5.1-kanalno izkušnjo prostorskega zvoka iz katerega koli vira zvoka stereo (dvokanalnega) iz filma, glasbe, televizije ali igre. Dolby Pro Logic IIx preišče signal in te podatke uporabi za razširitev do 5.1 kanalov visoko realističnega, naravnega prostorskega zvoka.

## Dolby Digital Live

Dolby Digital Live v realnem času pretvori vse vrste signalov avdio iz računalnika ali igralne konzole v zvok Dolby Digital, za lažjo vključitev v sisteme hišnega kina s pomočjo digitalnega kabla. Uporabniki lahko uživajo v zvoku z računalnika ali igralne konzole z vznemirljivim realizmom, s pomočjo sprejemnikov v sistemu hišnega kina ali drugih naprav, ki vsebujejo dekodirno tehnologijo Dolby Digital.

## Dolby Headphone

Dolby Headphone ustvari osebno prostorsko zvočno izkušnjo s pomočjo para slušalk. Zvok pri predvajanju glasbe, filmov in iger postane prostoren, odprt in doživet, kar izboljša udobje pri poslušanju in poslušalcem omogoča občutek, da se dogajanje odvija vse okoli njih.

## Dolby Natural Bass

Sistem za izboljšavo basa, ki za večino zvočnikov nudi razširitev odziva basa za celo oktavo navzdol.

## Dolby Sound Space Expander

Izboljšava zvočnega odra, ki proizvaja široko dvokanalno sliko in izboljšuje razločevanje inštrumentov, brez da bi oslabeled osrednji del skladbe.

# Video

## Zaslon 16:9

Zaslon 16:9 prikazuje filme v polni ločljivosti HD kot še nikoli. Izjemno visoka nasičenost barv vam jamči edinstveno doživetje ob gledanju v ločljivosti HD. Kakovost 16:9 pomeni, da se prava slika hišnega kina končno prispela tudi za navdušence nad prenosno zabavo.

# Uporaba sistemskih pripomočkov

## Acer Bio-Protection (le na določenih modelih)

Acer Bio-Protection Fingerprint Solution je večnamenski programski paket za prstne odtise, ki je integriran z operacijskim sistemom Microsoft Windows. Z uporabo edinstvenosti osebnega prstnega odtisa funkcija Acer Bio-Protection Fingerprint Solution omogoča zaščito pred dostopom nepooblaščenih oseb do vašega računalnika z osrednjim upravljanjem gesel s pomočjo banke gesel; za hitro zaganjanje in vpisovanje v aplikacije ter spletna mesta pa bo poskrbel Acer FingerLaunch.

Z Acer Bio-Protection Fingerprint Solution lahko uživate v dodatnem sloju zaščite za vaš osebni računalnik, kot tudi v enostavnosti dostopa do dnevnih opravil z enostavnim odčitavanjem vašega prsta!

Za več informacij pogledajte v datoteke s pomočjo za Acer Bio-Protection.

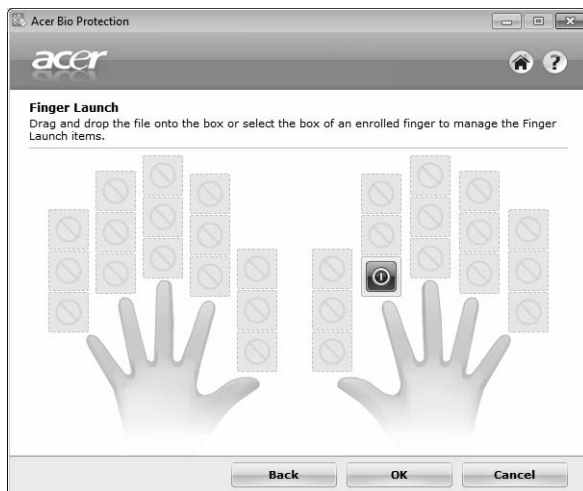

# Acer Backup Manager



**Opomba:** Ta funkcija je na voljo le pri nekaterih modelih.

Acer Backup Manager je preprost postopek s tremi koraki, ki vam omogoča izdelavo varnostnih kopij vašega celotnega sistema ali izbranih datotek in map v skladu s programom ali po potrebi.

Za zagon Acer Backup Managerja, pritisnite tipko Acer Backup Manager nad tipkovnico. Zaženete ga lahko tudi s potjo **Start > Vsi programi > Acer Backup Manager > Acer Backup Manager**. Tako se bo odprl začetni zaslon; s tega zaslona boste s tremi koraki vodeni skozi pripravo programiranih varnostnih kopij. Kliknite **Nadaljuj**, da bi nadaljevali na naslednjem zaslonu. Klikate gumb + in sledite navodilom na zaslonu:

- 1 Izberite vsebino, za katero želite ustvariti varnostno kopijo. Manj vsebine izberete, hitrejši bo postopek, vendar bo tveganje izgube podatkov večje.
- 2 Izberite mesto, kamor želite shraniti varnostne kopije. Morali boste izbrati zunanji pogon ali vaš pogon D:; Acer Backup Manager ne omogoča shranjevanja varnostne kopije na izvorni pogon.
- 3 Izberite, kako pogosto želite izdelati varnostne kopije z Acer Backup Manager.

Ko ste izvedli te tri korake, bodo varnostne kopije izdelane po časovnem programu. Varnostne kopije lahko izdelate tudi ročno s pritiskom na tipko Acer Backup Manager.

Če želite svoje nastavitve kadarkoli spremeniti, zaženite Acer Backup Manager z menija **Start** in izvedite korake, opisane zgoraj.

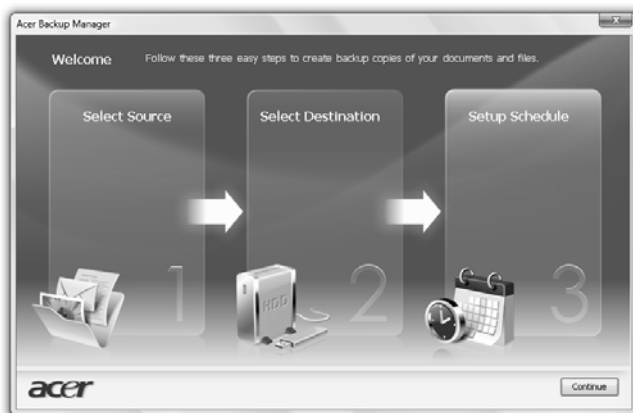

# Upravljanje z napajanjem

Računalnik ima vgrajeno enoto za uporabljanje z napajanjem, ki nadzoruje aktivnost sistema. Aktivnost sistema se nanaša na kakršno koli aktivnost, ki vključuje eno ali več naslednjih naprav: tipkovnica, miška, trdi disk, zunanje naprave, priključene na računalnik in video pomnilnik. Če v določen obdobju (imenovanem tudi časovni iztek neaktivnosti) ni zaznana nobena aktivnost bo računalnik zaradi varčevanja z energijo zaustavil nekatere ali vse naprave.

Računalnik uporablja shemo upravljanja z napajanjem, ki podpira napredno konfiguracijo in vmesnik napajanja (ACPI), kar obenem omogoča maksimalno varčevanje z energijo in maksimalen učinek. Windows upravlja z vsemi opravili varčevanja z energijo.

## Tipka Acer PowerSmart



.....

**Opomba:** Ta funkcija je na voljo le pri nekaterih modelih.

Tipka Acer PowerSmart uporablja lastnosti varčevanja z energijo grafičnega podsistema vašega računalnika, da bi zmanjšali splošno porabo energije. Ob pritisku na tipko Acer PowerSmart se svetlost zaslona zmanjša, procesor grafične kartice se upočasni, vodilo PCI in WLAN pa se preklopita v način varčevanja z energijo. Ponovno pritisnite tipko Acer PowerSmart, da bi ponastavili svoje nastavitve.

# Acer eRecovery Management

Acer eRecovery Management je orodje, ki omogoča hitro obnovitev sistema. Naredite lahko tudi varnostno kopijo/obnovite tovarniško privzeto sliko sistema in ponovno namestite programe in gonilnike.



-----

**Opomba:** Vs a naslednja vsebina je samo za splošne napotke. Dejanski tehnični podatki izdelka so lahko drugačni.

Acer eRecovery Management se sestavljen iz naslednjih funkcij:

- 1 Varnostno kopiranje:
  - Ustvari disk s tovarniško privzetimi nastavitvami
  - Ustvarite disk z gonilniki in programi
- 2 Obnovi:
  - Povsem obnovi sistem na tovarniško privzete nastavitve
  - Obnovi operacijski sistem in obdrži uporabniške podatke
  - Ponovna namestitev gonilnikov ali programov

To poglavje vas bo vodilo skozi vsak postopek.



-----

**Opomba:** Ta funkcija je na voljo le pri nekaterih modelih. Za sisteme, ki nimajo vgrajenega zapisovalnika optičnih diskov, priključite zunanji zapisovalnik optičnih diskov prede odprete postopke, povezane z optičnimi diski v programu Acer eRecovery Management.



Da bi uporabili možnost zaščite Acer eRecovery Management za zaščito vaših podatkov, morate najprej nastaviti geslo za. Geslo za nastavitve z zagonom Acer eRecovery Management in kliknete na **Nastavitve**.



## Zapisovanje diskov z varnostno kopijo

Iz strani za Varnostno kopiranje v Acer eRecovery Management lahko zapišete sliko s tovarniško privzetimi nastavitvami ali napravite varnostno kopijo gonilnikov in programov.

- 1 Kliknite **Start > Vsi programi > Acer > Acer eRecovery Management**.
- 2 Acer eRecovery Management se odpre na strani **Obnovitev**.

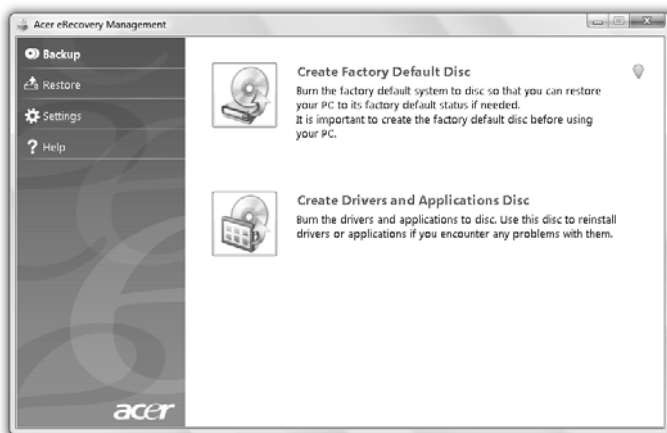

- 3 Izberite vrsto varnostne kopije (tovarniško privzeto ali gonilniki in programi), ki bi ga radi zapisali na disk.
- 4 Za zaključek postopka sledite navodilom na zaslonu.



**Opomba:** Tovarniško privzeto sliko sistema izdelajte, ko želite zapisati zagonsko zgoščenko, ki vsebuje celoten operacijski sistem, kot vam je bil dobavljen iz tovarne. Če želite zgoščenko, po kateri boste lahko brskali in z nje namestili izbrane gonilnike in programe, pa izdelajte varnostno kopijo z gonilniki in programi — takšna zgoščenska ne bo zagonska.

## Obnovi

Možnost obnovitve vam omogoča obnovev ali okrevanje sistema iz tovarniško privzete slike sistema ali iz predhodno ustvarjenih varnostnih kopij na CD-ju ali DVD-ju. Prav tako lahko ponovno namestite programe in gonilnike vašega Acer sistema.

- 1 Kliknite **Start > Vsi programi > Acer > Acer eRecovery Management**.
- 2 Preklopite na stran za **Obnovev** s klikom na možnost **Obnovev**.

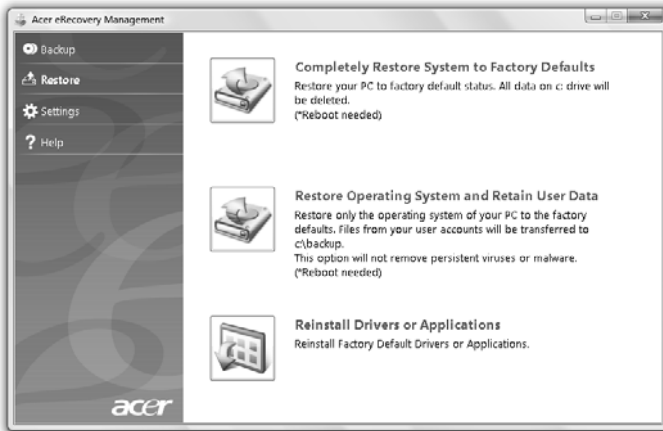

- 3 Izberete lahko obnovev sistema iz tovarniško privzete systemske slike ali pa ponovno namestitev programov in gonilnikov.
- 4 Za zaključek postopka sledite navodilom na zaslonu.

## Obnavljanje Windows iz diskov z varnostnimi kopijami



**Opomba:** Ta funkcija je na voljo le pri nekaterih modelih.

Da bi iz predhodno zapisanih varnostnih kopij na diskih obnovili Windows, morate vstaviti prvi disk z varnostno kopijo in omogočiti **Zagonski meni F12** v programu za nastavljanje v BIOS-u.

- 1 Vključite računalnik in v optični pogon vstavite prvi disk z varnostno kopijo sistema. Računalnik ponovno zaženite.
- 2 Med zaganjanjem, ko se prikaže Acerjev logotip, pritisnite tipko **F2**, da bi vstopili v **BIOS Setup**, kjer boste lahko prilagodili sistemske možnosti.
- 3 Z levo in desno smerno tipko izbirajte po **glavnem** podmeniju.
- 4 Z smerno tipko navzgor in navzdol izbirajte po **Zagonskem meniju F12**.
- 5 Uporabite tipko **F5** ali **F6**, da bi spremenili možnost **F12 Boot Menu** (Zagonskega menija F12) na **Enabled** (Vključeno).
- 6 Pritisnite tipko **ESC**, da bi vstopili v podmeni **Exit** (Izhod) in pritisnite tipko **ENTER** (vnos) za **Exit Saving Changes** (izhod s shranjevanjem sprememb). Ponovno pritisnite tipko **ENTER**, da bi izbrali **Yes** (Da). Sistem se bo ponovno zagnal.
- 7 Po ponovnem zagonu, ko se prikaže logotip Acer, pritisnite tipko **F12** za vstov **Boot Menu** (Zagonski meni). Tukaj lahko izberete, iz katere naprave želite želite zagnati sistem.
- 8 S smernimi tipkami izberite **IDE1\*** in pritisnite tipko **ENTER**. Operacijski sistem Windows se bo namestil iz diska z varnostno kopijo.
- 9 Ko se pojavi sporočilo, vstavite drugi disk z varnostno kopijo in sledite zaslonkim sporočilom, da bi izvedli obnovitev.
- 10 Ko je obnovitev končana, disk z varnostno kopijo odstranite z optičnega pogona. To storite preden ponovno zaženete računalnik.

Če želite nastaviti zagonske prioritete za dolgoročno uporabo, izberite podmeni **Boot** (Zagon).

- 1 Vključite računalnik in v optični pogon vstavite prvi disk z varnostno kopijo sistema. Računalnik ponovno zaženite.
- 2 Med zaganjanjem, ko se prikaže Acerjev logotip, pritisnite tipko **F2**, da bi vstopili v **BIOS Setup**, kjer boste lahko prilagodili sistemske možnosti.
- 3 Z levo in desno smerno tipko izbirajte po glavnem podmeniju **Boot** (Zagon).
- 4 Z smerno tipko navzgor in navzdol izbirajte po napravah **IDE1\***.
- 5 S tipko **F6** pomikajte napravo **IDE1\*** do najvišje zagonske prioritete ali pa uporabite tipko **F5**, da bi drugim napravam znižali prioriteto. Preverite, ali je naprava **IDE1\*** nastavljena na najvišjo prioriteto.
- 6 Pritisnite tipko **ESC**, da bi vstopili v podmeni **Exit** (Izhod) in pritisnite tipko **ENTER** (vnos) za **Exit Saving Changes** (izhod s shranjevanjem sprememb). Ponovno pritisnite tipko **ENTER**, da bi izbrali **Yes** (Da). Sistem se bo ponovno zagnal.
- 7 Ko računalnik ponovno zaženete, se bo operacijski sistem Windows namestil iz diska z varnostno kopijo.
- 8 Ko se pojavi sporočilo, vstavite drugi disk z varnostno kopijo in sledite zaslonskim sporočilom, da bi izvedli obnovitev.
- 9 Ko je obnovitev končana, disk z varnostno kopijo odstranite z optičnega pogona. To storite preden ponovno zaženete računalnik.

# Acer Arcade Deluxe



**Opomba:** Ta funkcija je na voljo le pri nekaterih modelih.

Acer Arcade Deluxe predvajalnik glasbe, fotografij in filmov z vgrajenimi orodji za dostopanje do socialnih omrežij. Za zagon zelenega medija in za prenos storitev na YouTube, Facebook ali Flickr uporabite MediaConsole ali sledilno ploščo.



- **Foto** – pregledovanje fotografij, shranjenih na trdem disku ali na odstranljivih medijih.
- **Video** – ogledate si filme na diskih DVD, VCD ali Blu-Ray, videoposnetke ali vsebino pri ponudnikih kot je YouTube.
- **Glasba** – poslušajte glasbene datoteke različnih oblik.



**Opomba:** Funkcije ohranjevalnika zaslona in varčevanja z energijo med predvajanjem posnetkov, optičnih medijev ali fotografij niso na voljo.

## Splošne kontrole

Med gledanjem videoposnetkov, filmov ali fotografij na celotnem zaslonu se, ko premaknete kazalec prikažeta dve nadzorni plošči. Po nekaj sekundah samodejno izgineata. Kontrole za navigacijo se prikažejo na vrhu, kontrole predvajalnika pa se prikažejo na dnu zaslona.

### Kontrole navigacije

Za vrnitev na domačo stran Arcade kliknite na ikono **Domov**, ki se nahaja v zgornjem desnem kotu okna; ostali gumbi (pomanjšaj, povečaj, zapri) imajo običajne

funkcije .

Za izhod iz Arcade, kliknite tipko **Zapri** v zgornjem desnem robu okna.

## Uporaba strani socialnih omrežij

Če imate račune na straneh za socialna omrežja, se lahko vanje vpišete in si ogledujete posodobljene informacije neposredno iz Acer Arcade Deluxe. Ob prvem kliku na povezave za socialna omrežja na straneh **Foto** in **Video** boste lahko vnesli svoje uporabniško ime in geslo za zadevno stran. Če odkljukate okence **Zapomni si me**, si bo Acer Arcade Deluxe shranil vaše vpisne podatke in ob naslednjem vstopu na stran Foto ali Video samodejno prikazal posodobljeno vsebino.

Vsebino lahko podelite tudi s klikom na ikono **Prenesi na** . Slednje vam omogoča prenos fotografij in videoposnetkov na izbrane strani, mobilne naprave ali zunanje pomnilniške naprave. Za prenos vsebine povlecite in izpustite predogledno sličico s seznama na strani ali na napravi, kamor želite datoteko prenesti.

## Fotografije

Z Acer Arcade Deluxe lahko z vsakega razpoložljivega pogona na računalniku pregledujete digitalne fotografije ločeno ali kot diapredstavitve. Kliknite **Fotografije**, da bi odprli stran s fotografijami; tukaj lahko vidite predogledne sličice posameznih fotografij in map. S **klikom** odprite mapo.

Da bi si ogledali diapredstavitve, odprite mapo, ki vsebuje slike, ki si jih želite

ogledati, izberite vse ali nekatere od slik in kliknite na ikono **Predvajaj** .

Diapredstavitve se predvaja v celozaslonski ločljivosti.

Posamezno fotografijo lahko pogledate tako, da kliknete na njo. Tako se bo fotografija odprla pri celozaslonski ločljivosti.

Za povečevanje in zmanjševanje ter pomikanje v štirih smereh lahko uporabite zaslonske kontrole.

## Video

Dvokliknite na ikono filma ali videoposnetka, ki si ga želite ogledati. Glede na vrsto optičnega pogona, ki ga imate nameščenega v računalniku, lahko predvajate filma z diskov Blu-Ray, običajnih DVD-jev in CD-jev video (VCD-jev), s pomočjo funkcije Kino Acer Arcade Deluxe. Predvajalnik ima funkcije in kontrolnike, ki so enaki navadnemu DVD predvajalniku.

Ko vstavite zgoščenko v pogon DVD se film začne samodejno predvajati.

Za upravljanje s filmom uporabite nadzorno ploščo predvajanja, ki se pojavi na dnu zaslona, ko premaknete kazalec.

Med gledanjem DVD-jev se na ploščo dodajo naslednji posebni kontrolniki:

- DVD meni
- Podnapisi
- Jezik
- Zajem posnetka
- Kot

Če miško ali kazalnik med gledanjem filma premaknete, se bo na dnu zaslona pojavila menijska vrstica. Ta vsebuje gumb za nadzor predvajanja filma, izbiro podnapisov, nastavljanje jakosti zvoka, izbiro jezika zvočnega zapisa in nastavljanje naprednih možnosti.



.....

**Opomba:** Razpoložljivost možnosti je odvisna od tega, kar podpira predvajani optični disk.

S klikom na gumb za zaustavitev boste predvajanje filma ustavili in se vrnili v glavni zaslon Video. Na dnu zaslona se nahajajo gumbi, ki vam omogočajo nadaljevanje predvajanja filma s točke, na kateri ste ga ustavili, ponovni zagon filma od začetka ali izmet diska.

## Upravljanje predvajalnika

Na dnu okna so prikazane tipke za upravljanje predvajalnika – uporabljajo se za posnetke, diapredstavitve, filme in glasbo. y vsebuje kontrole za običajno predvajanje (predvajaj, premor, ustavi itd.) in za glasnost (brez zvoka, višanje/nižanje jakosti).



.....

**Opomba:** Med predvajanjem filmov z optičnih medijev, so na desni strani kontrol za glasnost na voljo dodatne kontrole. Ti so podrobneje opisani v poglavju Kino tega priročnika.

## Glasba

Za preprost dostop do vaše glasbene zbirke kliknite **Glasba**, da bi odprli stran za glasbo.

Izberite mapo, CD ali kategorijo, ki vsebuje glasbo, ki jo želite poslušati. Kliknite **Predvajaj**, da bi poslušali celotno vsebino od začetka ali pa iz seznama v območju vsebine izberite posnetek, ki ga želite slišati.

Posnetki v mapi so prikazani na vrhu strani kot seznam z informacijami o albumih, medtem ko orodna vrstica na dnu strani vsebuje kontrole za **Predvajanje**, **Mešanje**, **Ponavljanje celotnega seznama**, **Vizualizacijo**, **Glasnost** in **Meni**. Možnost vizualizacije omogoča gledanje računalniško ustvarjene grafike, medtem ko poslušate glasbo.

## Posodobi

Za ogled vizitke kliknite ikono za nastavitve v zgornjem desnem kotu. Zavihek **Posodobi** omogoča preverjanje in prenos razpoložljivih posodobitev programske opreme.



# Baterija

Računalnik uporablja baterijo, ki jo lahko med polnjenji dolgo uporabljate.

## Značilnosti baterije

Baterija ima naslednje značilnosti:

- Vsebuje trenutne standarde tehnologije baterij.
- Opozarja pri slabi moči baterije.

Baterija se polni vsakokrat, ko računalnik priključite na AC adapter. Vaš računalnik podpira polnjenje med uporabo in omogoča, da se baterija polni medtem ko uporabljate računalnik. Vendarle, polnjenje pri ugasnjem računalniku pomeni hitrejši čas polnjenja.

Baterija je priročna med potovanjem ali ob izpadu električne napetosti. Priporočamo, da imate za vsak slučaj na voljo dodatno napolnjeno baterijo. O podrobnostih naročanja dodatne baterije, kontaktirajte vašega prodajalca.

## Maksimiziranje življenjske dobe baterije

Kot vse ostale baterije so bo tudi vaša baterija skozi čas poslabšala. To pomeni, da se bo skozi čas in uporabo učinkovitost baterije slabšala. Da bi maksimizirali življenjsko dobo baterije, vam priporočamo, da upoštevate spodnja priporočila.

## Klimatiziranje nove baterije

Pred prvo uporabo baterije morate slediti tako imenovanemu postopku "conditioning":

- 1 Vstavite novo baterijo ne da bi prižgali računalnik.
- 2 Priključite AC adapter in v celoti napolnite baterijo.
- 3 Izključite AC adapter.
- 4 Vključite računalnik in delajte z napetostjo iz baterije.
- 5 Baterijo v celoti izpraznite, dokler se ne prikaže opozorilo o prazni bateriji.
- 6 Ponovno priključite AC adapter in v celoti napolnite baterijo.

Te korake ponavljajte, dokler baterije niste trikrat napolnili in izpraznili.

Postopek klimatizacije uporabite za vse nove baterije ali za baterije, ki jih dalj časa niste uporabljali. Če boste računalnik shranili za več kot dva tedna, vam priporočamo, da baterijo odstranite iz enote.



**Opozorilo: Baterije ne izpostavljajte temperaturam pod 0 °C (32 °F) ali nad 45 °C (113 °F). Ekstremne temperature lahko škodljivo vplivajo na baterijo.**

S postopkom klimatiziranja baterijo pripravite do tega, da sprejme maksimalen možen naboj. Če postopku ne boste sledili, ne boste dobili maksimalnega naboja baterije, kar bo tudi skrajšalo učinkovito življenjsko dobo baterije.

Poleg tega na uporabno življenjsko dobo baterije slabo vpliva še naslednje:

- Konstantna uporaba računalnika na napetosti AC z vstavljeno baterijo. Če želite konstantno uporabljati napetost AC, vam priporočamo, da odstranite baterijo, ko se v celoti napolni.
- Ne praznjenje in polnjenje baterije do ekstremov, kot je opisano zgoraj.
- Redna uporaba; več kot uporabljate baterijo, hitreje bo dosegla konec svoje učinkovitosti. Standardna računalniška baterija ima življenjsko dobo približno 300 polnjenj.

## Nameščanje in odstranjevanje baterije



**Pomembno!** Pred odstranjevanjem baterije iz enote, priključite AC adapter, če želite nadaljevati z uporabo računalnika. V nasprotnem primeru najprej izključite računalnik.

Za nameščanje baterije:

- 1 Poravnajte baterijo z odprtim predelom za baterijo; prepričajte se, da bo del s kontakti vstopil najprej in da zgornja površina baterije gleda navzgor.
- 2 Potisnite baterijo v razdelek in rahlo pritisnite, dokler se baterija ne zaskoči.

Za odstranjevanje baterije:

- 1 Potisnite zapah za sprostitev baterije, da baterijo sprostite.
- 2 Izvlecite baterijo iz razdelka.

## Polnjenje baterije

Da bi napolnili baterijo se najprej prepričajte, da je le-ta pravilno nameščena. Vključite AC adapter v računalnik in ga priključite na vtičnico. Z delom na računalniku lahko nadaljujete na napetosti AC, medtem ko se vaša baterija polni. Vendarle, polnjenje pri ugasnjem računalniku pomeni hitrejši čas polnjenja.



-----

**Opomba:** Priporočamo vam, da pred koncem dneva nopolnite baterijo. Polnjenje baterije preko noči pred potovanjem vam omogoča začeti naslednji dan s polno napolnjeno baterijo.

## Preverjanje nivoja baterije

Windows prikazovalnik porabe prikazuje trenuten nivo baterije. Postavite kurzor na ikono baterije/napetosti na orodni vrstici, da pogledate trenutno stanje baterije.

## Optimiziranje življenjske dobe baterije

Z optimiziranjem življenjske dobe lahko največ izstisnete iz delovanja baterije, podaljšate cikel polnjenja/ponovnega polnjenja in izboljšate učinkovitost polnjenja. Svetujemo vam, da sledite spodnjim predlogom:

- Kupite dodatno baterijo.
- Uporabljajte napetost AC kadarkoli je mogoče in varčujte baterijo za uporabo na poti.
- Izvrzite PC kartico, če je ne uporabljate, saj bo ta porabljala napetost (pri izbranih modelih).
- Baterijo hranite na hladnem, suhem mestu. Priporočena temperatura je od 10 °C (50 °F) do 30 °C (86 °F). Višje temperature lahko povzročijo, da se baterija hitreje prazni.
- Prekomerno polnjenje skrajša življenjsko dobo baterije.
- Pazite na AC adapter in baterijo.

## Opozorilo o nizki polnosti baterije

Ko uporabljate baterijo, upoštevajte Windows prikazovalnik porabe.



**Opozorilo: Takoj, ko se prikaže opozorilo, priključite AC adapter. Če se baterija v celoti izprazni boste izgubili podatke in računalnik se bo ugasnil.**

Ko se prikaže opozorilo o nizki polnosti baterije je priporočen ukrep odvisen od vaše situacije:

Situacija	Priporočen ukrep
Na voljo sta AC adapter in vtičnica.	<ol style="list-style-type: none"> <li>Vključite AC adapter v računalnik in ga priključite na vtičnico.</li> <li>Shranite vse potrebne datoteke.</li> <li>Nadaljujte z delom.</li> </ol> <p><b>Ugasnite računalnik, če želite baterijo hitreje napolniti.</b></p>
Na voljo je dodatna, napolnjena baterija.	<ol style="list-style-type: none"> <li>Shranite vse potrebne datoteke.</li> <li>Zaprte vse programe.</li> <li>Zaprte operacijski sistem in ugasnite računalnik.</li> <li>Zamenjajte baterijo.</li> <li>Vključite računalnik in nadaljujte z delom.</li> </ol>
AC adapter in vtičnica nista na voljo. Nimate dodatne baterije.	<ol style="list-style-type: none"> <li>Shranite vse potrebne datoteke.</li> <li>Zaprte vse programe.</li> <li>Zaprte operacijski sistem in ugasnite računalnik.</li> </ol>

# Vzamite svoj prenosni PC s sabo

Ta razdelek vam podaja nasvete in napotke, ko premikate ali potujete z računalnikom.

## Izklop iz namizja

Sledite tem korakom, da izključite računalnik iz zunanjih pripomočkov:

- 1 Shranite vse odprte datoteke.
- 2 Odstranite vse medije, gibke diske ali kompaktne diske iz pogonov.
- 3 Ugasnite računalnik.
- 4 Zaprit pokrov zaslona.
- 5 Izključite kabel iz AC adapterja.
- 6 Izključite tipkovnico, kazalno napravo, tiskalnik, zunanji monitor in druge zunanje naprave.
- 7 Izključite ključavnico Kensington, če je uporabljate za varovanje računalnika.

## Premikanje

Ko se premikate po krajših razdaljah, na primer od pisarne do sobe za sestanke.

## Priprava računalnika

Preden premaknete računalnik, zaprite in zavarujte zaslon, da računalnik postavite v način mirovanja. Sedaj lahko varno vzamete računalnik kamorkoli v zgradbi. Da zaženete računalnik iz načina mirovanja, odprite zaslon in nato pritisnite in spustite tipko za vklop.

Če računalnik želite prenesti do strankine pisarne ali v drugo zgradbo, boste računalnik ugasnili:

Kliknite **Start** in nato **Zaustavitev**.

Ali:

Postavite računalnik v način mirovanja tako, da pritisnete **<Fn> + <F4>**. Nato zaprite in zavarujte zaslon.

Ko želite računalnik ponovno uporabljati, odprite zaslon in nato pritisnite in spustite tipko za vklop.



**Opomba:** Če je indikator mirovanja ugasnjen, pomeni, da je računalnik v stanju hibernacije in se je ugasnil. Če je indikator vklopa izključen, indikator mirovanja sveti, je računalnik v stanju mirovanja. V obeh primerih pritisnite in spustite tipko za vklop, da ponovno vključite računalnik. Računalnik lahko preide v način hibernacije, če je bil dalj časa v načinu mirovanja.

## Kaj prinesiti na sestanke

Če je sestanek kratek ne boste potrebovali ničesar razen računalnika. Če bo sestanek daljši ali če nimate napolnjenih baterij boste s sabo vzeli AC adapter, da računalnik priključite v sobi za sestanke.

Če soba za sestanke nima električne vtičnice, zmanjšajte porabo baterije tako, da računalnik postavite v način mirovanja. Pritisnite **<Fn> + <F4>** ali zaprite zaslon, ko računalnika ne uporabljate. Za nadaljevanje odprite zaslon (če je zaprt) in nato pritisnite in spustite tipko za vklop.

## Odnášanje računalnika domov

Ko se premikate med pisarno in domov ali obratno.

## Priprava računalnika

Ko ste izključili računalnik iz namizja, sledite tem korakom, da ga pripravite za pot domov:

- Preverite ali ste odstranili vse medije in kompaktne diske iz pogonov. Če tega ne naredite lahko medij poškoduje glavo pogona.
- Pospravite računalnik v zaščitno prevleko, ki prepreči premike in blazino v primeru, da vam računalnik pade na tla.



**Pozor:** Poleg pokrova računalnika ne postavljajte nobenih predmetov. Pritisk na zgornji pokrov lahko poškoduje zaslon.

## Kaj vzeti s sabo

Če nimate doma nobenih stvari, vzameti s sabo naslednje:

- AC adapter in napetostni kabel
- Natisnjeni Quick start up guide

## Posebna pazljivost

Sledite tem smernicam, da zaščitite računalnik med potovanjem na in iz službe:

- Zmanjšajte vpliv temperaturnih sprememb tako, da imate računalnik zmeraj s sabo.
- Če se morate ustaviti za dalj časa in ne morete vzeti računalnika s sabo ga pustite v avtomobilskem prtljažniku, da računalnika ne izpostavite na prekomerno vročino.
- Spremembe temperature in vlažnosti lahko povzročijo kondenz. Počakajte, da se računalnik ohladi na sobno temperaturo in preden ga vključite preverite za kondenzacijo na zaslonu. Če je temperaturna sprememba večja od 10 °C (18 °F), pustite, da se računalnik počasi ohladi na sobno temperaturo. Po možnosti pustite računalnik 30 minut v okolju s temperaturo, ki je med zunanjo in sobno temperaturo.

## Postavitev domače pisarne

Če redno delate na računalniku od doma, vam priporočamo nakup dodatnega AC adapterja za domačo uporabo. Z drugim AC adaptorjem se izognete nošenju dodatne teže domov in od doma.

Če doma uporabljate računalnik za dalj časa, lahko razmislite od zunanji tipkovnici, monitorju in miški.

## Potovanje z računalnikom

Ko se premikate na daljše razdalje, na primer od vaše pisarne do strankine pisarne ali lokalno potovanje.

## Priprava računalnika

Računalnik pripravite tako kot, da bi ga nesli domov. Prepričajte se, da je baterija v računalniku napolnjena. Varnost na letališču lahko do vas zahteva, da računalnik vključite.

## Kaj vzeti s sabo

S sabo vzamite naslednje:

- AC adapter
- Dodatna, napolnjena baterija
- Dodatne gonilnike za tiskalnik, če nameravate uporabiti drugi tiskalnik

## Posebna pazljivost

Poleg smernic pri odnašanju računalnika domov, sledite tem smernicam, da zaščitite računalnik med potovanjem:

- Računalnik zmeraj vzamite s sabo na letalo.
- Po možnosti naj računalnik ročno pregledajo. Rentgenske naprave letališče varnosti so varne, ampak računalnika ne spustite skozi zaznavalca kovin.
- Izogibajte se izpostavljanju gibkih diskov na ročne zaznavalce kovine.

## Mednarodno potovanje z računalnikom

Ko se premikate iz države v državo.

### Priprava računalnika

Pripravite računalnika tako kot, da bi ga pripravili za potovanje.

### Kaj vzeti s sabo

S sabo vzamite naslednje:

- AC adapter
- Napetostne kable, ki so primerni za državo v katero potujete
- Dodatna, napolnjena baterija
- Dodatne gonilnike za tiskalnik, če nameravate uporabiti drugi tiskalnik
- Dokaz o nakupu v primeru, da ga morate pokazati na carini
- Potni list International Travelers Warranty (ITW) (Mednarodna potovalna garancija)

## Posebna pazljivost

Upošteвайте neako kot pri potovanju z računalnikom. Poleg tega so pri mednarodnem potovanju uporabni naslednji napotki:

- Ko potujete v drugo državo se prepričajte, da sta lokalna AC napetost in napetostni kabel AC adapterja združljiva. Če temu ni tako, kupite napetostni kabel, ki je združljiv z lokalno AC napetostjo. Za napajanje računalnika ne uporabljajte pretvornikov, ki se prodajajo za naprave.
- Če uporabljate modem, preverite ali sta modem in priključek združljiva s telekomunikacijskim sistemom države v katero potujete.



# Zavarovanje računalnika

Vaš računalnik je vredna naložba, ki jo je treba varovati. Naučite se varovati in skrbeti za vaš računalnik.

Med varnostne funkcije spadajo strojne in programske ključavnice — varnostni zapah in gesla.

## Uporaba varnostnega zaklepa računalnika

Prenosnik ima varnostno režo za varnostni zaklep, ki je združljiv s Kensington.

Ovijte varnostni kabel okoli nepremičnega predmeta, kot je miza ali ročaj zaklenjenega predala. Vstavite zaklep v zarezo in obrnite ključ, da ga zaklenete. Na voljo so tudi nekateri modeli brez ključev.

## Uporaba gesel

Gesla ščitijo vaš računalnik od nepooblaščenega dostopa. Nastavljanje gesel izdela številne različne nivoje zaščite za vaš računalnik in podatke:

- Nadzorniško geslo prepreči nepooblaščen dostop do pripomočka BIOS. Ko je nastavljeno morate za dostop do pripomočka BIOS vpisati geslo. Glejte **"Pripomoček BIOS" na strani 39**.
- Uporabniško geslo zaščiti računalnik pred nepooblaščenno uporabo. Kombinirajte uporabo tega gesla z geslom ob zagonu in obnovi iz mirovanja za maksimalno varnost.
- Geslo ob zagonu zaščiti računalnik pred nepooblaščenno uporabo. Kombinirajte uporabo tega gesla z geslom ob zagonu in obnovi iz mirovanja za maksimalno varnost.



**Pomembno!** Ne pozabite nadzorniškega gesla! Če geslo pozabite, prosimo, da kontaktirate vašega prodajalca ali pooblaščen servisni center.

## Vnašanje gesel

Ko je geslo nastavljeno se pozivnik za geslo pojavi na sredini zaslona.

- Ko je nastavljeno nadzorniško geslo se pozivnik pojavi, ko pri zagonu pritisnete **<F2>** za vstop v pripomoček BIOS.
- Vpišite nadzorniško geslo in pritisnite **<Enter>** za dostop do pripomočka BIOS. Če je vpisano geslo napačno se prikaže opozorilo. Poizkusite ponovno in pritisnite **<Enter>**.
- Ko je nastavljeno uporabniško geslo in je omogočen parameter gesla pri zagonu, se pri zagonu prikaže pozivnik.
- Vpišite uporabniško geslo in pritisnite **<Enter>** za uporabo računalnika. Če je vpisano geslo napačno se prikaže opozorilo. Poizkusite ponovno in pritisnite **<Enter>**.



**Pomembno!** Za vnos gesla imate tri možnosti. Če geslo trikrat neuspešno vnesete, se bo sistem ustavil. Pritisnite in držite tipko za vklop približno štiri sekunde, da ugasnete računalnik. Ponovno vključite računalnik in poizkusite znova.

## Nastavljanje gesel

Gesla lahko nastavljate s pripomočkom BIOS.

# Razširitev preko možnosti

Vaš prenosni PC vam ponuja popolno izkušnjo mobilnega računalnika.

## Možnosti povezljivosti

Vrata omogočajo priključitev perifernih naprav na vaš računalnik enako kot pri namiznem PC-ju. Za navodila o priključevanju različnih zunanjih naprav na računalnik, preberite naslednji razdelek.

### Faks/podatkovni modem (le na določenih modelih)

Vaš računalnik ima vgrajen V.92 56 Kbps faks/podatkovni modem (le na določenih modelih).



.....

**Opozorilo! Vrata modema niso združljiva z digitalnimi telefonskimi linijami. Priključevanje tega modema na digitalno telefonsko linijo bo poškodovalo modem.**

Za uporabo vrat faks/podatkovnega modema priključite telefonski kabel iz vrat modema na telefonski priključek.

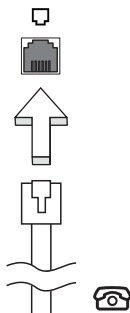

.....

**Opozorilo! Prepričajte se, da je kabel, ki ga uporabljate primeren za državo v kateri delate.**

## Vgrajene omrežne funkcije

Vgrajena omrežna funkcija omogoča priključevanje vašega računalnika na omrežja, ki temeljijo na ethernetu.

Za uporabo omrežne funkcije priključite kabel ethernet iz vrat ethernet (RJ-45) na ohišju računalnika na omrežni priključek ali na zvezdišče vašega omrežja.

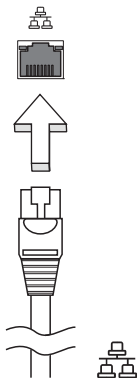

## CIR (consumer infrared) (le na določenih modelih)

Vhod CIR na računalniku se uporablja za sprejemanje signalov z vašega daljinskega upravljalca ali drugih naprav, ki so združljive s CIR.

## Univerzalno serijsko vodilo (USB)

Vrata USB 2.0 so hitro serijsko vodilo, ki omogoča priključevanje USB naprav brez zavzemanja dragocenih sistemskih virov.

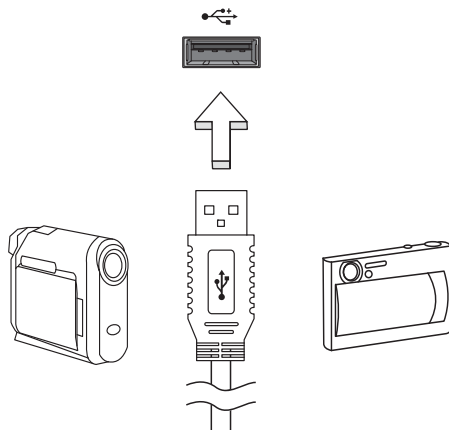

## Vhod IEEE 1394 (le na določenih modelih)

Vrata IEEE 1394 omogočajo priključevanje IEEE 1394 združljivih naprav kot je videokamera ali digitalni fotoaparati. Za podrobnosti glejte dokumentacijo videokamere ali digitalnega fotoaparata.

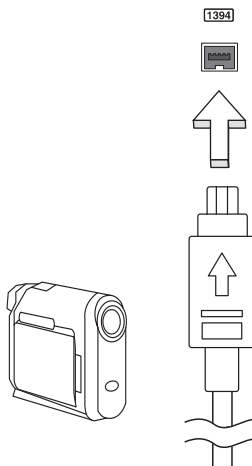

## Visokoločljivostni večpredstavnostni vmesnik (le na določenih modelih)

HDMI (Visokoločljivostni večpredstavnostni vmesnik) je industrijski, nestisnjen in povsem digitalen vmesnik avdio/video. HDMI zagotavlja vmesnik med vsemi združljivimi digitalnimi avdio/video viri, kot so televizijski sprejemniki, predvajalniki DVD in sprejemniki A/V ter združljivi monitorji z digitalnim avdiom in/ali videom, kot je digitalna televizija (DTV) preko enega samega kabla.

Vhod HDMI na vašem računalniku uporabite za priključitev visokokakovostne avdio- in videoopreme. Izvedba z enim samim kablom omogoča lepo namestitev in hiter priklop.



## ExpressCard (le na določenih modelih)

ExpressCard je najnovejša različica kartice PC. Je manjša in njen hitrejši vmesnik izboljša uporabnost in razširljivost vašega računalnika.

ExpressCard podpirajo številne možnosti razširitve med katere spadajo adapterji pomnilniških kartic, TV sprejemniki, povezljivost Bluetooth in adapterji IEEE 1394B. ExpressCard podpira USB 2.0 in PCI Express.



**Pomembno!** Na voljo sta dva tipa, ExpressCard/54 in ExpressCard/34 (54mm in 34mm), vsaka z drugačnimi funkcijami: Oba tipa ne podpirata vseh rež ExpressCard. Za podrobnosti o namestitvi, uporabi in funkcijah kartice pogledajte v priročnik vaše kartice.

## Vstavljanje ExpressCard

Vstavite kartico v režo in jo nežno potisnite, dokler se ne zaskoči na mesto.

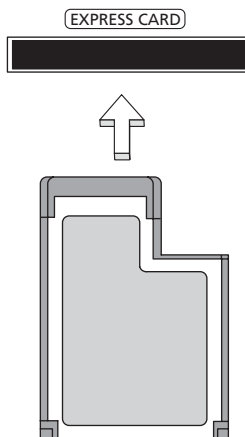

## Kako izvreči ExpressCard

Preden izvzete ExpressCard:

- 1 Zaprite program, ki uporablja kartico.
- 2 Z levim gumbom kliknite na ikono za odstranjevanje strojne opreme v opravilni vrstici in zaustavite delovanje kartice.
- 3 Nežno potisnite kartico v režo in spustite, da izvlečete kartico. Nato izvlecite kartico iz reže.

## Nameščanje pomnilnika (le na določenih modelih)

Za nameščanje pomnilnika sledite tem korakom:

- 1 Izključite računalnik, izvlecite AC adapter (če je priključen) in odstranite baterijo. Obrnite računalnik tako, da imate dostop do spodnje strani.
- 2 Iz pokrova spomina odstranite vijake; nato ga dvignite in odstranite pokrov spomina.

- 3 (a) Pomnilniški modul vstavite diagonalno v režo in ga nato (b) nežno pritisnite, da se zaskoči.

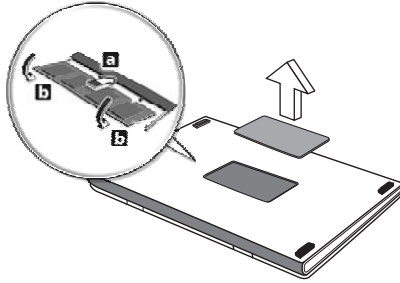

- 4 Namestite pokrov in ga pritrdite z vijaki.
- 5 Namestite baterijo in priključite AC adapter.
- 6 Vključite računalnik.

Računalnik samodejno zazna in ponastavi skupno velikost pomnilnika. Prosimo, posvetujte se z usposobljenim tehnikom ali kontaktirajte vašega lokalnega Acer prodajalca.



## Gledanje televizije v Windows Media Centru



**Opomba:** Ta funkcija je na voljo le pri nekaterih modelih.

Računalnike, ki imajo naložen Windows Media Center Edition ali InstantOn Arcade, je mogoče uporabljati za gledanje televizije in za dostop do vsebine video (preko povezave avdio/video z zunanjo napravo, kot je videokamera).

### Izberite želeno vrsto vhoda

Povezava avdio/video je lahko bodisi digitalna antena DVB-T (pri izbranih modelih), PAL/SECAM ali priključek NTSC. Prosimo, glejte ustrezno poglavje:

### Gledanje televizije z izbirno anteno DVB-T (digitalna televizija) (pri izbranih modelih)

Digitalna televizija DVB-T je mednarodni standard, ki se uporablja za prenos kopenskih televizijskih storitev v digitalni obliki. Ta standard v veliko državah postopoma nadomešča analogne prenose. Digitalno anteno DVB-T je mogoče uporabljati s programom Windows Media Center za gledanje lokalnih digitalnih televizijskih programov DVB-T na vašem prenosnem računalniku.

### Priklp digitalne antene

- 1 Kabel antene vključite v priključek RF na vašem računalniku.

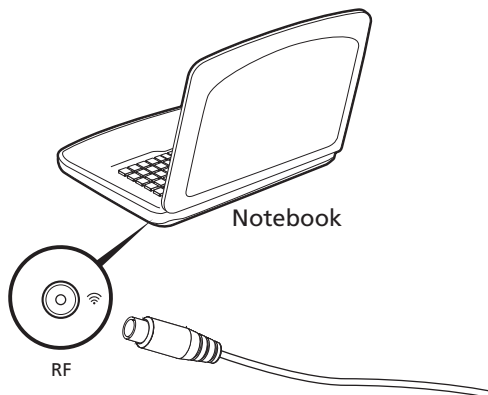



**Opomba:** Antenskega kabla ne upogibajte ali zvijajte. Da bi izboljšali kakovost signala, antenski kabel podaljšajte do 20 cm.

## Gledanje televizije z dodatno anteno ali kablensko vtičnico

Pri gledanju televizije na vašem računalniku lahko uporabljate navadne televizijske kable (priključene na zunanjo anteno ali kablensko vtičnico).

### Priklop kablov antene

Da bi priključili kable:

- 1 Priključek antene vključite v priključek RF na vašem računalniku.
- 2 Drugi konec priključite na televizijski kabel s pomočjo kablenskega pretvornika, če je to potrebno.

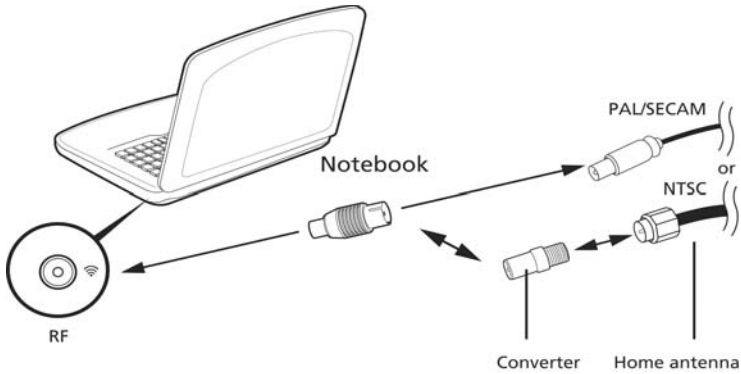

**Pomembno!** Prosimo, da se pred priključevanjem antene pripravite ali uporabljate pravi kablenski sistem za vašo regijo.

## Pripomoček BIOS

Pripomoček BIOS je program za konfiguracijo strojne opreme, ki je vgrajen v BIOS vašega računalnika.

Vaš računalnik je že primerno konfiguriran in optimiziran, zato vam tega pripomočka ni potrebno zaganjati. Vendarle, če pride do težav pri konfiguraciji, ga boste morali zagnat.

Za aktiviranje pripomočka BIOS pritisnite **<F2>** med POST; medtem, ko je prikazan logotip prenosnega PC-ja.

## Zagonska sekvenca

Za nastavljanje zagonske sekvence v pripomočku BIOS ga aktivirajte in seznama kategorij na vrhu zaslona izberite **Boot** (Zagon).

## Omogočanje obnovitve disk na disk

Za omogočanje obnovitve disk na disk (obnovitev trdega diska), aktivirajte pripomoček BIOS in nato iz seznama kategorij na vrhu zaslona izberite **Main** (Glavno). Na dnu zaslona poiščite **D2D Recovery** (Obnovitev D2D) in uporabite tipki **<F5>** in **<F6>**, da vrednost nastavite na **Enabled** (Omogočeno).

## Geslo

Za nastavljanje gesla pri zagonu, aktivirajte BIOS in seznama kategorij na vrhu zaslona izberite **Security** (Varnost). Poiščite **Password on boot:** (Geslo ob zagonu:) in s tipkama **<F5>** in **<F6>** omogočite to funkcijo.

# Uporaba programske opreme

## Predvajanje DVD filmov



**Opomba:** Ta funkcija je na voljo le pri nekaterih modelih.

Če je v optičnem pogonu nameščen DVD modul lahko na računalniku predvajate DVD filme.

- 1 Izvrzite zgoščenko DVD.



**Pomembno!** Ob prvem zagonu DVD predvajalnika bo program od vas zahteval vpis regijske kode. DVD zgoščenske so razdeljene na 6 regij. Enkrat, ko pogon DVD nastavite na regijsko kodo bo le-ta predvajal samo DVD zgoščenske iz nastavljen regije. Regijsko kodo lahko spremenite največ pet krat (skupaj s prvo nastavitvijo), po peti nastavitvi bo za zmeraj obveljala zadnje nastavljena regijska koda. Obnova trdega diska ne bo ponastavila števila nastavljanj regijske kode. Za več informacij od regijskih kodah DVD filmov, glejte spodnjo tabelo.

- 2 Po nekaj sekundah se bo DVD film začel samodejno predvajati.

Regijska koda	Država ali regija
1	ZDA, Kanada
2	Evropa, Srednji Vzhod, Južna Afrika, Japonska
3	Jugovzhodna Azija, Tajvan, Južna Koreja
4	Latinska amerika, Avstralija, Nova Zelandija
5	Nekdanja USSR, deli Afrike, Indija
6	Ljudska republika Kitajska



**Opomba:** Za spremembo regijske kode v DVD pogon vstavite DVD film z drugo regijo. Za več informacij pogledajte v spletno pomoč.

# Najpogosteje postavljena vprašanja

Sledi seznam možnih situacij, ki lahko nastanejo med uporabo vašega računalnika. Za vsako je podana enostavna rešitev.

Pritisnil sem tipko za vklop ampak računalnik se ne prižge ali zažene.

Poglejte indikator vklopa:

- Če ne sveti pomeni, da se računalnik ne napaja. Preverite naslednje:
  - Če uporabljate baterijo je lahko le-ta skoraj prazna in ne more vključiti računalnika. Priključite AC adapter, da napolnite baterijo.
  - Prepričajte se, da je AC adapter pravilno vključen v računalnik in v vtičnico.
- Če sveti, preverite naslednje:
  - Ali je v zunanjem USB gibkem pogonu nezagonska (nesistemska) disketa? Odstranite ali zamenjajte jo s sistemsko disketo in pritisnite **<Ctrl> + <Alt> + <Del>**, da ponovno zaženete računalnik.

Zaslon je prazen.

Sistem za upravljanje z napajanjem samodejno ugasne zaslon, da varčuje z energijo. Pritisnite poljubno tipko, da ponovno vključite zaslon.

Če pritisk na tipko ne vključi zaslona so vzroki za to tri stvari:

- Nivo svetlosti je preizek. Pritisnite **<Fn> + <D>** (povečanje), da prilagodite nivo svetlosti.
- Prikazovalna naprava je morda nastavljena na zunanji zaslon. Pritisnite vročo tipko za preklop zaslona **<Fn> + <F5>**, da preklopite prikaz nazaj na računalnik.
- Če je prižgan indikator mirovanja je računalnik v stanju mirovanja. Pritisnite in spustite tipko za vklop za nadaljevanje.

Ne slišim nobenega zvoka.

Preverite naslednje:

- Mogoče je glasnost izključena. V Windowsih pogledite ikono nadzora zvoka (zvočnik) na opravilni vrstici. Če je prečrtana kliknite na njo in izbrišite možnost **izklopi vse**.
- Nivo glasnosti je preizek. V Windowsih pogledite ikono nadzora zvoka na opravilni vrstici. Za nastavev glasnosti lahko uporabite tudi tipke za nadzor glasnosti.

- Če so na računalnik vključene naglavne slušalke, ušesne slušalke ali zunanji zvočniki se bodo notranji zvočniki samodejno izključili.

Želim izvreči pladenj optičnega pogona ne da bi vključil računalnik.

Na optičnem pogonu je na voljo mehanska luknja za izvržbo. Vstavite vrh pisala ali sponko za papir v luknjo in pritisnite, da izvržete pladenj.

Tipkovnica se ne odziva.

Poizkusite priključiti zunanjo tipkovnico na priključek USB na računalniku. Če deluje, kontaktirajte vašega prodajalca ali pooblaščen servisni center, saj je možno, da se je razrahljal kabel notranje tipkovnice.

Tiskalnik ne dela.

Preverite naslednje:

- Prepričajte se, da je tiskalnik priključen v vtičnico in da je vključen.
- Prepričajte se, da je kabel tiskalnika varno priključen na vzporedna ali USB vrata na računalniku in na pripadajoča na tiskalniku.

Želim obnoviti izvirne nastavitve računalnika brez obnovitvenih CD-jev.



.....

**Opomba:** Če imate večjezično različico sistema bo za nadaljne obnovitve na voljo le tisti jezik, ki ga izberete pri prvem vklopu sistema.

Proces obnovitve vam pomaga obnoviti pogon C: z originalno programsko opremo, ki je nameščena ob nakupu vašega prenosnika. Sledite spodnjim korakom, da ponovno sestavite vaš pogon C:.. (Vaš pogon C: bo formatiran in vsi podatki bodo izbrisani.) Pred uporabo te možnosti je pomembno, da naredite varnostno kopijo vseh podatkov.

Pred izvajanjem obnovitve prosimo preverite nastavitve BIOS-a.

- 1 Preverite, če je možnost **Acer obnovitev iz diska na disk** omogočena ali ne.
- 2 Prepričajte se, da je nastavev **Obnovitev D2D v Osnovno Omogočeno**.
- 3 Zaprite pripomoček BIOS in shranite spremembe. Sistem se bo ponovno zagnal.



.....

**Opomba:** Za aktiviranje pripomočka BIOS pritisnite **<F2>** med POST.

Za začetek postopka obnove:

- 1 Ponovno zaženite sistem.
- 2 Ko je prikazan logotip Acer, naenkrat pritisnite <Alt> + <F10>, da vstopite v postopek obnove.
- 3 Za izvedbo systemske obnove sledite navodilom na zaslonu.



**Pomembno!** Ta funkcija zasede 15 GB prostora na na skriti particiji trdega diska.

## Zahteva po servisu

### International Travelers Warranty (ITW) (Mednarodna potovalna garancija)

Vaš računalnik ima International Travelers Warranty (ITW) (mednarodna potovalna garancija) s katero ste varni in nimate skrbi med potovanjem. Naša svetovna mreža servisnih centrov vam je na voljo, če potrebujete pomoč.

Zraven računalnika ste dobili potovalni list ITW. Potovalni list vsebuje vse kar morate vedeti o programu ITW. Seznam pooblaščenih servisnih centrov je v tej priročnik knjižici. Potni list preberite v celoti.

Ko potujete imejte potni list ITW zmeraj pri roki zaradi vseh ugodnosti naših podpornih centrov. Vstavite dokaz o nakupu v zavihek, ki se nahaja v notranjem ovitku potnega lista ITW.

Če država v katero potujete nima pooblaščenega Acer ITW servisa, lahko vseeno stopite v stik z našimi pisarnami širom sveta. Prosimo obiščite <http://global.acer.com>.

### Preden pokličete

Prosimo, da pripravite naslednje informacije, ko kličete na Acer za servis in v času klica bodite ob računalniku. Z vašo podporo lahko skrajšamo čas trajanja klica in uspemo rešiti vaše težave učinkoviteje. Če se na računalniku prikazujejo sporočila o napakah ali slišite piske, si zapišite kako se pojavijo na zaslonu (ali številko in sekvenco v primeru piskov).

Podati morate naslednje informacije:

Ime: \_\_\_\_\_

Naslov: \_\_\_\_\_

Telefonska številka: \_\_\_\_\_

Tip naprave in model: \_\_\_\_\_

Serijska številka: \_\_\_\_\_

Datum nakupa: \_\_\_\_\_

# Odpravljanje napak

To poglavje prikazuje kako ukrepati pri določenih sistemskih težavah.

Če se pojavi težava, preberite to poglavje preden ktnaktirate tehnika. Rešitve resnejših težav zahtevajo odpiranje računalnika. Ne poskušajte odpirati računalnika sami, kontaktirajte vašega prodajalca ali pooblaščen servisni center za pomoč.

## Napotki za odpravljanje težav

Ta prenosni PC ima napredno zgradbo, ki ponuja zaslona sporočila o napakah, ki vam pomagajo pri reševanju težav.

Če sistem javi sporočilo o napaki ali pride do napake, glejte spodnja "Sporočila o napakah". Če težave ne morete odpraviti, kontaktirajte vašega prodajalca. Glejte "**Zahteva po servisu**" na strani 43.

## Sporočila o napakah

Če se vam prikaže sporočilo o napaki si ga zapišite in izvedite popravni ukrep. V naslednji tabeli so po abecednem vrstnem redu sporočila o napakah, skupaj s priporočenimi ukrepi.

Sporočila o napakah	Ukrep
CMOS battery bad	Kontaktirajte vašega prodajalca ali pooblaščen servisni center.
CMOS checksum error	Kontaktirajte vašega prodajalca ali pooblaščen servisni center.
Disk boot failure	V gibki pogon (A:) vstavite sistemsko (zagonsko) disketo in pritisnite <b>&lt;Enter&gt;</b> za ponovni zagon.
Equipment configuration error	Pritisnite <b>&lt;F2&gt;</b> (med POST) za vstop v pripomoček BIOS, nato pritisnite <b>Exit</b> (Izhod) v pripomočku BIOS za ponovni zagon.
Hard disk 0 error	Kontaktirajte vašega prodajalca ali pooblaščen servisni center.
Hard disk 0 extended type error	Kontaktirajte vašega prodajalca ali pooblaščen servisni center.
I/O parity error	Kontaktirajte vašega prodajalca ali pooblaščen servisni center.
Keyboard error or no keyboard connected	Kontaktirajte vašega prodajalca ali pooblaščen servisni center.
Keyboard interface error	Kontaktirajte vašega prodajalca ali pooblaščen servisni center.
Memory size mismatch	Pritisnite <b>&lt;F2&gt;</b> (med POST) za vstop v pripomoček BIOS, nato pritisnite <b>Exit</b> (Izhod) v pripomočku BIOS za ponovni zagon.

Če se težava ponavlja kljub izvedenemu popravnemu ukrepu vas prosimo, da za pomoč kontaktirate vašega prodajalca ali pooblaščen servisni center. Nekatere težave lahko rešite s pripomočkom BIOS.



# Uredbe in varnostna obvestila

## Izjava FCC

Ta naprava je bila preizkušena in je v skladu z omejitvami digitalne naprave razreda B v skladu z delom 15 pravil FCC. Te omejitve so narejene, da nudijo razumno zaščito proti škodljivim interferencam pri stanovanjski namestitvi. Ta naprava izdeluje, uporablja in lahko oddaja radiofrekvenčno energijo in, če ni nameščena in uporabljena v skladu z navodili, povzroča škodljive interference radijskim komunikacijam.

Vendarle, ni garancije, da pri določeni namestitvi ne bo prišlo do interference. Če naprava povzroča škodljivo interferenco na radijski ali televizijski sprejem, kar lahko določite tako, da izključite in vključite napravo, je uporabnik tisti, ki naj poizkuša popraviti interferenco z enim ali več naslednjimi ukrepi:

- Obrnite ali premaknite sprejemno anteno.
- Povečajte razdaljo med napravo in sprejemnikom.
- Napravo priključite na vtičnico na omrežju, ki je drugačno od tistega na katero je priključen sprejemnik.
- Za pomoč se posvetujte s prodajalcem ali izkušenim radio/televizijskim tehnikom.

## Opomba: Zaščiteni kabli

Vse povezave na druge naprave je treba izvesti z zaščitenimi kabli, da bi se vzdrževalo skladanje z uredbami FCC.

## Opomba: Periferne naprave

Na napravo lahko priključite le tiste naprave (vhodno/izhodne naprave, terminalni, tiskalniki, itd.), ki so certificirani, da so v skladu z omejitvami razreda B. Uporaba necertificiranih perifernih naprav lahko povzroči interferenco na radijski in TV sprejem.

## Pozor

Spremembe ali modifikacije, ki jih prozivajalec ni izrecno odobril, lahko izničijo uporabnikovo garancijo, ki je za uporabo računalnika podeljena s strani Federal Communications Commission.

## Opomba: Kanadski uporabniki

Ta digitalni aparat razreda B je v skladu s kanadskim ICES-003.

## Remarque l'intention des utilisateurs canadiens

Cet appareil numérique de la classe B est conforme a la norme NMB-003 du Canada.

## Skladno z ruskim regulatornim certifikatom



ME61

## Obvestila za modem (le na določenih modelih)

### Obvestilo za ZDA

Ta naprava je v skladu z delom 68 pravil FCC . Na modemu se nahaja nalepka, ki med drugim vsebuje, registracijsko številko FCC in Ringer Equivalence Number (REN) za to napravo. Na zahtevo morate te podatke podati vašemu telefonskemu podjetju.

Če vaša telefonska oprema poškoduje telefonsko omrežje vam lahko telefonsko podjetje začasno prekine storitve. Če je možno vas bodo o tem vnaprej obvestili. Vkolikor vnaprejšnje obveščanje ni praktično, boste obveščeni takoj ko bo možno. Prav tako boste obveščeni o vaši pravici za vlogo pritožbe na FCC.

Vaše telefonsko podjetje lahko spremeni svoje prostore, opremo, delovanje in postopke, ki lahko vplivajo na pravilno delovanje vaše opreme. V takšnem primeru vas bodo vnaprej obvestili in vam dali možnost, da imate neprekinjene telefonske storitve.

Če naprava ne deluje pravilno jo izključite iz telefonske linije, da preverite kaj povzroča težave. Če je težava v opremi, nehajte z uporabo in kontaktirajte vašega prodajalca ali prodajnega agenta.



**Pozor:** Da bi zmanjšali nevarnost požara, uporabljajte samo telekomunikacijski kabel št. 26 AWG ali večji, iz seznama UL ali certificiran CSA kabel.

### TBR 21

Ta oprema je bila odobrena [odločba Sveta 98/482/EC - "TBR 21"] za priključek z enojnim terminalnom na javno telefonsko omrežje (PSTN). Vendrale, razadi razlik med posameznimi PSTN-ji, ki so na voljo v različnih državah, odobritev ne zagotavlja neomejenega uspešno delovanje na vsaki PSTN preklopni točki. V primeru težav najprej kontaktirajte dobavitelja vaše opreme. Za vec informacij o zadevnih državah prosimo glejte poglavje "**Uredbe in varnostna obvestila**" na strani 45.

## Obvestilo za Avstralijo

Iz varnostnih razlogov priključite samo slušalke z nalepko s telekomunikacijsko združljivostjo. Med to spada tudi oprema, ki je bila prej odobrena ali certificirana.

## Obvestilo za Novo Zelandijo

- 1 Dovoljenje Telepermit za vsak del terminalske opreme označuje le, da je Telecom sprejel to, da je predmet v skladu z minimalnimi pogoji za povezovanje v njegovo omrežje. Telecom ne označuje nobene odobritve izdelka, niti ne nudi nobene garancije. Predvsem pa ne nudi nobenega zagotovila, da bo katerikoli del opreme dleoval pravilno v povezavi z drugim delom odobrene opreme drugače izdelave ali modela, niti ne namiguje, da je poljuben izdelek združljiv z vsemi omrežnimi storitvami Telecoma.
- 2 Ta oprema ni zmožna, pod vsemi delovnimi pogoji, pravilnega delovanja pri višjih hitrosti od tistih za katere je bila izdelana. Telecom ne sprejema odgovornosti za težave, ki nastanejo v takšnih okoliščinah.
- 3 Potrebni parametri za skladanje z zahtevami Telecomovega Telepermita so odvisni od opreme (PC), ki je povezana s to napravo. Pridružena oprema mora biti narejena, da teče znotraj sledečih omejitev za skladanje s specifikacijami Telecoma:
  - a Ne sme biti več kot 10 klico na isto številko v poljubnem 30 minutnem obdobju za začetek ročne glica in
  - b Opremo je treba odložiti za nič manj kot 30 sekund med koncem enega poizkusa in začetkom naslednjega poizkusa.
- 4 Potrebni parametri za skladanje z zahtevami Telecomovega Telepermita so odvisni od opreme (PC), ki je povezana s to napravo. Da bi delovali znotraj omejitev za skladnost s specifikacijami Telekoma je treba pridruženo opremo nastavite tako, da se zagotovi razmak med samodejnimi klici na različne številke na nič manj kot 5 sekund med koncem enega poizkusa in začetkom drugega.
- 5 Opremo se ne sme nastaviti na samodejno klicanje Telecomovih storitev s sili 111.
- 6 Ta naprava je opremljena s pulznim klicanjem, medtem ko je Telecom standard klicanje s toni DTMF. Ni garancije, da bodo Telecomove linije zmeraj nadaljevale s podporo pulznega klicanja.
- 7 Uporaba pulznega klicanja, ko je ta oprema priključena na isto linijo kot druga oprema, lahko dvigne zvenenje ali šume in povzroči stanje napačnega odgovora. Če pride do takšnih težav, uporabnik naj NE prijavi napake pri telekomu.
- 8 Ni nujno, da bo naprava nudila učinkovit prenos klica na drugo napravo, priključeno na isto linijo.
- 9 Med napakami napetosti naprava ne more delovati. Prosimo, da zagotovite, da imate na voljo ločeni telefon za uporabo v sili, ki ni odvisen od napajanja.

## Izjava o slikovnih pikah LCD-ja

Enota LCD je izdelana z zelo natančnimi proizvodnimi tehnikami. Ne glede na to se lahko določene slikovne pike odklonijo ali izgledajo kot črne ali rdeče pike. To ne vpliva na posneto sliko in ne pomeni napake.

## Uredbeno obvestilo za radijsko napravo



-----  
**Opomba:** Spodnje uredbene informacije so samo za modele z brezžičnim LAN-om in/ali Bluetoothom.

### Spošno

Ta naprava je namenjena zunanji uporabi, da ne bi prihajalo do radijskih interferenc z ostalo pooblaščenno opremo.

Ta izdelek je v skladu s standardi radio frekvence in varnosti vseh držav ali regij v katerih je bila odobrena brezžična uporaba. Odvisno od konfiguracije, ta izdelek lahko ali pa tudi ne vsebuje brezžično radijsko napravo (kot sta modula za brezžični LAN in/ali Bluetooth). Spodnje informacije so za izdelke s takimi napravami.

### Izjava o skladnosti za državfe EU

S tem Acer objavlja, da je prenosni PC te serije v skladu z osnovnimi zahtevami in drugimi pripadajočimi ukrepi direktive 1999/5/EC.

### Seznam držav

Države članice EU v juliju 2009 so: Belgija, Danska, Nemčija, Grčija, Španija, Francija, Irska, Italija, Luksemburg, Nizozemska, Avstrija, Portugalska, Finska, Švedska, Združeno Kraljestvo, Estonija, Latvija, Litva, Poljska, Madžarska, Češka, Slovaška, Slovenija, Ciper, Malta, Bolgarija in Romunija. Uporaba je dovoljena v državah Evropske unije, kot tudi na Norveškem, v Švici, Islandiji in Lihtenštajnu. Naprava se mora uporabljati v strogem skladu z uredbami in omejitvami države uporabe. Za nadaljnje informacije prosimo kontaktirajte lokalno pisarno v državi uporabe. Prosimo obiščite <http://ec.europa.eu/enterprise/rtte/implem.htm> za ogled najnovejšega seznama držav.

## Varnostna zahteva FCC RF

Oddajana izhodna moč brezžične LAN Mini PCI in Bluetooth kartice je zelo pod FCC mejami izpostavljenosti na radijske frekvence. Ne glede na to je treba prenosni PC uporabljati tako, da se potencialen stik z ljudmi med normalno uporabo minimizira na naslednji način:

- 1 Od uporabnikov se prosi, da sledijo varnostnim navodilom RF za brezžične naprave, ki so vključene v priročniku posamezne naprave.



**Pozor:** Da bi zadostili zahtevam FCC RF izpostavljenost je treba med anteno, v zaslon vgrajene, brezžične LAN Mini PCI kartice in vsemi ljudmi vzdrževati razdaljo najmanj 20 cm (8 inčev).

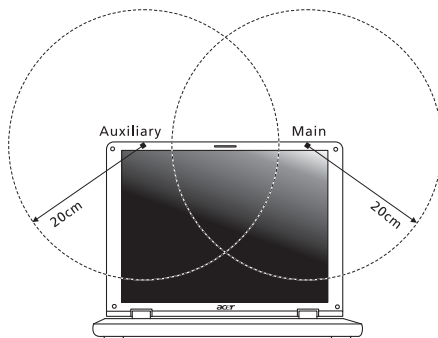

**Opomba:** Brezžični Mini PCI adapter ima implementirano funkcijo za neenake prenose. Ta funkcija ne oddaja naenkrat radijskih frekvenc iz obeh anten. Ena od anten se izbere samodejno ali ročno (uporabnik), da se zagotovi dobra, kakovostna radijska komunikacija.

- 2 Naprava je omejena za notranjo uporabo zaradi delovanja v frekvenčnem območju od 5,15 do 5,25 GHz. FCC zahteva, da se ta izdelek uporablja znotraj za frekvenčno območje 5,15 do 5,25 GHz, da bi se zmanjšale možne škodljive interferences na kanalne mobilne satelitske sisteme.
- 3 Visokonapetostni radarji so določeni kot primarni uporabniki pasov 5,25 do 5,35 Ghz in 5,65 do 5,85 GHz. Takšne radarske postaje lahko povzročijo interferences in/ali poškodujejo to napravo.
- 4 Nepravilna montaža ali nepooblaščen uporaba lahko povzroči interferences na radijske komunikacije. Kakršnokoli spreminjanje notranje antene bo izničilo certifikat FCC in vašo garancijo.

## Canada — nizkonapetostne, brezlicenčne radiokomunikacijske naprave (RSS-210)

### Izpostavljenost ljudi radiofrekvenčnim poljem (RSS-102)

Ta serija prenosnih osebni računalnikov uporablja šibke integrirane antene, ki ne sevajo radiofrekvenčnega polja, ki bi presegalo zdravstvene omejitve Health Canada za širše prebivalstvo; oglejte si varnostni kodeks 6, ki je na voljo na spletni strani Health Canada na [www.hc-sc.gc.ca/rpb](http://www.hc-sc.gc.ca/rpb).

### LCD panel ergonomic specifications

Design viewing distance	500 mm
Design inclination angle	0.0°
Design azimuth angle	90.0°
Viewing direction range class	Class IV
Screen tilt angle	85.0°
Design screen illuminance	<ul style="list-style-type: none"> <li>• Illuminance level: [250 + (250cos<math>\alpha</math>)] lx where <math>\alpha = 85^\circ</math></li> <li>• Color: Source D65</li> </ul>
Reflection class of LCD panel (positive and negative polarity)	<ul style="list-style-type: none"> <li>• Ordinary LCD: Class I</li> <li>• Protective LCD: Class III</li> </ul>
Image polarity	Both
Reference white:	• Yn
Pre-setting of luminance and color temperature @ 6500K (tested under BM7)	<ul style="list-style-type: none"> <li>• u'n</li> <li>• v'n</li> </ul>
Pixel fault class	Class II

# Aspire serija

Opći priručnik za korisnike

© 2010 Sva prava pridržana.

Aspire serija Opći priručnik za korisnike  
Izvorno izdanje: 08/2010

Aspire serije prijenosno osobno računalo

Broj modela: \_\_\_\_\_

Serijski broj: \_\_\_\_\_

Datum kupovine: \_\_\_\_\_

Mjesto kupovine: \_\_\_\_\_



# Podaci za vašu sigurnosti i udobnost

## Sigurnosne upute

Pažljivo pročitajte ove upute. Zadržite ovaj dokument za buduće potrebe. Slijedite sva upozorenja i upute naznačene na proizvodu.

### Isključivanje proizvoda prije čišćenja

Iskopčajte ovaj proizvod iz zidne električne utičnice prije čišćenja. Nemojte koristiti tekuća sredstva za čišćenje ili sredstva za čišćenje u spreju. Za čišćenje uporabite vlažnu krp.

### OPREZNO s utičnicom dok iskapčate uređaj!

Pratite sljedeće smjernice kada priključujete i iskapčate napajanje na uređaju za napajanje:

Ugradite uređaj za napajanje prije priključivanja kabela za napajanje u električnu utičnicu.

Iskopčajte kabel za napajanje prije uklanjanja uređaja za napajanje s računala.

Ako sustav ima više izvora napajanja, odvojite napajanje iz sustava isključivanjem svih kabela iz odgovarajućih izvora napajanja.

### Potreban je OPREZ zbog dostupnosti

Pripazite da je utičnica u koju priključujete kabel pristupačna i smještena što je bliže moguće korisniku uređaja. Kada je potrebno isključiti napajanje opreme, provjerite da li je kabel za napajanje uklonjen iz električne utičnice.

### Obratite PAŽNJU na plastificirane zamjenske kartice (samo za određene modele)

Računalo se isporučuje s lažnom plastičnom karticom stavljenom u utore za kartice. Zamjenske (lažne) kartice štite nekorištene utore od prašine, metalnih predmeta i drugih čestica. Pohranite zamjenske kartice i koristite ih kad nema kartica u utorima.

### OPREZ prilikom slušanja

Slijedite ove upute, koje su preporučili stručnjaci kako bi sačuvali vaš sluh.

- Povećavajte glasnoću postepeno dok ne čujete jasno i udobno.
- Ne povećavajte razinu glasnoće nakon što su se vaše uši privikle na glasnoću.
- Nemojte slušati glazbu jako glasno tijekom dužih razdoblja.
- Nemojte povećavati glasnoću kako biste nadglasali bučno okruženje.
- Smanjite glasnoću ukoliko ne možete čuti ljude koji govore u vašoj blizini.

## Upozorenja

- Ne upotrebljavajte ovaj proizvod u blizini vode.
- Ne postavljajte proizvod na nestabilna kolica, stalak ili stol. Ako proizvod padne, može se ozbiljno oštetiti.
- Utori i otvori su predviđeni za ventilaciju koja omogućava pouzdan rad uređaja i zaštitu od pregrijavanja. Otvore ne treba zakrivati ili pokrivati. Otvore nikad ne smijete zakloniti postavljanjem uređaja na krevet, kauč, deku ili sličnu površinu. Ovaj uređaj nikad ne smijete postaviti blizu ili iznad radijatora, grijalice ili u ugrađene instalacije osim ukoliko nije omogućena odgovarajuća ventilacija.
- Nikad nemojte u proizvod gurati bilo kakve vrste predmeta kroz otvore na kućištu jer oni mogu dodirnuti mjesta opasnoga napona ili izazvati kratke spojeve koji mogu dovesti do požara ili električnog udara. Nikad nemojte izlijevati tekućinu bilo koje vrste u uređaj ili na njega.
- Kako biste izbjegli oštećenje unutarnjih dijelova i spriječili curenje baterije, proizvod nemojte postavljati na vibrirajuću podlogu.
- Nikada ga ne koristite u sportskom okruženju, okruženju za tjelovježbu ili drugom vibrirajućem okruženju koje će vjerojatno uzrokovati neočekivani kratki spoj ili oštetiti rotirajuće uređaje, HDD, optički pogon i čak izložiti riziku od litijumskog baterijskog kompleta.
- Donja površina i površine oko otvora za prozračivanje i AC adaptera mogu biti vruće. Kako bi izbjegli ozljede pazite da nisu u dodiru s kožom ili tijelom.
- Vaš uređaj i njegova dodatna oprema mogu sadržavati male dijelove. Držite podalje od dohvata male djece.

## Uporaba električne energije

- Ovaj proizvod treba biti stavljen u pogon vrstom energije naznačenoj na nazivnoj pločici. Ako niste sigurni koja je vrsta energije dostupna, konzultirajte prodavača ili lokalnu tvrtku za elektrodistribuciju.
- Nedopustivo je da na kabelu za napajanje bilo što stoji. Ne smještajte proizvod na mjesto gdje će ljudi hodati po kabelu.
- Ukoliko s uređajem koristite produžni kabel napajanje, provjerite da li je ukupna jačina struje opreme uključene na produžni kabel manja od nazivne vrijednosti produžnog kabela. Također, osigurajte da ukupna snaga struje za sve proizvode priključene na jednu zidnu utičnicu ne prelazi snagu osigurača.
- Nemojte preopteretiti električnu utičnicu, utičnicu na produžnom kabelu ili dvodijelnu utičnicu prikačkanjem prevelikog broja uređaja. Ukupno opterećenje sustava ne smije premašiti 80% snage grane strujnog kruga. Ako se koriste produžni kabeli s više utičnica, opterećenje ne smije premašivati 80% ulazne snage produžnog kabela.
- AC adapter ovog proizvoda je opremljen trožilnim uzemljenim utikačem. Utikač odgovara samo uzemljenim električnim utičnicama. Osigurajte da je električna utičnica pravilno uzemljena prije umetanja utikača AC adaptera. Ne umećite utikač u neuzemljene električne utičnice. Kontaktirajte vašeg električara za detalje.



.....

**Upozorenje! Nožica za uzemljenje je sigurnosna mogućnost. Uporaba električne utičnice koja nije pravilno uzemljena može rezultirati strujnim udarom i/ili ozljedom.**



.....

**Napomena:** Nožica za uzemljenje pruža i dobru zaštitu od neočekivanog šuma koji proizvode obližnji električni uređaji koji mogu utjecati na rad ovoga proizvoda.

- Sustav se može napajati s više različitih raspona napona: 100 do 120 ili 220 do 240 V AC. Kabel za napajanje dostavljen sa sustavom udovoljava zahtjevima za uporabu u državi/području kupovine sustava. Kabeli za napajanje koji ce se koristiti u drugim državama/područjima moraju udovoljavati zahtjevima tih država/područja. Više informacija o zahtjevima za kabele za napajanje možete zatražiti od ovlaštenog prodavaca ili servisera.

## Servisiranje proizvoda

Nemojte sami pokušavati popravljati proizvod jer se otvaranjem ili skidanjem poklopaca možete izložiti djelovanju opasnog napona i ostalim opasnostima. Sve servisne popravke povjerite kvalificiranom osoblju servisa.

Iskopčajte ovaj proizvod iz zidne utičnice i zatražite servis kod kvalificiranog servisnog osoblja u slučajevima:

- kada su kabel ili utičnica napajanja oštećeni, zasječeni ili pohabani
- kada je na proizvod prosuta tekućina
- kada je proizvod izložen kiši ili vodi
- kada je proizvod ispao ili mu je kućište oštećeno
- kada proizvod pokazuje znatnu promjenu u radnom učinku, što ukazuje na potrebu servisiranja
- kada proizvod ne radi normalno usprkos tomu što se pridržavate uputa za rad



.....

**Napomena:** Ugodite samo one postavke koje su obuhvaćene uputama za rad, budući da nepravilno podešavanje drugih postavki može rezultirati oštećenjem i često zahtijeva opsežni rad kvalificiranog tehničara kako bi vratio proizvod u normalno stanje.

## Smjernice za sigurnu uporabu baterije

Ovaj prijenosnik koristi litijum-ionsku bateriju. Ne koristite je u vlažnom, mokrom ili korozivnom okruženju. Ne stavljajte, ne pohranjujte niti ne ostavljajte vaš proizvod na ili u blizini izvora topline, na mjesto visoke temperature, na mjesto izloženo izravnom sunčevom zračenju, u mikrovalnu pećnicu ili u spremnik pod pritiskom i ne izlažite ga temperaturama iznad 60°C (140°F). Ukoliko se ne pridržavate ovih smjernica moguće je istjecanje kiseline iz baterije, baterija može postati vruća, može eksplodirati ili se zapaliti te tako uzrokovati ozljede i/ili oštećenja.

Ne probadajte, ne otvarajte niti ne rastavljajte bateriju. Ako tekućina istječe iz baterije i ako dođete u kontakt s tom tekućinom, temeljito se isperite vodom i odmah potražite medicinsku pomoć. Zbog sigurnosnih razloga i da bi se produžio vijek trajanja baterije, punjenje ne treba vršiti na temperaturama ispod 0°C (32°F) ili iznad 40°C (104°F).

Pun radni učinak nove baterije postiže se tek nakon dva ili tri potpuna ciklusa punjenja i pražnjenja. Baterija može biti punjena i pražnjena stotinama puta, ali će se naposljetku ipak istrošiti. Kada vrijeme rada postane zamjetno kraće od normalnog, kupite novu bateriju. Koristite samo odobrene baterije i ponovno ih puniti samo odobrenim punjačima, a koji su namijenjeni ovom uređaju.

Bateriju koristite samo za svrhu za koju je namijenjena. Nikada ne koristite punjač ili bateriju koji su oštećeni. Ne radite kratki spoj s baterijom. Slučajni kratki spojevi mogu se pojaviti ukoliko metalni predmeti poput novčića, spajalice ili olovke uzrokuju izravni spoj pozitivnog (+) i negativnog (-) kontakata baterije. (Oni izgledaju kao metalne trake na bateriji.) Ovo se, primjerice, može dogoditi kada nosite rezervnu bateriju u džepu ili torbi. Kratko spajanje kontakata može oštetiti bateriju ili predmet koji je spojen.

Kapacitet i vijek trajanja baterije smanjit će se ukoliko bateriju ostavljate na toplim ili hladnim mjestima, poput zatvorenog automobila ljeti ili zimi. Nastojte uvijek držati bateriju na temperaturama između 15°C i 25°C (59°F i 77°F). Uređaj s toplom ili hladnom baterijom privremeno možda neće raditi, čak i kada je baterija potpuno napunjena. Radni učinak baterije posebno je ograničen pri temperaturama daleko ispod točke zamrzavanja.

Ne bacajte baterije u vatru, jer mogu eksplodirati. Baterije mogu eksplodirati i ukoliko su oštećene. Odlazite baterije u skladu s lokalnim propisima. Molimo, reciklirajte kada je moguće. Ne odlazite kao smeće iz domaćinstva.

Bežični uređaji mogu biti osjetljivi na međudjelovanja baterije, što može utjecati na radni učinak.

## Zamjena baterijskog kompleta

Prijenosnik koristi litijske baterije. Zamijenite bateriju istom vrstom poput one koja je isporučena s vašim proizvodom. Uporaba druge baterije može predstavljati rizik od požara ili eksplozije.



**Upozorenje! Baterije mogu eksplodirati ako se njima pravilno ne rukuje. Nemojte ih rastavljati ili bacati ih u vatru. Držite ih dalje od djece. Slijedite lokalne propise kada odlazete iskorištene baterije.**

## Upozorenje za uređaj optickog pogona (samo za određene modele)

Oprez: Uređaj uključuje laserski sustav i naveden je kao "LASERSKI PROIZVOD KLASSE 1". U slučaju bilo kakvih poteškoća s uređajem, obratite se najbližem OVLAŠTENOM servisu. Ne otvarajte kucište kako bi spriječili izravno izlaganje izravnim laserskim zrakama.

LASERSKI PROIZVOD KLASSE 1

OPREZ: NEVIDLJIVO LASERSKO ZRAČENJE KADA JE OTVOREN.  
IZBJEGAVAJTE IZLAGANJE SNOPU.

APPAREIL A LASER DE CLASSE 1 PRODUIT

LASERATTENTION: RADIATION DU FAISCEAU LASER INVISIBLE EN CAS  
D'OUVERTURE. EVITER TOUTE EXPOSITION AUX RAYONS.

LUOKAN 1 LASERLAITE LASER KLASSE 1

VORSICHT: UNSICHTBARE LASERSTRAHLUNG, WENN ABDECKUNG GEÖFFNET  
NICHT DEM STRAHLL AUSSETZEN

PRODUCTO LÁSER DE LA CLASE I

ADVERTENCIA: RADIACIÓN LÁSER INVISIBLE AL SER ABIERTO. EVITE EXPONERSE  
A LOS RAYOS.

ADVARSEL: LASERSTRÅLING VED ÅBNING SE IKKE IND I STRÅLEN.

VARO! LAVATTAESSA OLET ALTTINA LASERSÄTEILYLLE.

WARNING: LASERSTRÅLNING NÄR DENNA DEL ÄR ÖPPNAD ÄLÅ TUIJOTA  
SÄTTEESEENSTIRRA EJ IN I STRÅLEN

WARNING: LASERSTRÅLNING NÄR DENNA DEL ÄR ÖPPNADSTIRRA EJ IN I  
STRÅLEN

ADVARSEL: LASERSTRÅLING NÄR DEKSEL ÄPNESSTIRR IKKE INN I STRÅLEN

### Sigurnost telefonske linije

- Iskopčajte sve telefonske linije iz opreme kada nisu u uporabi i/ili prije servisiranja.
- Da biste izbjegli neznatni rizik od strujnog udara od udara groma, nemojte priključivati telefonsku liniju na ovu opremu tijekom nevremena dok postoje električna pražnjenja u atmosferi (gmljavina).



.....

**Upozorenje! Zbog sigurnosnih razloga, nemojte koristiti nekompatibilne dijelove kada dodajete ili mijenjate komponente. Obratite se vašem prodavaču za mogućnosti kupovine.**

## Radno okruženje



**Upozorenje! Zbog sigurnosnih razloga, isključite sve bežične uređaje ili uređaje koji odašilju radijski signal kada koristite prijenosnik pod sljedećim uvjetima. Ovi uređaji mogu uključivati, ali nisu ograničeni na: bežični lan (WLAN), Bluetooth i/ili 3G.**

Svakako i uvijek slijedite sve posebne propise na snazi u bilo kojem području se nalazili i uvijek isključite uređaj u slučajevima kada je njegova uporaba zabranjena ili kada može uzrokovati međudjelovanje ili opasnost. Koristite uređaj samo u njegovim normalnim radnim položajima. Ovaj uređaj zadovoljava smjernice izlaganju radiofrekvencijama kada se normalno koristi, te kada se i uređaj i antena nalaze najmanje 1,5 centimetara (5/8 inča) udaljeni od vašeg tijela (pogledajte crtež dolje). Ono ne bi trebalo imati na sebi metala, a uređaj trebate smjestiti na gore navedenu udaljenost od vašeg tijela. Za uspješan prijenos podatkovnih datoteka ili poruka, uređaj zahtijeva mrežnu vezu dobre kvalitete. U nekim slučajevima, prijenos podatkovnih datoteka ili poruka može biti odgođen dok takva veza ne postane dostupna. Provjerite da li se pridržavate gore spomenutih uputa o udaljenosti do završetka prijensa. Dijelovi uređaja su magnetični. Uređaj može privući metalne predmete, a osobe s pomagalicama za sluh ne bi trebale držati ovaj uređaj blizu uha s pomagalom za sluh. Ne stavljajte kreditne kartice ili druge medije za magnetnu pohranu blizu uređaja, budući da se mogu izbrisati podaci sadržani na njima.

## Medicinski uređaji

Rad bilo koje opreme koja odašilje radijske signale, uključujući bežične telefone, može utjecati na rad i funkcionalnost nedovoljno zaštićenih medicinskih uređaja. Savjetujte se s liječnikom ili proizvođačem medicinske opreme kako biste ustanovili da li je on na odgovarajući način zaštićen od vanjske radiofrekvencijske energije ili ukoliko imate bilo kakvih pitanja. Isključite vaš uređaj u prostorijama za zdravstvenu skrb ukoliko propisi ili istaknute upute to nalažu. Bolnice ili objekti zdravstvene skrbi mogu imati opremu koja je osjetljiva na vanjske prijenose radiofrekvencija.

**Srčani elektrostimulatori (pacemaker).** Proizvođači srčanih elektrostimulatora preporučuju najmanju udaljenost od 15,3 centimetara (6 inča) između bežičnog uređaja i srčanog elektrostimulatora kako bi izbjegli moguće međudjelovanje ta dva uređaja. Ove preporuke su u skladu s neovisnim istraživanjima i preporukama Wireless Technology Researcha. Osobe sa srčanim elektrostimulatorom trebaju se pridržavati sljedećih uputa:

- Uvijek držite uređaj dalje od 15,3 centimetara (6 inča) od srčanog elektrostimulatora.
- Ne nosite uređaj blizu vašeg srčanog elektrostimulatora kada je uređaj uključen. Ako posumnjate na međudjelovanje ta dva uređaja, isključite bežični uređaj i udaljite ga.

**Pomagala za sluh.** Neki digitalni bežični uređaji mogu imati utjecaja na neka pomagala za sluh. Ukoliko se pojavi međudjelovanje, obratite se vašem pružatelju usluga.

## Vozila

Signali radiofrekvencija mogu utjecati na nepravilno ugrađene ili neodgovarajuće zaštićene elektroničke sustave u motornim vozilima kao što su sustavi za elektroničko ubrizgavanje goriva, elektronički sustavi protiv proklizavanja prilikom kočenja (protiv blokiranja kočnica), elektronički sustavi upravljanja brzinom i sustavi zaštitnih zračnih jastuka. Za više informacija, provjerite kod proizvođača ili predstavnika proizvođača vašeg vozila ili bilo koje dodatne opreme. Uređaj treba servisirati ili ugrađivati u vozilo isključivo kvalificirano osoblje. Nepravilna ugradnja ili servisiranje mogu biti opasni i mogu poništiti jamstva koja se odnose na uređaj. Redovito provjeravajte da li je sva bežična oprema u vašem vozilu pravilno postavljena i radi li pravilno. Ne pohranjujte niti ne nosite zapaljive tekućine, plinove ili eksplozivne materijale u istom odjeljku s uređajem, njegovim dijelovima ili dodatcima. Kod vozila opremljena zračnim jastucima imajte na umu kako se zračni jastuci napuhavaju velikom snagom. Ne stavljajte predmete, uključujući ugrađenu ili prijenosnu bežičnu opremu, u prostor iznad ili u područje napuhavanja zračnog jastuka. Ako je bežična oprema u vozilu nepravilno ugrađena, a zračni jastuk se aktivira, moguće su ozbiljne ozljede. Uporaba uređaja u zrakoplovu je zabranjena. Isključite uređaj prije ulaska u zrakoplov. Uporaba bežičnih komunikacijskih uređaja u zrakoplovu može biti opasna za sigurni rad zrakoplova, može prekinuti bežičnu telefonsku mrežu i može biti protuzakonita.

## Potencijalno eksplozivna okruženja

Isključite uređaj kada ste u području s potencijalno eksplozivnom atmosferom i pridržavajte se svih znakova i uputa. Potencijalno eksplozivne atmosfere uključuju područja gdje se preporučuje da isključite motor vašeg vozila. Iskre u takvim područjima mogu uzrokovati eksploziju ili vatru što može dovesti do tjelesne ozljede ili čak smrti. Isključite uređaj na mjestima za dopunu goriva, na primjer u blizini crpki za gorivo na servisnim postajama. Pratite ograničenja uporabe radijske opreme na odlagalištima goriva, područjima pohrane i distribucije; kemijskim postrojenjima; ili gdje se dešavaju eksplozivne operacije. Područja s potencijalno eksplozivnom atmosferom su često, ali ne uvijek, jasno označena. To uključuje potpalublja brodova, pogone za prijenos ili pohranu kemikalija, vozila koja koriste utekućeni plin (kao što je propan ili butan) i područja gdje zrak sadržava kemikalije ili čestice kao su prah od pšenice, prašine ili metala. Ne uključujte prijenosnik kada je zabranjena uporaba bežičnog telefona ili kada to može uzrokovati međudjelovanje ili opasnost.

## Pozivi u hitnim slučajevima

**Upozorenje:** Putem ovog uređaja ne možete izvršiti poziv u hitnom slučaju. Da biste izvršili poziv u hitnom slučaju trebate nazvati putem svog mobilnog telefona ili drugog sustava telefoniranja.

## Upute o odlaganju

Ne bacajte ovaj elektronički uređaj u smeće kada ga odbacujete. Kako biste smanjili zagađenje i osigurali najveću zaštitu globalnog okoliša, molimo reciklirajte. Za više informacija o propisima o otpadu iz električne i elektroničke opreme (WEEE), posjetite <http://www.acer-group.com/public/Sustainability/sustainability01.htm>.



## Savjet o živi (Hg)

Za projektore i elektronske proizvode s ugrađenom lampom koji sadrže ne-LED-backlit LCD/CRT monitor ili zaslon: Žarulja(e) u ovim proizvodima sadrži živu i mora se reciklirati ili odložiti u skladu s lokalnim, državnim ili federalnim zakonima. Za više informacija, obratite se ustanovi Electronic Industries Alliance na [www.eiae.org](http://www.eiae.org). Za informacije o odlaganju pojedinih vrsta žarulja, provjerite [www.lamprecycle.org](http://www.lamprecycle.org).



## ENERGY STAR



ENERGY STAR

Acer proizvodi s etiketom ENERGY STAR štede Vaš novac smanjenjem troškova struje i zaštićivanjem okoliša bez gubitka svojstava ili performansi. Acer se ponosi time što svojim kupcima može ponuditi proizvode s etiketom ENERGY STAR.

Što je ENERGY STAR?

Proizvodi koji zadovoljavaju ENERGY STAR uvjete koriste manje energije i sprečavaju emisije stakleničkih plinova držeći se strogih smjernica o energetske učinkovitosti američke Agencije za zaštitu okoliša. Acer je odlučan pružati proizvode i usluge širom svijeta koji pomažu kupcima uštediti novac i energiju, te poboljšavaju kvalitetu našeg okoliša. Što više energije uštedimo zahvaljujući energetske učinkovitosti, to više smanjujemo stakleničke plinove i rizik klimatskih promjena. Više informacija naći ćete na <http://www.energystar.gov> ili <http://www.energystar.gov/powermanagement>.

Acer proizvodi s ENERGY STAR etiketom: (samo za određene modele)

- Stvaraju manje topline i smanjuju rashladno opterećenje
- Automatski aktiviraju "stanje mirovanja ekrana" i "stanje mirovanja računala" načine rada nakon 10 tj. 30 minuta neaktivnosti.
- Aktiviraju računalo iz stanja mirovanja pritiskom na tipkovnicu ili pokretom miša.
- Računala će uštedjeti više od 80% energije u stanju mirovanja.

ENERGY STAR i ENERGY STAR etiketa registrirani su zaštitni znakovi Sjedinjenih Država.



## Savjeti i informacije za ugodnu uporabu

Korisnici računala mogu se žaliti na naprezanje očiju i na glavobolje nakon dugotrajne uporabe. Korisnici su također izloženi riziku od fizičke ozljede nakon dugih sati rada na računalu. Duga razdoblja rada, loš položaj tijela, slabe radne navike, stres, neodgovarajući uvjeti rada, osobno zdravlje i drugi čimbenici u velikoj mjeri povećavaju rizik od fizičke ozljede.

Nepravilna uporaba računala može dovesti do sindroma karpalnog tunela, upale tetiva i ovojnica tetiva ili drugih mišićno - koštanih poremećaja. Sljedeći simptomi mogu se pojaviti u šakama, zglobovima šake, rukama, ramenima, vratu ili leđima:

- obamrlost, osjećaj gorenja ili štípanja
- bolovi, neugoda ili osjetljivost na dodir
- bol, oticanje ili pulsiranje
- ukočenost ili zategnutost
- hladnoća ili slabost

Ako imate ove simptome, ili bilo koju drugu ponavljajuću ili trajnu neugodu i/ili bol vezan za uporabu računala, odmah se obratite vašem liječniku i obavijestite odjel za zdravlje i sigurnost vaše tvrtke.

Sljedeći odlomak pruža savjete za udobniju uporabu računala.

### Pronalaženje vaše zone udobnosti

Pronađite vašu zonu udobnosti ugađanjem kuta gledanja monitora, uporabom oslonca za stopala ili podizanjem visine vašeg stolca kako biste postigli što veću udobnost. Proučite sljedeće savjete:

- ne boravite predugo u istom položaju
- nemojte biti pogrljeni i/ili nagnuti unazad
- redovito ustanite i prošećite kako biste uklonili naprezanje vaših nožnih mišića
- činite kratke stanke kako biste opustili vrat i ramena
- izbjegavajte naprezanje mišića ili slijeganje ramenima
- postavite pravilno vanjski ekran, tipkovnicu i miš kako biste ih mogli udobno dohvatiti
- ako u monitor gledate više nego u dokumente, postavite ekran na sredinu stola kako biste smanjili naprezanje vrata

### Briga o vidu

Dugi sati gledanja, nošenje nepravilnih naočala ili kontaktnih leća, blještanje, prekomjerna osvjetljenost sobe, loše fokusirani zasloni, vrlo mala slova i ekrani niskoga kontrasta mogu naprezati oči. Sljedeći odlomci pružaju savjete kako smanjiti naprezanje očiju.

#### Oči

- Često odmarajte oči.
- Redovito činite stanke gledajući dalje od monitora i usredotočujući se na jednu udaljenu točku.
- Često trepćite kako bi spriječili isušivanje očiju.

## Ekran

- Održavajte vaš ekran čistim.
- Držite glavu na višoj razini od gornjeg ruba ekrana tako da su vam oči usmjerene prema dolje kada gledate u sredinu ekrana.
- Ugodite osvjetljenost ekrana i/ili kontrast na ugodnu razinu radi poboljšane čitljivosti teksta i jasnoće grafike.
- Uklonite blještanje i odsjaje tako što ćete:
  - postaviti ekran tako da je bočna stranica okrenuta prema prozoru ili bilo kojem drugom izvoru svjetla
  - smanjiti svjetlo u sobi uporabom zavjesa, zastora ili roleta
  - koristiti namjensko svjetlo
  - promijeniti kut gledanja ekrana
  - koristiti filter koji smanjuje blještanje
  - koristiti sjenilo za ekran, poput komada kartona postavljenog vodoravno na prednjem gornjem rubu ekrana
- Treba izbjegavati postavljanje ekrana na nepodesni kut gledanja.
- Izbjegavajte gledati u izvore jakog svjetla, kao što su otvoreni prozori, tijekom dužeg vremena.

## Razvijanje dobrih radnih navika

Razvijte sljedeće radne navike kako biste učinili vašu uporabu računala opuštenijom i produktivnijom:

- Često i redovito činite kratke stanke.
- Izvodite neke vježbe istezanja.
- Dišite čist zrak što je češće moguće.
- Redovito vježbajte i održavajte svoje tijelo zdravim.



.....

**Upozorenje! Ne preporučujemo uporabu računala na kauču ili krevetu. Ako je to neizbježno, radite samo kratko vrijeme, redovito pravite stanke i radite neke vježbe istezanja.**



.....

**Napomena:** Za više informacija, molimo, pogledajte "**Propisi i obavijesti o sigurnosti**" na stranici 46.

# Prvo osnovne stvari

Željeli bismo vam zahvaliti što ste izabrali Acer prijenosno računalo kako biste sve što radite na računalu mogli ponijeti kamo god krenuli.

## Vaši vodiči

Kako bismo vam pomogli pri uporabi vašeg Acer prijenosnog računala, pripravili smo skupinu vodiča:

Na samom početku tu je poster **Quick start up guide...** koji vam pomaže u početnom podešavanju vašeg računala.

**Opći priručnik za korisnike Aspire serije** sadrži korisne informacije koje se odnose na sve modele Aspire serije proizvoda. Priručnik obuhvaća osnovne teme poput Acer eRecovery Management-a, uporabe tipkovnice, podešavanje zvuka, i sl. Obratite pažnju na činjenicu kako zbog načina izdanja **Opći priručnik za korisnike** kao i **AcerSystem Korisnički vodič (AcerSystem User Guide)** koji su navedeni dolje, ponekad navodite obilježja ili funkcije koje su dostupne samo s određenim modelima serije, ali ne nužno i na vašem modelu. U takvim slučajevima bit će naveden tekst poput "samo za određene modele".

Za više informacija o tome kako vam vaše računalo može pomoći da budete produktivniji, molimo, pogledajte **AcerSystem Korisnički vodič (AcerSystem User Guide)**. Ovaj vodič sadrži detaljne informacije o temama kao što su uslužni programi sustava, vraćanje podataka, opcije za proširivanje i rješavanje problema. Dodatno, on sadrži informacije o garanciji i osnovne obavijesti o propisima i sigurnosti za vaš prijenosnik. On je dostupan u Portable Document Formatu (PDF) i dolazi prethodno učitano u vaš prijenosnik. Slijedite ove korake da biste mu pristupili:

- 1 Kliknite na  **Start > All Programs > AcerSystem.**
- 2 Kliknite na **AcerSystem Korisnički vodič (AcerSystem User Guide).**



.....

**Napomena:** Pregled dokumenta zahtijeva Adobe Reader. Ako Adobe Reader nije instaliran na vaše računalo, klik na **AcerSystem Korisnički vodič (AcerSystem User Guide)** najprije će pokrenuti program za instalaciju Adobe Readera. Slijedite upute na zaslonu za završetak instalacije. Za upute kako koristiti Adobe Reader, pristupite izborniku **Help and Support** (Pomoć i podrška).

# Osnovni načini brige o računalu i vještine pri uporabi vašeg računala

## Uključivanje i isključivanje računala

Za uključivanje računala, jednostavno pritisnite i pustite tipku za uključivanje ispod LCD zaslona. Pogledajte "**Quick start up guide**" za smještaj tipke za uključivanje.

Za isključivanje računala, učinite jedno od sljedećeg:

- Uporabite naredbu za programsko spuštaje (shutdown) u programu Windows. Kliknite na **Start** zatim na **Shut Down**.
- Uporabite tipku za uključivanje  
Računalo može prijeći u stanje mirovanja (Sleep) pritiskom na **<Fn> + <F4>**.



.....

**Napomena:** Ako ne možete normalno isključiti računalo, pritisnite i držite tipku za uključivanje dulje od četiri sekunde i računalo će se isključiti. Ako isključite računalo i želite ga ponovno uključiti, pričekajte najmanje dvije sekunde prije uključivanja.

## Kako voditi brigu o računalu

Vaše računalo će vam dobro služiti ukoliko ćete se o njemu brinuti.

- Ne izlažite računalo izravnoj sunčevoj svjetlosti. Ne stavljajte ga blizu izvora topline, primjerice radijatora.
- Ne izlažite računalo temperaturama ispod 0°C (32°F) ili iznad 50°C (122°F).
- Ne podvrgavajte računalo magnetskim poljima.
- Ne izlažite računalo kiši ili vlazi.
- Ne prosipajte vodu ili bilo koju drugu tekućinu na računalo.
- Ne podvrgavajte računalo snažnim udarima ili vibracijama.
- Ne izlažite računalo prašini ili prljavštini.
- Nikad ne stavljajte predmete povrh računala.
- Ne zatvarajte naglim i grubim pokretom ekran računala.
- Nikad ne postavljajte računalo na neravne podloge.

## Vođenje brige o AC adapteru

Navedene su smjernice za brigu o AC adapteru:

- Ne priključujte adapter na bilo koji drugi uređaj.
- Ne gazite po kabele za napajanje niti ne stavljajte na njega teške predmete. Pažljivo usmjerite kabel za napajanje i sve druge kabele dalje od prostora kojim se prolazi.
- Kada isključujete kabel za napajanje, nemojte vući sam kabel, već povucite za utikač.
- Ukupna jakost struje priključene opreme ne smije prelaziti nazivnu vrijednost kabela ukoliko koristite produžni kabel. Također, ukupna snaga struje za svu opremu priključenu na jednu zidnu utičnicu ne smije prelaziti snagu osigurača.

## Vođenje brige o baterijskom kompletu

Navedene su smjernice za brigu o baterijskom kompletu:

- Za zamjenu koristite samo baterije iste vrste. Isključite računalo prije uklanjanja ili zamjene baterija.
- Ne prepravljajte baterije. Držite ih dalje od djece.
- Odložite iskorištene baterije u skladu s lokalnim propisima. Reciklirajte ako je moguće.

## Čišćenje i servisiranje

Kada čistite računalo, slijedite ove korake:

- 1 Isključite računalo i uklonite baterijski komplet.
- 2 Odvojite AC adapter.
- 3 Uporabite meku, navlaženu krpu. Ne koristite tekuća sredstva za čišćenje ili sredstva za čišćenje u spreju.

Ako se bilo što od sljedećeg dogodi:

- računalo je palo ili mu je kućište oštećeno
- računalo ne radi normalno

Pogledajte "**Česta pitanja**" na stranici **41**.



<b>Podaci za vašu sigurnosti i udobnost</b>	<b>iii</b>
Sigurnosne upute	iii
Upozorenje za uređaj optickog pogona (samo za određene modele)	vii
Radno okruženje	viii
Medicinski uređaji	viii
Vozila	ix
Potencijalno eksplozivna okruženja	ix
Pozivi u hitnim slučajevima	ix
Upute o odlaganju	x
Savjet o živi (Hg)	x
ENERGY STAR	x
Savjeti i informacije za ugodnu uporabu	xi
<b>Prvo osnovne stvari</b>	<b>xiii</b>
Vaši vodiči	xiii
Osnovni načini brige o računalu i vještine pri uporabi vašeg računala	xiv
Uključivanje i isključivanje računala	xiv
Kako voditi brigu o računalu	xiv
Vođenje brige o AC adapteru	xv
Vođenje brige o baterijskom kompletu	xv
Čišćenje i servisiranje	xv
<b>Posebne tipke i indikatori</b>	<b>1</b>
Omogućava bežične uređaje	2
<b>Dodirna ploča</b>	<b>3</b>
Osnove dodirne ploče (s tipkama za dva klika)	3
<b>Uporaba tipkovnice</b>	<b>4</b>
Tipke za zaključavanje i ugrađena numerička tipkovnica*	4
„Vruće“ tipke	5
Windows tipke	6
<b>Audio</b>	<b>7</b>
Acer PureZone (samo za određene modele)	7
Tuba (samo za određene modele)	7
Dolby Home Theater za surround/višekanalni zvuk (samo za određene modele)	7
<b>Video</b>	<b>8</b>
16:9 zaslon	8
<b>Uporaba uslužnih programa sustava</b>	<b>9</b>
Acer Bio-Protection (samo za određene modele)	9
Acer Backup Manager	10
<b>Upravljanje energijom</b>	<b>11</b>
<b>Acer eRecovery Management</b>	<b>12</b>
Snimanje diskova sa sigurnosnom kopijom	13

# Sadržaji

Povrat	14
Povrat Windows s diskova sa sigurnosnom kopijom	15
<b>Acer Arcade Deluxe</b>	<b>17</b>
Općenito o upravljanju	18
Upravljanje navigacijom	18
Korištenje društvenih mreža	18
Fotografije	18
Video	19
Upravljanje programom za izvođenje	19
Glazba	20
Ažuriranje	20
<b>Baterijski komplet</b>	<b>21</b>
Karakteristike baterijskog kompleta	21
Maksimiziranje vijeka trajanja baterije	21
Ugradnja i uklanjanje baterijskog kompleta	22
Punjenje baterije	23
Provjera razine napunjenosti baterije	23
Optimiziranje vijeka trajanja baterije	23
Upozorenje o niskoj razini napunjenosti baterije	24
<b>Prijenos vašeg prijenosnog osobnog računala</b>	<b>25</b>
Odvajanje od radne površine	25
Premještanje	25
Priprema računala	25
Što ponijeti na sastanke	26
Prijenos računala kući	26
Priprema računala	26
Što ponijeti sa sobom	26
Posebna razmatranja	27
Stvaranje kućnog ureda	27
Putovanje s računalom	27
Priprema računala	27
Što ponijeti sa sobom	27
Posebna razmatranja	28
Međunarodna putovanja sa računalom	28
Priprema računala	28
Što ponijeti sa sobom	28
Posebna razmatranja	28
<b>Osiguravanje vašeg računala</b>	<b>29</b>
Uporaba sigurnosne brave računala	29
Uporaba zaporki	29
Unošenje zaporki	30
Postavljanje zaporki	30
<b>Proširivanje raznim opcijama</b>	<b>31</b>
Opcije povezivanja	31
Fax/data modem (samo za određene modele)	31
Ugrađena mrežna mogućnost	32









Korisnički infracrveni priključak (CIR) (samo za određene modele)	32
Univerzalna serijska sabirnica (USB)	33
IEEE 1394 priključnica (samo za određene modele)	33
Multimedijsko sučelje visoke definicije (samo za određene modele)	34
ExpressCard (samo za određene modele)	34
Instaliranje memorije (samo za određene modele)	35
<b>Uživanje u televiziji uz Windows Media Center</b>	<b>37</b>
Odaberite tip ulaza	37
Gledanje televizije pomoću DVB-T (digitalne TV) antene (za odabrane modele)	37
Spajanje digitalne antene	37
Gledanje televizije uz pomoć vanjske antene ili utičnice za kabel	38
BIOS uslužni program	39
Redoslijed podizanja sustava	39
Omogućavanje oporavka sa-diska-na-disk	39
Zaporka	39
Uporaba softvera	40
Reproduciranje DVD filmova	40
<b>Česta pitanja</b>	<b>41</b>
Zahtjev za servis	44
International Travelers jamstvo (ITW)	44
Prije no što nazovete	44
<b>Otklanjanje poteškoća</b>	<b>45</b>
Savjeti za rješavanje problema	45
Poruke o greškama	45
<b>Propisi i obavijesti o sigurnosti</b>	<b>46</b>
FCC izjava	46
Obavijesti o modemu (samo za određene modele)	47
Izjava o pikselima LCD-a	49
Regulatorna obavijest o radio uređaju	49
Osnovno	49
FCC-ov sigurnosni zahtjev glede radiofrekvencija	50
Kanada-Radio uređaji za komunikaciju male snage izuzeti od licenciranja (RSS-210)	51
Izlaganje ljudi RF polju (RSS-102)	51
LCD panel ergonomic specifications	51



# Posebne tipke i indikatori

Posebne tipke i indikatori pružaju jednostavni i praktični dostup do funkcija i jasni prikaz informacija o stanju.

Ikona	Stavka	Opis
	Tipka za sigurnosnu kopiju	Pokreće Acer Backup Management za sigurnosno snimanje podataka u tri koraka (samo za određene modele).
P	PowerSmart tipka	Računalo pokreće rad s uštedom energije (samo za određene modele).
	Programabilna tipka	Korisnički programabilna (samo za određene modele).
	Indikator napajanja	Pokazuje stanje napajanja računala.
	Indikator baterije	Pokazuje stanje baterije računala. <b>1. Punjenje:</b> Svijetli žuto kada se baterija puni. <b>2. Sasvim napunjeno:</b> Svijetli plavo kada radi na izmjeničnom napajanju.
	Indikator komunikacije	Pokazuje status uređaja za bežično spajanje računala.
	HDD indikator	Pokazuje kada je pogon tvrdog diska aktivan.
	Num Lock indikator	Svijetli kada je Num Lock aktiviran (samo za određene modele).
	Caps Lock indikator	Svijetli kada je Caps Lock aktiviran (samo za određene modele).

## Omogućava bežične uređaje

Launch Manager omogućava uključivanje i isključivanje različitih bežičnih komunikacijskih uređaja na vašem računalu.

Pritisnite <Fn> + <F3> za pokretanje i otvaranje Launch Manager prozora.

Crveni prekidač označava isključeni uređaj.

- Kliknite na crveni prekidač i uključite uređaj.

Zeleni prekidač označava uključeni uređaj.

- Kliknite na zeleni prekidač i isključite uređaj.



**Napomena:** Komunikacijski uređaji variraju prema konfiguraciji. Za dodatne opcije potrebno je pristupiti konfiguracijskom zaslonu svakog pojedinačnog bežičnog uređaja.

# Dodirna ploča

Ugrađena dodirna ploča je pokazivački uređaj koji prepoznaje pokrete na svojoj površini. To znači da pokazivač reagira kako pokrećete svoj prst preko površine dodirne ploče. Središnje mjesto na osloncu za dlanove pruža optimalnu udobnost i podršku.

## Osnove dodirne ploče (s tipkama za dva klika)

Sljedeće upute opisuju kako koristiti dodirnu ploču s tipkama za dva klika.

- Za pomak pokazivača, prstom prelazite preko dodirne ploče.
- Pritisnite lijevu i desnu tipku ispod dodirne ploče za funkcije odabira i izvršenja. Ove dvije tipke djeluju slično lijevoj i desnoj tipki miša. Lagano lupkanje po dodirnoj ploči ima istu funkciju kao i klik lijevom tipkom miša.

Funkcija	Lijeva tipka	Desna tipka	Osnovna dodirna ploča
Izvrši	Brzo kliknite dva puta.		Lagano lupnite dva puta (istom brzinom kao kod dvostrukog klika tipke miša).
Odaberi	Kliknite jednom.		Lagano lupnite jednom.
Vuci	Kliknite i držite, zatim uporabite prst na dodirnoj ploči kako biste "vukli" pokazivač.		Lagano lupnite dva puta (istom brzinom kao kod dvostrukog klika tipke miša); prilikom drugog lupkanja ostavite prst na dodirnoj ploči i "povlačite" pokazivač.
Pristup kontekstnom izborniku		Kliknite jednom.	



**Napomena:** Slikovni prikazi služe samo za ilustraciju. Točna konfiguracija vašeg računala ovisi o kupljenom modelu.



**Napomena:** Pri uporabi dodirne ploče, održavajte je — kao i vaše prste, — suhim i čistim. Dodirna ploča je osjetljiva na pokret prsta; stoga, što je lakši dodir, to je bolja reakcija. Jače lupkanje neće povećati odzivnu reakciju dodirne ploče.



**Napomena:** Dodirnom pločom standardno je omogućeno uspravno i vodoravno pomicanje. Ono se može isključiti u postavkama miša s upravljačke ploče (Control Panel) u programu Windows.

# Uporaba tipkovnice

Tipkovnica ima tipke pune veličine i ugrađenu numeričku tipkovnicu\*, odvojene kursorske tipke, tipke za zaključavanje, Windows, funkcijske i posebne tipke.

## Tipke za zaključavanje i ugrađena numerička tipkovnica\*

Tipkovnica ima tri tipke za zaključavanje koje možete prebaciti na uključeno ili isključeno.

Tipka za zaključavanje	Opis
Caps Lock	Kada je Caps Lock uključen, sva slova koja tipkate ispisuju se velikim tiskanim slovima.
Num Lock <Fn> + <F11>*	Kada je Num Lock uključen, ugrađena tipkovnica je numerička. Tipke funkcioniraju kao kalkulator (u potpunosti s aritmetičkim operatorima +, -, * i /). Koristite ovaj način rada kada trebate unositi mnogo numeričkih podataka. Bolje rješenje bilo bi povezati vanjsku numeričku tipkovnicu.
Scroll Lock <Fn> + <F12>	Kada je Scroll Lock uključen, zaslon se pomiče jednu liniju gore ili dolje prilikom pritiska na tipku sa strelicom prema gore ili dolje. Scroll Lock ne radi s nekim aplikacijama.

Ugrađena numerička tipkovnica funkcionira kao numerička tipkovnica na stolnom računalu. To je označeno malim znakovima koji se nalaze u gornjem desnom kutu površine tipki. Radi pojednostavljenja izgleda tipkovnice, simboli tipki za kontrolu kursora nisu ispisani na tipkama.

Željeni pristup	Num Lock uključen	Num Lock isključen
Tipke brojeva na ugrađenoj tipkovnici	Tipkajte brojeve na normalan način.	
Tipke za kontrolu kursora na ugrađenoj tipkovnici	Držite <Shift> pri uporabi tipki za kontrolu kursora.	Držite <Fn> pri uporabi tipki za kontrolu kursora.
Tipke osnovne tipkovnice	Držite <Fn> pri tipkanju slova na ugrađenoj tipkovnici.	Tipkajte slova na normalan način.

\* samo za određene modele

## „Vruće“ tipke





















Računalo koristi "vruće" tipke ili kombinacije tipki za pristup većini upravljačkih tipki računala, kao što je osvijetljenost zaslona i izlazna glasnoća.

Za aktiviranje „vruće“ tipke, pritisnite i držite <Fn> tipku prije pritiskanja druge tipke u kombinaciji "vrućih" tipki.

„Vruće“ tipke	Ikona	Funkcija	Opis
<Fn> + <F3>		Tipka za komunikaciju	Omogućava/onemogućava komunikacijske uređaje računala. (Komunikacijski uređaji variraju prema konfiguraciji.)
<Fn> + <F4>		Stanje mirovanja	Stavlja računalo u stanja mirovanja.
<Fn> + <F5>		Prekidač prikaza	Prebacuje izlaz prikaza između zaslona prikaza, vanjskog monitora (ako je priključen) i oba.
<Fn> + <F6>		Isključivanje zaslona	Isključuje pozadinsko osvijetljenje zaslona prikaza radi uštede energije. Pritisnite bilo koju tipku da se vratite.
<Fn> + <F7>		Prekidač dodirne ploče	Uključuje i isključuje unutarnju dodirnu ploču.
<Fn> + <F8>		Prekidač zvučnika	Uključuje i isključuje zvučnike.
<Fn> + <F11>		NumLk	Uključuje ili isključuje pozadinsko osvijetljenje numeričke tipkovnice (samo za određene modele).
<Fn> + <▷>		Povećanje osvijetljenosti	Povećava osvijetljenost zaslona.
<Fn> + <◁>		Smanjivanje osvijetljenosti	Smanjuje osvijetljenost zaslona.
<Fn> + <△>		Pojačavanje glasnoće	Pojačava glasnoću zvuka.
<Fn> + <▽>		Smanjivanje glasnoće	Smanjuje glasnoću zvuka.
<Fn> + <Home>		Izvođenje/stanka	Reproducira ili zaustavlja reprodukciju odabrane medijske datoteke.
<Fn> + <Pg Up>		Zaustavljanje	Zaustavlja reprodukciju odabrane medijske datoteke.
<Fn> + <Pg Dn>		Prethodno	Povrat na prethodnu medijsku datoteku.
<Fn> + <End>		Sljedeće	Skok na sljedeću medijsku datoteku.

# Windows tipke

Tipkovnica ima dvije tipke koje vrše funkcije specifične za Windows.

Tipka	Opis
 Windows tipka	<p>Kada pritisnete samo tu tipku, ona ima isti učinak kao klik na tipku Windows Start - pokreće izbornik Start. Može se također koristiti i s drugim tipkama za niz različitih funkcija:</p> <ul style="list-style-type: none"> <li>&lt;  &gt;: Otvara ili zatvara izbornik Start</li> <li>&lt;  &gt; + &lt;D&gt;: Prikazuje radnu površinu</li> <li>&lt;  &gt; + &lt;E&gt;: Otvara Windows Explorer</li> <li>&lt;  &gt; + &lt;F&gt;: Traži datoteku ili mapu</li> <li>&lt;  &gt; + &lt;G&gt;: Kruži kroz male programe na priručnoj traci</li> <li>&lt;  &gt; + &lt;L&gt;: Zaključava vaše računalo (ako ste povezani na mrežnu domenu), ili vrši izmjenu korisnika (ako niste povezani na mrežnu domenu)</li> <li>&lt;  &gt; + &lt;M&gt;: Minimizira sve prozore</li> <li>&lt;  &gt; + &lt;R&gt;: Otvara dijaloški okvir Run</li> <li>&lt;  &gt; + &lt;T&gt;: Kruži kroz programe na programskoj traci</li> <li>&lt;  &gt; + &lt;U&gt;: Otvara Ease of Access Center</li> <li>&lt;  &gt; + &lt;X&gt;: Otvara Windows Mobility Center</li> <li>&lt;  &gt; + &lt;BREAK&gt;: Prikazuje dijaloški okvir System Properties</li> <li>&lt;  &gt; + &lt;SHIFT+M&gt;: Vraća minimizirane prozore na radnu površinu</li> <li>&lt;  &gt; + &lt;TAB&gt;: Kruži kroz programe na programskoj traci uporabom Windows Flip 3-D</li> <li>&lt;  &gt; + &lt;RAZMAKNICA&gt;: Dovodi sve male programe (gadget) u prvi plan i odabire priručnu traku Windowsa</li> <li>&lt;CTRL&gt; + &lt;  &gt; + &lt;F&gt;: Traži računala (ako ste u mreži)</li> <li>&lt;CTRL&gt; + &lt;  &gt; + &lt;TAB&gt;: Koristi tipke sa strelicama da kruži kroz programe na programskoj traci uporabom Windows Flip 3-D</li> </ul>
	<p>.....</p> <p><b>Napomena:</b> Ovisno o izdanju operativnog sustava Windows koje imate, neki prečaci neće raditi kako je opisano.</p>
 Tipka aplikacije	Tipka ima isti učinak kao klik desnom tipkom miša; to otvara kontekstni izbornik aplikacije.



# Audio

Uz računalo također dolazi 32-bitni High Definition (HD) audio i stereo zvučnik(ci).

## Acer PureZone (samo za određene modele)

Sustav vam pruža posve novo poletno audio iskustvo uključujući Acer PureZone s ugrađenim stereo mikrofonom koje odlikuju tehnologije formiranja snopa i poništavanja odjeka. Acer PureZone tehnologija podržava Acoustic Echo Cancellation, Beam Forming i Noise Suppression za snimanje čistog zvuka.

Da biste podesili vaš mikrofon, pokrenite Acer HD Audio Manager dvostrukim klikom na sličicu Acer HD audio upravitelja u programskoj traci vašeg Windows sustava. Pojavit će se dijaloški okvir Acer HD audio upravitelja. Kliknite na karticu Mikrofon, a zatim na karticu Efekti mikrofona. Odaberite Formiranje snopa ili Poništavanje akustičnog odjeka da biste postavili efekte mikrofona.



**Napomena:** Onemogućite formiranje snopa da biste dobili ulaz iz višestrukih izvora zvuka.

## Tuba (samo za određene modele)

Namjenski Tuba CineBass niskotonski zvučnik stvara urnebesne kinematografske zvukove. Inovativna izvedbe uključuje niskotonski zvučnik sa zglobom u obliku valjka.

## Dolby Home Theater za surround/višekanalni zvuk (samo za određene modele)

Vaš Acer prijenosnik dolazi sa Dolby Home Theater® audio poboljšanjima uključujući Dolby Pro Logic IIx, Dolby Digital Live, Dolby Headphone, Dolby Natural Bass i Dolby Sound Space Expander, Audio Optimization, High Frequency Enhancer tehnologije koje Vam pružaju visokokvalitetan digitalni surround zvuk za uživanje u filmovima, igrama i glazbi u realističnom, višekanalnom audio okružju.

### Dolby Pro Logic IIx

Dolby Pro Logic IIx stvara živopisni doživljaj 5.1-kanalnog surround zvuka svih stereo izvora zvuka (dvo-kanalnih) filmova, glazbe, TV ili igara. Dolby Pro Logic IIx ispituje signal i koristi tu informaciju za priširenje audia u do 5.1 kanala visoko realističnog, prirodnog surround zvuka.

## Dolby Digital Live

Dolby Digital Live pretvara sve audio signale u stvarnom vremenu s PC-ja ili igraćih konzola u Dolby Digital za jednostavno spajanje na sustave kućnog kina preko jednostrukog digitalnog kabela. Korisnicima je omogućeno uživanje u PC ili audio zabavnim igrama uz uzbudljivo realistični zvuk koristeći prijemnike kućnoga kina ili druge uređaje opremljene Dolby Digital tehnologijom dekodiranja.

## Dolby Headphone

Dolby Headphone omogućava osobni doživljaj surround zvuka koristeći bilo koje slušalice. Izvođenje glazbe, filmova ili igara rezultira zvukom koji je prostraniji, otvoreniji i dramatičniji, poboljšavajući tako udobnost slušanja i omogućavajući slušateljima osjećaj kao da se akcija događa svuda oko njih.

## Dolby Natural Bass

Sustav poboljšanja basova osigurava proširenje odziva basa do jedne oktave dublje kod većine zvučnika.

## Dolby Sound Space Expander

Poboljšanje prikaza zvuka, stvara široku stereo sliku zvuka i poboljšava odvajanje instrumenata bez smanjenja ili gubitka središta zvuka.

# Video

## 16:9 zaslon

16:9 zaslon pruža potpuni užitak gledanja Full HD filmova kod kuće kao nikad prije. Nebeski visoka saturacija (zasićenost) boja jamči nenadmašni izvorni HD doživljaj. 16:9 kvaliteta znači da su ljubitelji zabave na prijenosnicima konačno dobili kvalitetu kućnoga kina.

# Uporaba uslužnih programa sustava

## Acer Bio-Protection (samo za određene modele)

Acer Bio-Protection Fingerprint Solution je višenamjenski softverski paket za čitanje otiska prsta obuhvaćen Microsoft Windows operacijskim sustavom. Služeći se jedinstvenošću osobina otiska prsta osobe, Acer Bio-Protection Fingerprint Solution predstavlja ugrađenu zaštitu od neovlaštenog pristupa vašem računalu pomoću centraliziranog upravljanja lozinkom pomoću Password Bank funkcije kao i brzo pokretanje aplikacija/web stranica i prijavu pomoću Acer FingerLaunch.

S Acer Bio-Protection uporabom otiska prsta sada možete uživati dodatnu razinu zaštite vašeg osobnog računala, kao i u pogodnostima pristupa vašim dnevnim zadacima jednostavnim pokretom vašeg prsta!

Za više informacija pogledajte Acer Bio-Protection datoteke pomoći.

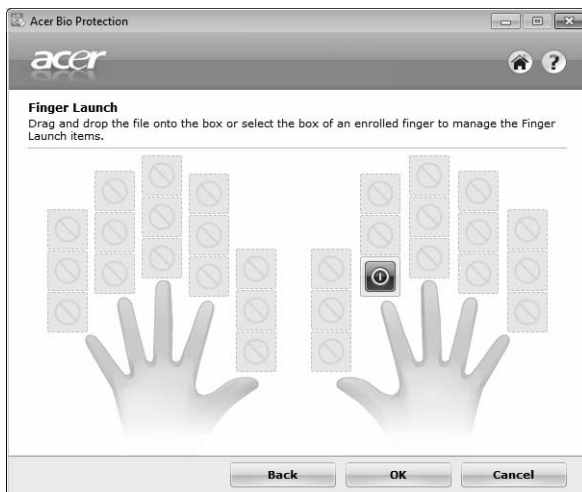

# Acer Backup Manager



**Napomena:** Ova mogućnost dostupna je samo na određenim modelima.

Acer Backup Manager jednostavan je proces od tri koraka koji Vam omogućava stvaranje sigurnosnih kopija Vašeg čitavog sustava ili datoteka i mapa odabranih prema rasporedu ili vlastitom nahođenju.

Za pokretanje Acer Backup Manager pritisnite Acer Backup Manager tipku iznad tipkovnice. Isto možete napraviti ako idete na **Start > All Programs > Acer Backup Manager > Acer Backup Manager**. To će otvoriti prozor dobrodošlice; s tog prozora biti ćete provedeni kroz tri koraka za postavljanje rasporeda izrade sigurnosnih kopija. Pritisnite **Nastavi** za nastavak na sljedeći prozor. Pritisnite + tipku i pratite upute na zaslonu:

- 1 Odaberite sadržaj za koji želite načiniti sigurnosnu kopiju. Što manje sadržaja odaberete, to će proces biti brži, ali će povećati rizik gubitka podataka.
- 2 Odaberite gdje želite pohraniti sigurnosne kopije. Trebat ćete odabrati vanjski disk ili Vaš D: disk; Acer Backup Manager ne može pohraniti sigurnosnu kopiju na izvorni disk.
- 3 Odaberite koliko često želite da Acer Backup Manager stvara sigurnosne kopije.

Nakon što ste obavili ta tri koraka, sigurnosne kopije stvarat će se prema postavljenom rasporedu. Također možete i ručno stvarati sigurnosne kopije pritiskom na tipku Acer Backup Manager.

Želite li u bilo kojem trenutku promijeniti svoje postavke, pokrenite Acer Backup Manager iz **Start** izbornika i prođite korake opisane gore.

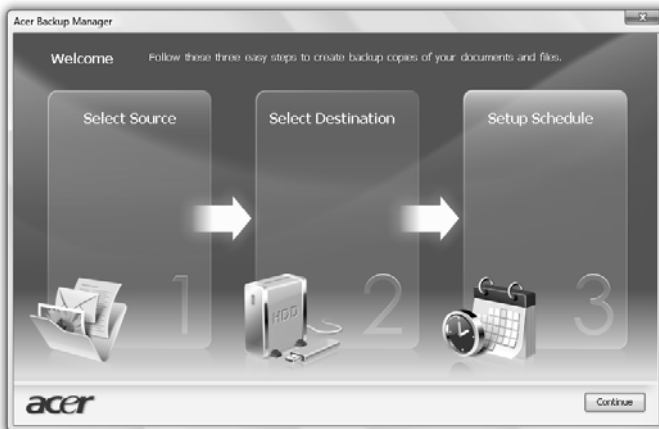

# Upravljanje energijom

Ovo računalo ima ugrađenu jedinicu za upravljanje energijom koja nadzire aktivnost sustava. Aktivnost sustava se odnosi na bilo koju aktivnost koja uključuje jedan ili više sljedećih uređaja: tipkovnica, miš, tvrdi disk, periferni uređaji povezani s računalom i video memorija. Ako se ne otkrije nikakva aktivnost tijekom određenog vremena (pod nazivom vremensko ograničenje neaktivnosti), računalo zaustavlja neke ili sve ove uređaje zbog očuvanja energije.

Ovo računalo koristi shemu upravljanja energijom koja podržava napredno sučelje za konfiguraciju i energiju (ACPI), što omogućava maksimalno očuvanje energije i maksimalni radni učinak u isto vrijeme. Windows upravlja svim zadacima vezanim za štednju energije na vašem računalu.

## Acer PowerSmart ključ



.....

**Napomena:** Mogućnost je dostupna samo na određenim modelima.

Acer PowerSmart ključ koristi svojstva uštede energije s grafičkog podsistema Vašeg računala kako bi smanjio sveukupnu potrošnju električne energije. Kada pritisnete Acer PowerSmart ključ, osvjetljenost zaslona se smanjuje i grafički čip se prebacuje u nižu brzinu; PCI i WLAN prelaze na štedljiviji način rada. Pritisnite Acer powerSmart ključ kako bi se vratili na prijašnje postavke.

# Acer eRecovery Management

Acer eRecovery Management je alat za brzi povrat sustava. Također možete izraditi sigurnosnu kopiju/povrat standardnog tvornickog imidža i ponovno instalirati aplikacije i upravljačke programe.



**Napomena:** Cijeli sadržaj koji slijedi služi isključivo kao opća referenca. Stvarne specifikacije proizvoda mogu varirati.

Acer eRecovery Management se sastoji od sljedećih funkcija:

- 1 Sigurnosna kopija:
  - Kreiraj Tvorničke postavke/Disk
  - Kreiraj Pogonski programi i Aplikacije/Disk
- 2 Povrat:
  - Potpuno obnavlja sustav s tvorničkim postavkama
  - Obnovi operativni sustav i zadrži korisničke podatke
  - Ponovno instaliraj Pogonske programe ili Aplikacije

Ovo poglavlje vodit će vas svakim od ovih postupaka.



**Napomena:** Mogućnost je dostupna samo na određenim modelima. Za sustave koji nemaju ugrađen snimač optičkih diskova, priključite vanjski snimač optičkih diskova prije ulaska u Acer eRecovery Management radi zadataka vezanih za optičke diskove.

Kako biste koristili Acer eRecovery Management funkciju zaštite podataka zaporkom, potrebno je odrediti zaporku. Lozinku podešavate pokretanjem Acer eRecovery Management-a i klikom na **Postavke**.



## Snimanje diskova sa sigurnosnom kopijom

Sa stranice Backup (Sigurnosna kopija) u Acer eRecovery Management moguće je snimiti tvornički standardni imidž ili načiniti sigurnosnu kopiju pogonskih programa i aplikacija.

- 1 Kliknite na **Start > All Programs > Acer > Acer eRecovery Management**.
- 2 Acer eRecovery Management se otvara na stranici **Backup** (Sigurnosna kopija).

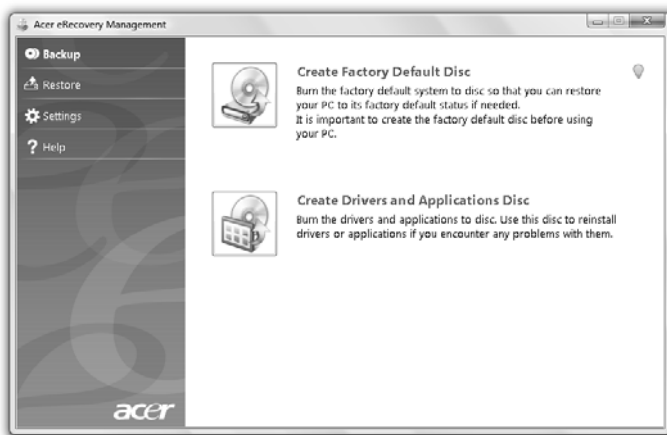

- 3 Odaberite vrstu sigurnosne kopije (standardna tvornička, pogonski programi ili aplikacije) koju želite snimiti na disk.
- 4 Slijedite upute na zaslonu da biste završili postupak.



**Napomena:** Izradite tvornički standardni imidž kada želite snimiti disk sa mogućnošću podizanja sustava koji sadrži cjelokupan operacijski sustav vašeg računala kakav vam je isporučen iz tvornice. Ako pak želite imati disk koji će vam omogućiti pretraživanje sadržaja i instaliranje odabranih pogonskih programa i aplikacija, načinite sigurnosnu kopiju pogonskih programa i aplikacija — taj disk nećete moći koristiti za podizanje sustava.

## Povrat

Mogućnost povrata znaci da je moguće vraćanje ili oporavak sustava iz standardnog tvornickog imidža ili iz prethodno načinjenih sigurnosnih kopija na CD-u i DVD-u. Također možete ponovno instalirati aplikacije i upravljačke programe za vaš Acer sustav.

- 1 Kliknite na **Start > All Programs > Acer > Acer eRecovery Management**.
- 2 Prijedite na stranicu **Povrat** klikom na **Povrat**.

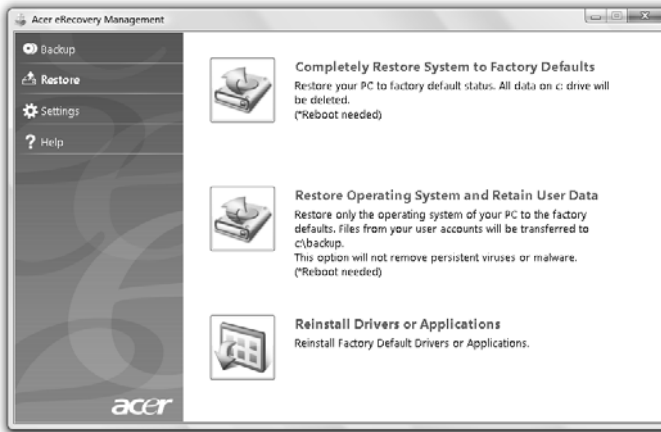

- 3 Moguće je odabrati povrat sustava iz početne tvornicke slike (imidž) ili ponovno instalaciju aplikacija i upravljačkih programa.
- 4 Slijedite upute na zaslonu da biste završili postupak.



## Povrat Windows s diskova sa sigurnosnom kopijom



**Napomena:** Mogućnost je dostupna samo na određenim modelima.

Za povrat Windows s prethodno snimljenih diskova sa sigurnosnim kopijama, potrebno je ubaciti prvi disk sa sigurnosnom kopijom i uključiti **F12 Boot Menu** (F12 izbornik za podizanje sustava) iz pomoćnog programa BIOS Setup Utility.

- 1 Uključite računalo i umetnite prvi disk za povrat sustava u pogon optičkoga diska. Ponovno pokrenite računalo.
- 2 Tijekom pokretanja i podizanja sustava, kad se pojavi Acer logotip, pritisnite tipku **F2** za ulazak u **BIOS Setup** (BIOS postavke) gdje možete podešavati parametre sustava.
- 3 Koristite tipke lijeve i desne strelice za odabir podizbornika **Main** (Osnovni).
- 4 Koristite tipke strelice prema gore i dolje za odabir **F12 Boot Menu** (F12 izbornik podizanja sustava).
- 5 Koristite tipku **F5** ili **F6** za promjenu **F12 Boot Menu** (F12 izbornik podizanja sustava) na **Enabled** (Uključeno).
- 6 Pritisnite tipku **ESC** za podizbornik **Exit** (Izlaz), pritisnite tipku **ENTER** za **Exit Saving Changes** (Izlaz i spremanje promjena). Pritisnite ponovno tipku **ENTER** za odabir **Yes** (Da). Sustav će se ponovno pokrenuti.
- 7 Nakon ponovnog pokretanja, kad se pojavi Acer logotip, pritisnite tipku **F12** za otvaranje **Boot Menu** (Izbornik podizanja sustava). Ovdje možete odabrati s kojeg ćete pogona podizati sustav.
- 8 Tipkama strelicama odaberite **IDE1\***, zatim pritisnite tipku **ENTER**. Windows će se instalirati s diska za povrat.
- 9 Umetnite drugi disk kad za to dobijete upit, zatim slijedite upute na zaslonu kako bi završili povrat.
- 10 Uklonite disk za obnovu iz pogona optičkog diska kad je postupak povrata završen. Učinite to prije ponovnog podizanja sustava računala.

Ako želite postaviti prioritete podizanja sustava za dugotrajniju uporabu, odaberite podizbor **Boot** (Podizanje sustava).

- 1 Uključite računalo i umetnite prvi disk za povrat sustava u pogon optičkoga diska. Ponovno pokrenite računalo.
- 2 Tijekom pokretanja i podizanja sustava, kad se pojavi Acer logotip, pritisnite tipku **F2** za ulazak u **BIOS Setup** (BIOS postavke) gdje možete podešavati parametre sustava.
- 3 Koristite tipke lijeve i desne strelice za odabir podizbornika **Boot** (Podizanje sustava).
- 4 Koristite strelice prema gore i dolje za odabir **IDE1\*** uređaja.
- 5 Koristite tipku **F6** za pomicanje kako bi **IDE1\*** uređaj dobio najviši prioritet za podizanje sustava ili koristite tipku **F5** za pomak drugih uređaja kako bi imali niži prioritet za podizanje sustava. Provjerite da li **IDE1\*** uređaj ima najviši prioritet.
- 6 Pritisnite tipku **ESC** za podizbornik **Exit** (Izlaz), pritisnite tipku **ENTER** za **Exit Saving Changes** (Izlaz i spremanje promjena). Pritisnite ponovno tipku **ENTER** za odabir **Yes** (Da). Sustav će se ponovno pokrenuti.
- 7 Prilikom ponovnog podizanja sustava, Windows će se instalirati s diska za povrat.
- 8 Umetnite drugi disk kad za to dobijete upit, zatim slijedite upute na zaslonu kako bi završili povrat.
- 9 Uklonite disk za obnovu iz pogona optičkog diska kad je postupak povrata završen. Učinite to prije ponovnog podizanja sustava računala.

# Acer Arcade Deluxe



**Napomena:** Mogućnost je dostupna samo na određenim modelima.

Acer Arcade Deluxe je program za reprodukciju glazbe, fotografija i filmova s ugrađenim alatima za društvene mreže. Koristite MediaConsole (ako je dostupna) ili dodirnu ploču za odabir vrste medija u čijem izvođenju želite uživati ili ih podijeliti s prijateljima putem usluga poput YouTube, Facebooka ili Flickr.



- **Photo (Fotografije)** — gledajte fotografije pohranjene na vašem tvrdom disku ili izmjenjivom mediju.
- **Video** — gledajte DVD-ove, VCD-ove ili Blu-Ray filmove i video snimke ili sadržaje na YouTube i sličnim.
- **Music (Glazba)** — slušajte glazbene datoteke u raznovrsnim formatima.



**Napomena:** Dok gledate video, optičke diskove ili projekcije slajdova, vaš čuvar zaslona i mogućnosti za uštedu energije nisu dostupni.

## Općenito o upravljanju

Kada gledate video isječke, filmove ili projekcije slajdova sa prikazom preko cijelog zaslona, prilikom pomaka pokazivača, prikazuju se dva skočna prozora za upravljanje. Prikazi automatski nestaju nakon nekoliko sekunda. Ploča za upravljanje navigacijom pojavljuje se na vrhu, a ploča za upravljanje programom za reprodukciju pojavljuje se na dnu ekrana.

### Upravljanje navigacijom

Za povrat na početnu stranicu Arcade, kliknite na ikonu **Home (Početna)** u gornjem desnom  kutu prozora, dok ostale tipke (smanjivanje, povećavanje, zatvaranje) imaju standardne uloge.

Za izlazak iz Arcade, kliknite tipku **Close (Zatvori)** u gornjem desnom kutu prozora.

## Korištenje društvenih mreža

Ako imate korisnički račun na podržanim društvenim mrežama, na njih se možete prijaviti svojim korisničkim računom i provjeravati i nadopunjavati informacije izravno s Acer Arcade Deluxe. Nakon prvog klika na poveznice društvenih mreža na stranicama **Photo (Fotografije)** ili **Video** dobit ćete upit za unos vašeg korisničkog imena i lozinke za tu društvenu mrežu. Ako označite okvir **Remember me (Zapamti me)**, Acer Arcade Deluxe će upamtiti vaše informacije za prijavu i automatski prikazivati ažurirani sadržaj prilikom sljedećeg prikaza stranice Fotografije ili Video.

Sadržaj je moguće dijeliti klikom na ikonu **Share on (Dijeljenje)** . Tako ćete fotografije i video snimke moći poslati na odabrana web mjesta, mobilne uređaje ili vanjske uređaje za pohranu. Za dijeljenje sadržaja, kliknite i povucite malu sličicu prikaza sadržaja s popisa na web mjesto ili uređaj na koji ga želite kopirati.

## Fotografije

Acer Arcade Deluxe omogućava pregledavanje digitalnih fotografija pojedinačno ili kao projekciju slajdova, s bilo kog raspoloživog pogona na vašem računalu. Kliknite na **Photo (Fotografije)** za otvaranje stranice Fotografije gdje se nalaze male sličice prikaza pojedinačnih fotografija i mapa. **Kliknite** na mapu da biste je otvorili.

Za prikaz projekcije slajdova, otvorite mapu koja sadrži fotografije koje želite pregledati, odaberite sve ili neke fotografije i kliknite na ikonu **Play (Izvedi)** .

Projekcija slajdova izvodi na cijelom zaslonu.

Klikom na sliku možete pogledati i pojedinačnu fotografiju. Time se fotografija prikazuje na cijelom zaslonu.

Moguća je uporaba naredbi na zaslonu za povećavanje ili smanjivanje fotografije, kao i za pomak fotografije u četiri smjera.

## Video

Dvostruki klik na ikonu pokreće film ili video snimku koju želite pregledati. Ovisno o vrsti ugrađenog optičkog pogona na vašem računalu, moguće je reproducirati filmove s Blu-Ray diskova, standardnih DVD-ova i video CD-ova (VCD-ova) pomoću funkcije Cinema (Kino) u Acer Arcade Deluxe. Ovaj player ima mogućnosti i naredbe uobičajenog DVD playera.

Nakon što umetnete disk u DVD pogon, reprodukcija filma započinje automatski. Za upravljanje reprodukcijom filma, nakon što pomaknete pokazivač pojavljuje se skočna upravljačka ploča na dnu prozora.

Dok gledate DVD-e dostupne su sljedeće posebne naredbe na upravljačkoj ploči na zaslonu:

- DVD Menu (DVD izbornik)
- Subtitles (Linija s tekstom)
- Language (Jezik)
- Snapshot (Trenutna snimka)
- Angle (Kut)

Pomicanjem miša/pokazivača dok pratite film, na dnu zaslona pojavit će se redak s izbornikom. Traka sadrži tipke za upravljanje reprodukcijom filma, odabir linije s tekstom, ugađanje glasnoće, odabir jezika zvučnog zapisa i podešavanje naprednih obilježja.



**Napomena:** Dostupnost funkcije ovisi o tome podržava li je optički disk koji se izvodi.

Klik na tipku za zaustavljanje prekinut će izvođenje filma i izvršiti povrat na glavni zaslon Video. Na dnu zaslona nalaze se tipke koje omogućuju nastavak praćenja filma od trenutka kad je reprodukcija zaustavljena, ponovno pokretanje filma od početka ili izbacivanje diska iz pogona.

## Upravljanje programom za izvođenje

Na dnu prozora prikazane su tipke za upravljanje programom za izvođenje— a koriste se za video, projekcije slajdova, filmove i glazbu. Tipke osiguravaju standardne funkcije upravljanja izvođenjem (izvođenje, stanak, stop, itd.) i upravljanje glasnoćom (utišavanje i povećanje ili smanjenje glasnoće).



**Napomena:** Prilikom izvođenja filmova s optičkih diskova, postoje dodatne naredbe s desne strane upravljanja glasnoćom. Više o njima naći ćete u odlomcima Kino u ovom priručniku.

## Glazba

Za jednostavni pristup vašoj glazbenoj zbirci, kliknite na **Music (Glazba)** za otvaranje stranice Glazba.

Odaberite mapu, CD ili kategoriju koja sadrži glazbu koju želite slušati. Kliknite na **Play (Izvedi)** za preslušavanje cijelog sadržaja od početka, ili odaberite pjesmu koju želite poslušati s popisa.

Melodije u mapi prikazane su u obliku popisa s informacijama o albumu na vrhu stranice, dok redak na dnu stranice ima naredbe **Play (Izvedi)**, **Shuffle (Slučajnim redoslijedom)**, **Repeat All (Ponovi sve)**, **Visualize (Predoči)**, **Volume (Glasnoća)** i **Menu (Izbornik)**. Naredba Visualize (Predoči) omogućava prikaz računalno generiranih prikaza dok slušate glazbu..

## Ažuriranje

Kliknite na ikonu postavki u gornjem desnom kutu za pregled općih informacija. Kartica **Update (Ažuriraj)** omogućava provjeravanje i preuzimanje dostupnih nadopuna softvera.

# Baterijski komplet

Računalo koristi baterijski komplet koji vam pruža dugo korištenje između punjenja.

## Karakteristike baterijskog kompleta

Baterijski komplet ima sljedeće karakteristike:

- Koristi aktualne standarde baterijske tehnologije.
- Pruža upozorenje o ispražnjenosti baterije.

Baterija se ponovno puni kad god spojite svoje računalo na AC adapter. Vaše računalo podržava punjenje-pri-korištenju, omogućavajući vam da punite bateriju nastavljajući raditi na računalu. Međutim, ponovno punjenje s isključenim računalom rezultira znatno kraćim vremenom punjenja.

Baterija će biti praktična kada putujete ili tijekom nestanka struje. Kao pričuvu preporučujemo dodatni, potpuno napunjeni baterijski komplet. Obratite se vašem prodavaču glede detalja o naručivanju pričuvnog baterijskog kompleta.

## Maksimiziranje vijeka trajanja baterije

Kao i svim drugim baterijama, radne karakteristike baterija vašeg računala s vremenom će se pogoršati. To znači da će se učinak baterije smanjiti vremenom i korištenjem. Da biste produljili vijek trajanja baterije vašeg računala, preporučujemo vam da se pridržavate dolje navedenih preporuka.

## Kondicioniranje novog baterijskog kompleta

Prije no što uporabite baterijski komplet po prvi put, postoji postupak "conditioning" koji trebate slijediti:

- 1 Umetnite novu bateriju bez uključivanja računala.
- 2 Priključite AC adapter i potpuno napunite bateriju.
- 3 Odvojite AC adapter.
- 4 Uključite računalo i radite koristeći baterijsko napajanje.
- 5 Potpuno iscrpите bateriju dok se ne pojavi upozorenje o ispražnjenosti baterije.
- 6 Ponovno priključite AC adapter i opet potpuno napunite bateriju.

Slijedite ove korake dok se baterija ne napuni i isprazni tri puta.

Koristite ovaj postupak kondicioniranja za sve nove baterije, ili ukoliko baterija nije bila korištena dugo vremena. Ako trebate pohraniti računalo dulje od dva tjedna, preporučujemo uklanjanje baterijskog kompleta iz uređaja.



**Upozorenje: Ne izlažite baterijski komplet temperaturama ispod 0°C (32°F) ili iznad 45°C (113°F). Ekstremne temperature mogu nepovoljno uticati na baterijski komplet.**

Slijedeći postupak kondicioniranja baterije vršite postupak kojim omogućavate maksimalno punjenje baterije vašeg računala tijekom postupka punjenja. Ukoliko ne vršite ovaj postupak, baterija se neće u najvećoj mogućoj mjeri puniti, a skratit će se i radni vijek baterije.

Dodatno, na radni vijek baterije negativno utječu i sljedeći načini uporabe:

- Uporaba računala na stalnom AC napajanju s umetnutom baterijom. Ako želite koristiti stalno AC napajanje, preporučujemo uklanjanje baterijskog kompleta nakon što je potpuno napunjen.
- Nepražnjenje odnosno nepunjenje baterije do krajnjih granica, kao što je opisano gore.
- Često korištenje; što više koristite bateriju, to će ona brže doći do kraja njezinoga radnog vijeka. Standardna računalna baterija ima vijek uporabe od oko 300 punjenja.

## Ugradnja i uklanjanje baterijskog kompleta



**Važno!** Prije uklanjanja baterije iz uređaja, priključite AC adapter ako želite nastaviti s uporabom vašeg računala. U suprotnom, prvo isključite računalo.

Za ugradnju baterijskog kompleta:

- 1 Poravnajte bateriju s otvorenim prostorom za bateriju; provjerite da li kraj s kontaktima ulazi prvi i da li je gornja površina baterije okrenuta prema gore.
- 2 Skliznite bateriju u prostor za bateriju i nježno gurnite dok se baterija ne zaključa u svoj položaj.



Za uklanjanje baterijskog kompleta:

- 1 Skliznite bravicu za otpuštanje baterije da biste otpustili bateriju.
- 2 Izvucite bateriju iz prostora za bateriju.

## Punjenje baterije

Da biste napunili bateriju, najprije provjerite da li je ona pravilno postavljena u prostor za bateriju. Uključite AC adapter u računalo i priključite ga na utičnicu električne mreže. Možete nastaviti raditi na vašem računalu na AC napajanju dok se baterija puni. Međutim, punjenje baterije dok je računalo isključeno rezultira značajno kraćim vremenom punjenja.



-----

**Napomena:** Preporučujemo punjenje baterije prije kraja dnevnog rada. Punjenje baterije preko noći prije putovanja omogućava vam da započnete idući dan s potpuno napunjenom baterijom.

## Provjera razine napunjenosti baterije

Windowsov mjerač energije pokazuje trenutnu razinu napunjenosti baterije. Zaustavite kursor iznad ikone baterije/napajanja na programskoj traci da biste vidjeli postojeću razinu napunjenosti.

## Optimiziranje vijeka trajanja baterije

Optimiziranje vijeka trajanja baterije vam pomaže da najbolje iskoristite rad baterije, produžavajući ciklus punjenja/praznjenja i poboljšavajući učinkovitost praznjenja. Preporučujemo vam se da slijedite dolje navedene sugestije:

- Kupite još jedan dodatni baterijski komplet.
- Koristite AC napajanje kad god je to moguće, čuvajući bateriju za korištenje na putu.
- Izbacite PC karticu ukoliko je ne koristite, budući da će ona nastaviti da crpi energiju (za odabrane modele).
- Pohranite baterijski komplet na hladno i suho mjesto. Preporučena temperatura je 10°C (50°F) do 30°C (86°F). Više temperature uzrokuju brže samopražnjenje baterije.
- Prekomjerno ponovno punjenje smanjuje vijek trajanja baterije.
- Čuvajte vaš AC adapter i bateriju.

## Upozorenje o niskoj razini napunjenosti baterije

Kada koristite baterijsko napajanje, obratite pozornost na Windowsov mjerac energije.



**Upozorenje: Priključite AC adapter što je prije moguće nakon što se pojavi upozorenje o ispražnjenosti baterije. Ako se baterija potpuno isprazni i računalo se isključi, podaci će biti izgubljeni.**

Kada se pojavi upozorenje o ispražnjenosti baterije, preporučena aktivnost ovisi o vašoj situaciji:

Situacija	Preporučena radnja
AC adapter i električna utičnica su dostupni.	<ol style="list-style-type: none"> <li>1. Uključite AC adapter u računalo i zatim ga priključite na električnu mrežu.</li> <li>2. Spremite sve potrebne datoteke.</li> <li>3. Nastavite s radom.</li> </ol> <p><b>Isključite računalo ako želite brzo napuniti bateriju.</b></p>
Raspoloživ je dodatni, potpuno napunjen baterijski komplet.	<ol style="list-style-type: none"> <li>1. Spremite sve potrebne datoteke.</li> <li>2. Zatvorite sve aplikacije.</li> <li>3. Spustite (shut down) operacijski sustav kako biste isključili računalo.</li> <li>4. Zamijenite baterijski komplet.</li> <li>5. Uključite računalo i nastavite s radom.</li> </ol>
AC adapter ili električna utičnica nisu dostupni. Nimate rezervni baterijski komplet.	<ol style="list-style-type: none"> <li>1. Spremite sve potrebne datoteke.</li> <li>2. Zatvorite sve aplikacije.</li> <li>3. Spustite (shut down) operacijski sustav kako biste isključili računalo.</li> </ol>

# Prijenos vašeg prijenosnog osobnog računala

Ovo poglavlje nudi savjete i vještine koje trebate razmotriti kada premještate vaše računalo ili ga nosite na put.

## Odvajanje od radne površine

Slijedite ove korake kako biste odvojili vaše računalo od vanjske dodatne opreme:

- 1 Spremite sve otvorene datoteke.
- 2 Uklonite sve medije, diskete ili kompaktne diskove iz pogona.
- 3 Programski isključite računalo (shut down).
- 4 Zatvorite poklopac ekrana.
- 5 Odvojite kabel napajanja iz AC adaptera.
- 6 Odvojite tipkovnicu, pokazivački uređaj, pisač, vanjski monitor i druge vanjske uređaje.
- 7 Odvojite Kensington bravu ukoliko ste je koristili za zaključavanje računala.

## Premještanje

Ukoliko premještate računalo na malu udaljenost, primjerice, sa stola u vašem uredu u sobu za sastanke.

## Priprema računala

Prije premještanja računala, zatvorite i zaboravite poklopac ekrana kako biste stavili računalo u stanje mirovanja (Sleep). Sada možete sigurno ponijeti računalo kamo god unutar zgrade išli. Za vraćanje računala iz stanja mirovanja (Sleep), otvorite ekran; zatim pritisnite i pustite tipku za uključivanje.

Ako nosite računalo u ured klijenta ili u drugu zgradu, programski isključite računalo (shut down):

Kliknite na **Start** zatim na **Shut Down**.

Ili:

Možete računalo ostaviti u stanju mirovanja (Sleep) pritiskom **<Fn> + <F4>**. Tada zatvorite i zaboravite ekran.

Kad ste spremni ponovno koristiti računalo, otključajte i otvorite ekran; tada pritisnite i pustite tipku za uključivanje.



**Napomena:** Ako je Sleep indikator (indikator stanja mirovanja) isključen, tada je računalo prešlo u stanje hibernacije i tada je isključeno. Ako je indikator napajanja isključen, ali je Sleep indikator uključen, računalo je prešlo u stanje Sleep (mirovanje). U oba slučaja, pritisnite i otpustite tipku za uključivanje za ponovno uključivanje računala. Obratite pozornost na činjenicu kako računalo može prijeći u stanje Hibernacije nakon što je neko vrijeme bilo u stanju Sleep (mirovanje).

## Što ponijeti na sastanke

Ako je vaš sastanak relativno kratak, vjerojatno ne trebate sa sobom ponijeti ništa osim vašeg računala. Ako će sastanak biti duži, ili ako vaša baterija nije potpuno napunjena, možda ćete trebati sa sobom ponijeti AC adapter kako biste ga priključili na vaše računalo u sobi za sastanke.

Ako soba za sastanke nema električnu utičnicu, smanjite pražnjenje baterije stavljanjem računala u stanje Sleep (mirovanje). Pritisnite **<Fn> + <F4>** ili zatvorite poklopac ekrana kad god aktivno ne koristite računalo. Da biste nastavili, otvorite ekran (ako je zatvoren), zatim pritisnite i pustite tipku za uključivanje.

## Prijenos računala kući

Kada odlazite kući iz ureda ili obrnuto.

## Priprema računala

Nakon odvajanja računala s vaše radne površine, slijedite ove korake kako biste pripremili računalo za put kući:

- Provjerite jeste li uklonili sve medije i kompaktne diskove iz pogona. Ukoliko ne uklonite sve mediji moguće je oštećivanje glave pogona.
- Spakirajte računalo u zaštitnu torbu koja će spriječiti klizanje računala i ublažiti udarac ukoliko ono padne.



**Oprez:** Izbjegavajte pakiranje stvari na gornji poklopac računala. Pritisak na gornji poklopac može oštetiti zaslon.

## Što ponijeti sa sobom

Osim ako imate neke stvari kod kuće, ponesite sljedeće stvari sa sobom:

- AC adapter i kabel za napajanje
- Tiskani Quick start up guide

## Posebna razmatranja

Slijedite ove smjernice kako biste zaštitili vaše računalo dok putujete na posao i s posla:

- Minimizirajte učinke promjena temperature noseći računalo sa sobom.
- Ako morate stati na dulje vrijeme i ne možete nositi računalo sa sobom, ostavite računalo u prtljažniku automobila kako računalo ne bi bilo izloženo prekomjernoj toplini.
- Promjene u temperaturi i vlažnosti mogu uzrokovati kondenzaciju. Dopustite računalu da se vrati na sobnu temperaturu i ispitajte ima li kondenzacije na zaslonu prije no što uključite računalo. Ako je promjena temperature veća od 10°C (18°F), dopustite računalu da polagano dosegne sobnu temperaturu. Ako je moguće, ostavite računalo 30 minuta u okruženju koja ima temperaturu koja je između vanjske i sobne temperature.

## Stvaranje kućnog ureda

Ako često radite na vašem računalu kod kuće, možda je dobro nabaviti drugi AC adapter za uporabu kod kuće. Sa drugim AC adapterom možete izbjeći nošenje dodatne težine kući i od kuće.

Ako koristite računalo kod kuće tijekom dosta dugih razdoblja, možda ćete poželjeti dodati i vanjsku tipkovnicu, monitor ili miš.

## Putovanje s računalom

Kada se krećete na dužim relacijama, na primjer, od vaše uredske zgrade do uredske zgrade klijenta ili lokalno putujete.

## Priprema računala

Pripremite računalo kao da ga nosite kući. Osigurajte da je baterija u računalu napunjena. Zaštitarska služba u zračnoj luci može od vas zahtijevati da uključite vaše računalo kada ga unosite u zonu nadzora.

## Što ponijeti sa sobom

Ponesite sa sobom sljedeće stvari:

- AC adapter
- Rezervni, potpuno napunjen baterijski komplet(e)
- Dodatne datoteke upravljačkih programa za pisače ukoliko planirate koristiti drugi pislač

## Posebna razmatranja

Dodatno smjernicama prijenos vašeg računala kući, slijedite ove smjernice za zaštitu računala dok putujete:

- Uvijek nosite računalo kao priručnu prtljagu.
- Ako je moguće, neka vam ručno provjere računalo. Rentgenski strojevi zaštitarskih službi u zračnim lukama su sigurni, ali nemojte prenositi računalo kroz detektor metala.
- Izbjegavajte izlaganje disketa ručnim detektorima metala.

## Međunarodna putovanja sa računalom

Kada se krećete od države do države.

### Priprema računala

Pripremite računalo kao što ga normalno pripremate za putovanje.

### Što ponijeti sa sobom

Ponesite sa sobom sljedeće stvari:

- AC adapter
- Kabele za napajanje koji su odgovarajući za državu u koju putujete
- Rezervne, potpuno napunjene baterijske complete.
- Dodatne datoteke upravljačkih programa za pišače ukoliko planirate koristiti drugi pišač
- Dokaz o kupovini, u slučaju da ga trebate pokazati carinskim službenicima
- Putovnicu International Travelers jamstva

## Posebna razmatranja

Slijedite ista posebna razmatranja kao kad putujete s računalom. Nadalje, slijede korisni savjeti kada ste na međunarodnom putovanju:

- Kada putujete u drugu državu, provjerite da li su lokalni AC napon i specifikacije kabela za napajanje AC adaptera kompatibilni. Ako nisu, nabavite kabel za napajanje koji je kompatibilan s lokalnim izmjeničnim naponom. Za napajanje računala nemojte koristiti pretvaračke sklopove koji se prodaju za uređaje.
- Ako koristite modem, provjerite jesu li modem i priključak kompatibilni s telekomunikacijskim sustavom zemlje u koju putujete.

# Osiguravanje vašeg računala

Vaše računalo je vrijedna investicija o kojoj trebate voditi brigu. Naučite kako zaštititi i voditi brigu o vašem računalu.

Sigurnosne mogućnosti uključuju hadverske i softverske brave — sigurnosni zaponac i zaporce.

## Uporaba sigurnosne brave računala

Prijenosnik dolazi s Kensington - kompatibilnim sigurnosnim utorom za sigurnosnu bravu.

Omotajte kabel sigurnosne brave računala oko nepokretnog objekta kao što je stol ili ručka zaključane ladice. Umetnite bravu u usjek i okrenite ključ kako bi osigurali bravu. Dostupni su i neki modeli bez ključa.

## Uporaba zaporki

Zaporce štite vaše računalo od neovlaštenog pristupa. Postavljanje ovih zaporki stvara nekoliko različitih razina zaštite vašeg računala i podataka:

- Zaporka nadzornika sprječava neovlašteni unos u BIOS uslužni program. Kada je ta zaporka postavljena, morate je unijeti kako biste dobili pristup BIOS uslužnom programu. Pogledajte **"BIOS uslužni program" na stranici 39**.
- Zaporka korisnika osigurava vaše računalo od neovlaštene uporabe. Kombinirajte uporabu ovih zaporki s kontrolnim točkama zaporki pri podizanju sustava i vraćanju iz hibernacije za maksimalnu sigurnost.
- Zaporka pri podizanju sustava osigurava računalo od neovlaštene uporabe. Kombinirajte uporabu ovih zaporki s kontrolnim točkama zaporki pri podizanju sustava i vraćanju iz hibernacije za maksimalnu sigurnost.



**Važno!** Nemojte zaboraviti vašu zaporku nadzornika! Ako zaboravite vašu zaporku, molimo obratite se vašem prodavaču ili ovlaštenom servisnom centru.

## Unošenje zaporki

Kada je zaporka postavljena, zahtjev za unos se pojavljuje u sredini zaslona prikaza.

- Kada je zaporka nadzornika postavljena, zahtjev za unos pojavljuje se kada pritisnete <F2> za ulazak u BIOS uslužni program pri podizanju sustava.
- Utipkajte zaporku nadzornika i pritisnite <Enter> za pristup BIOS uslužnom programu. Ako netočno unesete zaporku, pojavljuje se poruka sa upozorenjem. Pokušajte ponovno i pritisnite <Enter>.
- Kada je zaporka korisnika postavljena i kada je parametar "zaporka pri podizanju sustava" aktiviran, zahtjev za unos se pojavljuje pri podizanju sustava.
- Utipkajte zaporku korisnika i pritisnite <Enter> kako biste koristili računalo. Ako netočno unesete zaporku, pojavljuje se poruka s upozorenjem. Pokušajte ponovno i pritisnite <Enter>.



**Važno!** Pri unosu zaporce imate tri pokušaja. Ako ne uspijete točno unijeti zaporku nakon tri pokušaja, sustav se zaustavlja. Pritisnite i držite tipku za uključivanje 4 sekunde da ugasite računalo. Tada ponovno uključite računalo i ponovno pokušajte.

## Postavljanje zaporki

Zaporkke možete postaviti uporabom BIOS uslužnog programa.



# Proširivanje raznim opcijama

Vaše prijenosno osobno računalo vam nudi potpuno mobilno računalo iskustvo.

## Opcije povezivanja

Priključci omogućavaju povezivanje perifernih uređaja s vašim računalom kao što biste to učinili sa stolnim osobnim računalom. Za upute kako povezati različite vanjske uređaje s računalom, pročitajte sljedeći odlomak.

### Fax/data modem (samo za određene modele)

Vaše računalo ima ugrađeni V.92 56 Kbps fax/data modem.  
(samo za određene modele)



.....

**Upozorenje! Priključak ovog modema nije kompatibilan s digitalnim telefonskim linijama. Uključivanje ovog modema u digitalnu telefonsku liniju oštetit će modem.**

Za uporabu priključka fax/data modema, povežite telefonski kabel od priključka modema do telefonske utičnice.

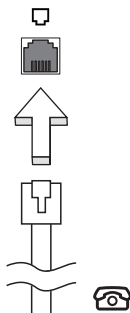

.....

**Upozorenje! Molimo, osigurajte da je kabel koji koristite odgovarajući za državu u kojoj radite.**

## Ugrađena mrežna mogućnost

Ugrađena mrežna mogućnost omogućava vam povezivanje računala na mrežu zasnovanu na Ethernetu.

Za korištenje mrežne mogućnosti, povežite Ethernet kabel od Ethernet (RJ-45) priključka na okviru računala do mrežne utičnice ili razvodnika na vašoj mreži.

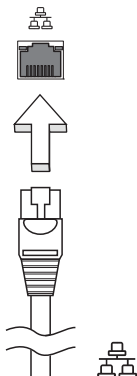

## Korisnički infracrveni priključak (CIR) (samo za određene modele)

Korisnički infracrveni priključak računala (CIR) koristi se za prijem signala s vašeg daljinskog upravljača ili drugih uređaja koji koriste CIR (infracrvenu vezu).

## Univerzalna serijska sabirnica (USB)

USB 2.0 priključak je serijska sabirnica velike brzine koja omogućuje povezivanja USB perifernih uređaja bez zauzimanja dragocjenih resursa sustava.

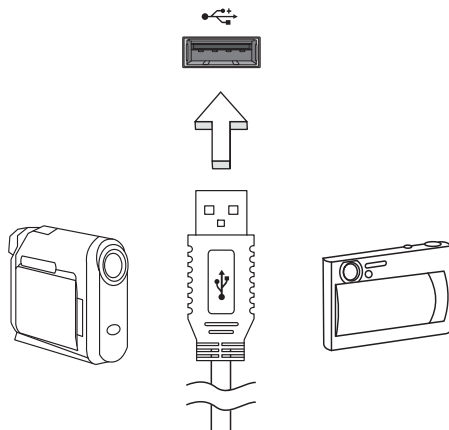

## IEEE 1394 priključnica (samo za određene modele)

IEEE 1394 priključak računala omogućava povezivanje s IEEE 1394 - kompatibilnim uređajem kao što je video kamera ili digitalna kamera. Pogledajte dokumentaciju vaše video ili digitalne kamere za detalje.

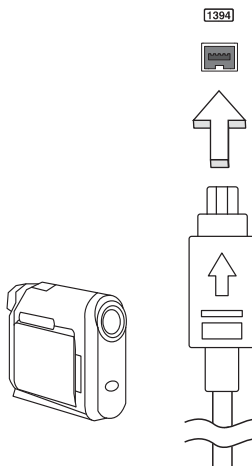

## Multimedijsko sučelje visoke definicije (samo za određene modele)

HDMI (High-Definition Multimedia Interface) multimedijsko sučelje visoke definicije je industrijski podržano, nekomprimirano, potpuno digitalno audio/video sučelje. HDMI osigurava sučelje između svih kompatibilnih digitalnih audio/video izvora, poput prijemnika za digitalnu televiziju (set-top box), DVD player i A/V prijemnik i kompatibilni digitalni audio i/ili video ekran, poput digitalne televizije (DTV) po jednom kabelu.

Koristite HDMI priključak na vašem računalu za spajanje s audio i video opremom visoke definicije. Primjena jednog kabela omogućava detaljno podešavanje i brzo spajanje.



## ExpressCard (samo za određene modele)

ExpressCard je najnovija inačica PC kartice. Ona je jedno manje i brže sučelje koje dalje poboljšava uporabljivosti i proširivost vašeg računala.

ExpressCard kartice podržavaju veliki broj opcija proširivanja, uključujući adaptere za flash memorijske kartice, TV-prijemnike, Bluetooth povezivanje i IEEE 1394B adaptere. ExpressCard kartice podržavaju USB 2.0 i PCI Express aplikacije.



**Važno!** Postoje dvije vrste, ExpressCard/54 i ExpressCard/34 (54mm i 34mm), svaka sa različitim funkcijama. Neće svi ExpressCard utori podržavati obje vrste. Molimo, pogledajte priručnik vaše kartice za detalje o instalaciji i uporabi kartice i njenim funkcijama.

## Umetanje ExpressCard kartice

Umetnite karticu u utor i nježno gurnite dok ne klikne u svoj položaj.

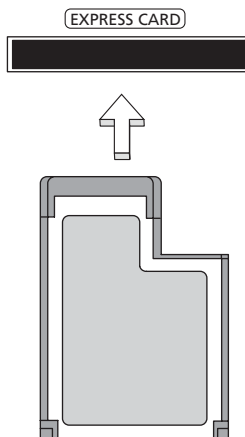

## Izbacivanje ExpressCard kartice

Prije izbacivanja ExpressCard kartice:

- 1 Izađite iz aplikacije koja koristi karticu.
- 2 Kliknite lijevom tipkom na sličicu za uklanjanje hardvera na programskoj traci i zaustavite aktivnost kartice.
- 3 Nježno gurnite karticu u utor i pustite da djelomično izbacite karticu. Zatim potpuno izvucite karticu iz utora.

## Instaliranje memorije (samo za određene modele)

Za instaliranje memorije slijedite ove korake:

- 1 Isključite računalo, odvojite AC adapter (ako je spojen) i uklonite baterijski komplet. Tada preokrenite računalo kako biste pristupili njegovom podnožju.
- 2 Uklonite vijke sa poklopca memorije; zatim podignite i uklonite poklopac memorije.

- 3 (a) Umetnite memorijski modul dijagonalno u utor, zatim (b) ga nježno pritisnite prema dolje dok ne klikne na mjesto.

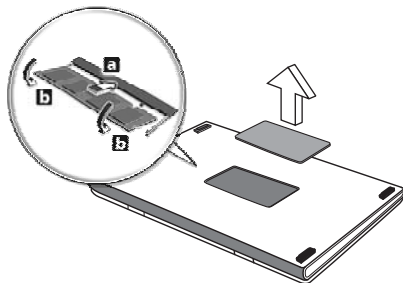

- 4 Vratite poklopac memorije i osigurajte ga vijcima.
- 5 Ponovno ugradite baterijski komplet i ponovno spojite AC adapter.
- 6 Uključite računalo.

Računalo automatski otkriva i ponovno konfigurira ukupnu veličinu memorije. Molimo, obratite se kvalificiranom tehničaru ili vašem zastupniku robne marke Acer.

## Uživanje u televiziji uz Windows Media Center



**Napomena:** Mogućnost je dostupna samo na određenim modelima.

Računala koja sadrže Windows Media Center Edition ili InstantOn Arcade mogu se koristiti za gledanje televizije te za pristup video sadržajima (putem audio/video veze s vanjskim uređajem poput video kamere).

### Odaberite tip ulaza

Audio/video veza može biti ili DVB-T digitalna antena (za odabrane modele) ili PAL/SECAM ili NTSC konektor. Molimo pročitajte odgovarajući odlomak:

### Gledanje televizije pomoću DVB-T (digitalne TV) antene (za odabrane modele)

DVB-T je međunarodni standard koji se koristi za prijenos zemaljskih televizijskih usluga u digitalnom formatu. U mnogim zemljama postepeno već istiskuje analogna emitiranja. DVB-T digitalna antena može se koristiti uz Windows Media Center za gledanje lokalnih DVB-T digitalnih televizijskih programa na Vašem prijenosnom računalu.

### Spajanje digitalne antene

- 1 Umetnite antenski kabel u RF utičnicu Vašeg računala.

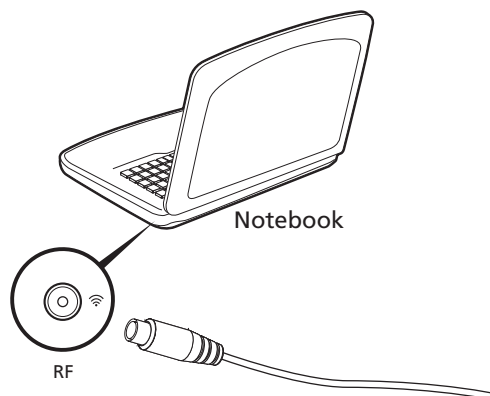



**Napomena:** Ne savijate i ne stavljajte u omču antenski kabel.  
Produljivanje kabla do 20cm za poboljšanje kvalitete signala.

## Gledanje televizije uz pomoć vanjske antene ili utičnice za kabel

Kako bi gledali televiziju na Vašem računalu možete koristiti uobičajene televizijske kablove (povezane s vanjskom antenom ili utičnicom za kabel).

### Spajanje antenskih kablova

Kako bi spojili kablove morate:

- 1 Umetnuti antenski konektor u RF utičnicu Vašeg računala.
- 2 Na drugi kraj spojite televizijski kabel, koristeći kablovski pretvornik ako je to potrebno.

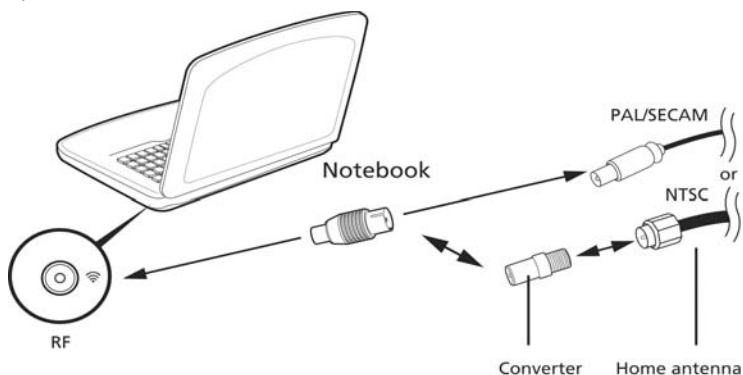

**Važno!** Molimo, provjerite da li koristite ispravni kablovski sustav za vaše područje prije no što pokušate spojiti antenski kabel.



## BIOS uslužni program

BIOS uslužni program je program za konfiguraciju hardvera ugrađen u BIOS vašeg računala.

Vaše računalo je već pravilno konfigurirano i optimizirano i nema potrebe pokretati ovaj uslužni program. Međutim, ukoliko doživite probleme s konfiguracijom, možda će biti potrebno pokretanja toga programa.

Za pokretanje BIOS uslužnog programa, pritisnite **<F2>** tijekom POST-a; dok se prikazuje logotip prijenosnika.

## Redoslijed podizanja sustava

Za postavljanje redoslijeda podizanja sustava u BIOS uslužnom programu, aktivirajte BIOS uslužni program, zatim odaberite **Boot** (Podizanje sustava) iz kategorija navedenih na vrhu zaslona.

## Omogućavanje oporavka sa-diska-na-disk

Za omogućavanje oporavka sa-diska-na-disk (oporavak čvrstog diska), aktivirajte BIOS uslužni program, zatim odaberite **Main** (Osnovni) iz kategorija navedenih na vrhu zaslona. Nađite **D2D Recovery** (D2D oporavak) na dnu zaslona i uporabite tipke **<F5>** i **<F6>** kako bi ovu vrijednost postavili na **Enabled** (Omogućeno).

## Zaporka

Za postavljanje zaporka pri podizanju sustava, aktivirajte BIOS uslužni program, zatim odaberite **Security** (Sigurnost) iz kategorija navedenih na vrhu zaslona. Nađite **Password on boot**: (Zaporka pri podizanju sustava:) i uporabite tipke **<F5>** i **<F6>** kako bi uključili ovu mogućnost.

## Uporaba softvera

### Reproduciranje DVD filmova



**Napomena:** Mogućnost je dostupna samo na određenim modelima.

Kada je modul DVD pogona instaliran u prostor za optički pogon, možete reproducirati DVD filmove na vašem računalu.

- 1 Izbacite DVD disk.



**Važno!** Kada prvi put pokrenete DVD player, program će od zatražiti unos regionalnog kôda. DVD diskovi su podijeljeni na 6 područja. Nakon što DVD pogonu podesite regionalni kôd, on će reproducirati samo DVD diskove tog područja. Regionalni kôd možete postaviti najviše pet puta (uključujući prvi put), nakon čega će zadnji postavljeni regionalni kôd ostati trajan. Oporavak vašeg tvrdog diska ne resetira broj postavljanja regionalnog kôda. Pogledajte tablica dolje za informacije o regionalnim kodovima DVD filmova.

- 2 DVD film automatski će se reproducirati nakon nekoliko sekunda.

Regionalni kôd	Država ili region
1	SAD, Kanada
2	Europa, Bliski istok, Južna Afrika, Japan
3	Jugoistočna Azija, Tajvan, Južna Koreja
4	Latinska Amerika, Australija, Novi Zeland
5	Bivši SSSR, dijelovi Afrike, Indija
6	Narodna Republika Kina



**Napomena:** Za promijenu regionalnog kôda, umetnite DVD film drugog područja u DVD pogon. Molimo, za više informacija pogledajte pomoć na mreži.

# Česta pitanja

Slijedi lista mogućih situacija koje mogu nastati tijekom uporabe vašeg računala. Za svaku od njih su pružena jednostavna rješenja.

**Uključio sam napajanje, ali se računalo ne pokreće ili se sustav ne podiže.**

Pogledajte indikator napajanja:

- Ako on ne svijetli, računalo se ne napaja energijom. Provjerite sljedeće:
  - Ako koristite računalo uporabom baterije, ona može biti prazna i nesposobna da napaja računalo. Priključite AC adapter da ponovno napunite baterijski komplet.
  - Osigurajte da AC adapter bude pravilno uključen u računalo i u električnu utičnicu.
- Ako indikator svijetli, provjerite sljedeće:
  - Da li je disk s kojega se ne može podići sustav (koji ne služi za podizanje sustava) u vanjskom USB disketnom pogonu? Uklonite ga ili ga zamijenite diskom koji služi za podizanje sustava i pritisnite **<Ctrl> + <Alt> + <Del>** za ponovno pokretanje sustava.

**Ništa se ne pojavljuje na zaslonu.**

Sustav za upravljanje energijom računala automatski zatamnjuje zaslon radi uštede energije. Pritisnite bilo koju tipku za ponovno uključivanje ekrana.

Ako pritisak na tipku ne uključi ponovno ekran, tri postavke mogu tomu biti uzrokom:

- Razina osvijetljenosti može biti preniska. Pritisnite **<Fn> + <D>** (povećaj) za podešavanje razine osvijetljenosti.
- Uređaj za prikaz može biti postavljen na vanjski monitor. Pritisnite "vruću" tipku prekidača ekrana **<Fn> + <F5>** kako biste prebacili prikaz natrag na računalo.
- Ako indikator stanja mirovanja (Sleep) svijetli, računalo je u stanju mirovanja. Pritisnite i pustite tipku za uključivanje za nastavak.

## Iz računala se ne čuje zvuk.

Provjerite sljedeće:

- Glasnoća može biti utišana. U Windows programu, pogledajte sličicu upravljanja glasnoćom (zvučnik) na programskoj traci. Ako je prekrižena, kliknite na tu sličicu i poništite odabir opcije **Mute all** (Utišaj sve).
- Razina glasnoće možda je preniska. U Windows programu, pogledajte sličicu upravljanja glasnoćom na programskoj traci. Također možete koristiti tipke za upravljanje glasnoćom kako bi ugodili glasnoću.
- Ako su slušalice ili vanjski zvučnici priključeni na line-out priključak računala, unutarnji zvučnici su automatski isključeni.

## Želim izbaciti ladicu optičkog pogona bez uključivanja računala.

Postoji mehanički otvor za izbacivanje na optičkom pogonu. Jednostavno umetnite vrh olovke ili spajalicu za papir u otvor i gurnite da izbacite ladicu.

## Tipkovnica ne reagira.

Pokušajte priključiti vanjsku tipkovnicu na USB priključak na računalu. Ako ona radi, kontaktirajte vašeg prodavača ili ovlašteni servisni centar budući da je moguće da se odvojio unutarnji kabel tipkovnice.

## Pisač ne radi.

Provjerite sljedeće:

- Provjerite da li je pisač priključen na električnu utičnicu i da li je uključen.
- Provjerite da li je kabel pisača sigurno priključen na paralelni priključak ili USB priključak računala i na odgovarajući priključak na pisaču.

## Želim vratiti moje računalo na njegove izvorne postavke bez CD-a za oporavak.



**Napomena:** Ako je inačica vašeg sustava višejezična, operacijski sustav i jezik koji izaberete prilikom prvog uključivanja sustava bit će jedina opcija za buduće operacije oporavka.

Ovaj postupak oporavka pomaže vam vratiti C: pogon s izvornim sadržajem softvera koji je instaliran kada ste kupili vaš prijenosnik. Slijedite dolje navedene korake za ponovnu izgradnju vašeg C: pogona. (Vaš C: pogon bit će ponovno formatiran i svi podaci će biti izbrisani.) Važno je načiniti sigurnosne kopije svih podataka prije uporabe ove opcije.

Prije izvođenja operacije vraćanja, molimo, provjerite postavke BIOS-a.

- 1 Pogledajte da li je **Acer disk-to-disk recovery** (Acer oporavak sa-diska-na-disk) aktivirano ili nije.
- 2 Provjerite da li je postavka **D2D Recovery** (D2D oporavak) u **Main** (Osnovni) postavljena na **Enabled** (Omogućeno).
- 3 Izađite iz BIOS uslužnog programa i spremite promjene. Sustav će se ponovno pokrenuti.



.....

**Napomena:** Za aktiviranje BIOS uslužnog programa, pritisnite **<F2>** tijekom POST-a.

Za početak postupka oporavka:

- 1 Ponovno pokrenite sustav.
- 2 Dok se prikazuje Acerov logotip, pritisnite istodobno tipke **<Alt> + <F10>** za početak postupka oporavka.
- 3 Pogledajte upute na zaslonu za izvođenje oporavka sustava.



.....

**Važno!** Ova mogućnost zauzima 15 GB na skrivenoj particiji vašeg tvrdog diska.

## Zahtjev za servis

### International Travelers jamstvo (ITW)

Vaše računalo je pod International Travelers jamstvom (ITW) koje vam daje sigurnost i spokoj kada putujete. Naša mreža servisnih centara diljem svijeta je tu da vam pruži pomoć.

S vašim računalom dolazi i ITW putovnica. Ova putovnica sadrži sve što trebate znati o ITW programu. Popis dostupnih, ovlaštenih servisnih centara je u ovoj praktičnoj knjižici. Pročitajte ovu putovnicu detaljno.

Uvijek imajte vašu ITW putovnicu pri ruci, posebno kada putujete, kako biste imali koristi od naših centara za podršku. Stavite vaš dokaz o kupovini u džepić koji se nalazi unutar prednjih korica vaše ITW putovnice.

Ako zemlja u koju putujete nema ITW servisno mjesto koje je ovlastila tvrtka Acer, još uvijek možete stupiti u kontakt s jednim od naših ureda diljem svijeta. Molimo, konzultirajte <http://global.acer.com>.

### Prije no što nazovete

Molimo, imajte sljedeće informacije na raspolaganju kada nazovete Acer za mrežni servis i molimo, budite za vašim računalom kada nazivate. Uz vašu podršku, možemo smanjiti vrijeme trajanja poziva i pomoći vam da učinkovito riješite svoje probleme. Ako vaše računalo prijavljuje poruke o greškama ili se oglašava kratkim zvučnim signalima, zapišite ih onako kako se pojavljuju na zaslonu (ili broj i redosljed u slučaju kratkih zvučnih signala).

Važno je pripremiti sljedeće informacije:

Ime: \_\_\_\_\_

Adresa: \_\_\_\_\_

Broj telefona: \_\_\_\_\_

Uređaj i vrsta modela: \_\_\_\_\_

Serijski broj: \_\_\_\_\_

Datum kupovine: \_\_\_\_\_

# Otklanjanje poteškoća

Poglavlje donosi savjete kako postupati s uobičajenim problemima u sustavu. Pročitajte ga prije no što pozovete tehničara ako se problem pojavi. Rješenja ozbiljnijih problema zahtijevaju otvaranje računala. Nemojte pokušavati otvoriti računalo sami; obratite se prodavaču ili ovlaštenom servisnom centru za pomoć.

## Savjeti za rješavanje problema

Ovo prijenosno osobno računalo napredne je izvedbe koja korisniku na zaslonu pruža izvješća o greškama kako bi vam omogućilo lakše rješavanje problema.

Ako sustav prijavi poruku o greški ili se pojavi simptom greške, pogledajte odlomak "Poruke o greškama" dolje. Ako problem ne možete riješiti, obratite se prodavaču. Pogledajte "**Zahtjev za servis**" na stranici 44.

## Poruke o greškama

Ako primite poruku o greški, zabilježite poruku i poduzmite što je potrebno za ispravljanje. Sljedeća tablica navodi poruke o greškama abecednim redom kao i preporuku što je potrebno poduzeti.

Poruke o greškama	Što treba poduzeti
CMOS battery bad	Obratite se prodavaču ili ovlaštenom servisnom centru.
CMOS checksum error	Obratite se prodavaču ili ovlaštenom servisnom centru.
Disk boot failure	Umetnite disk za podizanje sustava (s kojega se može podići sustav) u disketni pogon (A:), zatim pritisnite <b>&lt;Enter&gt;</b> za ponovno podizanje sustava.
Equipment configuration error	Pritisnite <b>&lt;F2&gt;</b> (tijekom POST-a) za ulazak u BIOS uslužni program, zatim pritisnite <b>Exit</b> u BIOS uslužnom programu za ponovno podizanje sustava.
Hard disk 0 error	Obratite se prodavaču ili ovlaštenom servisnom centru.
Hard disk 0 extended type error	Obratite se prodavaču ili ovlaštenom servisnom centru.
I/O parity error	Obratite se prodavaču ili ovlaštenom servisnom centru.
Keyboard error or no keyboard connected	Obratite se prodavaču ili ovlaštenom servisnom centru.
Keyboard interface error	Obratite se prodavaču ili ovlaštenom servisnom centru.
Memory size mismatch	Pritisnite <b>&lt;F2&gt;</b> (tijekom POST-a) za ulazak u BIOS uslužni program, zatim pritisnite <b>Exit</b> u BIOS uslužnom programu za ponovno podizanje sustava.

Ako se, nakon što ste poduzeli sve što je potrebno, još uvijek susrećete sa problemom, obratite se vašem prodavaču ili ovlaštenom servisnom centru za pomoć. Neki se problemi mogu riješiti uporabom BIOS uslužnog programa.

# Propisi i obavijesti o sigurnosti

## FCC izjava

Uređaj je ispitan i utvrđeno je da zadovoljava ograničenja za digitalne uređaje Klase B u skladu s Dijelom 15 Pravila FCC-a. Ograničenja su namijenjena pružanju razumne zaštite od štetnih međudjelovanja u stambenim instalacijama. Ovaj uređaj generira, koristi i može zračiti energiju radiofrekvencija i, ako nije instaliran i korišten u skladu s uputama, može prouzrokovati štetne interferencije radio komunikacijama.

Međutim, nema jamstva da se interferencija neće pojaviti u pojedinoj instalaciji. Ako ovaj uređaj uzrokuje štetne interferencije prijemu radio ili televizijskog signala, što može biti utvrđeno isključivanjem i uključivanjem uređaja, korisnici se ohrabruju da pokušaju ispraviti interferenciju primjenom jedne ili više sljedećih mjera:

- Preorijentirajte ili premjestite prijemnu antenu.
- Povećajte razmak između uređaja i prijemnika.
- Spojite uređaj na električnu utičnicu na strujnom krugu različitom od onog na koji je spojen prijemnik.
- Obratite se prodavaču ili iskusnom radio/televizijskom tehničaru za pomoć.

## Obavijest: Oklopljeni kabeli

Sve veze sa drugim računalnim uređajima moraju biti napravljene uporabom oklopljenih kabela da bi se održalo zadovoljavanje propisa FCC-a.

## Obavijest: Periferni uređaji

Samo periferni uređaji (ulazni/izlazni uređaji, terminali, pisači, itd.) certificirani da zadovoljavaju ograničenja Klase B mogu biti priključeni na ovu opremu. Rad sa perifernim uređajima koji nisu certificirani će vjerojatno dovesti do interferencija u prijemu radio i TV signala.

## Opres

Promjene ili modifikacije koje nisu proizvođač nije izričito odobrio mogu poništiti korisnikovo ovlaštenje, koje je izdala Federalna komisija za komunikacije za rukovanje ovim računalom.

## Obavijest: Kanadski korisnici

Ovaj digitalni aparat Klase B je u skladu sa ICES-003 Kanade.

## Remarque à l'intention des utilisateurs canadiens

Cet appareil numérique de la classe B est conforme a la norme NMB-003 du Canada.



Uklađeno s ruskom regulatornom certifikacijom



ME61

## Obavijesti o modemu (samo za određene modele)

### Obavijest za SAD

Ova oprema je u skladu s Dijelom 68 Pravila FCC-a. Na modemu se nalazi etiketa koja sadrži, pored ostalih informacija, registracijski broj FCC-a i broj ekvivalencije zvona (REN) za ovu opremu. Na zahtjev, ovu informaciju morate dati svojoj telefonskoj tvrtci.

Ako vaša telefonska oprema uzrokuje štetu telefonskoj mreži, telefonska tvrtka vam može privremeno prekinuti pružati usluge. Ako je moguće, oni će vas unaprijed obavijestiti. Ali ukoliko nije praktično unaprijed obavijestiti korisnika, bit ćete obaviješteni što je prije moguće. Također ćete biti informirani o vašem pravu da uložite žalbu FCC-a.

Vaša telefonska kompanija može vršiti promjene u svojim objektima, opremi, operacijama ili postupcima koje mogu uticati na pravilno funkcioniranje vaše opreme. Ako oni to učine, bit ćete unaprijed obaviješteni kako bi vam se dala mogućnost da održavate neprekinute telefonske usluge.

Ako ova oprema ne bude funkcionirala pravilno, isključite opremu iz telefonske linije da biste utvrdili da li ona uzrokuje problem. Ako je problem u samoj opremi, prekinite uporabu i kontaktirajte vašeg prodavača ili isporučitelja.



**Oprez:** Da biste smanjili rizik od požara, koristite samo No. 26 AWG ili veći UL Listed ili CSA certificirani kabel za telekomunikacijske linije.

### TBR 21

Ova oprema je odobrena [Council Decision 98/482/EC - "TBR 21"] za jedno spajanje terminala na Public Switched Telephone Network (PSTN). Međutim, zbog razlika između pojedinih PSTN-ova koji se pružaju u različitim zemljama, to odobrenje, samo po sebi, ne daje bezuvjetno jamstvo uspješnog funkcioniranja na svakoj PSTN terminalnoj točki. U slučaju problema, prije svega trebate kontaktirati vašeg dobavljača opreme. Više informacija o državama primjene naci cete u poglavlju **"Propisi i obavijesti o sigurnosti" na stranici 46.**

## Obavijest za Australiju

Zbog sigurnosnih razloga, priključite samo slušalice sa etiketom o telekomunikacijskoj usklađenosti. Ovo uključuje opremu kupca prethodno etiketiranu, dopuštenu ili certificiranu.

## Obavijest za Novi Zeland

- 1 Dodjela Telepermita za svaki dio terminalske opreme znači samo da je Telekom prihvatio da je dio u skladu sa minimalnim zahtjevima za povezivanje na njegovu mrežu. To ne znači nikakvo odobrenje proizvoda od strane Telecoma, niti pruža bilo kakvu vrstu garancije. Iznad svega, to ne pruža nikakvo jamstvo da će bilo koji dio raditi pravilno u svim pogledima sa drugim dijelom opreme koja ima Telepermit, ili drugom markom ili modelom, niti to podrazumijeva da je bilo koji proizvod kompatibilan sa svim mrežnim uslugama Telecoma.
- 2 Ova oprema nije sposobna, pod svim uvjetima rada, za pravilan rad na brzinama većim od one za koju je dizajnirana. Telecom neće prihvatiti nikakvu odgovornost ako se pojave poteškoće u takvim okolnostima.
- 3 Neki parametri zahtijevani za usklađenost s Telecomovim zahtjevima Telepermita su ovisni o opremi (računalo) povezanoj sa ovim uređajem. Povezana oprema mora biti postavljena da radi unutar sljedećih ograničenja radi usklađenosti sa Telekomovim specifikacijama:
  - a Ne smije biti više od 10 pokušaja pozivanja istog broja unutar bilo kog 30-minutnog razdoblja za bilo koju pojedinačnu manualnu inicijaciju poziva, i
  - b Oprema treba "spustiti slušalicu" tijekom perioda ne kraćeg od 30 sekunda između kraja jednog pokušaja i početka idućeg pokušaja pozivanja.
- 4 Neki parametri zahtijevani za usklađenost s Telecomovim zahtjevima Telepermita su ovisni o opremi (računalo) povezanoj sa ovim uređajem. Sa ciljem rada unutar ograničenja za usklađenost sa Telekomovim specifikacijama, povezana oprema mora biti postavljena tako da osigura da automatska pozivanja različitih brojeva budu razmještena tako da bude ne manje od 5 sekunda između kraja jednog pokušaja pozivanja i početka drugog.
- 5 Ova oprema ne smije biti postavljena tako da vrši automatske pozive Telekomove 111 Službe za hitne slučajeve.
- 6 Ovaj uređaj je opremljen pulsним biranjem dok je Telekomov standard DTMF tonsko biranje. Nema jamstva da će Telekomove linije zauvijek nastaviti da podržavaju pulsno biranje.
- 7 Uporaba pulsnoг biranja, dok je ova oprema povezana na istu liniju kao i druga oprema, može izazvati zveckanje zvona ili šum i može također uzrokovati stanje lažnog odgovora. Nastanu li takvi problemi, korisnik NE treba kontaktirati telekomovu Službu za greške.
- 8 Ova oprema može biti nepodesna za učinkovito prebacivanje poziva na drugi uređaj povezan na istu liniju.

- 9 U uvjetima nestanka struje može se dogoditi da ova sprava ne radi. Molimo osigurajte da je zaseban telefon, koji nije ovisan o lokalnom napajanju, na raspolaganju za uporabu u hitnim slučajevima.

## Izjava o pikselima LCD-a

LCD jedinica je proizvedena visoko - preciznim proizvodnim tehnikama. Ipak, neki pikseli se mogu s vremena na vrijeme pogrešno upaliti ili pojaviti kao crne ili crvene točke. Ovo nema učinka na snimljenu sliku i ne predstavlja nepravilnost u radu.

## Regulatorna obavijest o radio uređaju



**Napomena:** Dolje navedene regulatorne informacije su samo za modele sa bežičnim LAN-om i/ili Bluetoothom.

## Osnovno

Radi sprječavanja pojave radio interferencije kod licenciranih usluga, ovaj uređaj je namijenjen radu u zatvorenom prostoru.

Ovaj proizvod je u skladu sa standardima radiofrekvencija i sigurnosti svake države ili područja u kojima je odobren za bežično korištenje. Ovisno o konfiguracijama, ovaj proizvod može sadržavati ili ne sadržavati bežične radio uređaje (kao što su bežični LAN i/ili Bluetooth moduli). Dolje navedene informacije su za proizvode sa takvim uređajima.

## Deklaracija o usklađenosti za države EU

Ovime, Acer izjavljuje da je ova serija prijenosnih osobnih računala u skladu sa bitnim zahtjevima i drugim relevantnim odredbama Direktive 1999/5/EC.

## Popis primjenjivih država

Države članice EU od srpanj 2009. su: Belgija, Danska, Njemačka, Grčka, Španjolska, Francuska, Irska, Italija, Luksemburg, Nizozemska, Austrija, Portugal, Finska, Švedska, Ujedinjeno Kraljevstvo, Estonija, Latvija, Litva, Poljska, Mađarska, Češka Republika, Slovačka Republika, Cipar, Malta Bugarska i Rumunjska.

Uporaba je dopuštena u zemljama Europske Unije, kao i u Norveškoj, Švicarskoj, Islandu i Lihtenštajnu. Ovaj uređaj mora biti korišten u strogom skladu sa propisima i ograničenjima u državi uporabe. Za više informacija, molimo, kontaktirajte lokalni ured u državi uporabe. Najsvježiji popis država provjerite na stranici <http://ec.europa.eu/enterprise/rtte/implem.htm>.

## FCC-ov sigurnosni zahtjev glede radiofrekvencija

Zračena izlazna energija bežične LAN Mini PCI kartice i Bluetooth kartice je daleko ispod FCC-ovih ograničenja izlaganju radiofrekvencijama. Ipak, serija prijenosnih osobnih računala treba biti korištena na takav način da se mogućnost ljudskog kontakta tijekom normalnog rada minimizira na sljedeći način:

- 1 Od korisnika se traži da prate sigurnosne upute glede radiofrekvencija na uređajima bežičnih opcija koje su sadržane u korisničkom priručniku svakog uređaja opcije radiofrekvencije.



**Oprez:** Za pridržavanje FCC-ovih zahtjeva usklađenosti izlaganja radiofrekvencijama, udaljenost od najmanje 20 cm (8 inča) mora biti održavana između antena za integriranu bežičnu LAN Mini PCI karticu ugrađene u područje ekrana i svih osoba.

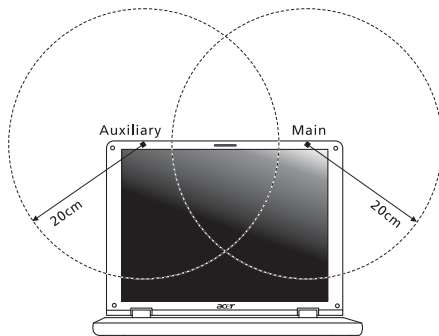

**Napomena:** Bežični Mini PCI adapter primjenjuje funkciju višestrukog odašiljanja. Ova funkcija ne emitira radiofrekvencije istovremeno iz obje antene. Jedna od antena je automatski ili ručno (od strane korisnika) odabrana kako bi se osigurala dobra kvaliteta radiokomunikacije.

- 2 Ovaj uređaj je ograničen na upotrebu u zatvorenom prostoru zbog njegovog rada u frekventijskom rasponu od 5,15 do 5,25 GHz. FCC zathijeva da ovaj proizvod bude korišten u zatvorenom prostoru zbog frekventijskog opsega od 5,15 do 5,25 GHz da bi se smanjile potencijalne štetne interferencije za mobilne satelitske sustave koji rade na istom kanalu.
- 3 Radarima visoke snage je dodijeljeno da budu osnovni korisnici pojasa od 5,25 do 5,35 GHz i od 5,65 do 5,85 GHz. Ove radarske stanice mogu izazvati interferenciju i/ili oštetiti ovaj uređaj.

- 4 Nepravilna instalacija ili neovlašteno korištenje može izazvati štetne interferencije kod radiokomunikacija. Također, bilo kakvo prepravljjanje unutarnje antene će poništiti FCC certifikaciju i Vašu garanciju.

## Kanada-Radio uređaji za komunikaciju male snage izuzeti od licenciranja (RSS-210)

### Izlaganje ljudi RF polju (RSS-102)

Seriya prijenosnih PC koristi ugrađene antene malog dometa koje ne emitiraju RF polje izvan ograničenja koja za opću populaciju propisuje Health Canada; proučite Safety Code 6, koji možete preuzeti na web stranicama Health Canada na adresi [www.hc-sc.gc.ca/rpb](http://www.hc-sc.gc.ca/rpb).

### LCD panel ergonomic specifications

Design viewing distance	500 mm
Design inclination angle	0.0°
Design azimuth angle	90.0°
Viewing direction range class	Class IV
Screen tilt angle	85.0°
Design screen illuminance	<ul style="list-style-type: none"> <li>• Illuminance level: [250 + (250cos<math>\alpha</math>)] lx where <math>\alpha = 85^\circ</math></li> <li>• Color: Source D65</li> </ul>
Reflection class of LCD panel (positive and negative polarity)	<ul style="list-style-type: none"> <li>• Ordinary LCD: Class I</li> <li>• Protective LCD: Class III</li> </ul>
Image polarity	Both
Reference white:	• Yn
Pre-setting of luminance and color temperature @ 6500K (tested under BM7)	<ul style="list-style-type: none"> <li>• u'n</li> <li>• v'n</li> </ul>
Pixel fault class	Class II



# Seria Aspire

Ghidul general de utilizare

© 2010 Toate drepturile rezervate.

Ghid general de utilizare seria Aspire  
Prima ediție: 08/2010

Computer portabil seria Aspire

Numărul modelului: \_\_\_\_\_

Numărul seriei: \_\_\_\_\_

Data achiziției: \_\_\_\_\_

Locul achiziției: \_\_\_\_\_



# Informații pentru siguranța și confortul dumneavoastră

## Instrucțiuni de siguranță

Citiți cu atenție aceste instrucțiuni. Păstrați acest document pentru consultare ulterioară. Respectați toate avertismentele și instrucțiunile marcate pe produs.

### Oprirea produsului înainte de curățare

Deconectați acest produs de la priza de perete înainte de curățare. Nu utilizați lichide de curățare sau aerosoli. Folosiți o cârpă umedă pentru curățare.

### ATENȚIE la conectarea și deconectarea dispozitivului

Respectați următoarele indicații atunci când conectați și deconectați alimentarea la unitatea de alimentare electrică:

Instalați unitatea de alimentare electrică înainte de conectarea cablului de alimentare la priza electrică de c.a.

Deconectați cablul de alimentare înainte de a scoate unitate de alimentare electrică din computer.

Dacă sistemul are mai multe surse de alimentare, deconectați alimentarea de la sistem scoțând toate cablurile din sursele de alimentare.

### ATENȚIE la accesibilitate

Asigurați-vă că priza electrică la care conectați cablul de alimentare este ușor accesibilă și situată cât mai aproape de operatorul echipamentului. Când trebuie să deconectați alimentarea de la echipament, asigurați-vă că deconectați cablul de alimentare de la priza electrică.

### ATENȚIE la plăcile aparente din pachet (doar pentru anumite modele)

Computerul dvs este livrat cu plăci de plastic aparente instalate în sloturile pentru card. Plăcile aparente protejează sloturile nefolosite contra prafului, obiectelor metalice sau altor corpuri străine. Păstrați plăcile aparente pentru a fi folosite când nu există carduri în sloturi.

### ATENȚIE la ascultare

Pentru a vă proteja auzul, urmați aceste instrucțiuni.

- Măriți volumul treptat până când puteți auzi clar și confortabil.
- Nu măriți nivelul volumului decât după ce urechile dvs s-au obișnuit.
- Nu ascultați muzică la volum ridicat perioade lungi de timp.
- Nu măriți nivelul volumului pentru a bloca un mediu zgomotos.
- Reduceți volumul dacă nu-i puteți auzi pe cei care vă vorbesc în apropierea dvs.

## Avertismente

- Nu folosiți acest produs în apropierea apei.
- Nu așezați acest produs pe un podium, suport sau masă instabilă. Dacă produsul cade, poate fi grav avariat.
- Sloturile și orificiile sunt prevăzute pentru aerisire, în vederea asigurării unei funcționări corespunzătoare a produsului și a protecției sale la supraîncălzire. Aceste deschideri nu trebuie blocate sau acoperite. Orificiile nu trebuie să fie niciodată blocate prin așezarea produsului pe un pat, sofa, pătură sau o altă suprafață similară. Acest produs nu trebuie să fie așezat niciodată pe un radiator sau un aparat producător de căldură sau într-o instalație încorporată dacă nu se asigură aerisirea adecvată.
- Nu introduceți obiecte de niciun fel în acest produs prin sloturile carcasei deoarece pot atinge puncte cu tensiune periculoase sau piese cu pericol de scurtcircuit care ar putea produce un incendiu sau o electrocutare. Nu vărsați niciun fel de lichide pe sau în produs.
- Pentru a evita deteriorarea componentelor interne și a preveni scurgerea bateriei, nu puneți produsul pe o suprafață care vibrează.
- Nu-l folosiți niciodată într-un mediu sportiv, de exerciții fizice sau orice mediu cu vibrații care ar putea provoca un scurtcircuit neașteptat sau ar putea deteriora dispozitivele rotative, HDD, unitatea optică și ar putea chiar expune la riscuri legate de bateria cu litiu.
- Suprafața de dedesubt, zonele din jurul orificiilor de ventilare și adaptorul pentru c.a. pot deveni fierbinți. Pentru a evita rănirea, asigurați-vă că acestea nu intră în contact cu pielea sau cu corpul dvs.
- Dispozitivul și anexele sale pot conține piese mici. Nu lăsați la îndemâna copiilor mici.

## Utilizarea alimentării electrice

- Acest produs trebuie să fie folosit la tipul de alimentare electrică indicat pe eticheta de marcaj. Dacă nu sunteți siguri de tipul de alimentare disponibil, consultați dealerul sau compania de electricitate locală.
- Nu lăsați nimic așezat peste cablul de alimentare. Nu așezați acest produs într-un loc care ar permite oamenilor să calce pe cablu.
- Dacă se folosește un cablu de prelungire cu acest produs, asigurați-vă că amperajul nominal total al echipamentului conectat în cablul de prelungire nu depășește amperajul nominal al cablului de prelungire. De asemenea, asigurați-vă că valoarea nominală totală a tuturor produselor conectate la priza electrică de perete nu depășește valoarea nominală a siguranței.
- Nu suprasolicitați priza electrică, cablul sau priza prelungitorului conectând prea multe dispozitive. Sarcina totală a sistemului nu trebuie să depășească 80% din valoarea nominală a derivației circuitului. Dacă se folosesc prelungitoare, sarcina nu trebuie să depășească 80% din valoarea nominală a prelungitorului.
- Adaptorul de c.a. al acestui produs este echipat cu un ștecăr împământat cu trei fire. Ștecărul se potrivește numai într-o priză electrică cu împământare. Asigurați-vă că priza electrică este corect împământată înainte de a introduce ștecărul adaptorului de c.a. Nu introduceți ștecărul într-o priză electrică fără împământare. Contactați electricianul pentru detalii.



.....

**Avertisment! Pinul de împământare este o caracteristică de siguranță. Folosirea unei prize electrice care nu este împământată corect se poate solda cu electrocutare și/sau rănirea.**



.....

**Notă:** Pinul de împământare oferă și o bună protecție împotriva zgomotului neprevăzut produs de alte dispozitive electrice din apropiere care pot interfera cu funcționarea acestui produs.

- Sistemul poate fi alimentat cu curent electric într-un domeniu larg de valori ale tensiunii; 100 - 120 sau 220 - 240 V c.a. Cablul de alimentare furnizat odată cu sistemul îndeplinește specificațiile de utilizare din țara/regiunea unde a fost achiziționat sistemul. Cablurile de alimentare pentru utilizarea în alte țări/regiuni trebuie să respecte specificațiile pentru acea zonă/regiune. Pentru informații suplimentare privind specificațiile cablului de alimentare, contactați un distribuitor autorizat sau un furnizor de service.

## Service pentru produs

Nu încercați să asigurați dvs. service-ul pentru acest produs deoarece deschiderea și scoaterea capacelor vă poate expune la puncte de tensiune periculoase sau alte riscuri. Contactați personalul calificat pentru orice lucrări de service.

Deconectați acest produs de la priza de perete și contactați personalul de service calificat când:

- cablul de alimentare sau ștecărul este deteriorat, tăiat sau uzat
- s-a vărsat lichid în produs
- produsul a fost expus la ploaie sau apă
- produsul a fost aruncat sau carcasa a fost deteriorată
- produsul prezintă o modificare vizibilă a performanței, indicând nevoia de service
- produsul nu funcționează normal după respectarea instrucțiunilor de funcționare



.....

**Notă:** Reglați numai acele comenzi care sunt cuprinse în instrucțiunile de funcționare, deoarece reglarea incorectă a altor comenzi se poate solda cu deteriorarea și va necesita adesea lucrări extinse din partea unui tehnician calificat pentru a readuce produsul la starea normală.

## Indicații pentru utilizarea bateriei în condiții de siguranță

Acest computer portabil folosește o baterie litiu-ion. Nu o folosiți într-un mediu umed, ud sau coroziv. Nu așezați, depozitați sau lăsați produsul pe sau în apropierea unei surse de căldură, într-un loc cu temperatură ridicată, la lumina directă a soarelui, într-un cuptor cu microunde sau într-un container sub presiune și nu-l expuneți la temperaturi peste 60°C (140°F). Nerespectarea acestor indicații poate determina scurgerea acidului din baterie, încălzirea, explozia sau aprinderea și se poate solda cu rănire și/sau deteriorare. Nu perforați, deschideți sau demontați bateria. Dacă bateria prezintă scurgeri și intrați în contact cu lichidele scurse, clătiți bine cu apă și solicitați imediat îngrijire medicală. Din motive de siguranță și pentru a prelungi durata de viață a bateriei, încărcarea nu se va desfășura la temperaturi de sub 0°C (32°F) sau peste 40°C (104°F).

Performanța maximă a noii baterii este realizată numai după două sau trei cicluri de încărcare și descărcare complete. Bateria poate fi încărcată și descărcată de sute de ori, dar în cele din urmă se va uza. Când timpul de funcționare devine vizibil la scurt decât cel normal, cumpărați o baterie nouă. Folosiți numai baterii aprobate și reîncărcați bateria folosind numai încărcătoarele aprobate, destinate acestui dispozitiv.

Folosiți bateria numai pentru scopul pentru care a fost concepută. Nu folosiți niciodată încărcătorul sau bateria dacă este deteriorat/ă. Nu scurtcircuitați bateria. Scurtcircuitarea accidentală poate interveni când un obiect metalic, precum o monedă, o agrafă sau un pix determină conectarea directă a bornelor pozitivă (+) și negativă (-) ale bateriei. (Acestea arată ca niște benzi metalice pe baterie). Acest lucru se poate petrece, de exemplu, când purtați o baterie de rezervă în buzunar sau poșetă. Scurtcircuitarea bornelor poate deteriora bateria sau obiectul de conectat.

Capacitatea și durata de viață a bateriei vor fi reduse dacă este lăsat în locuri fierbinți sau reci, precum o mașină închisă vara sau iarna. Încercați întotdeauna să păstrați bateria la o temperatură cuprinsă între 15°C și 25°C (59°F și 77°F). Este posibil ca un dispozitiv cu o baterie fierbinte sau rece să nu funcționeze temporar, chiar dacă bateria este complet încărcată. Performanța bateriei este în mod special limitată la temperaturi mult sub limita de îngheț.

Nu aruncați bateriile în foc deoarece pot exploda. Bateriile pot exploda și dacă sunt deteriorate. Depozitați bateriile conform reglementărilor locale. Reciclați-le atunci când este posibil. Nu le aruncați ca deșeuri menajere.

Dispozitivele wireless pot fi expuse la interferență din partea bateriei, ceea ce le poate afecta performanța.

## Înlocuirea bateriei

Computerul portabil folosește baterie cu litiu. Înlocuiți bateria cu același tip ca cel livrat cu produsul. Folosirea unei alte baterii poate prezenta riscul de incendiu sau explozie.



**Avvertiment! Bateriile pot exploda și dacă nu sunt manipulate corect. Nu le demontați și nu le aruncați în foc. Nu le lăsați la îndemâna copiilor. Respectați reglementările locale atunci când aruncați bateriile folosite.**

## Atenționare privind dispozitivul optic (doar pentru anumite modele)

Atenție: Acest aparat conține un sistem laser și este clasificat ca "PRODUS LASER CLASA 1". În cazul în care apar probleme la acest dispozitiv, contactați cel mai apropiat punct de service AUTORIZAT. Pentru a preveni expunerea directă la raza laser, nu încercați să deschideți incinta.

CLASA 1 PRODUS LASER

ATENȚIE: RADIȚII LASER INVIZIBILE ATUNCI CÂND ESTE DESCHIS. EVITAȚI EXPUNEREA LA FASCICUL.

APPAREIL A LASER DE CLASSE 1 PRODUIT

LASERATTENTION: RADIATION DU FAISCEAU LASER INVISIBLE EN CAS D'OUVERTURE. EVITER TOUTE EXPOSITION AUX RAYONS.

LUOKAN 1 LASERLAITE LASER KLASSE 1

VORSICHT: UNSICHTBARE LASERSTRAHLUNG, WENN ABDECKUNG GEÖFFNET NICHT DEM STRAHL AUSSETZEN

PRODUCTO LÁSER DE LA CLASE I

ADVERTENCIA: RADIACIÓN LÁSER INVISIBLE AL SER ABIERTO. EVITE EXPONERSE A LOS RAYOS.

ADVARSEL: LASERSTRÅLING VED ÅBNING SE IKKE IND I STRÅLEN.

VARO! LAVATTAESSA OLET ALTTINA LASERSÄTEILYLLE.

WARNING: LASERSTRÅLNING NÄR DENNA DEL ÄR ÖPPNAD ÄLÅ TUIJOTA SÄTEESEENSTIRRA EJ IN I STRÅLEN

WARNING: LASERSTRÅLNING NAR DENNA DEL ÄR ÖPPNADSTIRRA EJ IN I STRÅLEN

ADVARSEL: LASERSTRÅLING NAR DEKSEL ÅPNESSTIRR IKKE INN I STRÅLEN

### Siguranța liniei telefonice

- Deconectați toate liniile telefonice de la echipament atunci când nu este folosit și/sau înainte de service.
- Pentru a evita riscul de electrocutare la distanță de la sistemul de iluminat, nu conectați linia telefonică la acest echipament în timpul tunetelor sau fulgerelor.



.....

**Avertisment! Din motive de siguranță, nu folosiți piese neconforme atunci când adăugați sau schimbați componente. Consultați distribuitorul pentru opțiuni de cumpărare.**

## Mediu de funcționare



**Avertisment! Din motive de siguranță, opriți toate dispozitivele de transmisie radio sau wireless atunci când folosiți computerul portabil în următoarele condiții. Printre aceste dispozitive se pot număra, fără limitare la: lan wireless (WLAN), Bluetooth și/sau 3G.**

Amintiți-vă să respectați orice reglementări speciale în vigoare în orice zonă și să opriți întotdeauna computerul când folosirea sa este interzisă sau când poate provoca interferență sau pericol. Folosiți dispozitivul numai în pozițiile de funcționare normale. Acest dispozitiv respectă indicațiile de expunere la RF atunci când este folosit în condiții normale și antena sa este poziționată la cel puțin 1,5 centimetri de corpul dvs (consultați figura de mai jos). Nu trebuie să conțină metal și trebuie să poziționați dispozitivul la distanța de corpul dvs. menționată mai sus. Pentru a transmite cu succes fișiere de date sau mesaje, acest dispozitiv necesită o bună calitate a conexiunii la rețea. În unele cazuri, transmisia de fișiere de date sau mesaje poate fi amânată până când o astfel de conexiune este disponibilă. Asigurați-vă că instrucțiunile de mai sus privind distanța de separare sunt respectate până când transmisia este încheiată. Piesele dispozitivului sunt magnetice. Materialele metalice pot fi atrase la dispozitiv și persoanele cu proteze auditive nu trebuie să țină dispozitivul la urechea cu proteză auditivă. Nu așezați cărțile de credit sau alte medii de stocare magnetice în apropierea dispozitivului deoarece informațiile stocate pe ele pot fi șterse.

## Dispozitive medicale

Funcționarea oricărui echipament de transmisie radio, inclusiv telefoane fără fir, pot interfera cu funcționalitatea dispozitivelor medicale cu protecție neadecvată. Consultați un medic sau producătorul dispozitivului medical pentru a stabili dacă sunt adecvat protejate la energia RF externă sau dacă aveți orice întrebări. Opriți dispozitivul în centrele de servicii medicale atunci când orice reglementări afișate în aceste zone vă cer să faceți acest lucru. Spitalele sau centrele de îngrijire medicală pot folosi echipamente care ar putea fi sensibile la transmisiile de RF externe.

**Simulatoarele cardiace.** Producătorii de simulatoare cardiace recomandă menținerea unei distanțe minime de 15,3 centimetri între dispozitivele wireless și simulatorul cardiac pentru a evita interferența potențială cu simulatorul cardiac. Aceste recomandări sunt conforme cu cercetările independente și recomandările Wireless Technology Research. Persoanele cu simulatoare cardiace trebuie să facă următoarele:

- Să mențină întotdeauna dispozitivul la mai mult de 15,3 centimetri de simulator.
- Să nu țină dispozitivul în apropierea stimulatorului când dispozitivul este pornit. Dacă suspectați interferență, opriți dispozitivul și mutați-l.

**Protezele auditive.** Unele dispozitive digitale wireless pot interfera cu unele proteze auditive. Dacă interferența se produce, consultați furnizorul de servicii.

## Vehiculele

Semnalele de RF pot afecta sistemele electronice instalare incorect sau protejate necorespunzător precum sistemele electronice de injecție a combustibilului, sistemele de frânare anti-patinare (antiblocare), sistemele electronice de control al vitezei și sistemele air bag. Pentru informații suplimentare, consultați producătorul vehiculului dvs sau reprezentantul acestuia sau al oricărui echipament care a fost adăugat. Numai personalul calificat trebuie să asigure service-ul dispozitivului sau să instaleze dispozitivul într-un vehicul. Instalarea sau service-ul defectuoase pot fi periculoase și pot anula orice garanție care se aplică dispozitivului. Verificați regulat dacă toate echipamentele din vehiculul dvs. sunt montate și funcționează corect. Nu stocați sau transportați lichide inflamabile, gaze sau materiale explozive în același compartiment cu dispozitivul, piesele sau îmbunătățirile sale. Pentru vehicule echipate cu air bag, amintiți-vă că sacii de aer se umflă cu forță mare. Nu puneți obiecte, inclusiv echipamente wireless portabile sau instalate în zona de deasupra air bag-ului sau în zona de desfacere a air bag-ului. Dacă echipamentul wireless din vehicul este instalat incorect și dacă air bag-ul umflă, se pot produce răni grave. Utilizarea dispozitivului în timpul zborului cu avionul este interzisă. Opriți aparatul înainte de îmbarcarea în avion. Folosirea tele-dispozitivelor wireless într-un avion poate fi periculoasă pentru funcționarea avionului, poate întrerupe rețeaua telefonică wireless și poate fi ilegală.

## Mediile potențial explozive

Opriți dispozitivul când vă aflați într-o zonă cu o atmosferă potențial explozivă și respectați toate semnele și instrucțiunile. Printre atmosferele potențial exploziv se numără zonele în care vi se recomandă normal să opriți motorul vehiculului. În astfel de medii, scântelele pot provoca explozii sau incendii care duc la vătămări corporale sau chiar decese. Opriți dispozitivul la punctele de alimentare cu combustibil precum în apropierea pompelor de benzină de la stațiile de service. Respectați restricțiile privind utilizarea echipamentelor radio în depozitele de combustibil, zonele de stocare și distribuție; uzinele chimice sau acolo unde sunt în curs de desfășurare operațiuni de detonare. Zonele care au o atmosferă potențial explozivă sunt de cele mai multe ori, însă nu întotdeauna, bine semnalizate. Printre acestea se numără puntea inferioară a ambarcațiunilor, instalațiile de transfer sau depozitare de produse chimice, vehiculele care folosesc gaz petrolier (precum propanul sau butanul) și zonele în care aerul conține particule precum granulele, praful sau pulberile metalice. Nu porniți computerul când folosirea unui telefon wireless este interzisă sau când poate provoca interferență sau pericol.

## Apeluri de urgență

**Avertisment:** Nu puteți efectua apeluri de urgență prin acest dispozitiv. Pentru a efectua un apel de urgență trebuie să sunați de la telefonul mobil sau de la alt sistem de apelare telefonică.

## Instrucțiuni de depozitare a deșeurilor

Nu aruncați acest dispozitiv electronic la coșul de gunoi atunci când îl casați. Pentru a reduce poluarea și a asigura protecția maximă a mediului global, reciclați-l. Pentru informații suplimentare privind reglementările pentru deșeurile provenite de la echipamentele electronice și electrocasnice (WEEE), vizitați

<http://www.acer-group.com/public/Sustainability/sustainability01.htm>.



## Consultanță privind mercurul

Pentru proiectoarele și produsele electronice cu bec interior, care includ un monitor LCD/CRT fără iluminare din spate cu LED sau afișaj: Lămpile din interiorul acestui produs conțin mercur și trebuie reciclate sau depozitate conform legilor locale, statale sau federale. Pentru informații suplimentare, contactați Alianța Industriilor Electronice la [www.eiae.org](http://www.eiae.org). Pentru informații specifice privind aruncarea lămpilor, verificați [www.lamprecycle.org](http://www.lamprecycle.org).



## ENERGY STAR



ENERGY STAR

Produsele Acer certificate ENERGY STAR vă economisesc banii prin reducerea costurilor cu energia și protejează mediul fără a sacrifica din funcții sau din performanță. Acer este mândru să ofere clienților săi produse cu sigla ENERGY STAR.

Ce este ENERGY STAR?

Produsele certificate ENERGY STAR folosesc mai puțină energie și previn emisiile de gaze cu efect de seră prin respectarea indicațiilor stricte de eficiență energetică stabilite de Agenția pentru protecția mediului din S.U.A. (EPA). Acer este hotărât să ofere produse și servicii, pe plan internațional, care să ajute clienții să economisească bani, energie și să îmbunătățească calitatea mediului înconjurător. Cu cât economisim mai multă energie printr-o eficiență energetică sporită, cu atât reducem gazele cu efect de seră și pericolele de modificare a climei. Pentru informații suplimentare, consultați <http://www.energystar.gov> sau <http://www.energystar.gov/powermanagement>.

Produsele Acer având sigla ENERGY STAR: (doar pentru anumite modele)

- generează mai puțină căldură și reduc necesitatea de răcire.
- Intră automat în modurile de „repaus ecran” și „repaus computer” după 10, respectiv 30 de minute de inactivitate.
- Activează computerul din modul repaus prin apăsarea unei taste sau prin mișcarea mouse-ului.
- În modul „repaus”, computerele vor economisi mai mult de 80% din energie.

ENERGY STAR și sigla ENERGY STAR sunt mărci înregistrate în S.U.A.



## Sfaturi și informații de utilizare confortabilă

Utilizatorii computerului se pot plânge de probleme de vedere și dureri de cap după utilizarea prelungită. Utilizatorii sunt expuși și riscului de rănire fizică după ore lungi de lucru în fața computerului. Perioadele lungi de lucru, poziția greșită, obiceiurile de lucru incorecte, condițiile de lucru neadecvate, sănătatea personală și alți factori măresc mult riscul de rănire fizică.

Folosirea incorectă a computerului poate duce la sindromul tunelului carpal, tendonită, tenosinovită și alte afecțiuni ale mușchilor și scheletului. Simptomele următoare pot apărea la nivelul mâinilor, încheieturilor, umerilor, gâtului sau spatelui.

- senzație de înțepenire, arsuri sau amorțeală
- durere, tensiune sau sensibilitate
- durere, umflături sau zvâcneli
- înțepenire sau dificultate de mișcare
- răceală sau slăbiciune

Dacă aveți aceste simptome sau orice alte dureri și/sau disconfort persistente și repetate legate de folosirea computerului, consultați imediat un medic și informați departamentul de sănătate și de siguranță al firmei.

Capitolul următor vă oferă sfaturi pentru o utilizare cât mai confortabilă a computerului.

### Găsirea zonei de confort

Găsiți zona de confort reglând unghiul de vedere al monitorului, folosind un spațiu de sprijinire a picioarelor sau ridicând înălțimea în șezut pentru a obține confortul maxim. Rețineți următoarele sfaturi:

- nu rămâneți prea mult timp într-o poziție fixă
- evitați aplecarea în față și/sau lăsarea pe spate
- ridicați-vă și mergeți în jur în mod regulat pentru a îndepărta rigiditatea din mușchii picioarelor
- luați pauze scurte de odihnă pentru a vă odihni gâtul și umerii
- evitați încordarea mușchilor sau ridicarea umerilor
- instalați bateria externă, tastatura și mausul corect și la o distanță confortabilă de atins
- dacă vedeți monitorul mai mult decât documentele dvs, așezați monitorul în centrul biroului pentru a reduce riscul de înțepenire a gâtului

### Îngrijirea vederii

Orele lungi de vizualizare, purtarea de ochelari nepotrivți sau a lentilelor de contact, privirea prea concentrată, lumina excesivă din încăpere, ecranele prost focalizate, tipurile de fețe foarte mici și afișajele cu contrast redus vă pot obosi ochii. Următoarele capitole oferă sugestii despre modul de a reduce oboseala ochilor.

Ochii

- Odihniți-vă ochii des.
- Relaxați cu regularitate ochii privind în zare, departe de computer și concentrându-vă pe un punct aflat la distanță.
- Clipiți frecvent pentru a proteja ochiul de uscare.

## Ecranul

- Mențineți ecranul curat.
- Țineți capul la un nivel mai ridicat decât marginea de sus a afișajului pentru ca ochii să poată privi înainte când se uită în mijlocul afișajului.
- Reglați luminozitatea și/sau contrastul la un nivel confortabil pentru lizibilitate mărită a textului și claritate a graficelor.
- Eliminați strălucirea și reflexiile:
  - așezarea ecranului în așa fel încât fețele laterale să fie îndreptate spre fereastră sau spre orice sursă de lumină
  - reducerea luminii din cameră folosind draperii, jaluzele sau storuri
  - folosirea unei lumini de activitate
  - modificarea unghiului de vedere al ecranului
  - folosirea unui filtru de reducere a strălucirii
  - folosirea unei protecții de ecran, precum o bucată de carton extinsă de la marginea din față sus a ecranului
- Evitarea setării ecranului într-un unghi de vizualizare nepotrivit.
- Evitați să vă uitați la surse de lumină puternice, precum ferestrele deschise, pe perioade lungi de timp.

## Dezvoltarea deprinderilor bune de lucru

Deprindeți următoarele obiceiuri de lucru pentru a face utilizarea computerului mai relaxantă și mai productivă:

- Luați pauze scurte, regulate și dese.
- Efectuați exerciții de întindere.
- Respirați aer curat cât mai des.
- Faceți regulat exerciții și păstrați-vă sănătatea.



.....

**Avertisment! Nu vă recomandăm să folosiți computerul pe o canapea sau pe un pat. Dacă aceasta nu se poate evita, lucrați numai perioade scurte de timp, faceți pauze regulate și faceți câteva exerciții de întindere.**



.....

**Notă:** Pentru informații suplimentare, consultați "**Reglementări și note de siguranță**" la pagina 45.

# Înainte de toate

Dorim să vă mulțumim că ați ales un computer portabil Acer pentru a răspunde nevoilor dvs de procesare mobilă.

## Ghidurile dumneavoastră

Pentru a vă ajuta să folosiți computerul portabil Acer, am conceput un set de ghiduri:

Primul dintre acestea, posterul **Quick start up guide...** vă ajută să porniți cu configurarea computerului.

**Ghidul general de utilizare pentru seria Aspire** conține informații utile valabile pentru toate modelele din gama Aspire. Acest ghid acoperă subiecte de bază, cum ar fi Acer eRecovery Management, folosirea tastaturii, a sistemului audio etc. Vă rugăm să rețineți că **Ghidul general de utilizare**, precum și **Ghidul utilizatorului AcerSystem (AcerSystem User Guide)** menționat mai jos au fost concepute de așa natură încât să se refere ocazional la funcții sau caracteristici care sunt incluse doar în anumite modele ale seriei și nu neapărat în modelul cumpărat de dumneavoastră. Astfel de cazuri sunt marcate în manuale prin texte cum ar fi „doar pentru anumite modele”.

Pentru mai multe informații privind modul în care computerul vă poate ajuta să fiți mai productiv, consultați **Ghidul utilizatorului AcerSystem (AcerSystem User Guide)**. Acest ghid conține informații detaliate despre astfel de subiecte, precum utilizările de sistem, recuperarea datelor, opțiunile de extensie și depanarea. În plus, acesta conține informații despre garanție, reglementări generale și note de siguranță pentru computerul dvs portabil. Este disponibil în Format de document portabil (PDF) și vine preîncărcat pe computerul dvs. portabil. Pentru a-l accesa, urmați acești pași:

- 1 Faceți clic pe  **Start > Toate programele > AcerSystem.**
- 2 Faceți clic pe **Ghidul utilizatorului AcerSystem (AcerSystem User Guide).**



.....

**Notă:** Vizualizarea fișierului necesită Adobe Reader. Dacă Adobe Reader nu este instalat pe computerul dvs., faceți clic pe **Ghidul utilizatorului AcerSystem (AcerSystem User Guide)** și se va executa mai întâi programul de configurare Adobe Reader. Uрмаți instrucțiunile de pe ecran pentru a încheia instalarea. Pentru instrucțiuni privind modul de utilizare a Adobe Reader, accesați meniul **Ajutor și asistență.**

# Îngrijire de bază și sfaturi pentru folosirea computerului

## Pornirea și oprirea computerului

Pentru a porni computerul, apăsați și eliberați butonul de pornire aflate sub ecranul LCD. Pentru locația butonului de alimentare, consultați **Quick start up guide**.

Pentru a porni alimentarea, faceți oricare dintre următoarele:

- Folosiți comanda de oprire din Windows  
Faceți clic pe **Start**, apoi faceți clic pe **Oprire**.
- Folosiți butonul de alimentare  
Puteți pune computerul și în modul stare de repaus, apăsând tasta rapidă stare de repaus **<Fn> + <F4>**.



**Notă:** Dacă nu puteți opri computerul în mod normal, apăsați și mențineți butonul de pornire timp de mai mult de patru secunde pentru a opri computerul. Dacă opriți computerul și doriți să-l porniți din nou, așteptați cel puțin două secunde înainte de a-l alimenta.

## Îngrijirea computerului

Computerul dvs vă va servi bine dacă aveți grijă de el.

- Nu expuneți computerul la lumina directă a soarelui. Nu-l așezați în apropierea surselor de căldură precum un radiator.
- Nu expuneți computerul la temperaturi sub 0°C (32°F) sau peste 50°C (122°F).
- Nu expuneți computerul la câmpuri magnetice.
- Nu expuneți computerul la ploaie sau umezeală.
- Nu vărsați apă sau alte lichide pe computer.
- Nu supuneți computerul la șocuri mari sau la vibrații.
- Nu expuneți computerul la praf sau murdărie.
- Nu așezați niciodată obiecte pe computer.
- Nu trântiți afișajul computerului când îl închideți.
- Nu puneți niciodată computerul pe suprafețe neregulate.

## Îngrijirea adaptorului de c.a.

Iată câteva moduri de a îngriji adaptorul de c.a.:

- Nu conectați adaptorul la niciun alt dispozitiv.
- Nu călcați pe cablul de alimentare și nu puneți obiecte grele pe acesta. Rotați cu grijă cablul de alimentare și orice cabluri, ferit de zonele circulate.
- Când deconectați cablul de alimentare, nu trageți de cablu, ci de ștecăr.
- Amperajele nominale ale echipamentului conectat nu trebuie să depășească amperajul nominal al cablului, dacă folosiți un cablu de prelungire. De asemenea, valoarea nominală totală a tuturor echipamentelor conectate la priza electrică de perete nu trebuie să depășească valoarea nominală a siguranței.

## Îngrijirea bateriei

Iată câteva moduri de a îngriji bateria:

- Folosiți numai baterii de același fel pentru înlocuire. Opriti alimentarea înainte de a scoate sau înlocui bateria.
- Nu desfaceți bateria. Nu le lăsați la îndemâna copiilor.
- Depozitați bateriile folosite conform reglementărilor locale. Reciclați-le atunci când este posibil.

## Curățare și service

Când curățați computerul, urmați acești pași:

- 1 Opriti computerul și scoateți bateria.
- 2 Deconectați adaptorul de c.a.
- 3 Folosiți o cârpă umedă și moale. Nu folosiți agenți de curățare lichizi sau cu aerosoli.

Dacă se produce una dintre următoarele situații:

- computerul a fost aruncat sau carcasa a fost deteriorată
- computerul nu funcționează normal

Consultați "**Întrebări frecvente**" la pagina 41.



<b>Informații pentru siguranța și confortul dumneavoastră</b>	<b>iii</b>
Instrucțiuni de siguranță	iii
Atenționare privind dispozitivul optic (doar pentru anumite modele)	vii
Mediu de funcționare	viii
Dispozitive medicale	viii
Vehiculele	ix
Mediile potențial explozive	ix
Apeluri de urgență	ix
Instrucțiuni de depozitare a deșeurilor	x
Consultanță privind mercurul	x
ENERGY STAR	x
Sfaturi și informații de utilizare confortabilă	xi
<b>Înainte de toate</b>	<b>xiii</b>
Ghidurile dumneavoastră	xiii
Îngrijire de bază și sfaturi pentru folosirea computerului	xiv
Pornirea și oprirea computerului	xiv
Îngrijirea computerului	xiv
Îngrijirea adaptorului de c.a.	xv
Îngrijirea bateriei	xv
Curățare și service	xv
<b>Taste speciale și indicatoare</b>	<b>1</b>
Activarea dispozitivelor wireless	2
<b>Zona de atingere</b>	<b>3</b>
Elementele de bază ale zonei de atingere (cu două butoane de clic)	3
<b>Folosirea tastaturii</b>	<b>4</b>
Tastele de blocaj și tastatura numerică încorporată*	4
Taste rapide	5
Taste Windows	6
<b>Audio</b>	<b>7</b>
Acer PureZone (doar pentru anumite modele)	7
Tuba (doar pentru anumite modele)	7
Utilizarea Dolby Home Theater pentru sunet surround/ pe canale multiple (doar pentru anumite modele)	7
<b>Video</b>	<b>8</b>
Ecran 16:9	8
<b>Folosirea utilităților sistemului</b>	<b>9</b>
Acer Bio-Protection (doar pentru anumite modele)	9
Acer Backup Manager	10
<b>Managementul alimentării</b>	<b>11</b>
<b>Acer eRecovery Management</b>	<b>12</b>
Inscripționarea discurilor de siguranță	13

Restaurarea	14
Restaurați Windows de pe discurile de siguranță	15
<b>Acer Arcade Deluxe</b>	<b>17</b>
Comenzi generale	18
Comenzile de navigare	18
Utilizarea site-urilor de socializare în rețea	18
Foto	18
Video	19
Comenzile player-ului	19
Muzică	20
Actualizare	20
<b>Bateria</b>	<b>21</b>
Caracteristicile bateriei	21
Maximizarea duratei de viață a bateriei	21
Instalarea și scoaterea bateriei	22
Încărcarea bateriei	23
Verificarea nivelului bateriei	23
Optimizarea duratei de viață a bateriei	23
Avertisment de nivel scăzut de încărcare a bateriei	24
<b>Când luați computerul portabil cu dumneavoastră</b>	<b>25</b>
Deconectarea de la desktop	25
Deplasarea	25
Pregătirea computerului	25
Ce trebuie să aduceți la ședințe	26
Când luați computerul acasă	26
Pregătirea computerului	26
Ce trebuie să luați cu dumneavoastră	26
Considerații speciale	27
Configurarea unui birou la domiciliu	27
Călătoria cu computerul	27
Pregătirea computerului	27
Ce trebuie să luați cu dumneavoastră	27
Considerații speciale	28
Călătoria cu computerul în străinătate	28
Pregătirea computerului	28
Ce trebuie să luați cu dumneavoastră	28
Considerații speciale	28
<b>Asigurarea computerului</b>	<b>29</b>
Folosirea unui blocaj de securitate al computerului	29
Folosirea parolelor	29
Introducerea parolelor	30
Setarea parolelor	30
<b>Extinderea prin opțiuni</b>	<b>31</b>
Opțiuni de conectivitate	31









Modem fax/date (doar pentru anumite modele)	31
Caracteristică de rețea încorporată	32
Consumator infraroșu (CIR) (doar pentru anumite modele)	32
Universal Serial Bus (USB)	33
Port IEEE 1394 port (doar pentru anumite modele)	33
Interfața multimedia de înaltă definiție (doar pentru anumite modele)	34
ExpressCard (doar pentru anumite modele)	34
Instalarea memoriei (doar pentru anumite modele)	35
<b>Vizionarea posturilor TV cu Windows Media Center</b>	<b>37</b>
Alegeți tipul semnalului de intrare	37
Vizionarea posturilor TV folosind antena opțională DVB-T (televiziune digitală) (numai pentru anumite modele)	37
Pentru a conecta antena digitală	37
Vizionarea posturilor TV folosind o antenă externă sau rețeaua de televiziune prin cablu	38
Utilitar BIOS	39
Ordinea inițializării	39
Activarea recuperării de la disc la disc	39
Parolă	39
Folosirea software-ului	40
Redarea filmelor DVD	40
<b>Întrebări frecvente</b>	<b>41</b>
Solicitarea de service	43
Garanție internațională pentru călători (ITW)	43
Înainte de a suna	43
<b>Depanare</b>	<b>44</b>
Sfaturi de depanare	44
Mesaje de eroare	44
<b>Reglementări și note de siguranță</b>	<b>45</b>
Declarația FCC	45
Notificări despre modem (doar pentru anumite modele)	46
Declarație privind pixelii LCD	48
Notificare de reglementare pentru dispozitive radio	48
Generalități	48
Cerința de siguranță RF FCC	49
Canada — Licență pentru putere scăzută-cu excepția radio dispozitive de comunicații (RSS-210)	50
Expunerea oamenilor la câmpurile de frecvențe radio (RSS-102)	50
LCD panel ergonomic specifications	51



# Taste speciale și indicatoare

Tastele speciale și indicatoarele oferă acces facil la caracteristicile convenabile și informații clare de stare.

Pictogramă	Element	Descriere
	Tastă pentru copie de siguranță	Lansează aplicația Acer Backup Management pentru efectuarea în trei etape a unei copii de siguranță a datelor (doar pentru anumite modele).
<b>P</b>	Tasta PowerSmart	Activează modul de economisire a energiei (doar pentru anumite modele).
	Tastă programabilă	Programabile de către utilizator (doar pentru anumite modele).
	Indicator de alimentare cu energie	Indică nivelul de alimentare cu energie al computerului.
	Indicator baterie	Indică starea bateriei computerului. <b>1. Încărcare:</b> Lumina este galbenă când acumulatorul se încarcă. <b>2. Complet încărcat:</b> Lumina este albastră în modul c.a.
	Indicator comunicare	Indică starea dispozitivului de conectare wireless.
	Indicator HDD	Indică atunci când unitatea de disc este activă.
	Indicator Num Lock	Se aprinde când Num Lock este activată (doar pentru anumite modele).
	Indicator Caps Lock	Se aprinde când Caps Lock este activată (doar pentru anumite modele).

## Activarea dispozitivelor wireless

Launch Manager vă permite să activați și să dezactivați diversele dispozitive de conectare wireless din computerul dumneavoastră.

Apăsați <Fn> + <F3> pentru a deschide fereastra panoului Launch Manager.

Un comutator roșu indică dezactivarea dispozitivului.

- Dați clic pe comutator pentru a activa dispozitivul.

Un comutator verde indică activarea dispozitivului.

- Dați clic pe comutator pentru a dezactiva dispozitivul.



-----

**Notă:** Dispozitivele de comunicație pot diferi în funcție de model. Accesați panoul de configurare al respectivului dispozitiv wireless pentru opțiuni suplimentare.

# Zona de atingere

Zona de atingere încorporată este un dispozitiv de indicare sensibil la mișcarea pe suprafața sa. Aceasta înseamnă că cursorul răspunde atunci când mișcați degetul peste suprafața zonei de atingere. Poziția centrală pe placa pentru sprijinirea palmei oferă confort și suport maxim.

## Elementele de bază ale zonei de atingere (cu două butoane de clic)

Elementele următoare vă arată cum să folosiți zona de atingere cu butoanele de clic.

- Glisați-vă degetele peste zona de atingere pentru a deplasa cursorul.
- Apăsați butoanele stânga și dreapta situate sub zona de atingere pentru a efectua funcțiile de selecție și execuție. Aceste două butoane sunt asemănătoare cu butoanele stânga și dreapta de pe un mouse. Apăsarea pe zona de atingere este la fel ca atunci când faceți clic pe butonul din stânga.

Funcție	Buton stânga	Buton dreapta	Zonă de atingere principală
Executare	Faceți clic de două ori rapid.		Apăsați de două ori (cu aceeași viteză ca și clicul dublu cu un buton al mousei).
Selectare	Faceți clic o dată.		Apăsați o dată.
Glisați	Faceți clic și țineți apăsat, apoi folosiți degetul pe zona de atingere pentru a glisa cursorul.		Apăsați de două ori (cu aceeași viteză ca și clicul dublu cu un buton al mousei); țineți degetul pe zona de atingere la a doua apăsare și glisați cursorul.
Acces la meniul context		Faceți clic o dată.	



-----

**Notă:** Imaginile sunt doar orientative. Configurația exactă a computerului depinde de modelul achiziționat.



-----

**Notă:** Când folosiți zona de atingere, mențineți zona — și degetele — uscate și curate. Zona de atingere este sensibilă la mișcarea degetelor; și prin urmare, cu cât atingerea este mai ușoară, cu atât reacția este mai bună. Apăsând mai tare nu veți mărisensibilitatea zonei de atingere.



-----

**Notă:** În mod implicit, defilarea pe orizontală și verticală este activată pe zona de atingere. Aceasta poate fi dezactivată de la setările pentru mouse din Panoul de control Windows.

# Folosirea tastaturii

Tastatura are taste cu dimensiuni normale și o tastatură numerică inclusă\*, cursor separat, taste de blocaj, Windows, de funcții și taste speciale.

## Tastele de blocaj și tastatura numerică încorporată\*

Tastatura are trei taste de blocaj pe care le puteți activa și dezactiva.

Tasta de blocaj	Descriere
Caps Lock	Când tasta Caps Lock este activă, toate caracterele alfabetice tastate apar ca majuscule.
Num Lock <Fn> + <F11>*	Când tasta Num Lock este activă, tastatura încorporată este în mod numeric. Tasta funcționează ca un calculator (complet cu operatori aritmetici +, -, *, și /). Folosiți acest mod când trebuie să introduceți multe date numerice. O soluție mai bună ar fi conectarea la o tastatură externă.
Scroll Lock <Fn> + <F12>	Când tasta Scroll Lock este activă, ecranul se deplasează cu un rând în sus sau în jos atunci când apăsați tastele săgeată sus sau săgeată jos. Scroll Lock nu funcționează cu anumite aplicații.

Tastatura numerică inclusă funcționează ca o tastatură numerică de birou. Aceasta este indicată de caracterele mici situate în colțul din dreapta sus al tastelor. Pentru a simplifica explicația tastaturii, simbolurile tastelor de control al cursorului nu sunt imprimate pe taste.















Acces dorit	Num Lock activat	Num Lock dezactivat
Tastele numerice de pe tastatura încorporată	Tastați numerele în mod normal.	
Tastele de control al cursorului de pe tastatura încorporată	Țineți apăsat <Shift> când folosiți tastele de control al cursorului.	Țineți apăsat <Fn> în timp ce folosiți tastele de control al cursorului.
Tastele tastaturii principale	Țineți apăsat <Fn> în timp ce tastați litere pe tastatura încorporată.	Tastați literele în mod normal.

\* doar pentru anumite modele

## Taste rapide



















Computerul folosește tastele rapide sau combinațiile de taste pentru a accesa majoritatea comenzilor precum luminozitatea ecranului și volumul.

Pentru a activa tastele rapide, apăsați și mențineți tasta <Fn> înainte de a apăsa cealaltă tastă din combinația de tastă rapidă.

Tastă rapidă	Pictogramă	Funcție	Descriere
<Fn> + <F3>		Tastă pentru comunicații	Activează/dezactivează dispozitivele de comunicație ale computerului (Dispozitivele de comunicație pot diferi în funcție de model).
<Fn> + <F4>		Hibernare	Pune computerul în modul Hibernare.
<Fn> + <F5>		Comutare afișaj	Comută între ecranul notebook-ului și un monitor extern (dacă este conectat), sau ambele.
<Fn> + <F6>		Oprire afișaj	Oprește lumina de fundal a ecranului pentru a economisi energie. Apăsați orice tastă pentru reveni.
<Fn> + <F7>		Comutare zonă de atingere	Activează și dezactivează zona de atingere.
<Fn> + <F8>		Comutare difuzor	Pornește și oprește difuzoarele.
<Fn> + <F11>		NumLk	Pornește sau oprește tastatura numerică încorporată (doar pentru anumite modele).
<Fn> + <▷>		Luminozitate mărită	Mărește luminozitatea afișajului.
<Fn> + <◁>		Luminozitate scăzută	Reduce luminozitatea afișajului.
<Fn> + <△>		Volum mărit	Mărește volumul sunetului.
<Fn> + <▽>		Volum scăzut	Reduce volumul sunetului.
<Fn> + <Home>		Redare/Pauză	Redă sau oprește temporar fișierul media selectat.
<Fn> + <Pg Up>		Oprire	Oprește redarea fișierului media selectat.
<Fn> + <Pg Dn>		Anterior	Revine la fișierul media anterior.
<Fn> + <End>		Următor	Trece la următorul fișier media.

## Taste Windows

Tastatura are două taste care efectuează funcții specifice pentru Windows.

Tastă	Descriere
 Tastă Windows	<p>Apăsată singură, această tastă are același efect ca atunci când faceți clic pe butonul Start Windows; lansează meniul Start. Poate fi folosită și cu alte taste pentru a oferi o varietate de funcții:</p> <ul style="list-style-type: none"> <li>&lt;  &gt;: Deschide sau închide meniul Start</li> <li>&lt;  &gt; + &lt;D&gt;: Afișează desktop</li> <li>&lt;  &gt; + &lt;E&gt;: Deschide Windows Explorer</li> <li>&lt;  &gt; + &lt;F&gt;: Caută un fișier sau un folder</li> <li>&lt;  &gt; + &lt;G&gt;: Trece prin elementele Barei laterale</li> <li>&lt;  &gt; + &lt;L&gt;: Blochează computerul (dacă sunteți conectat la un domeniu de rețea) sau comută între utilizatori (dacă nu sunteți conectat la un domeniu de rețea)</li> <li>&lt;  &gt; + &lt;M&gt;: Micșorează toate ferestrele</li> <li>&lt;  &gt; + &lt;R&gt;: Deschide caseta de dialog Rulare</li> <li>&lt;  &gt; + &lt;T&gt;: Trece prin programele din bara de activități</li> <li>&lt;  &gt; + &lt;U&gt;: Deschide Centrul ușor de accesat</li> <li>&lt;  &gt; + &lt;X&gt;: Deschide Centrul de mobilitate Windows</li> <li>&lt;  &gt; + &lt;BREAK&gt;: Afișează caseta de dialog Proprietăți sistem</li> <li>&lt;  &gt; + &lt;SHIFT+M&gt;: Restaurează ferestrele reduse de pe desktop</li> <li>&lt;  &gt; + &lt;TAB&gt;: Trece prin programele din bara de activități folosind Windows Flip 3-D</li> <li>&lt;  &gt; + &lt;BARA DE SPAȚIU&gt;: Aduce toate elementele în față și selectează bara laterală Windows</li> <li>&lt;CTRL&gt; + &lt;  &gt; + &lt;F&gt;: Caută computere (dacă sunteți într-o rețea)</li> <li>&lt;CTRL&gt; + &lt;  &gt; + &lt;TAB&gt;: Folosiți tastele săgeți pentru a trece prin programele din bara de activități folosind Windows Flip 3-D</li> </ul>
	<p><b>Notă:</b> În funcție de ediția de Windows, unele comenzi rapide pot să nu funcționeze așa cum sunt descrise.</p>



Tastă de aplicații

Această tastă are același efect ca atunci când faceți clic pe butonul dreapta al mausului; deschide meniul de context al aplicației.



## Audio

Computerul este livrat și cu sistem audio Intel pe 32 de biți de înaltă definiție (HD) și difuzor (difuzoare).

### Acer PureZone (doar pentru anumite modele)

Sistemul vă oferă o experiență audio cu totul nouă și entuziasmantă, inclusiv Acer PureZone cu microfoane stereo încorporate cu formare de fascicul și tehnologii de anulare a ecoului. Tehnologia Acer PureZone acceptă Anularea ecoului audio, Formarea fasciculului și Eliminarea zgomotului pentru înregistrarea pură a sunetului. Pentru a configura microfonul, executați Acer HD Audio Manager, făcând dublu clic pe pictograma Acer HD Audio Manager din tava sistemului Windows. Caseta de dialog Acer HD Audio Manager va apărea. Faceți clic pe fila Microfon și apoi faceți clic pe fila Efecte microfon. Selectați Formare fascicul și Anulare eco audio pentru a seta efectul microfonului.



**Notă:** Dezactivați formarea fasciculului pentru a obține o sursă cu sunet multiplu.

### Tuba (doar pentru anumite modele)

Subwoofer-ul dedicat Tuba CineBass oferă un sunet de cinema incredibil. Designul inovator integrează subwoofer-ul cu un element de prindere tubular.

### Utilizarea Dolby Home Theater pentru sunet surround/pe canale multiple (doar pentru anumite modele)

Computerul dumneavoastră portabil Acer este livrat cu caracteristica de îmbunătățire audio Dolby Home Theater®, care include tehnologiile Dolby Pro Logic IIx, Dolby Digital Live, Dolby Headphone, Dolby Natural Bass și Dolby Sound Space Expander, tehnologiile Audio Optimization, High Frequency Enhancer pentru a vă oferi sunet surround digital de înaltă calitate pentru a putea să vă bucurați de filme, jocuri și muzică într-un mediu audio realist și cu canale multiple.

#### Dolby Pro Logic IIx

Dolby Pro Logic IIx creează o experiență vie a sunetului surround 5.1 pentru orice film stereo (două canale), muzică, TV sau sursă audio pentru jocuri. Dolby Pro Logic IIx analizează semnalul și utilizează această informație pentru a extinde domeniul audio până un sunet surround 5.1 foarte realist și natural.

## Dolby Digital Live

Dolby Digital Live transformă orice semnal audio în timp real de la PC-uri sau console de jocuri în semnal Dolby Digital pentru conectare ușoară la sistemele home theater printr-un singur cablu digital. Utilizatorii se pot bucura de PC sau de mediul audio al jocului de un realism incredibil folosind receptoarele home theater sau alte echipamente dotate cu tehnologia de decodare Dolby Digital.

## Dolby Headphone

Dolby Headphone oferă o experiență personală a sunetului surround prin utilizarea oricărui set de căști. Redarea muzicii, a filmelor și a jocurilor are drept rezultat un sunet mai amplu, mai deschis și mai de efect ce îmbunătățește confortul ascultătorului, făcându-l să se simtă ca și cum s-ar afla chiar în mijlocul acțiunii.

## Dolby Natural Bass

Un sistem de îmbunătățire a basului, care oferă o extensie în jos cu până la o octavă în răspunsul de bas al majorității microfoanelor.

## Dolby Sound Space Expander

O aplicație de îmbunătățire a sunetului, care produce o imagine largă stereo și îmbunătățește separarea instrumentelor fără să reducă centrul de mixare.

# Video

## Ecran 16:9

Ecranul 16:9 redă acasă filmele Full HD așa cum nu s-a mai văzut vreodată. Saturarea excelentă a culorilor garantează o experiență autentică de vizionare. Calitatea 16:9 înseamnă că efectele vizuale home theater au ajuns în sfârșit la pasionații de mediul oferit de computerele portabile.

# Folosirea utilitatelor sistemului

## Acer Bio-Protection (doar pentru anumite modele)

Soluția de identificare a amprentelor Acer Bio-Protection este un pachet software pentru amprente cu utilizări multiple, integrat cu sistemul de operare Microsoft Windows. Utilizând unicitatea amprenteii unei persoane, Acer Bio-Protection Fingerprint Solution încorporează protecție împotriva accesului neautorizat în computerul dumneavoastră cu administrare centralizată a parolei prin Banca de parole; și lansarea rapidă a aplicației/site-ului Web și autentificare cu Acer FingerLaunch.

Cu soluția de identificare a amprentelor Acer Bio-Protection, vă puteți bucura de un strat suplimentar de protecție pentru computerul personal și de ușurința în accesarea sarcinilor zilnice cu o simplă glisare a degetului!

Pentru informații suplimentare, consultați fișierele de ajutor Acer Bio-Protection.

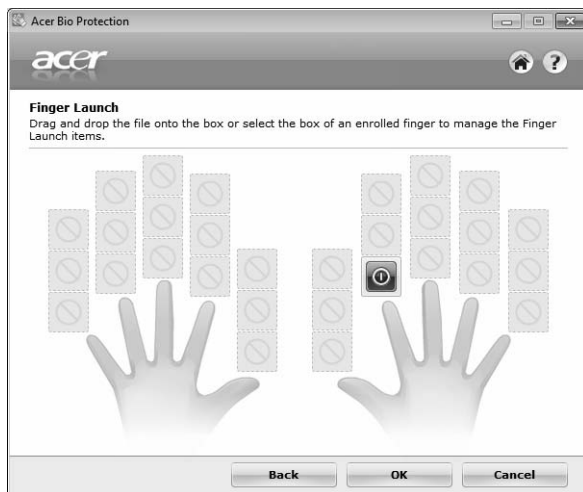

# Acer Backup Manager



**Notă:** Această caracteristică este disponibilă numai la anumite modele.

Acer Backup Manager este un proces simplu, în trei pași, care vă permite să creați copii de siguranță ale întregului sistem sau ale fișierelor și folderelor selectate, în funcție de un grafic sau după cum aveți nevoie.

Pentru a lansa Acer Backup Manager, apăsați tasta Acer Backup Manager de deasupra tastaturii. Sau, puteți accesa **Start > Toate programele > Acer Backup Manager > Acer Backup Manager**. Acest lucru va lansa ecranul Bun venit; din acest ecran veți fi îndrumat către cei trei pași de configurare a copiilor de siguranță programate. Dați clic pe **Continuare** pentru a trece la ecranul următor. Dați clic pe tasta + și urmați instrucțiunile de pe ecran:

- 1 Selectați conținutul pe care doriți să-l copiați pentru siguranță. Cu cât selectați mai puține date, cu atât mai rapid va fi procesul, dar va crește riscul de a pierde datele.
- 2 Selectați locația unde doriți stocarea copiilor de siguranță. Va trebui să selectați o unitate externă a unității D: Acer Backup Manager nu poate stoca o copie de siguranță pe unitatea-sursă.
- 3 Selectați frecvența cu care să creeze Acer Backup Manager copiile de siguranță.

După ce ați finalizat acești trei pași, copiile de siguranță vor fi create conform graficului. De asemenea, puteți crea manual copiile de siguranță apăsând tasta Acer Backup Manager.

Dacă doriți să modificați setările făcute, o puteți face în orice moment lansând Acer Backup Manager din meniul de **Start** și parcurgând pașii descriși mai sus.

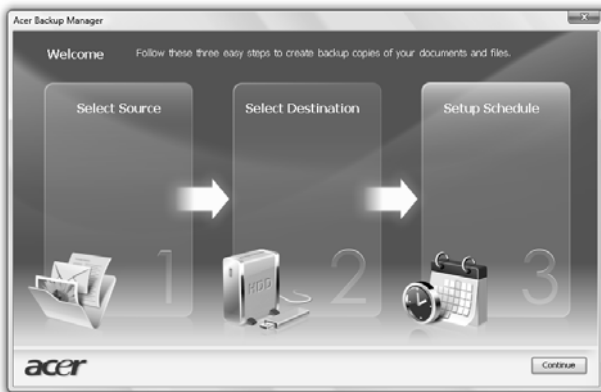

# Managementul alimentării

Acest computer are încorporată o unitate de management al alimentării care monitorizează activitatea sistemului. Activitatea sistemului se referă la orice activitate care implică unul sau mai multe dintre dispozitivele următoare: tastatură, maus, unitate de disc, periferice conectate la computer și memorie video. Dacă nu este detectată nicio activitate pentru o perioadă de timp (numit interval de inactivitate), computerul oprește unele dintre aceste dispozitive pentru a conserva energia.

Acest computer folosește un program de management al alimentării care acceptă o configurație avansată și o interfață de energie (ACPI), pentru a permite conservarea maximă a energiei și performanța maximă în același timp. Windows se ocupă de toate sarcinile de economisire a energiei pentru computerul dvs.

## Tasta Acer PowerSmart



-----  
**Notă:** Această caracteristică este disponibilă numai la anumite modele.

Tasta Acer PowerSmart utilizează funcțiile de economisire a energiei ale subsistemului grafic al computerului, pentru a reduce consumul general de energie. La apăsarea tastei Acer PowerSmart, luminozitatea ecranului este redusă, placa grafică funcționează la viteză scăzută, iar modulele PCI și WLAN trec la modul de funcționare economică. Apăsați din nou tasta Acer PowerSmart pentru a reveni la setările anterioare.

# Acer eRecovery Management

Acer eRecovery Management este un instrument pentru restaurarea rapidă a sistemului. Puteți de asemenea să faceți o copie de siguranță/să restaurați imaginea implicită din fabrică și să reinstalați aplicațiile și driverele.



.....

**Notă:** Tot conținutul următor este numai pentru referință generală. Specificațiile reale ale produsului pot varia.

Acer eRecovery Management cuprinde următoarele funcții:

- 1 Copie de siguranță:
  - Creați un disc de setări implicite
  - Creați un disc de drivere și aplicații Disc
- 2 Restaurarea:
  - Restaurați complet sistemul la valorile implicite din fabrică
  - Restaurare sistem de operare și reținere date utilizator
  - Reinstalați driverele sau aplicațiile

Acest capitol vă va ghida prin fiecare proces.



.....

**Notă:** Această caracteristică este disponibilă numai la anumite modele. Pentru sistemele care nu au o unitate încorporată de inscripționare de discuri optice, înainte de a intra în Acer eRecovery Management, conectați o unitate externă de inscripționare de discuri optice pentru activități legate de discuri optice.

Pentru a utiliza funcția de protecție cu parolă Acer eRecovery Management, trebuie mai întâi să setați parola. Setarea parolei se face prin lansarea Acer eRecovery Management și dând clic pe **Setări**.



## Inscripționarea discurilor de siguranță

De pe pagina Copie de siguranță a Acer eRecovery Management, puteți inscripționa imaginea implicită din fabrică sau face copii de siguranță pentru drivere și aplicații.

- 1 Faceți clic pe **Start > Toate programele > Acer > Acer eRecovery Management**.
- 2 La deschiderea Acer eRecovery Management, se afișează pagina **Copie de siguranță**.

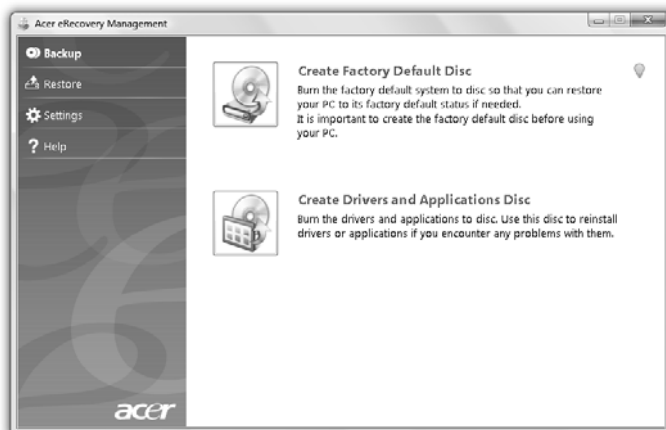

- 3 Selectați tipul de copie de siguranță (implicită din fabrică sau drivere și aplicații) pe care doriți să o imprimați pe disc.
- 4 Urmați instrucțiunile de pe ecran pentru a încheia procesul.



**Notă:** Creați o imagine implicită din fabrică atunci când doriți să inscripționați un disc inițializabil care să conțină întregul sistem de operare al computerului, așa cum v-a fost livrat el de la fabrică. Dacă doriți să aveți un disc care să vă permită să navigați prin conținuturi și să instalați driverele și aplicațiile selectate, creați o copie de siguranță a driverelor și a aplicației - dar discul nu va fi inițializabil.

## Restaurarea

Caracteristicile de restaurare vă permit să restaurați sau să recuperați sistemul dintr-o imagine implicită din fabrică sau din copiile de siguranță create anterior de pe CD sau DVD. Puteți de asemenea să reinstalați aplicațiile și driverele pentru sistemul Acer.

- 1 Faceți clic pe **Start > Toate programele > Acer > Acer eRecovery Management**.
- 2 Comutați la pagina **Restaurare** dând clic pe **Restaurare**.

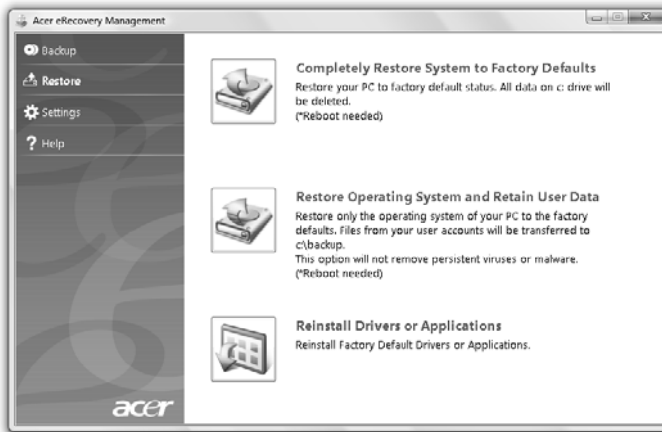

- 3 Puteți alege de asemenea să restaurați sistemul dintr-o imagine implicită din fabrică sau să reinstalați aplicațiile și driverele.
- 4 Urmați instrucțiunile de pe ecran pentru a încheia procesul.



## Restaurați Windows de pe discurile de siguranță



**Notă:** Această caracteristică este disponibilă numai la anumite modele.

Pentru a restaura Windows de pe discurile de siguranță pe care le-ați inscripționat anterior, trebuie să introduceți primul disc de siguranță și să activați **Meniul Inițializare F12** prin utilitarul Configurare BIOS.

- 1 Porniți computerul și introduceți în unitatea de disc optic primul disc de recuperare a sistemului. Reporniți computerul.
- 2 Pe durata pornirii, când apare logo-ul Acer, apăsați tasta **F2** pentru a intra în **Configurare BIOS**, unde puteți seta parametrii de sistem.
- 3 Utilizați tastele săgeată dreapta și stânga pentru a selecta submeniul **Principal**.
- 4 Utilizați tastele săgeată dreapta și stânga pentru a selecta **Meniul Inițializare F12**.
- 5 Folosiți tastele **F5** sau **F6** pentru a schimba **Meniul Inițializare F12** în **Activat**.
- 6 Apăsați tasta **ESC** pentru a intra în submeniul **Ieșire**, apăsați tasta **ENTER** pentru a **ieși din Salvare modificări**. Apăsați din nou tasta **ENTER** pentru a selecta **Da**. Sistemul va fi reinițializat.
- 7 După reinițializare, când apare logo-ul Acer, apăsați tasta **F12** pentru a deschide **meniul Inițializare**. Selectarea dispozitivului de pe care se inițializează.
- 8 Folosiți tastele săgeată pentru a selecta **IDE1\***, apoi apăsați tasta **ENTER**. Windows se va instala de pe discul de recuperare.
- 9 Când vi se solicită, introduceți al doilea disc de recuperare, apoi urmați instrucțiunile de pe ecran pentru a termina restaurarea.
- 10 Scoateți discul de recuperare din unitatea optică după terminarea restaurării. Faceți aceasta înainte de a reinițializa computerul.

Dacă preferați să setați prioritatea de inițializare pe termen lung, trebuie să selectați submeniul **Inițializare**.

- 1 Porniți computerul și introduceți primul disc de recuperare a sistemului în unitatea de disc optic. Reporniți computerul.
- 2 Pe durata pornirii, când apare logo-ul Acer, apăsați tasta **F2** pentru a intra în **Configurare BIOS**, unde puteți seta parametrii de sistem.
- 3 Utilizați tastele săgeată dreapta și stânga pentru a selecta submeniul **Inițializare**.
- 4 Utilizați tastele săgeată dreapta și stânga pentru a selecta dispozitivul **IDE1\***.
- 5 Folosiți tasta **F6** pentru a seta prioritatea de inițializare a dispozitivului **IDE1\*** la cea mai mare sau folosiți tasta **F5** pentru a o seta la cea mai mică prioritate. Asigurați-vă că dispozitivul **IDE1\*** este setat la cea mai mare prioritate.
- 6 Apăsați tasta **ESC** pentru a intra în submeniul **leșire**, apăsați tasta **ENTER** pentru a **leșire din Salvare modificări**. Apăsați din nou tasta **ENTER** pentru a selecta **Da**. Sistemul va fi reinițializat.
- 7 La reinițializare, Windows se va instala de pe discul de recuperare.
- 8 Când vi se solicită, introduceți al doilea disc de recuperare, apoi urmați instrucțiunile de pe ecran pentru a termina restaurarea.
- 9 Scoateți discul de recuperare din unitatea optică după terminarea restaurării. Faceți aceasta înainte de a reinițializa computerul.

# Acer Arcade Deluxe



**Notă:** Această caracteristică este disponibilă numai la anumite modele.

Acer Arcade Deluxe este o unitate de redare pentru muzică, fotografii, filme, având integrate instrumente de socializare în rețea. Utilizați MediaConsole (dacă este disponibilă) sau zona de atingere pentru a selecta fișierele media pe care doriți să le vizionați sau să le partajați cu prietenii prin intermediul unor servicii cum sunt YouTube, Facebook sau Flickr.



- **Foto** — vizionați fotografiile stocate pe unitatea de harddisc sau pe un suport mobil.
- **Video** — vizionați filme pe DVD, VCD sau Blu-Ray, videoclipuri și conținut al furnizorilor, cum ar fi YouTube.
- **Muzică** — ascultați fișiere de muzică în diverse formate.



**Notă:** Atunci când vizionați videoclipuri, discuri optice sau diapozitive, funcțiile economizor de ecran și economisire energie nu sunt disponibile.

## Comenzi generale

Atunci când vizionați videoclipuri, filme sau diapozitive folosind rezoluția ecran complet, două panouri pop-up de comandă sunt afișate la deplasarea cursorului. Acestea dispar automat după câteva secunde. Panoul Comenzi navigare apare în partea de sus și panoul Comenzi player apare în partea de jos a ecranului.

### Comenzile de navigare

Pentru a reveni în pagina principală Arcade, faceți clic pe pictograma **Pagina**

**principală**  în colțul din dreapta sus al ferestrei, celelalte butoane (minimizare, maximizare, închidere) au comportament standard.

Pentru a ieși din Arcade, faceți clic pe butonul **Închidere** din colțul din dreapta sus al ferestrei.

## Utilizarea site-urile de socializare în rețea

Dacă aveți conturi la site-urile acceptate de socializare în rețea, vă puteți autentifica în conturile dvs. și puteți vizualiza informații actualizate direct din Acer Arcade Deluxe. La primul clic dat pe unul dintre legăturile de socializare în rețea din paginile **Foto** sau **Video**, vi se va solicita să introduceți numele de utilizator și parola site-ului. Dacă bifați **Memorare utilizator**, Acer Arcade Deluxe va reține informațiile dvs. de autentificare și va afișa automat conținutul actualizat la următoarea accesare a paginilor Foto și Video.

De asemenea, puteți partaja conținutul dând clic pe pictograma **Partajare pe** . Acest lucru vă va permite să încărcați fotografiile și videoclipurile pe site-urile selectate, pe dispozitivele mobile sau dispozitivele externe de stocare. Pentru a partaja conținutul, glisați și fixați imaginea redusă din listă pe site sau pe dispozitivul în care vreți să copiați.

## Foto

Acer Arcade Deluxe vă permite să vizualizați fotografiile digitale individual sau ca diapozitiv, de pe orice unitate de redare disponibilă de pe computerul dvs. Dați clic pe **Foto** pentru a accesa pagina Foto; aici puteți vizualiza imagini reduse ale fotografiile și folderelor. **Faceți clic** pe un folder pentru a-l deschide.

Pentru a vizualiza un diapozitiv, deschideți folderul care conține imaginile pe care doriți să le vizualizați, selectați toate sau unele imagini și faceți clic pe pictograma

**Redare** . Diapozitivul este redat la rezoluție ecran complet.

Puteți vedea și o singură imagine făcând clic pe ea. Astfel se deschide imaginea la rezoluție ecran complet.

Apoi puteți folosi comenzile aplicației de pe ecran pentru a mări sau a micșora și pentru a roti în cele patru direcții.

## Video

Dați dublu clic pe pictograma unui film sau videoclip pe care doriți să le urmăriți. În funcție de tipul de unitate optică instalată pe computerul dumneavoastră, puteți reda filme de pe discuri Blu-Ray, DVD-uri standard sau CD-uri video (VCD) cu funcția Cinema a Acer Arcade Deluxe. Acest player are caracteristicile și comenzile unei unități de redare DVD.

Când introduceți un disc în unitatea DVD, filmul începe să fie redat automat. Pentru a controla filmul, panoul de control pop-up al player-ului apare în partea de jos a ferestrei când deplasați cursorul.

Când vizualizați DVD-uri, următoarele comenzi speciale sunt adăugate la panoul pop-up:

- Meniu DVD
- Subtitrare
- Limbă
- Captură
- Unghi

Dacă deplasați mausul/cursorul în timp ce vizionați un film, în partea de jos a ecranului va apărea o bară de meniu. Aceasta conține butoanele de control redare film, selectare subtitrare, reglare volum, selectare limbă melodie și setare funcții avansate.



.....

**Notă:** Disponibilitatea funcției va depinde de discul optic ce este redat.

Dacă faceți clic pe butonul oprire, filmul se va opri și veți reveni în ecranul Videoclipuri. În partea de jos a ecranului există butoanele care vă permit să reluați filmul din locul în care a fost oprit, să reporniți filmul de la început sau să eliminați discul.

## Comenzile player-ului

În partea de jos a ferestrei, sunt afișate comenzile playerului, folosite pentru videoclipuri, diapositive, filme și muzică. Ele asigură comenzile standard de redare (redare, pauză, oprire, etc.) și comenzile de volum (fără sonor și volum mai mare/mai mic).



.....

**Notă:** Când redați filme de pe discuri optice, există comenzi suplimentare adăugate în dreapta comenzilor pentru volum. Acestea sunt discutate mai în detaliu în capitolele Cinema al acestui ghid.

## Muzică

Pentru acces comod la colecția dvs. de muzică, faceți clic pe **Muzică** pentru a deschide pagina Muzică.

Selectați folderul, CD-ul sau categoria care conține muzica pe care doriți să o ascultați. Faceți clic pe **Redare** pentru a asculta tot conținutul de la început sau selectați melodia pe care doriți să o ascultați din listă.

Melodiile din folder sunt afișate ca listă cu informații despre album în partea de sus a paginii, în timp ce bara de instrumente din partea de jos a paginii are comenzi pentru **Amestecare**, **Redare**, **Repetare toate**, **Vizualizare**, **Volum** și **Meniu**. Opțiunea Vizualizare vă permite să vizionați imagini generate de computer în timp ce ascultați muzică.

## Actualizare

Dați clic pe pictograma Setări din colțul dreapta sus pentru a vizualiza informațiile din secțiunea Despre. Fila **Actualizare** vă permite să căutați și să descărcați actualizările software disponibile.

# Bateria

Computerul folosește o baterie care vă oferă o utilizare lungă între încărcări.

## Caracteristicile bateriei

Bateria are următoarele caracteristici:

- Folosește standardele actuale de tehnologie pentru baterii.
- Emite un avertisment de nivel scăzut al încărcării.

Bateria se reîncărcă de fiecare dată când conectați computerul la adaptorul de c.a. Computerul dvs acceptă încărcarea în uz, ceea ce vă permite să reîncărcați bateria în timp ce continuați să lucrați cu computerul. Totuși, reîncărcarea cu computerul oprit duce la un timp de încărcare semnificativ mai scurt.

Bateria va fi utilă atunci când călătoriți sau în timpul defecțiunilor la rețeaua electrică. Se recomandă să aveți o baterie de rezervă complet încărcată disponibilă. Contactați distribuitorul pentru detalii privind comanda unei baterii de rezervă.

## Maximizarea duratei de viață a bateriei

Ca toate celelalte baterii, bateria computerului dvs. se va degrada în timp. Aceasta înseamnă că performanța bateriei va scădea odată cu timpul de utilizare. Pentru a prelungi durata de viață a bateriei, vi se recomandă să respectați instrucțiunile de mai jos.

## Condiționarea unei baterii noi

Înainte de a utiliza pentru prima dată o baterie, există un proces de „condiționare” pe care trebuie să-l urmați:

- 1 Introduceți bateria nouă fără să porniți computerul.
- 2 Conectați adaptorul de c.a. și încărcăți complet bateria.
- 3 Deconectați adaptorul de c.a.
- 4 Porniți computerul și operați folosind energia de la baterie.
- 5 Consumați complet bateria până când apare avertismentul de nivel scăzut de încărcare.
- 6 Reconectați adaptorul de c.a. și încărcăți din nou complet bateria.

Urmați acești pași din nou până când bateria a fost încărcată și descărcată de trei ori.

Folosiți acest proces de condiționare pentru toate bateriile noi sau dacă bateria nu a fost folosită o perioadă lungă de timp. În cazul în care computerul urmează a fi stocat mai mult de două săptămâni, vi se recomandă să scoateți bateria din aparat.



**Avertisment: Nu expuneți bateria la temperaturi sub 0°C (32°F) sau la peste 45°C (113°F). Temperaturile extreme pot afecta negativ bateria.**

Urmând procesul de condiționare a bateriei, o condiționați pentru a accepta sarcina maximă posibilă. Nerespectarea acestei proceduri vă va împiedica să obțineți sarcina maximă a bateriei și va scurta în felul acesta durata sa de viață efectivă.

În plus, durata de viață efectivă a bateriei este influențată negativ de următoarele moduri de folosire:

- Folosirea computerului la o un curent alternativ constant cu bateria introdusă. Dacă doriți să folosiți un curent alternativ constant, vi se recomandă să scoateți bateria după ce este complet încărcată.
- Nedescărcarea și neîncărcarea bateriei la extreme, așa cum se descrie mai sus.
- Utilizarea frecventă: cu cât folosiți mai des bateria, cu atât va atinge mai repede sfârșitul duratei de viață efective. O baterie de computer standard are o durată de viață de aproximativ 300 de încărcări.

## Instalarea și scoaterea bateriei



**Important!** Înainte de a scoate bateria din unitate, conectați adaptorul de c.a. dacă doriți să continuați folosirea computerului. În caz contrar, opriți computerul mai întâi.

Pentru a instala bateria:

- 1 Aliniați bateria cu nișa deschisă a bateriei, asigurați-vă că intră întâi capătul cu contactele și că suprafața superioară a bateriei este orientată în sus.
- 2 Glisați bateria în nișa pentru baterie și împingeți ușor până când bateria se blochează în poziție.



Pentru a scoate bateria:

- 1 Glisați zăvorul de eliberare a bateriei pentru a elibera bateria.
- 2 Trageți bateria din nișa pentru baterie.

## Încărcarea bateriei

Pentru a încărca bateria, mai întâi asigurați-vă că este corect instalat în nișa pentru baterie. Conectați adaptorul de c.a. la computer și la priza electrică de rețea. Puteți continua să folosiți computerul pe curent alternativ în timp ce se încarcă bateria. Totuși, încărcarea bateriei cu computerul oprit duce la un timp de încărcare semnificativ mai scurt.



**Notă:** Vi se recomandă să încărcați bateria înainte de a încheia ziua. Încărcarea bateriei peste noapte înainte de a călători vă permite să începeți ziua următoare cu o baterie complet încărcată.

## Verificarea nivelului bateriei

Contorul de energie din Windows indică nivelul de curent al bateriei. Lăsați cursorul de pe pictograma baterie/alimentare din bara de activități pentru a vedea nivelul de încărcare actual al bateriei.

## Optimizarea duratei de viață a bateriei

Optimizarea duratei de viață a bateriei vă ajută să obțineți rezultate maxime din funcționarea bateriei, prelungind ciclul încărcare/descărcare și îmbunătățind eficiența încărcării. Vi se recomandă să urmați sugestiile stabilite în continuare:

- Cumpărați o baterie suplimentară.
- Folosiți curentul alternativ atunci când este posibil, rezervând bateria pentru folosire în timpul deplasărilor.
- Eliminați cardul PC dacă nu este folosit deoarece va continua să consume energie (numai pentru anumite modele).
- Stocați bateria într-un loc uscat și răcoros. Temperatura recomandată este între 10°C (50°F) și 30°C (86°F). Temperaturile mai ridicate determină autodescărcarea mai rapidă a bateriei.
- Reîncărcarea excesivă scade durata de viață a bateriei.
- Aveți grijă de adaptorul de c.a. și de baterie.

## Avertisment de nivel scăzut de încărcare a bateriei

Când folosiți energia din baterie, fiți atent la contorul de energie din Windows.



**Avertisment: Conectați adaptorul de c.a. cât mai curând după de apare avertismentul de nivel scăzut de încărcare a bateriei. Dacă bateria se descarcă complet și computerul se oprește, se vor pierde date.**

Când apare avertismentul de nivel scăzut de încărcare, acțiunea recomandată depinde de situația dvs:

Situație	Acțiune recomandată
Sunt disponibile adaptorul de c.a. și o priză electrică.	<ol style="list-style-type: none"> <li>1. Conectați adaptorul de c.a. la computer, apoi conectați-l la priza electrică de rețea.</li> <li>2. Salvați toate fișierele necesare.</li> <li>3. Reluați lucrul.</li> </ol> <p><b>Opriți computerul dacă doriți să reîncărcați rapid bateria.</b></p>
Este disponibilă o baterie de rezervă complet încărcată.	<ol style="list-style-type: none"> <li>1. Salvați toate fișierele necesare.</li> <li>2. Închideți toate aplicațiile.</li> <li>3. Opriți sistemul de operare pentru a opri computerul.</li> <li>4. Înlocuiți bateria.</li> <li>5. Porniți computerul și reluați activitatea.</li> </ol>
Adaptorul de c.a sau o priză electrică sunt indisponibile. Nu aveți o baterie de rezervă.	<ol style="list-style-type: none"> <li>1. Salvați toate fișierele necesare.</li> <li>2. Închideți toate aplicațiile.</li> <li>3. Opriți sistemul de operare pentru a opri computerul.</li> </ol>

# Când luați computerul portabil cu dumneavoastră

Acest capitol vă oferă sfaturi și indicații de care să țineți seama atunci când vă deplasați sau călătoriți cu computerul.

## Deconectarea de la desktop

Urmați acești pași pentru a deconecta computerul de la accesoriile externe:

- 1 Salvați toate fișierele deschise.
- 2 Îndepărtați orice suport, discuri floppy sau discuri compacte din unitate (unități).
- 3 Opriți computerul.
- 4 Închideți capacul afișajului.
- 5 Deconectați cablul de la adaptorul de c.a.
- 6 Deconectați tastatura, dispozitivul de indicare, imprimanta, monitorul extern și alte dispozitive externe.
- 7 Deconectați blocajul Kensington, dacă folosiți unul, pentru a asigura computerul.

## Deplasarea

Când vă deplasați doar pe distanțe scurte, de exemplu, de la birou într-o cameră de ședințe.

## Pregătirea computerului

Înainte de a deplasa computerul, închideți și încuiați capacul ecranului pentru a-l pune în mod Repaus. Acum puteți lua în condiții de siguranță computerul oriunde vă deplasați în interiorul clădirii. Pentru a scoate computerul din modul Repaus, deschideți afișajul; apoi apăsați și eliberați butonul de alimentare.

Dacă mergeți cu computerul la biroul unui client sau într-o altă clădire, puteți decide să opriți computerul.

Faceți clic pe **Start**, apoi faceți clic pe **Oprire**.

Sau:

Pune computerul în modul Repaus apăsând **<Fn> + <F4>**. Apoi închideți și încuiați afișajul.

Când sunteți gata să folosiți computerul din nou, deblocați și deschideți afișajul; apoi apăsați și eliberați butonul de alimentare.



**Notă:** Dacă indicatorul Repaus este oprit, computerul a intrat în Modul Repaus și este oprit. Dacă indicatorul de alimentare este stins, dar Indicatorul Repaus este aprins, computerul a intrat în Modul Repaus. În ambele cazuri, apăsați și eliberați butonul de alimentare pentru a porni din nou computerul. Rețineți că computerul poate intra în Modul Repaus după este în Modul Repaus o perioadă de timp.

## Ce trebuie să aduceți la ședințe

Dacă ședința este relativ scurtă, probabil că nu veți avea nevoie să aduceți nimic cu dvs în afară de computer. Dacă ședința va fi mai lungă sau dacă bateria nu este complet încărcată, este posibil să doriți să luați adaptorul de c.a. cu dvs. pentru a conecta computerul în sala de ședințe.

Dacă sala de ședințe nu are o priză electrică, reduceți descărcarea bateriei punând computerul în modul Repaus. Apăsați <Fn> + <F4> sau închideți capacul afișajului când nu folosiți activ computerul. Pentru a relua, deschideți afișajul (dacă este închis), apoi apăsați și eliberați butonul de alimentare.

## Când luați computerul acasă

Când vă deplasați de la birou acasă sau invers.

## Pregătirea computerului

După deconectarea computerului de la spațiul de lucru, urmați acești pași pentru a pregăti computerul în vederea drumului către casă:

- Verificați dacă ați scos toate mediile și discurile compacte din unitate (unități). Neîndepărtarea mediilor poate deteriora capul unității.
- Purtați computerul într-o geantă de protecție care să poată împiedica alunecarea computerului și să-l poată proteja în cazul în care cade.



**Atenție:** Nu lăsați elementele de ambalaj în apropierea capacului superior al computerului. Apăsarea pe capacul superior poate deteriora ecranul.

## Ce trebuie să luați cu dumneavoastră

Dacă nu aveți lucruri acasă, luați următoarele articole cu dvs:

- Adaptor de c.a. și cablu de alimentare
- Quick start up guide în format tipărit

## Considerații speciale

Urmați aceste instrucțiuni pentru a proteja computerul atunci când vă deplasați la și de la serviciu:

- Reduceți la minim efectele modificărilor de temperatură păstrând computerul cu dvs.
- Dacă trebuie să vă opriți o perioadă lungă de timp și nu puteți transporta computerul cu dvs, lăsați computerul în portbagajul mașinii pentru a evita expunerea sa la căldură excesivă.
- Schimbările de temperatură și umiditate pot duce la apariția condensului. Lăsați computerul să revină la temperatura camerei și verificați ecranul pentru a vedea dacă prezintă condens înainte de a porni computerul. Dacă schimbarea de temperatură este mai mare de 10 °C (18 °F), lăsați computerul să revină lent la temperatura camerei. Dacă este posibil, lăsați computerul timp de 30 de minute într-un mediu cu o temperatură între cea de afară și temperatura camerei.

## Configurarea unui birou la domiciliu

Dacă lucrați frecvent pe computer acasă, este posibil să doriți să cumpărați un al doilea adaptor de c.a pentru utilizare la domiciliu. Cu un al doilea adaptor de c.a., puteți evita transportarea unei greutate suplimentare către și de la domiciliu.

Dacă vă folosiți computerul la domiciliu perioade lungi de timp, este posibil să doriți să adăugați o tastatură externă, un monitor sau un maus.

## Călătoria cu computerul

Când vă deplasați pe o distanță mică, de exemplu, de la birou la biroul clientului sau călătoriți local.

## Pregătirea computerului

Pregătiți computerul ca și cum l-ați lua acasă. Asigurați-vă că bateria din computer este încărcată. Securitatea aeroportului vă poate cere să opriți computerul când îl transportați în zona porților.

## Ce trebuie să luați cu dumneavoastră

Luați cu dumneavoastră următoarele elemente:

- Adaptor c.a.
- O baterie de rezervă complet încărcată.
- Fișiere suplimentare pentru driverul de imprimantă, dacă intenționați să folosiți o altă imprimantă.

## Considerații speciale

Pe lângă indicațiile pentru deplasarea computerului la domiciliul, urmați aceste instrucțiuni pentru a proteja computerul în timpul deplasării:

- Luați întotdeauna computerul ca bagaj de mână.
- Dacă este posibil, cereți verificarea manuală a computerului. Aparatele cu raze X ale aeroporturilor sunt sigure, dar nu treceți computerul printr-un detector de metale.
- Evitați expunerea discurilor floppy la detectoarele de metale de mână.

## Călătoria cu computerul în străinătate

Când călătoriți dintr-o țară în alta.

### Pregătirea computerului

Pregătiți computerul așa cum l-ați pregăti în mod normal pentru călătorie.

### Ce trebuie să luați cu dumneavoastră

Luați cu dumneavoastră următoarele elemente:

- Adaptor c.a.
- Cablurile de alimentare care sunt adecvate pentru țara în care călătoriți.
- Baterii de rezervă complet încărcate.
- Fișiere suplimentare pentru driverul de imprimantă, dacă intenționați să folosiți o altă imprimantă.
- Dovada achiziției, în cazul în care trebuie să o arătați autorităților vamale.
- Pașaport de Garanție internațională pentru călători.

## Considerații speciale

Respectați aceleași considerații speciale ca atunci când călătoriți cu computerul. În plus, aceste sfaturi sunt utile când călătoriți în străinătate:

- Când călătoriți într-o altă țară, verificați dacă specificațiile pentru cablul de alimentare al adaptorului de c.a. și tensiunea c.a. locale sunt compatibile. În caz contrar, cumpărați un cablu de alimentare compatibil cu tensiunea c.a. locală. Nu folosiți convertoare vândute pentru aparate electrocasnice pentru a alimenta computerul.
- Dacă folosiți modemul, verificați dacă modemul și conectorul sunt compatibile cu sistemul de telecomunicații al țării în care călătoriți.

# Asigurarea computerului

Computerul dvs este o investiție de valoare de care trebuie să aveți grijă. Învățați cum să protejați și să aveți grijă de computerul dvs.

Printre caracteristicile de securitate se numără blocajele hardware și software — un zăvor de securitate și parolele.

## Folosirea unui blocaj de securitate al computerului

Computerul portabil este livrat cu un slot compatibil Kensington pentru un blocaj de securitate.

Înfășurați un cablu al blocajului de securitate al computerului în jurul unui obiect fix, precum o masă sau un mâner al unui sertar încuiat. Introduceți blocajul în zăvor și răsuciți cheia pentru a fixa blocajul. Sunt disponibile și unele modele fără chei.

## Folosirea parolelor

Parolele vă protejează computerul împotriva accesului neautorizat. Setarea acestor parole creează mai multe niveluri diferite de protecție pentru computerul dvs. și pentru date:

- Parola de supervisor împiedică intrarea neautorizată în utilitarul BIOS. După ce este setată, trebuie să introduceți această parolă pentru a avea acces la utilitarul BIOS. Consultați **"Utilitar BIOS" la pagina 39**.
- Parola de utilizator asigură computerul împotriva utilizării neautorizate. Pentru securitate maximă, combinați folosirea acestei parole cu punctele de verificare a parolei la inițializare și reluarea după Repaus.
- Parola la inițializare asigură computerul împotriva utilizării neautorizate. Pentru securitate maximă, combinați folosirea acestei parole cu punctele de verificare a parolei la inițializare și reluarea după Repaus.



.....

**Important!** Nu uitați parola de supervisor! Dacă uitați parola, contactați distribuitorul sau un centru de service autorizat.

## Introducerea parolelor

Când se setează o parolă, apare un mesaj de parolă în centrul ecranului de afișaj.

- Când se setează parola supervizorului, apare un mesaj atunci când apăsați **<F2>** pentru a introduce utilitarul BIOS la inițializare.
- Introduceți parola de supervizor și apăsați **<Enter>** pentru a accesa utilitarul BIOS. Dacă introduceți parola incorect, apare un mesaj de avertisment. Încercați din nou și apăsați **<Enter>**.
- Când se setează parola utilizatorului și este activată parola la parametrul de inițializare, apare un mesaj la inițializare.
- Tastați parola de utilizator și apăsați **<Enter>** pentru a utiliza computerul. Dacă introduceți parola incorect, apare un mesaj de avertisment. Încercați din nou și apăsați **<Enter>**.



**Important!** Aveți trei încercări de a introduce o parolă. Dacă nu reușiți să introduceți parola corect după trei încercări, sistemul se blochează. Apăsați și mențineți apăsat butonul de alimentare timp de patru secunde pentru a opri computerul. Apoi porniți din nou computerul și încercați din nou.

## Setarea parolelor

Puteți seta parolele folosind utilitarul BIOS.



# Extinderea prin opțiuni

Computerul dvs portabil vă oferă o experiență informatică mobilă completă.

## Opțiuni de conectivitate

Porturile vă permit să conectați dispozitivele periferice la calculatorul dvs. așa cum ați face cu un PC de birou. Pentru instrucțiuni privind modul de conectare a diverselor dispozitive externe la computer, citiți capitolul următor.

### Modem fax/date (doar pentru anumite modele)

Computerul dvs are un modem fax/date V.92 56 Kbps încorporat (doar pentru anumite modele).



.....

**Avertisment! Acest port de modem nu este compatibil cu liniile telefonice digitale. Conectarea acestui modem la o linie telefonică digitală va deteriora modemul.**

Pentru a folosi portul modemului fax/date, conectați un cablu telefonic de la portul modelului la o priză telefonică.

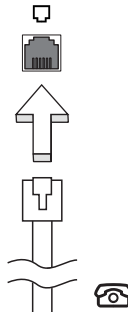

.....

**Avertisment! Asigurați-vă că folosiți cablul corect pentru țara în care lucrați.**

## Caracteristică de rețea încorporată

Caracteristica de rețea încorporată vă permite să conectați computerul la o rețea Ethernet.

Pentru a folosi caracteristica de rețea, conectați un cablu Ethernet de la portul Ethernet (RJ-45) de pe cadrul computerului la o priză de rețea sau un distribuitor din rețeaua dvs.

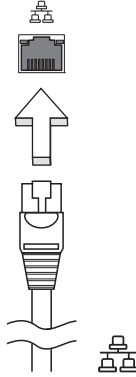

## Consumator infraroșu (CIR) (doar pentru anumite modele)

Portul Consumator infraroșu (CIR) al computerului se folosește pentru primirea de semnale de la telecomandă sau de la alte dispozitive cu capacitate CIR.

## Universal Serial Bus (USB)

Portul USB 2.0 este un bus serial de viteză mare care vă permite să conectați perifericele USB fără să consume resurse prețioase ale sistemului.

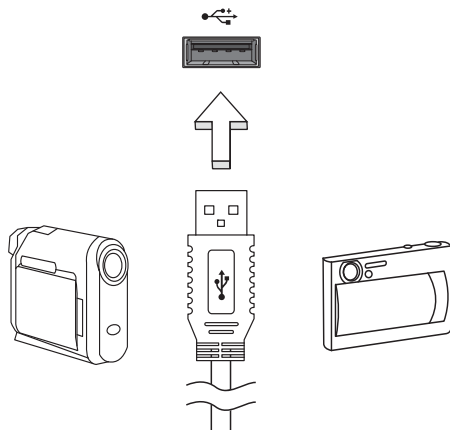

## Port IEEE 1394 port (doar pentru anumite modele)

Portul IEEE 1394 al computerului vă permite să conectați un dispozitiv compatibil IEEE 1394, precum o cameră video sau o cameră digitală. Pentru detalii, consultați documentația camerei digitale sau a camerei video.

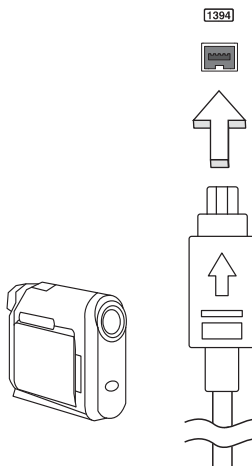

## Interfața multimedia de înaltă definiție (doar pentru anumite modele)

Interfața multimedia de înaltă definiție (HDMI) este o interfață susținută de industria de specialitate, fără compresie, complet digitală audio și video. HDMI oferă o interfață între orice sursă compatibilă digitală audio/video, precum un set-top box, un player DVD și receptorul A/V și un monitor digital compatibil audio și/sau video, precum o televiziune digitală (DTV) pe un singur cablu.

Utilizați portul HDMI de la computerul dvs. pentru a conecta la un echipament audio și video avansat. Folosirea unui singur cablu permite configurarea ordonată și conectarea rapidă.



## ExpressCard (doar pentru anumite modele)

ExpressCard este cea mai nouă versiune a cardului PC. Este o interfață mai mică și mai rapidă care îmbunătățește mai mult utilizabilitatea și expandabilitatea computerului.

Cardurile Express acceptă un număr mare de opțiuni de extindere, inclusiv adaptoare de placă pentru memorie flash, tunere TV, conectivitate Bluetooth și adaptoare IEEE 1394B. Cardurile Express acceptă aplicații USB 2.0 și PCI Express.



**Important!** Există două tipuri, ExpressCard/54 și ExpressCard/34 (54mm și 34mm), fiecare cu funcții diferite. Nu toate sloturile ExpressCard vor accepta ambele tipuri. Consultați manualul cardului pentru detalii privind modul de instalare și folosire a cardului și funcțiile sale.

## Introducerea unui ExpressCard

Introduceți cardul în slot și împingeți ușor până când se fixează în poziție cu un clic.

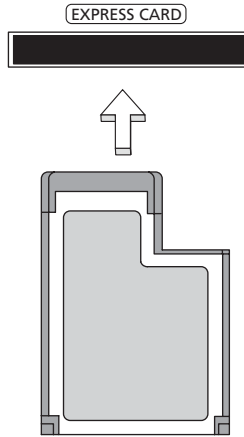

## Eliminarea unui ExpressCard

Înainte de a elimina un ExpressCard:

- 1 Leșiți din aplicația care folosește cardul.
- 2 Faceți clic stânga pe pictograma de scoatere hardware din bara de activități și opriți funcționarea cardului.
- 3 Împingeți cardul ușor în slot și eliberați pentru a scoate cardul afară. Apoi trageți cardul din slot.

## Instalarea memoriei (doar pentru anumite modele)

Urmați pașii de mai jos pentru a instala memoria:

- 1 Opriți computerul, deconectați adaptorul de c.a. (dacă este conectat) și scoateți ansamblul bateriei. Apoi întoarceți computerul invers pentru a avea acces la baza sa.
- 2 Scoateți șuruburile de la capacul memoriei, apoi ridicați și scoateți capacul memoriei.

- 3 (a) Introduceți modulul de memorie pe diagonală în slot, apoi (b) apăsați ușor până când se fixează în poziția cu un clic.

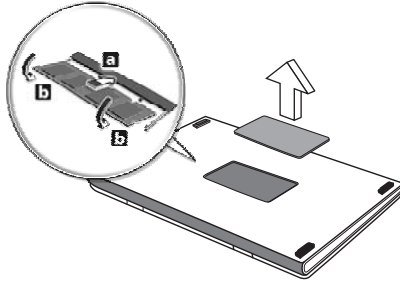

- 4 Puneți la loc capacul memoriei și fixați-l cu șuruburi.  
5 Reinstalați ansamblul bateriei și conectați din nou adaptorul de c.a.  
6 Porniți computerul.

Computerul detectează automat și reconfigurează dimensiunea totală a memoriei. Consultați un tehnician calificat sau contactați distribuitorul Acer local.

## Vizionarea posturilor TV cu Windows Media Center



**Notă:** Această caracteristică este disponibilă numai la anumite modele.

Computerele care includ Windows Media Center Edition sau InstantOn Arcade pot fi folosite pentru vizionarea posturilor TV și accesarea materialelor video (printr-o conexiune audio/video cu un dispozitiv extern, cum ar fi o cameră video).

### Alegeți tipul semnalului de intrare

Conexiunea audio/video poate fi o antenă digitală DVB-T (numai pentru anumite modele) sau un conector PAL/SECAM sau NTSC. Consultați secțiunea corespunzătoare:

### Vizionarea posturilor TV folosind antena opțională DVB-T (televiziune digitală) (numai pentru anumite modele)

Televiziunea digitală DVB-T este un standard internațional de transmisie digitală a posturilor TV terestre. Acest format înlocuiește treptat transmisiile analogice în multe țări. Antena digitală DVB-T poate fi folosită cu Windows Media Center pentru a viziona posturi TV digitale DVB-T pe notebook.

#### Pentru a conecta antena digitală

- 1 Conectați cablul antenei în mufa RF a computerului.

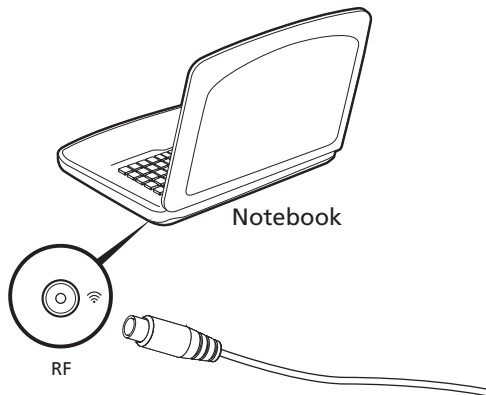



**Notă:** Nu răsuciți și nu îndoiți excesiv cablul antenei. Extinderea cablului antenei cu până la 20 cm îmbunătățește calitatea semnalului.

## Vizionarea posturilor TV folosind o antenă externă sau rețeaua de televiziune prin cablu

Puteți folosi cabluri TV convenționale (conectate la o antenă externă sau la rețeaua de televiziune prin cablu) pentru a viziona posturi TV pe computer.

### Conectarea cablurilor antenei

Pentru a conecta cablurile:

- 1 Introduceți conectorul pentru antenă în mufa RF a computerului.
- 2 Conectați celălalt capăt la cablul TV folosind convertorul dacă este necesar.

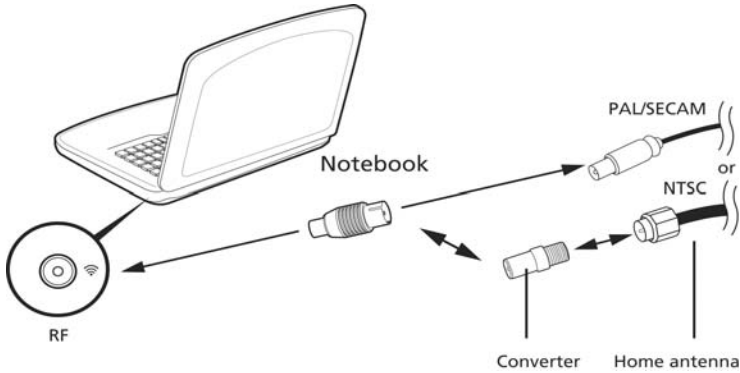

**Important!** Asigurați-vă că folosiți sistemul de cablu corect pentru regiunea în care lucrați înainte de a încerca să conectați cablul de antenă.



## Utilitar BIOS

Utilitarul BIOS este un program de configurare hardware încorporat în BIOS-ul computerului dvs.

Computerul dvs. este deja configurat corect și optimizat și nu trebuie să rulați acest utilitar. Totuși, dacă aveți probleme de configurare, este posibil să trebuiască să-l rulați.

Pentru a activa utilitarul de BIOS, apăsați <F2> în timpul POST; în timp ce este afișat logo-ul pentru computer portabil.

## Ordinea inițializării

Pentru a seta ordinea de inițializare în utilitarul de BIOS, activați utilitarul de BIOS, apoi selectați **Inițializare** din categoriile listate în partea de sus a ecranului.

## Activarea recuperării de la disc la disc

Pentru a activa recuperarea de la disc la disc (recuperare pe unitatea de disc), activați utilitarul BIOS, apoi selectați **Principal** din categoriile listate în partea de sus a ecranului. Găsiți **Recuperare D2D** în partea de jos a ecranului și folosiți tastele <F5> și <F6> pentru a seta această valoare la **Activat**.

## Parolă

Pentru a seta o parolă la inițializare, activați utilitarul de BIOS, apoi selectați **Securitate** din categoriile listate în partea de sus a ecranului. Găsiți **Parolele la inițializare**; și folosiți tastele <F5> și <F6> pentru a activa această caracteristică.

## Folosirea software-ului

### Redarea filmelor DVD



**Notă:** Această caracteristică este disponibilă numai la anumite modele.

Când unitatea DVD este instalată în modulul unității optice, puteți reda filme DVD pe computer.

- 1 Extrageți discul DVD.



**Important!** Când lansați pentru prima dată aplicația DVD player, programul vă va solicita să introduceți codul regiunii. Discurile DVD sunt împărțite în 6 regiuni. După ce unitatea DVD este setată la un cod de regiune, acesta va reda numai discurile DVD din acea regiune. Puteți seta codul regiunii de maxim cinci ori (inclusiv prima dată), după care ultimul cod de regiune va rămâne permanent. Recuperarea unității de harddisc nu va reseta numărul de modificări ale codului regiunii care a fost setat. Consultați tabelul de mai jos pentru informații privind codul regiunii pentru filmele de pe DVD.

- 2 Filmul de pe DVD va fi redat automat după câteva secunde.

Cod regiune	Țara sau regiunea
1	SUA, Canada
2	Europa, Orientul Mijlociu, Africa de Sud, Japonia
3	Asia de Sud-Est, Taiwan, Coreea de Sud
4	America Latină, Australia, Noua Zeelandă
5	Fosta URSS, părți din Africa, India
6	Republica Populară Chineză



**Notă:** Pentru a schimba codul regiunii, introduceți în unitatea DVD un film pe DVD dintr-o regiune diferită . Consultați ajutorul online pentru informații suplimentare.

# Întrebări frecvente

În continuare este prezentată o listă de situații posibile care pot apărea în timpul utilizării computerului. Sunt furnizate soluții ușoare pentru fiecare.

Am pornit alimentarea, dar computerul nu pornește sau nu se inițializează.

Uitați-vă la indicatorul de alimentare:

- Dacă acesta nu este aprins, computerul nu primește curent. Verificați următoarele:
  - Dacă folosiți bateria, este posibil ca nivelul acesteia să fie scăzut și să nu poată alimenta computerul. Conectați adaptorul de c.a. pentru a reîncărca bateria.
  - Asigurați-vă că adaptorul de c.a. este bine conectat în computer și la priza electrică.
- Dacă se aprinde, verificați următoarele:
  - Este un disc neinițializabil (non-sistem) în unitatea de floppy USB externă? Scoateți-l sau înlocuiți-l cu un disc de sistem și apăsați **<Ctrl> + <Alt> + <Del>** pentru a reporni sistemul.

Nu apare nimic pe ecran.

Sistemul de management al alimentării computerului goleşte automat ecranul pentru a economisi energie. Apăsați orice tastă pentru a activa afişajul.

Dacă prin apăsarea unei taste nu se activează din nou afişajul, pot exista trei cauze:

- Este posibil ca nivelul de luminozitate să fie prea scăzut. Apăsați **<Fn> + <D>** (creştere) pentru a regla nivelul de luminozitate.
- Este posibil ca dispozitivul de afişare să fie setat pentru un monitor extern. Apăsați tasta rapidă de comutare a afişajului **<Fn> + <F5>** pentru a comuta afişajul înapoi pe computer.
- Dacă indicatorul Repaus este aprins, computerul este în mod Repaus. Apăsați și eliberați butonul de pornire pentru a relua.

Nu se aude niciun sunet de la computer.

Verificați următoarele:

- Este posibil ca volumul să fie setat la fără sunet. În Windows, verificați pictograma pentru comanda de volum (difuzor) din bara de activități. Dacă este barată, faceți clic pe pictogramă și deselectați opțiunea **Toate fără sunet**.
- Este posibil ca nivelul volumului să fie prea scăzut. În Windows, verificați pictograma pentru comanda de volum din bara de activități. Puteți de asemenea să folosiți butoanele de control al volumului pentru a regla volumul.

- În cazul în care la portul de ieșire de pe computer sunt conectate căști, căști auriculare sau difuzoare externe, difuzoarele interne se opresc automat.

### Doresc să extrag tava unității optice fără să pornesc alimentarea.

Există un orificiu pentru extragerea mecanică pe unitatea optică. Introduceți vârful unui creion sau o bucată de hârtie în orificiu și împingeți pentru a extrage tava.

### Tastatura nu răspunde.

Încercați să atașați o tastatură externă la un port USB de pe computer. Dacă funcționează, contactați distribuitorul sau un centru de service autorizat deoarece este posibil să se fi slăbit cablul tastaturii.

### Imprimanta nu funcționează.

Verificați următoarele:

- Asigurați-vă că imprimanta este conectată la o priză electrică și că este pornită.
- Asigurați-vă că este bine conectat cablul imprimantei la portul paralel al computerului sau la un port USB și portul corespunzător de pe imprimantă.

### Vreau să restaurez setările inițiale ale computerului fără CD-uri de recuperare.



**Notă:** Dacă sistemul dvs este în versiunea în mai multe limbi, sistemul de operare și limba pe care le-ați ales când ați pornit prima dată sistemul vor fi singura opțiune pentru operațiunile de recuperare viitoare.

Acest proces de recuperare vă ajută să restaurați unitatea C: cu conținutul software original care este instalat când cumpărați computerul portabil. Urmăriți pașii de mai jos pentru a reconstitui unitatea C: (Unitatea dvs. C: va fi reformatată și toate datele vor fi șterse.) Înainte de a folosi această opțiune, este important să faceți o copie de siguranță tuturor fișierelor de date.

Înainte de a efectua o operațiune de refacere, verificați setările BIOS.

- 1 Verificați pentru a vedea dacă **Recuperare Acer disc de pe disc** este disponibilă.
- 2 Asigurați-vă că setarea **Recuperare D2D** din meniul **Principal** este **Activată**.
- 3 Ieșiți din utilitarul de BIOS și salvați schimbările. Sistemul va fi reinițializat.



**Notă:** Pentru a activa utilitarul de BIOS, apăsați **<F2>** în timpul POST.

Pentru a începe procesul de recuperare:

- 1 Reporniți sistemul.
- 2 În timp ce apare sigla Acer, apăsați <Alt> + <F10> în același timp pentru a lansa procesul de recuperare.
- 3 Consultați instrucțiunile de pe ecran pentru a efectua recuperarea sistemului.



-----

**Important!** Această caracteristică ocupă 15 GB într-o partiție ascunsă de pe unitatea de disc.

## Solicitarea de service

### Garanție internațională pentru călători (ITW)

Computerul dvs este însoțit de o Garanție internațională pentru călători (ITW) care vă oferă securitate și liniște pe durata călătoriilor. Rețeaua noastră de centre de service extinsă în întreaga lume este gata să vă ofere oricând ajutor.

Un pașaport ITW este livrat împreună cu computerul. Acest pașaport conține tot ce trebuie să știți despre programul ITW. În această broșură utilă veți găsi o listă de centre de service autorizate disponibile. Citiți cu atenție acest pașaport.

Țineți întotdeauna pașaportul ITW la îndemână, în special când călătoriți, pentru a putea beneficia de serviciile centrelor noastre de asistență. Păstrați dovada achiziției în buzunarul situat în interiorul copertii față a pașaportului ITW.

Dacă țara în care călătoriți nu are un centru de service ITW autorizat Acer, puteți contacta birourile noastre din întreaga lume. Consultați <http://global.acer.com>.

### Înainte de a suna

Când sunați la Acer pentru service online, vă rugăm să aveți pregătite următoarele informații și să fiți lângă computer în momentul efectuării apelului. Cu ajutorul dvs, putem reduce durata unui apel și putem rezolva eficient problemele dvs. Dacă apare un mesaj sau un sunet de eroare pe computerul dvs, notați-le atunci când apar pe ecran (sau numărul și ordinea în cazul sunetelor).

Vi se vor solicita următoarele informații:

Nume: \_\_\_\_\_

Adresă: \_\_\_\_\_

Număr de telefon: \_\_\_\_\_

Tipul computerului și modelul: \_\_\_\_\_

Numărul de serie: \_\_\_\_\_

Data achiziției: \_\_\_\_\_

# Depanare

Acest capitol vă arată cum să rezolvați problemele obișnuite ale sistemului. Citiți-l înainte de a apela la un tehnician, în cazul apariției unei probleme. Soluțiile pentru problemele mai serioase necesită desfacerea computerului. Nu încercați să desfaceți computerul dvs., contactați dealerul sau un centru de service autorizat pentru a primi asistență.

## Sfaturi de depanare

Acest PC portabil cuprinde un design avansat care oferă rapoarte cu mesaje de eroare pe ecran pentru a vă ajuta să rezolvați problemele.

Dacă sistemul raportează un mesaj de eroare sau apare un simptom de eroare, consultați „Mesajele de eroare” de mai jos. Dacă problema nu poate fi rezolvată, contactați dealerul. Consultați **"Solicitarea de service" la pagina 43**.

## Mesaje de eroare

Dacă primiți un mesaj de eroare, notați mesajul și efectuați acțiunea corectivă. Tabelul următor cuprinde mesajele de eroare în ordine alfabetică împreună cu acțiunea recomandată.

Mesaje de eroare	Acțiune corectivă
CMOS battery bad	Contactați dealerul sau un centru de service autorizat.
CMOS checksum error	Contactați dealerul sau un centru de service autorizat.
Disk boot failure	Introduceți un disc sistem (inițializabil) în unitatea floppy (A:), apoi apăsați <b>&lt;Enter&gt;</b> pentru a reinițializa.
Equipment configuration error	Apăsați <b>&lt;F2&gt;</b> (în timpul POST) pentru a intra în utilitarul BIOS, apoi apăsați <b>leșire</b> în utilitarul BIOS pentru a reinițializa.
Hard disk 0 error	Contactați dealerul sau un centru de service autorizat.
Hard disk 0 extended type error	Contactați dealerul sau un centru de service autorizat.
I/O parity error	Contactați dealerul sau un centru de service autorizat.
Keyboard error or no keyboard connected	Contactați dealerul sau un centru de service autorizat.
Keyboard interface error	Contactați dealerul sau un centru de service autorizat.
Memory size mismatch	Apăsați <b>&lt;F2&gt;</b> (în timpul POST) pentru a intra în utilitarul BIOS, apoi apăsați <b>leșire</b> în utilitarul BIOS pentru a reinițializa.

Dacă încă întâmpinați probleme după efectuarea măsurilor corective, contactați dealerul sau un centru de service autorizat pentru asistență. Unele probleme pot fi rezolvate folosind utilitarul BIOS.

# Reglementări și note de siguranță

## Declarația FCC

Acest dispozitiv a fost testat ca respectând limitele pentru Clasa B de dispozitive digitale conform Părții a 15-a din Regulamentul FCC. Aceste limite sunt trasate pentru a oferi protecție rezonabilă împotriva interferenței periculoase la instalațiile casnice. Acest dispozitiv generează, utilizează și poate radia energie de radiofrecvență și, dacă nu este instalat și folosit în conformitate cu instrucțiunile poate provoca interferență periculoasă comunicațiilor radio.

Totuși, nu există garanția că acea interferență nu va apărea într-o anumită instalație. Dacă acest echipament provoacă interferență periculoasă pentru recepția radio sau de televiziune, care poate fi stabilită prin pornirea și oprirea echipamentului, utilizatorul este încurajat să încerce să corecteze interferența prin una sau mai multe din următoarele măsuri:

- Reorientați sau re poziționați antena de recepție.
- Măriți distanța dintre dispozitiv și receptor.
- Conectați dispozitivul la o priză dintr-un circuit diferit de cel la care este conectat receptorul.
- Consultați dealerul sau un tehnician de radio sau de televiziune pentru ajutor.

## Notificare: Cabluri cu înveliș de protecție

Toate conexiunile la alte dispozitive informatice trebuie să se facă folosind cabluri izolate pentru protecție pentru a menține conformitatea cu reglementările FCC.

## Notificare: Dispozitive periferice

Numai perifericele (dispozitive de intrare/ieșire, terminale, imprimante etc) certificate ca fiind conforme cu limitele pentru Clasa B pot fi atașate la acest echipament. Funcționarea cu periferice necertificate se poate solda cu interferență la recepția radio și TV.

## Atenție

Schimbările sau modificările care nu sunt explicit aprobate de producător pot anula autoritatea utilizatorului, care este acordată de către Comisia Federală de Comunicații, de a opera acest computer.

## Notificare: Utilizatorii canadieni

Acest aparat digital din Clasa B este conform cu standardul canadian ICES-003.

## Remarque à l'intention des utilisateurs canadiens

Cet appareil numérique de la classe B est conforme à la norme NMB-003 du Canada.

Conform cu certificarea de reglementare rusă



ME61

## Notificări despre modem (doar pentru anumite modele)

### Notă pentru SUA

Acest echipament este compatibil cu prevederile din partea a 68-a a regulamentului FCC. Pe modem există o etichetă care conține, printre alte informații, numărul de înregistrare FCC și numărul de echivalență Ringer (REN) pentru acest echipament. La cerere, trebuie să furnizați aceste informații companiei telefonice.

Dacă echipamentul dvs. telefonic aduce atingere rețelei telefonice, firma de telefonie poate întrerupe temporar serviciile. Dacă este posibil, vă vor anunța înainte. Totuși, dacă notificarea din timp nu este posibilă, firma vă va notifica cel mai curând posibil. Veți fi de asemenea informat despre dreptul dvs. de a depune o plângere la FCC.

Este posibil ca firma de telefonie să efectueze modificări ale instalațiilor, echipamentului, operațiilor sau procedurilor sale care pot afecta funcționarea echipamentului dvs. Dacă face acest lucru, firma de telefonie vă va avertiza dinainte pentru a vă oferi oportunitatea de a menține neîntrerupt serviciul telefonic.

Dacă acest echipament nu funcționează corect, deconectați echipamentul de la linia telefonică pentru a stabili dacă acesta provoacă problema. Dacă problema provine de la echipament, întrerupeți folosirea și contactați dealerul sau producătorul.



-----  
**Atenție:** Pentru a reduce riscul de incendiu, utilizați numai un cablu pentru linii de telecomunicații certificat SCA sau listat UL Nr. 26 AWG sau mai mare.



## TBR 21

Acest echipament a fost aprobat [Decizia Consiliului 98/482/CE - "TBR 21"] pentru conectare cu un singur terminal la Rețeaua Telefonică Publică Comutată (PSTN). Totuși, din cauza diferențelor dintre PSTN-urile individuale furnizate în diverse țări, aprobarea nu oferă, în sine, asigurarea necondiționată a funcționării reușite la fiecare punct terminal PSTN. În cazul în care apar probleme, trebuie să contactați în primul rând furnizorul de echipamente. Pentru mai multe informații privind țările la care se aplică acestea, consultați **"Reglementări și note de siguranță" la pagina 45.**

## Notificare pentru Australia

Din motive de siguranță, conectați numai căștile cu o etichetă de conformitate pentru telecomunicații. Printre acestea se numără echipamentul etichetat ca fiind permis sau certificat anterior.

## Notificare pentru Noua Zeelandă

- 1 Acordarea unui Telepermis pentru orice element al unui echipament terminal indică numai faptul că Telecom a acceptat că elementul este conform cu condițiile minime pentru conectarea la rețeaua sa. Acest lucru nu indică o avizare a produsului de către Telecom și nu oferă niciun fel de garanție. În primul rând, nu oferă nicio asigurare că orice element va funcționa corect din toate punctele de vedere cu un alt echipament care deține un Telepermis dintr-o marcă sau un model diferit și nici nu implică faptul că orice produs este compatibil cu toate serviciile de rețea ale Telecom.
- 2 Acest echipament nu este capabil, în condițiile de funcționare, să funcționeze corect la cele mai mari viteze pentru care a fost conceput. Telecom nu își va asuma răspunderea dacă apar dificultăți în astfel de împrejurări.
- 3 Unii parametri impuși pentru conformitatea cu cerințele de Telepermise ale Telecom depind de echipamentul (PC) asociat cu acest dispozitiv. Echipamentul asociat trebuie să fie setat pentru a funcționa în următoarele limite de conformitate cu Specificațiile Telecom:
  - a Nu trebuie să fie mai mult de 10 încercări de apel la același număr într-un interval de 30 de minute pentru orice inițiere de apel și
  - b Echipamentul trebuie să stea în furcă pentru o perioadă de cel puțin 30 de secunde între încheierea unei încercări și începerea încercării următoare.
- 4 Unii parametri impuși pentru conformitatea cu cerințele de Telepermise ale Telecom depind de echipamentul (PC) asociat cu acest dispozitiv. Pentru a opera în limitele de conformitate cu specificațiile Telecom, echipamentul asociat trebuie să fie setat pentru a se asigura că apelurile automate la diferite numere sunt distanțate astfel încât să nu existe mai mult de 5 secunde între încheierea unei încercări și începerea încercării următoare.
- 5 Acest echipament nu trebuie setat pentru a efectua apeluri automate la Serviciul de urgență al Telecom, 111.

- 6 Acest dispozitiv este echipat cu apelare în pulsuri în timp ce standardul Telecom este apelarea cu tonuri DTMF. Nu există garanția că liniile Telecom vor continua întotdeauna să accepte apelarea cu pulsuri.
- 7 Utilizarea apelării cu pulsuri, când acest echipament este conectat la aceeași linie cu un alt echipament, poate duce la clinchet sau zgomot și poate de asemenea să provoacă o falsă stare de răspuns. În cazul în care apar astfel de probleme, utilizatorul NU trebuie să contacteze Serviciul de defecțiuni al Telecom.
- 8 Acest echipament nu poate furniza efectuarea eficientă a unui apel la un alt dispozitiv conectat la aceeași linie.
- 9 În condiții de defecțiune a liniei de alimentare, acest aparat nu poate funcționa. Asigurați-vă că există disponibil un telefon separat, care să nu depindă de rețeaua electrică locală, pentru utilizarea în situații de urgență.

## Declarație privind pixelii LCD

Această unitate LCD este produsă cu tehnici de fabricație de înaltă precizie. Totuși, unii pixeli pot ocazional să fie defecți, să apară ca puncte negre sau roșii. Acest lucru nu are efect asupra imaginii înregistrate și nu constituie o defecțiune.

## Notificare de reglementare pentru dispozitive radio



.....  
**Notă:** Informațiile de reglementare de mai jos sunt pentru exclusiv pentru modele cu capacitate LAN wireless și/sau Bluetooth.

## Generalități

Pentru a evita interferența radio cu serviciul autorizat, acest dispozitiv este conceput pentru funcționarea în spații interioare.

Acest produs este conform cu standardele de radiofrecvență și de siguranță din orice țară sau regiune în care a fost aprobat pentru utilizare wireless. În funcție de configurație, acest produs poate să conțină sau nu dispozitive radio wireless (precum module LAN și/sau Bluetooth wireless). Informațiile de mai jos sunt pentru produse cu astfel de dispozitive.

## Declarație de conformitate pentru țările UE

Acer, declară prin prezenta că acest computer portabil este conform cu cerințele esențiale și alte dispoziții semnificative ale directivei 1999/5/CE.

## Lista țărilor aplicabile

Statele membre UE în iulie 2009 sunt: Belgia, Danemarca, Germania, Grecia, Spania, Franța, Irlanda, Italia, Luxemburg, Olanda, Austria, Portugalia, Finlanda, Suedia, Regatul Unit, Estonia, Letonia, Lituania, Polonia, Ungaria, Republica Cehă, Republica Slovacă, Slovenia, Cipru, Malta, Bulgaria și România. Utilizarea permisă în țările Uniunii Europene, ca și în Norvegia, Elveția, Islanda și Liechtenstein. Acest dispozitiv trebuie să fie folosit în strictă conformitate cu reglementările și constrângerile din țara în care este folosit. Pentru informații suplimentare, contactați biroul local din țara în care este folosit. Pentru cea mai recentă listă a țărilor, vizitați <http://ec.europa.eu/enterprise/rte/implem.htm>.

## Cerința de siguranță RF FCC

Puterea radiată emisă de un card PCI LAN Mini wireless și de un card Bluetooth este mult sub limitele de expunere la radiofrecvență ale FCC. Cu toate acestea, PC-ul portabil va fi utilizat astfel încât contactul potențial cu persoana umană să fie minimizat pe timpul funcționării normale după cum urmează:

- 1 Utilizatorilor li se cere să urmeze instrucțiunile de siguranță privind dispozitivele wireless opționale care sunt incluse în manualul utilizatorului pentru fiecare dispozitiv opțional de RF.



**Atenție:** Pentru a fi conform cu cerințele de conformitate privind expunerea la RF ale FCC, trebuie să se mențină o distanță de separare de cel puțin 20 cm (8 inchi) între antena pentru cardul PCI LAN Mini wireless în secțiunea ecranului și toate persoanele.

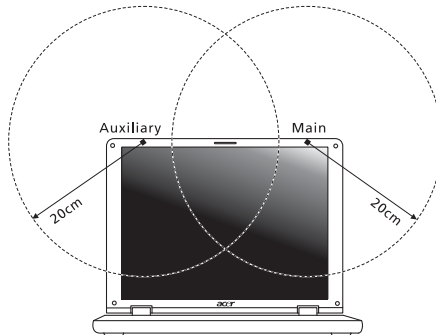



**Notă:** Adaptorul wireless PCI Mini implementează o funcție de diversitate a transmisiei. Funcția nu emite frecvențe radio simultan de la ambele antene. Una dintre antene este selectată automat sau manual (de utilizatori) pentru a asigura buna calitate a radiocomunicațiilor.

- 2 Acest produs trebuie utilizat numai în încăperi, deoarece funcționează în intervalul de frecvență 5,15 – 5,25 GHz. Normele FCC cer ca produsul să fie utilizat în încăperi în intervalul de frecvențe 5,15 GHz – 5,25 GHz, pentru a reduce pericolul de interferențe dăunătoare cu sistemele de sateliți pentru mobile de pe același canal.
- 3 Utilizatorii primari alocați pentru benzile de 5,25 – 5,35 GHz și 5,65 - 5,85 GHz sunt radarele de mare putere. Astfel de stații de radar pot provoca interferențe cu acest dispozitiv și/sau îl pot deteriora.
- 4 O instalare improprie sau o utilizare neautorizată poate provoca interferența periculoasă pentru comunicațiile radio. De asemenea, orice atingere a antenei interne va anula certificarea FCC și garanția dvs.

## Canada — Licență pentru putere scăzută-cu excepția radio dispozitive de comunicații (RSS-210)

### Expunerea oamenilor la câmpurile de frecvențe radio (RSS-102)

Seria de computere portabile utilizează antene integrale LGA care nu emit câmpuri de frecvențe radio care să depășească limitele acceptate pentru sănătatea populației de către Autoritatea federală pentru sănătate din Canada; consultați Codul de siguranță 6, care se găsește pe site-ul web al Autorității federale pentru sănătate din Canada, la adresa [www.hc-sc.gc.ca/rpb](http://www.hc-sc.gc.ca/rpb).

## LCD panel ergonomic specifications

Design viewing distance	500 mm
Design inclination angle	0.0°
Design azimuth angle	90.0°
Viewing direction range class	Class IV
Screen tilt angle	85.0°
Design screen illuminance	<ul style="list-style-type: none"> <li>• Illuminance level: [250 + (250cos<math>\alpha</math>)] lx where <math>\alpha = 85^\circ</math></li> <li>• Color: Source D65</li> </ul>
Reflection class of LCD panel (positive and negative polarity)	<ul style="list-style-type: none"> <li>• Ordinary LCD: Class I</li> <li>• Protective LCD: Class III</li> </ul>
Image polarity	Both
Reference white:	<ul style="list-style-type: none"> <li>• Y<sub>n</sub></li> </ul>
Pre-setting of luminance and color temperature @ 6500K (tested under BM7)	<ul style="list-style-type: none"> <li>• u'n</li> <li>• v'n</li> </ul>
Pixel fault class	Class II



# Серия *Aspire*

Универсално потребителско ръководство

© 2010 Всички права запазени.

Универсално потребителско ръководство за серия Aspire  
Първоначално издание: 08/2010

Серия Aspire Персонален ноутбук

Модел номер: \_\_\_\_\_

Сериен номер: \_\_\_\_\_

Дата на закупуване: \_\_\_\_\_

Място на закупуване: \_\_\_\_\_



# Информация за ваше удобство и безопасност

## Указания за безопасност

Прочетете тези указания внимателно. Запазете този документ за бъдещи справки. Спазвайте всички предупреждения и указания, маркирани на продукта.

### Исключване на продукта преди почистване

Откачете продукта от стенния контакт, преди да го почиствате. Не използвайте течни или аерозолни почистващи препарати. За почистване използвайте влажен парцал.

### ВНИМАВАЙТЕ за щепсела при откачане на устройството

Следвайте тези указания, когато свързвате и откачате захранването към захранващия блок:

Монтирайте захранващия блок, преди да свържете захранващия кабел със стенния АС контакт.

Откачайте захранващия кабел, преди да демонтирате захранващия блок от компютъра.

Ако системата има няколко захранващи източника, спрете захранването изцяло, като откачите всички захранващи кабели от захранващите източници.

### ВНИМАВАЙТЕ за достъпност

Уверете се, че електрическият контакт, в който включвате захранващия кабел, е лесно достъпен и се намира възможно най-близо до човека, работещ с оборудването. Когато се налага да спрете захранването към оборудването, не забравяйте да извадите захранващия кабел от електрическия контакт.

### ВНИМАВАЙТЕ за наличие на изкуствени карти (само за някои модели)

Компютърът ви е доставен с пластмасови карти, поставени в картовите слотове. Изкуствените карти предпазват неизползваните слотове от прах, метални или други частици. Запазете изкуствените карти и ги използвайте, когато в слотовете няма други карти.

### ВНИМАВАЙТЕ при слушане

За да предпазите слуха си, следвайте тези инструкции.

- Увеличавайте силата на звука постепенно, докато не чувате ясно и комфортно.
- Не увеличавайте силата на звука, след като ушите ви свикнат.

- Не слушайте музика с висока сила на звука дълги периоди от време.
- Не увеличавайте силата на звука, за да неутрализирате шумна обстановка.
- Намалете силата на звука, ако не чувате хората, които говорят около вас.

## Предупреждения

- Не използвайте продукта близо до вода.
- Не поставяйте продукта на нестабилна количка, стойка или маса. Ако продуктът падне, може да се повреди сериозно.
- Има слотове и отвори за вентилация, които осигуряват надеждната работа на продукта и го предпазват от прегряване. Не бива да блокирате или покривате тези отвори. За да не блокирате отворите, не бива да поставят продукта на легло, диван, килим или подобна повърхност. Никога не поставяйте продукта близо до или над радиатор, нагриващ вентил или вградена инсталация, освен ако не сте му осигурили нужната вентилация.
- Никога не пъхайте никакви предмети в продукта през отворите и процепите, тъй като може да уцелите опасни точки под напрежение или да предизвикате късо съединение, което може причини пожар или токов удар. Никога не разливайте никакви течности върху или в продукта.
- За да избегнете повреждане на вътрешните компоненти и да предотвратите теч на батериите, не поставяйте продукта върху вибриращи повърхности.
- Никога не го използвайте в среда, където се извършват спорт, физически упражнения или има каквито и да било вибрации, тъй като това вероятно ще причини неочаквано късо съединение или ще повреди роторните устройства, твърдия диск, оптичното устройство, а може дори да ви изложи на риск от изложение на литиевия батериен пакет.
- Долната повърхност, участъците около вентилационните отвори и променливотоковият адаптер може да се нагреят. За да се избегне нараняване, те не трябва да се допират до вашата кожа или тяло.
- Вашето устройство и допълненията към него може да съдържат дребни частици. Дръжте ги далеч от обсега на малки деца.

## Използване на електричество

- Този продукт трябва да се използва с типа захранване, посочено на маркировката. Ако не сте сигурни какво е захранването при вас, консултирайте се с дистрибутора или с местната електрическа компания.
- Не оставяйте нищо върху захранващия кабел. Не поставяйте продукта така, че по кабела да стъпват хора.
- Ако използвате удължител с продукта, уверете се, че общата номинална мощност на оборудването, включено в удължителя, не надхвърля номиналната мощност на удължителя. Също така се уверете, че общата номинална мощност на всички продукти, включени в стенния контакт, не надхвърля мощността на бушона.

- Не включвайте много устройства наведнъж, за да не претоварите електрическия контакт, кабел или бухса. Общото системно натоварване не бива да надхвърля 80% от номиналната мощност на разклонението. Ако използвате разклонител, натоварването не бива да надхвърля 80% от номиналната входна мощност на разклонителя.
- АС адаптерът на продукта е оборудван с трижилен заземен щепсел. Щепселът пасва само на заземен електрически контакт. Уверете се, че електрическият контакт е заземен правилно, преди да включите щепсела на АС адаптера. Не включвайте щепсела в незаземен електрически контакт. За повече подробности питайте своя електротехник.



.....

**Внимание! Заземяващият щифт е мярка за безопасност. Ако използвате електрически контакт, който не е заземен правилно, може да получите токов удар и/или да се нараните.**



.....

**Бележка:** Заземяващият щифт също така ви предпазва от неочакван шум, произвеждан от други електрически устройства наблизо, който може да попречи на работата на продукта.

- Системата може да бъде захранена с напрежение от голям диапазон: променлив ток от 100 до 120 или от 220 до 240 V. Захранващият кабел, доставен заедно със системата, отговаря на изискванията за използване в страната/региона, където системата е закупена. Захранващите кабели за използване в други страни/региони трябва да отговарят на изискванията за тези страни/региони. За повече информация относно изискванията за захранващия кабел се свържете с официален дистрибутор или доставчик на услуги.

## Обслужване на продукта

Не се опитвайте да обслужвате продукта сами, тъй като отварянето или махането на капаци може да ви изложи на риск от токов удар или други увреждания. Оставете обслужването на квалифициран сервизен персонал.

Откачайте продукта от стенния контакт и искайте обслужване от квалифициран сервизен персонал, когато:

- захранващият кабел или щепсел е повреден, срязан или протрит
- върху продукта е разлята течност
- продуктът е бил изложен на дъжд или вода
- продуктът е паднал или корпусът му е бил увреден
- се наблюдава рязка и забележима промяна в работата на продукта, което сочи нужда от сервизно обслужване
- продуктът не работи нормално, въпреки че сте спазвали указанията за работа



**Бележка:** Регулирайте само тези контроли, които са описани в указанията за работа, тъй като неправилното регулиране на други контроли може да причини щети и често ще е нужна много работа от квалифициран техник, за да се възстанови продукта в нормално състояние.

## Указания за безопасна употреба на батериите

Този ноутбук използва литиево-йонна батерия. Не го използвайте във влажна, мокра или корозивна среда. Не поставяйте, не съхранявайте и не оставяйте продукта в или близо до източник на топлина, на място с висока температура, под пряка слънчева светлина, в микровълнова печка или в контейнер под налягане, а също така не го излагайте на температури над 60°C (140°F). Ако не спазвате тези указания, от батерията може да протече киселина, или пък самата батерия да се нагрее и запали или експлодира, което може да причини щети и/или наранявания. Не пробивайте, не отваряйте и не разглобявайте батерията. Ако батерията протече и се докоснете до изтеклите течности, изплакнете обилно с вода и незабавно потърсете медицинска помощ. От съображения за безопасност, а и за да се удължи живота на батерията, тя не се зарежда при температури под 0°C (32°F) или над 40°C (104°F).

Пълната ефективност на новата батерия се постига чак след два или три пълни цикъла на зареждане и разреждане. Батерията може да се зарежда и разрежда стотици пъти, но накрая ще се изтощи. Когато времето за работа стане забележително по-кратко от нормалното, купете нова батерия. Използвайте само одобрени батерии и презареждайте батерията си само с одобрени зарядни устройства, предназначени за това устройство.

Използвайте батерията само по предназначение. Никога не използвайте повредена батерия или зарядно устройство. Не правете късо съединение с батерията. Може да се получи неумишлено късо съединение, когато метален предмет като монета, кламер или химикалка създаде пряка връзка между положителната (+) и отрицателната (-) клемна на батерията. (Клемите изглеждат като метални ленти върху батерията.) Това може да се случи например когато носите резервна батерия в джоба или чантата си. Късото съединение на клемите може да повреди батерията или свързалия ги предмет.

Капацитетът и животът на батерията ще намалеят, ако батерията бъде оставена на горещи или студени места, например в затворена кола през лятото или зимата. Винаги гледайте да държите батерията на температура между 15°C и 25°C (59°F и 77°F). Устройство с гореща или студена батерия може временно да не проработи, дори ако батерията е напълно заредена. Работата на батерията е особено неефективна при температури много под точката на замръзване.

Не изхвърляйте батериите в огън, тъй като може да експлодират. Батериите могат да експлодират също така и ако са повредени. Изхвърляйте използваните батерии в съответствие с местните законови разпоредби. Моля, рециклирайте ги винаги, когато е възможно. Не ги изхвърляйте с домакинските отпадъци.

Безжичните устройства може да усещат смущения от батерията, което ще влоши работата им.

## Смяна на батерийния пакет

Ноутбукът използва литиеви батерии. Сменете батерията със същия вид като тази, която е дошла с продукта отначало. Ако използвате друга батерия, съществува риск от пожар или експлозия.



.....

**Внимание! Батериите могат да експлодират, ако не боравите с тях правилно. Не ги разглобявайте и не ги изхвърляйте в огън. Дръжте ги далеч от деца. Съблюдавайте местните законови разпоредби, когато изхвърляте използвани батерии.**

## Предупреждение за уред с оптично устройство (само за някои модели)

Внимание: Този уред съдържа лазерна система и е класифициран като "ЛАЗЕРЕН ПРОДУКТ КЛАС 1". В случай на какъвто и да било проблем с този уред моля свържете се с най-близкия до вас ОФИЦИАЛЕН сервис. За да се предпазите от директно излагане на лазерния лъч, не се опитвайте да отваряте корпуса.

ЛАЗЕРЕН ПРОДУКТ КЛАС 1

ВНИМАНИЕ: ПРИ ОТВАРЯНЕ СЕ ИЗЛЪЧВА НЕВИДИМА ЛАЗЕРНА РАДИАЦИЯ. ИЗБЯГВАЙТЕ ДА СЕ ИЗЛАГАТЕ НА ЛЪЧА.

APPAREIL A LASER DE CLASSE 1 PRODUIT

LASERATTENTION: RADIATION DU FAISCEAU LASER INVISIBLE EN CAS D'OUVERTURE. EVITER TOUTE EXPOSITION AUX RAYONS.

LUOKAN 1 LASERLAITE LASER KLASSE 1

VORSICHT: UNSICHTBARE LASERSTRAHLUNG, WENN ABDECKUNG GEÖFFNET NICHT DEM STRAHLL AUSSETZEN

PRODUCTO LÁSER DE LA CLASE I

ADVERTENCIA: RADIACIÓN LÁSER INVISIBLE AL SER ABIERTO. EVITE EXPONERSE A LOS RAYOS.

ADVARSEL: LASERSTRÅLING VEDÅBNING SE IKKE IND I STRÅLEN.

VARO! LAVATTAESSA OLET ALTTINA LASERSÄTEILYLLE.

VARNING: LASERSTRÅLNING NÄR DENNA DEL ÄR ÖPPNAD ÄLÅ TUIJOTA SÄTTEESSENSTIRRA EJ IN I STRÅLEN

VARNING: LASERSTRÅLNING NÄR DENNA DEL ÄR ÖPPNADSTIRRA EJ IN I STRÅLEN

ADVARSEL: LASERSTRÅLING NÄR DEKSEL ÅPNESSTIRR IKKE INN I STRÅLEN

## Безопасност на телефонните линии

- Откачете всички телефонни линии от оборудването, когато не го използвате и/или преди обслужване.
- За да избегнете далечния риск от токов удар от мълния, не свързвайте телефонната линия с това оборудване по време на гръмотевични бури.



.....

**Внимание! От съображения за безопасност, не използвайте неодобрени части, когато добавяте или сменяте компоненти. Питайте дистрибутора си какво можете да закупите.**

## Работна среда



.....

**Внимание! От съображения за безопасност, изключвайте всички безжични или радиопредавателни устройства, когато използвате лаптопа при следните условия. Тези условия включват, но не се ограничават с: безжичен LAN (WLAN), Bluetooth и/или 3G.**

Не забравяйте да спазвате всякакви специални регулации в сила на всяко място и винаги изключвайте устройството, когато използването му е забранено или когато може да предизвика интерференция или опасност. Използвайте устройството само в нормалните за работа положения и позиции. Устройството отговаря на разпоредбите за излагане на радиочестотно (RF) излъчване, когато се използва нормално и когато то и антената му са на поне 1,5 сантиметра (5/8 инча) от тялото ви (вижте илюстрацията по-долу). Не бива да съдържа метал и трябва да поставите устройството на горепосоченото разстояние от тялото си. За да предава файлове с данни или съобщения успешно, устройството се нуждае от добра, качествена връзка с мрежата. В някои случаи, прехвърлянето на файлове с данни или съобщения може да се забави, докато не се появи такава връзка. Уверете се, че горепосочените указания за разстоянието се спазват, докато прехвърлянето не приключи. Някои части от устройството са магнетични. Устройството може да привлича някои метални предмети, а хора със слухови апаратчета не бива да държат устройството близо до ухото, в което имат слухов апарат. Не поставяйте кредитни карти или други магнитни носители близо до устройството, тъй като информацията върху тях може да бъде изтрита.

## Медицински устройства

Работата с всякаква радиоизлъчвателно оборудване, включително безжични телефони, може да попречи на функционалността на недостатъчно добре защитени медицински устройства. Консултирайте се с лекар или с производителя на медицинското устройство, за да разберете дали то е надлежно защитено от външна радиочестотна енергия или ако имате други въпроси, свързани с него. Изключвайте устройството си в здравни заведения, когато там има регулации, които искат това от вас.

Болниците или здравните заведения може да използват оборудване, чувствително към външни радиочестотни трансмисии.

**Пейсмейкъри.** Производителите на пейсмейкъри препоръчват минимално разстояние от 15,3 сантиметра (6 инча) между пейсмейкъра и всякакви безжични устройства, за да се избегне всякаква евентуална интерференция с пейсмейкъра. Тези препоръки са подкрепени от независимите изследвания и препоръките на института за изследване на безжичните технологии Wireless Technology Research. Лицата с пейсмейкъри трябва да спазват следните указания:

- Винаги дръжте устройството на поне 15,3 сантиметра (6 инча) от пейсмейкъра.
- Не носете устройството близо до пейсмейкъра си, докато то е включено. Ако подозирате, че има риск от интерференция, изключете устройството и го преместете.

**Слухови апарати.** Някои цифрови безжични устройства предизвикват интерференция у някои слухови апарати. При такъв случай се свържете с доставчика на слуховия апарат.

## Моторни превозни средства

Радиочестотните сигнали могат да засегнат неправилно инсталирани или неправилно предпазени електронни системи в моторни превозни средства като например електронни системи за впръскване на горивото, електронни системи против блокиране на спирачките, електронни системи за контрол на скоростта и системи за въздушни възглавници. Потърсете повече информация при производителя – или негов представител – на вашето превозно средство или на добавеното оборудване. Само квалифициран персонал трябва да обслужва устройството или да инсталира устройството в моторно превозно средство. Неправилните инсталация или обслужване могат да са опасни и да анулират гаранцията на устройството. Редовно проверявайте дали всички безжични уреди в моторното ви превозно средство са монтирани и функционират правилно. Не съхранявайте и не пренасяйте запалими течности, газове или експлозивни материали близо до устройството, неговите части или допълнения. При моторни превозни средства с въздушна възглавница – не забравяйте, че въздушните възглавници се надуват с голяма сила. Не поставяйте предмети, включително инсталирано или преносимо безжично оборудване, при изхода на въздушната възглавница или там, където се раздува тя. Ако в моторното превозно средство има неправилно инсталирано безжично оборудване и въздушната възглавница се отвори, може да се получат сериозни наранявания. Използването на устройството по време на самолетен полет е забранено. Изключвайте устройството, преди да се качвате на самолет. Използването на безжични устройства в самолети може да застрашава работата на самолета или да смущава безжичната телефонна мрежа, а също така може да е незаконно.

## Взривоопасна среда

Изключвайте устройството си във всяка област, която има взривоопасна атмосфера, и следвайте всички знаци и указания. Взривоопасната атмосфера включва места, където обикновено ви инструктират да изключите двигателя на автомобила си. Искрите на подобни места могат да причинят експлозия или пожар, което пък може да предизвика телесни наранявания или дори смърт. Изключвайте устройството на места за презареждане с гориво като например бензиностанции и газстанции. Спазвайте ограниченията за употреба на радиооборудване в горивни складове, зони за съхранение и разпределение; химически заводи; или на места, където се извършват взривни дейности. Местата с взривоопасна атмосфера често, но не винаги, са отбелязани ясно. Те включват помещенията под палубата на плавателни съдове, помещения за съхранение или трансфер на химикали, превозни средства, които използват втечнен газ (като пропан или бутан), както и места, където въздухът съдържа химикали или частици като зрънца, прах или метални пращинки. Не включвайте ноутбука, където е забранена употребата на безжични телефони или където може да предизвика интерференция или опасност.

## Спешни обаждания

**Внимание:** Не можете да правите спешни обаждания чрез това устройство. За да направите спешно обаждане, трябва да наберете от мобилния си телефон или друга система за телефонни обаждания.

## Указания за изхвърляне

Не изхвърляйте това електронно устройство в боклука.

За да намалите замърсяването и да се погрижите за защитата на световната природа, моля рециклирайте. За повече информация относно разпоредбите за Отпадъци от електрическо и електронно оборудване (Waste from Electrical and Electronics Equipment, WEEE), посетете <http://www.acer-group.com/public/Sustainability/sustainability01.htm>.



## Внимание – живак

За проектори с вградена лампа или електронни продукти с LCD/CRT монитори или дисплеи без задно осветяване: Лампата/ите в този продукт съдържат живак и трябва да се рециклират или изхвърлят в съответствие с местните, държавните или федералните закони. За повече информация, свържете се със Съюза на електронните индустрии (Electronic Industries Alliance) на [www.eiae.org](http://www.eiae.org). За специфична информация за изхвърляне на лампите, вижте на [www.lamprecycle.org](http://www.lamprecycle.org).





## ENERGY STAR



Продуктите на Асер с логото ENERGY STAR Ви помагат да пестите пари като намаляват разхода Ви на енергия и защитават околната среда без това да е в ущърб на функциите или производителността на устройството. Асер се гордее с това, че може да предложи на клиентите си продукти, носещи логото ENERGY STAR.

Какво е ENERGY STAR?

Продукти с логото ENERGY STAR консумират по-малко енергия и предотвратяват емисии на парникови газове като отговарят на стриктните разпоредби за енергийна ефективност на Агенцията за защита на околната среда на САЩ. Асер е предлага продукти и услуги по целия свят, които помагат на клиентите да пестят пари и енергия и да подобряват качеството на околната среда. Колкото повече енергия можем да спестим чрез по-висока енергийна ефективност, толкова повече можем да намалим емисиите на парникови газове и рисковете за промяна на климата. За повече информация вижте <http://www.energystar.gov> или <http://www.energystar.gov/powermanagement>.

Продукти на Асер с логото ENERGY STAR: (само за някои модели)

- Произвеждат по-малко топлина и намаляват натоварването при охлаждане в по-топъл климат.
- Автоматично преминава в режим "заспиване на монитора" и "заспиване на компютъра" при липса на активност в продължение на съответно 10 и 30 минути.
- Събуждане на компютъра от режим заспиване чрез натискане на бутон на клавиатурата или движение на мишката.
- Компютрите ще спестят повече от 80% енергия в режим "заспиване".

ENERGY STAR и логото ENERGY STAR са регистрирани американски търговски марки.

## Съвети и информация за удобно използване

Компютърните потребители често се оплакват от болки в очите и главата след продължителна употреба. Те също така са изложени на риск от физически увреждания след дълги часове работа пред компютър. Дългите работни часове, лошата стойка, лошите работни навици, стресът, неподходящите работни условия, личното здравно състояние и други фактори силно повишават риска от физическо увреждане.

Неправилното използване на компютъра може да доведе до синдром на карпалния тунел, тендонит, тендосиновит или други мускулно-скелетни заболявания. Може да имате следните симптоми в ръцете, китките, раменете, врата или гърба:

- изтръпналост или парещо или гъделичкащо усещане
- болка или чувствителност
- болка, подуване или пулсиране
- вкочаненост или стегнатост
- студенина или слабост

Ако имате тези симптоми или друг постоянен дискомфорт и/или болка, свързана с използването на компютър, незабавно се свържете с лекар и информирайте здравния отдел на фирмата си.

Следният раздел ви дава съвети как по-удобно да използвате компютъра си.

## Намерете своята зона на комфорт

Открийте своята зона на комфорт, като променяте ъгъла на гледане на монитора, използвате подложка за крака или повдигате височината на стола си, докато не постигнете оптималното положение. Възползвайте се от следните съвети:

- не стойте твърде дълго в еднакво статично положение
- избягвайте да се навеждате напред или назад
- ставайте и се разхождайте редовно, за да облекчите напрежението в мускулите на краката си
- вземайте си кратки почивки и отпускате врата и раменете си
- избягвайте да стягате мускулите си или да свивате раменете си
- инсталирайте външния дисплей, клавиатурата и мишката правилно и на удобно разстояние
- ако гледате монитора повече, отколкото документи на хартия, поставете дисплея в центъра на бюрото си, за да намалите напрежението върху врата си

## Грижете се за зрението си

Дългите часове пред монитора, носенето на неподходящи очила или контактни лещи, отблясъците, прекалено силното осветление в стаята, зле фокусираните екрани, твърде дребните шрифтове и екраните с нисък контраст подлагат очите ви на стрес. Следните раздели ви дават предложения как да намалите стреса върху очите си.

### Очи

- Често оставяйте очите си да почиват.
- Давайте редовни почивки на очите си, като гледате настрани от монитора и се фокусирате върху отдалечена точка.
- Мигайте често, за да не изсъхват очите ви.

### Дисплей

- Пазете дисплея чист.
- Дръжте главата си на по-високо ниво от горния край на дисплея така, че очите ви да гледат надолу, когато гледате средата на дисплея.
- Настройте яркостта и/или контраста на дисплея до удобно ниво за лесна четивност на текстовете и яснота на графиките.
- Елиминирайте всякакви отблясъци по следните начини:
  - поставете дисплея си така, че прозореца или какъвто и да било друг светлинен източник се намира отстрани
  - намалете осветлението в стаята чрез пердетата или щори
  - използвайте работна лампа

- променете зрителния ъгъл на дисплея
- използвайте филтър за намаляване на отблясъците
- използвайте сенник за дисплея, примерно парче картон, прикрепено към горния преден ръб на дисплея
- Избягвайте да поставяте дисплея си под неудобни зрителни ъгли.
- Избягвайте да гледате ярки светлинни източници като отворени прозорци за дълги периоди от време.

## Развиване на добри работни навици

Развийте следните работни навици, за да използвате компютъра си по-релаксиращо и продуктивно:

- Често и редовно си правете кратки почивки.
- Правете упражнения за разтягане.
- Дишайте чист въздух колкото се може по-често.
- Правете упражнения редовно и поддържайте тялото си в здравословна форма.



.....

**Внимание! Не препоръчваме да използвате компютъра на диван или легло. Ако ви се налага, работете само за кратки периоди от време, редовно си почивайте и правете упражнения за разтягане.**



.....

**Бележка: За повече информация, моля вижте "Уведомления за регулации и безопасност" на стр. 46.**

# Преди всичко

Бихме желали да ви благодарим, че сте избрали ноутбук на Acer за вашите нужди в областта на мобилните компютри.

## Вашите ръководства

За да ви помогнем при употребата на вашия ноутбук Acer, ние изготвихме следните ръководства:

Първо, постерът **Quick start up guide...** ви помага с началните настройки на компютъра ви.

**Универсалното потребителско ръководство за серията Aspire** съдържа полезна информация, валидна за всички модели от продуктовата серия Aspire. Обхваща основни теми, като Acer eRecovery Management, как се използва клавиатурата, Audio и др. Важно е да знаете, че поради обобщаващия си характер, **Универсалното потребителско ръководство**, както и упоменатото по-долу **Потребителско ръководство AcerSystem (AcerSystem User Guide)**, на места разглеждат функции и възможности, които са налични само за конкретни модели от сериите, без това да означава, че са налични за модела, който сте закупили. Тези случаи са отбелязани в текста със забележки като "само за някои модели".

За повече информация как вашият компютър може да ви помогне да сте по-продуктивни, моля вижте **Потребителското ръководство AcerSystem (AcerSystem User Guide)**. То съдържа подробна информация за теми като системни инструменти, възстановяване на данни, опции за ъпгрейд и решаване на проблеми. В допълнение, то съдържа и гаранционна информация, както и основните регулации и бележки за безопасност, свързани с вашия ноутбук. То е в PDF формат (Portable Document Format) и е предварително заредено на ноутбука ви. За да го отворите, следвайте тези стъпки:

- 1 Кликнете  **Старт > Всички програми > AcerSystem.**
- 2 Натиснете **Потребителско ръководство AcerSystem (AcerSystem User Guide).**



**Бележка:** За да отворите файла ви е нужен Adobe Reader. Ако Adobe Reader не е инсталиран на компютъра ви, натискането върху **Потребителското ръководство AcerSystem (AcerSystem User Guide)**, първо ще стартира инсталационната програма на Adobe Reader. Следвайте инструкциите на екрана, за да извършите инсталацията. За инструкции как се използва Adobe Reader, отворете менюто **Help and Support**.

# Съвети за основна грижа и използване на компютъра

## Включване и изключване

За да включите компютъра, просто натиснете и отпуснете бутона за захранване под LCD екрана. Моля, проверете в "**Quick start up guide**" къде се намира бутонът за захранване.

За да изключите компютъра, направете някое от следните неща:

- Използвайте командата за изключване на Windows  
Натиснете **Старт**, след което **Изключване**.
- Използвайте бутона за захранване

Можете също така да вкарате компютъра в режим "Заспиване", като натиснете клавишната комбинация **<Fn> + <F4>**.



.....

**Бележка:** В случай, че не можете да изключите компютъра чрез нормалните процедури, натиснете и задръжте бутона за захранване за повече от четири секунди, за да изключите компютъра принудително. Ако сте изключили компютъра и искате да го включите отново, изчакайте най-малко две секунди.

## Грижа за компютъра

Вашият компютър ще ви служи добре, ако се грижите за него.

- Не излагайте компютъра на пряка слънчева светлина. Не го поставяйте близо до източници на топлина като например радиатори.
- Не го излагайте на температури под 0°C (32°F) или над 50°C (122°F).
- Пазете компютъра от магнитни полета.
- Пазете компютъра от дъжд или влага.
- Не разливайте вода или други течности върху компютъра.
- Пазете компютъра от силни удари или вибрации.
- Пазете компютъра от прах или кал.
- Никога не поставяйте други предмети върху компютъра.
- Не тръскайте компютърния дисплей, когато го затваряте.
- Никога не поставяйте компютъра върху неравни повърхности.

## Грижи за вашия АС адаптер

Ето няколко начина да се грижите за своя АС адаптер:

- Не свързвайте адаптера с никакви други устройства.
- Не стъпвайте върху захранващия кабел и не поставяйте тежки предмети върху него. Поставете захранващия кабел и всякакви други кабели настрана от места, по които се минава често.
- Когато откачате захранващия кабел, не дърпайте самия кабел, а хващайте щепсела.
- В случай, че използвате удължител, общата номинална мощност на включеното оборудване не бива да надхвърля номиналната мощност на кабела. Също така общата номинална мощност на всичкото оборудване, включено в един и същи контакт на стената, не бива да надхвърля мощността на бушона.

## Грижи за пакета батерии

Ето няколко начина да се грижите за своя пакет батерии:

- Използвайте само еднакви батерии за замяна. Изключете компютъра, преди да вадите или смените батериите.
- Не си играйте с батериите. Дръжте ги далеч от деца.
- Изхвърляйте използваните батерии в съответствие с местните законови разпоредби. Ако е възможно – рециклирайте ги.

## Почистване и обслужване

Когато почиствате компютъра, следвайте тези стъпки:

- 1 Изключете компютъра и извадете пакета батерии.
- 2 Откачете АС адаптера.
- 3 Използвайте мек, влажен парцал. Не използвайте течни или аерозолни почистващи препарати.

Ако се случи някое от следните две неща:

- компютърът падне или корпусът му е увреден.
- компютърът не работи нормално.

Моля, вижте **"Често задавани въпроси"** на стр. 41.

<b>Информация за ваше удобство и безопасност</b>	<b>iii</b>
Указания за безопасност	iii
Предупреждение за уред с оптично устройство (само за някои модели)	vii
Работна среда	viii
Медицински устройства	viii
Моторни превозни средства	ix
Взривоопасна среда	x
Спешни обаждания	x
Указания за изхвърляне	x
Внимание – живак	x
ENERGY STAR	xi
Съвети и информация за удобно използване	xi
<b>Преди всичко</b>	<b>xiv</b>
Вашите ръководства	xiv
Съвети за основна грижа и използване на компютъра	xv
Включване и изключване	xv
Грижа за компютъра	xv
Грижи за вашия AC адаптер	xvi
Грижи за пакета батерии	xvi
Почистване и обслужване	xvi
<b>Специални клавиши и индикатори</b>	<b>1</b>
Активиране на безжични устройства	2
<b>Тъчпад</b>	<b>3</b>
Основни неща за тъчпад (с бутони с двойно натискане)	3
<b>Как се използва клавиатурата</b>	<b>4</b>
Lock клавиши и вграден цифрен пад*	4
Горещи клавиши	5
Windows клавиши	6
<b>Аудио</b>	<b>7</b>
Acer PureZone (само за някои модели)	7
Tuba (само за някои модели)	7
Използване на Dolby Home Theater за съраунд/многоканален звук (само за някои модели)	7
<b>Видео</b>	<b>8</b>
16:9 дисплей	8
<b>Използване на системните инструменти</b>	<b>9</b>
Acer Bio-Protection (само за някои модели)	9
Acer Backup Manager	10
<b>Управление на захранването</b>	<b>11</b>
<b>Acer eRecovery Management</b>	<b>12</b>
Записване на резервни дискове	13
Restore (Възстановяване)	14

# Съдържание

Възстановяване на Windows от резервни дискове	15
<b>Acer Arcade Deluxe</b>	<b>17</b>
Общи контроли	18
Контроли за навигация	18
Използване на уеб сайтове на социални мрежи	18
Снимки	18
Видео	19
Контроли на плейъра	20
Музика	20
Актуализация	20
<b>Батериен пакет</b>	<b>21</b>
Характеристики на батерийния пакет	21
Увеличаване на живота на батерията	21
Поставяне и изваждане на батерийния пакет	22
Зареждане на батерията	23
Проверка на нивото на батерията	23
Оптимизиране на живота на батерията	23
Предупреждение за падаща батерия	24
<b>Носете своя ноутбук PC със себе си</b>	<b>25</b>
Откачане от работното място	25
Местене	25
Подготвяне на компютъра	25
Какво да носите на делови срещи	26
Пренасяне на компютъра към дома	26
Подготвяне на компютъра	26
Какво да носите със себе си	27
Специални препоръки	27
Подреждане на домашен офис	27
Пътуване с компютъра	27
Подготвяне на компютъра	27
Какво да носите със себе си	28
Специални препоръки	28
Международно пътуване с компютъра	28
Подготвяне на компютъра	28
Какво да носите със себе си	28
Специални препоръки	29
<b>Предпазване на компютъра</b>	<b>29</b>
Използване на компютърен заключващ механизъм	29
Използване на пароли	29
Въвеждане на пароли	30
Задаване на пароли	30
<b>Допълнителни възможности</b>	<b>31</b>
Варианти за връзка	31
Модем за факс/данни (само за някои модели)	31
Вградена мрежова функционалност	32



Потребителски инфрачервен (CIR) порт (само за някои модели)	32
Universal Serial Bus (USB)	33
IEEE 1394 порт (само за някои модели)	33
Висококачествен мултимедиен интерфейс (само за някои модели)	34
ExpressCard (само за някои модели)	34
Поставяне на памет (само за някои модели)	35
<b>Гледайте телевизия с Windows Media Center</b>	<b>37</b>
Изберете вида на входящия сигнал	37
Гледане на телевизия с DVB-T антена (за някои модели)	37
Свързване на цифровата антена	37
Гледане на телевизия с външна антена или кабелна връзка	38
BIOS софтуер	39
Последователност за зареждане	39
Как да активирате възстановяване disk-to-disk	39
Парола	39
Използване на софтуер	40
Възпроизвеждане на филми на DVD	40
<b>Често задавани въпроси</b>	<b>41</b>
Сервизно обслужване	44
Международна пътническа гаранция (ITW)	44
Преди да позвъните	44
<b>Отстраняване на проблеми</b>	<b>45</b>
Съвети за отстраняване на проблеми	45
Съобщения за грешка	45
<b>Уведомления за регулации и безопасност</b>	<b>46</b>
Декларация съгласно изискванията на Федералната комисия по съобщенията на САЩ (FCC)	46
Уведомления за модеми (само за някои модели)	47
Заявление за LCD пиксели	49
Регулаторно уведомление за радиоустройства	49
Общи	49
Изискването за радиочестотна безопасност на FCC	50
Канада — Ниско-мощностни радиокомуникационни устройства без нужда от лиценз (RSS-210)	51
Излагане на хора на въздействието на радиочестотни полета (RSS-102)	51
LCD panel ergonomic specifications	52



# Специални клавиши и индикатори

Тези специални клавиши и индикатори дават лесен достъп до удобни функции и изчистват информацията за статуса.

Икона	Обект	Описание
	Бутон за архивиране	Стартира Асег Backup Management за архивиране на данни в три стъпки (само за някои модели).
P	PowerSmart клавиш	Включва икономичен режим за компютъра (само за някои модели).
	Програмируем клавиш	Програмируемо от потребителя (само за някои модели).
	Индикатор на захранването	Показва статуса на захранване на компютъра.
	Индикатор за нивото на батерията	Посочва статуса на батерията на компютъра. <b>1. Зареждане:</b> Индикаторът свети в жълто, докато батерията се зарежда. <b>2. Напълно заредена:</b> Индикаторът свети в синьо, когато сте в режим AC.
	Индикатор за комуникации	Посочва статуса на устройството за безжична връзка на компютъра.
	Индикатор на твърдия диск	Посочва дали твърдият диск е активен.
	Num Lock индикатор	Светва, когато активирате Num Lock (само за някои модели).
	Caps Lock индикатор	Светва, когато активирате Caps Lock (само за някои модели).

## Активиране на безжични устройства

Launch Manager Ви дава възможност да активирате и деактивирате различни устройства за установяване на безжична връзка на Вашия компютър.

Натиснете <Fn> + <F3>, за да отворите панела Launch Manager.

Червен превключващ бутон показва, че устройството е изключено.

- Щракнете върху червения превключващ бутон, за да включите устройството.

Зелен превключващ бутон показва, че устройството е включено.

- Щракнете върху зеления превключващ бутон, за да изключите устройството.



.....

**Бележка:** Устройствата за комуникация могат да варират според конфигурацията на системата. Не забравяйте да влезете в панела за конфигурации на съответното безжично устройство, за да видите допълнителни опции.

# Тъчпад

Вграденият тъчпад е устройство, което долавя движение по повърхността си. Това означава, че курсорът реагира и следи движението на пръста ви по повърхността на тъчпада. Мястото му по средата на подложката за дланта ви осигурява максимално удобство и комфорт.

## Основни неща за тъчпад (с бутони с двойно натискане)

Следните елементи ви показват как да използвате тъчпада с бутони с двойно натискане.

- Като местите пръста си по тъчпада, вие местите курсора.
- Чрез левия и десния бутон под тъчпада, вие извършвате функции за избор и изпълняване. Тези два бутона са като левия и десен бутон на мишка. Ако тупнете леко с пръст тъчпада, все едно сте натиснали левия бутон.

Функция	Ляв бутон	Десен бутон	Основен тъчпад
Изпълнение	Кликнете бързо два пъти.		Тупнете леко два пъти (със същата скорост, все едно кликвате два пъти с бутон на мишка).
Избор	Кликнете веднъж.		Тупнете веднъж.
Плъзгане	Кликнете и задръжте, след това местете пръста си по тъчпада, за да местите курсора.		Тупнете два пъти (със същата скорост, все едно кликвате два пъти с бутон на мишка), задръжте пръста си на тъчпада при второто тупване и местете курсора.
Достъп до контекстно меню		Кликнете веднъж.	



.....

**Бележка:** Илюстрации само за справка. Точната конфигурация на вашия компютър зависи от това кой модел сте закупили.



.....

**Бележка:** Когато използвате тъчпада, поддържайте него — и пръстите си — сухи и чисти. Тъчпадът долавя движението на пръста ви; следователно, колкото по-леко го докосвате, толкова по-добре ще реагира. Ако го натискате по-силно, няма да постигнете по-добри резултати.



.....

**Бележка:** По подразбиране вертикалното и хоризонтално превъртане на тъчпада ви са активирани. Можете да ги деактивирате в настройките за мишка в Контролния панел на Windows.

# Как се използва клавиатурата

Клавиатурата има клавиши в цял размер, вграден цифрен пад\*, отделни стрелки, клавиши с lock функция, Windows, функционални и специални клавиши.

## Lock клавиши и вграден цифрен пад\*

Клавиатурата има три lock клавиша, които можете да превключвате.

Lock клавиш	Описание
Caps Lock	Когато активирате Caps Lock, всички азбучни знаци, които пишете, са главни.
Num Lock <Fn> + <F11>*	Когато включите Num Lock, използвате вградения пад в цифрен режим. Клавишите функционират като калкулатор (заедно с аритметическите оператори +, -, *, и /). Използвайте този режим, когато ви се налага да въвеждате много данни в числен вид. По-добър вариант е да свържете външна клавиатура.
Scroll Lock <Fn> + <F12>	Когато включите Scroll Lock, екранът се мести с един ред нагоре или надолу, когато натиснете стрелката нагоре или надолу. Scroll Lock не работи във всички приложения.

Вграденият цифрен пад работи като нормален настолен цифрен пад. Ще го различите по малките означения в горния десен ъгъл на клавишите. За да се опрости легендата на клавиатурата, символите на клавишите със стрелки не са отпечатани върху клавишите.

Желана функционалност	Включен Num Lock	Изключен Num Lock
Клавиши с цифри на вградения пад	Натискайте клавишите с цифрите, както обикновено.	
Клавиши за управление на курсора от вградения пад	Задръжте <Shift>, докато използвате клавишите за управление на курсора.	Задръжте <Fn>, докато използвате клавишите за управление на курсора.
Основни клавиши на клавиатурата	Задръжте <Fn>, докато въвеждате букви чрез вградения пад.	Введете буквите, както обикновено.

\* само за някои модели

## Горещи клавиши





















Компютърът има "горещи клавиши" - клавишни комбинации за бърз достъп до повечето от контролите му, като например яркост на дисплея и сила на звук.

За да активирате горещите клавиши, натиснете и задръжте върху клавиша <Fn> преди да натиснете другия клавиш от комбинацията.

Горещ клавиш	Икона	Функция	Описание
<Fn> + <F3>		Клавиш за комуникации	Включва/изключва устройствата за комуникация на компютъра. (Устройствата за комуникация може да варират според конфигурацията).
<Fn> + <F4>		Заспиване	Вкарва компютъра в режим "Заспиване".
<Fn> + <F5>		Превключване на дисплей	Превключва активния дисплей между екрана, външния монитор (ако е свързан такъв), или и двете.
<Fn> + <F6>		Изкл. дисплей	Изключва задното осветление на екрана, за да пести енергия. Натиснете който и да е клавиш, за да го включите отново.
<Fn> + <F7>		Превключване на тъчада	Включва и изключва вътрешния тъчпад.
<Fn> + <F8>		Превключване на високоговорителите	Включва и изключва високоговорителите.
<Fn> + <F11>		NumLk	Включва/изключва вградената цифрова клавиатура (само за някои модели).
<Fn> + <↑>		Засилване на яркостта	Увеличава яркостта на екрана.
<Fn> + <↓>		Намаляване на яркостта	Намалява яркостта на екрана.
<Fn> + <△>		Засилване на звука	Усилва силата на звука.
<Fn> + <▽>		Намаляване на звука	Намалява силата на звука.
<Fn> + <Home>		Възпроизвеждане/ Пауза	Възпроизвеждане или пауза за избрания мултимедийен файл.
<Fn> + <Pg Up>		Стол	Спира възпроизвеждането на избрания мултимедийен файл.
<Fn> + <Pg Dn>		Предишен	Връщане към предишен мултимедийен файл.
<Fn> + <End>		Следващ	Прескачане до следващия мултимедийен файл.

## Windows клавиши

На клавиатурата има два клавиша, които изпълняват специфични за Windows функции.

Клавиш	Описание
 Windows клавиш	<p>Ако натиснете само този клавиш, все едно сте кликнули върху бутона "Старт" на Windows - отваряте Старт менюто. Може да се използва и заедно с други клавиши за най-различни функции:</p> <ul style="list-style-type: none"> <li>&lt;  &gt;: Отваряне или затваряне на Старт менюто</li> <li>&lt;  &gt; + &lt;D&gt;: Показва десктопа</li> <li>&lt;  &gt; + &lt;E&gt;: Отваря Windows Explorer</li> <li>&lt;  &gt; + &lt;F&gt;: Търсите файл или папка</li> <li>&lt;  &gt; + &lt;G&gt;: Превърта притурките в Страничната лента</li> <li>&lt;  &gt; + &lt;L&gt;: Заклучвате компютъра си (ако сте свързани с мрежов домейн) или превключвате на друг потребител (ако не сте свързани с мрежов домейн)</li> <li>&lt;  &gt; + &lt;M&gt;: Минимизира всички прозорци</li> <li>&lt;  &gt; + &lt;R&gt;: Отваря диалоговата кутия "Изпълнение"</li> <li>&lt;  &gt; + &lt;T&gt;: Превърта програмите в лентата за задачи</li> <li>&lt;  &gt; + &lt;U&gt;: Отваря Центъра за улеснен достъп</li> <li>&lt;  &gt; + &lt;X&gt;: Отваря Windows Mobility Center</li> <li>&lt;  &gt; + &lt;BREAK&gt;: Отваря диалоговата кутия "Системни свойства"</li> <li>&lt;  &gt; + &lt;SHIFT+M&gt;: Възстановява минимизираните прозорци на десктопа</li> <li>&lt;  &gt; + &lt;TAB&gt;: Превърта през програмите в лентата със задачи чрез Windows Flip 3-D</li> <li>&lt;  &gt; + &lt;SPACEBAR&gt;: Извежда всички притурки отпред и избира Страничната лента на Windows</li> <li>&lt;CTRL&gt; + &lt;  &gt; + &lt;F&gt;: Търсене на компютри (ако сте в мрежа)</li> <li>&lt;CTRL&gt; + &lt;  &gt; + &lt;TAB&gt;: Използвайте клавишите със стрелки, за да превъртате програмите в лентата със задачи чрез Windows Flip 3-D</li> </ul> <p style="text-align: center;"> .....</p> <p><b>Бележка:</b> В зависимост от вашата версия на Windows, някои комбинации може и да не работят, както е описано.</p>
 Клавиш за приложения	Този клавиш има същия ефект, все едно сте кликнули десния бутон на мишката - отваря контекстното меню на приложението.



## Аудио

Компютърът разполага също с 32-битов High Definition (HD) звук и стерео високоговорител(и).

### Acer PureZone (само за някои модели)

Системата ви осигурява съвсем ново аудио изживяване, което включва Acer PureZone с вградени стерео микрофони, предоставящи технологии за оптимална насоченост на звука (beam forming) и намаляване на ехото. Технологията Acer PureZone поддържа Намаляване на акустичното ехо, Оптимална насоченост на звука и Потискане на шум, за да можете да записвате звука чисто. За да настроите микрофона, стартирайте Acer HD Audio Manager, като натиснете два пъти иконата Acer HD Audio Manager в системната лентата на вашата ОС Windows. Ще се отвори диалоговата кутия на Acer HD Audio Manager. Натиснете таб Microphone (Микрофон) и след това - Microphone Effects (Ефекти на микрофона). Изберете Beam Forming (Оптимална насоченост на звука) и Acoustic Echo Cancellation (Намаляване на акустичното ехо), за да зададете ефекта на микрофона.



**Бележка:** За звуков вход от различни източници, деактивирайте оптималната насоченост на звука.

### Tuba (само за някои модели)

Специализираният събуфер Tuba CineBass Ви забавлява с разтърсващо аудио усещане за домашно кино. Иновационният дизайн интегрира в събуфера централизирано звучене стил тръба (tube-style hinge).

### Използване на Dolby Home Theater за съраунд/ многоканален звук (само за някои модели)

Вашият ноутбук Acer има аудио подобрение Dolby Home Theater® с технологиите Dolby Pro Logic IIx, Dolby Digital Live, Dolby Headphone, Dolby Natural Bass и Dolby Sound Space Expander, Audio Optimization, High Frequency Enhancer, които ви осигуряват висококачествен цифров обемен звук, за да се наслаждавате на филми, игри и музика в реалистична, многоканална аудио среда.

### Dolby Pro Logic IIx

Dolby Pro Logic IIx пресъздава реалистично изживяване за 5.1-канален съраунд звук от всякакъв стерео източник (двуканален) - филмов, музикален, ТВ или игрален. Dolby Pro Logic IIx проучва сигнала и използва тази информация, за усилване на аудио системата до 5.1-канала с изключително реалистичен и натурален звук.

## Dolby Digital Live

Dolby Digital Live конвертира в реално време всеки аудио сигнал от персонален компютър или игрална конзола в Dolby Digital за по-лесно свързване със системи за домашно кино (home theater) само с помощта на един цифров кабел. Чрез приемници за домашно кино или други устройства, снабдени с технологията за декодиране Dolby Digital, потребителите могат да се насладят с вълнуваща реалистичност на аудио забавление на персоналния си компютър или игра.

## Dolby Headphone

Dolby Headphone пресъздава реалистичен персонален съраунд звук изживяване с всякакъв вид слушалки. При възпроизвеждането на музика, филми и игри звукът е всеобхватен, чист и драматичен, като по този начин повишава удоволствието при слушане и кара слушателя да се чувства, все едно действието се случва около него.

## Dolby Natural Bass

Система с бас разширение, която предоставя до една октава надолу разширение на звука при бас реакцията на повечето високоговорители.

## Dolby Sound Space Expander

Разширява звука на степените, което пресъздава широко стерео усещане и подобрява разграничаването на инструментите без да уврежда единното звучене на комбинацията.

# Видео

## 16:9 дисплей

Дисплеят 16:9 прожектира висококачествени филми (HD) вкъщи, както никога досега. Наситеността на цветовете с качество Sky-high гарантира автентично гледане с високо качество (HD). Качество 16:9 означава, че истинското домашно кино най-сетне е достъпно и за любителите на забавлението с ноутбук.

# Използване на системните инструменти

## Асер Bio-Protection (само за някои модели)

Асер Bio-Protection Fingerprint Solution е многофункционален софтуер за пръстови отпечатащи, интегриран с операционната система Microsoft Windows. Като използва уникалността на пръстовия отпечатък, Асер Bio-Protection Fingerprint Solution предлага защита срещу неправомерен достъп до Вашия компютър с централизирано управление на пароли чрез банка за пароли, както и бързо стартиране на приложения/уеб страници и вход в Acer FingerLaunch.

С Acer Bio-Protection Fingerprint Solution можете да се насладите на още една допълнителна защита на персоналния ви компютър, както и на удобството да изпълнявате ежедневните си задачи с едно движение на пръста!

За повече информация, вижте помощните файлове на Acer Bio-Protection.

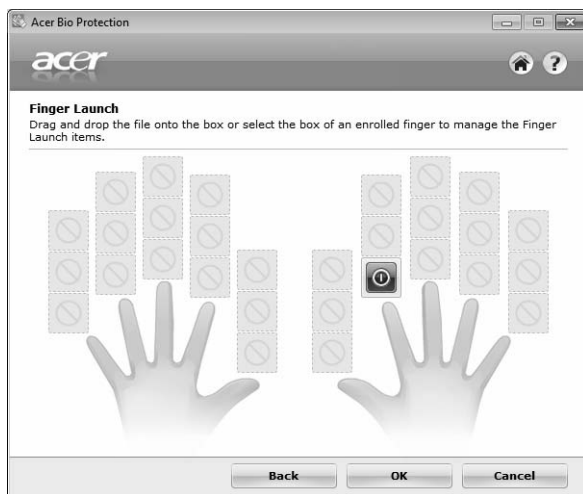

# Acer Backup Manager



**Бележка:** Тази функция е налична само при някои модели.

Acer Backup Manager е лесен процес в три стъпки, който Ви дава възможност да архивирате цялата система или избрани файлове и папки според даден график или според нуждите Ви.

За да стартирате Acer Backup Manager, натиснете бутона Acer Backup Manager над клавиатурата. Можете също така да отидете на **Старт > Всички програми > Acer Backup Manager > Acer Backup Manager**. Това ще отвори екрана Добре дошли; от този екран ще преминете през трите стъпки за конфигуриране на планирано архивиране. Натиснете **Продължи**, за да отидете на следващия екран. Натиснете бутона + и следвайте инструкциите на екрана:

- 1 Изберете съдържанието, което желаете да архивирате. Колкото по-малко съдържание изберете, толкова по-малко време ще отнеме процесът, но ще се увеличи рискът от загуба на данни.
- 2 Изберете къде искате да съхраните архивните копия. Трябва да изберете външно устройство или дял D: Acer Backup Manager не може да запише архивно копие на устройството източник.
- 3 Изберете колко често желаете Acer Backup Manager да прави архивни копия.

Щом приключите с тези три стъпки, архивните копия ще се създават според графика. Можете да правите архивни копия ръчно като натиснете клавиша Acer Backup Manager.

Когато и да решите да промените настройките си, стартирайте Acer Backup Manager от менюто **Старт** и преминете през стъпките, описани по-горе.



# Управление на захранването

Този компютър има вграден елемент за управление на захранването, който наблюдава системната активност. Системната активност означава всяка активност, включваща едно или повече от следните устройства: клавиатура, мишка, твърд диск, периферни устройства, свързани към компютъра, и видео памет. Ако за известен период от време не бъде засечена активност (наречено таймаут за бездействие), компютърът спира някои или всички тези устройства, за да пести енергия.

Този компютър разполага със схема за управление на захранването, която поддържа разширения интерфейс за конфигурация и захранване ACPI, което пък позволява едновременно максимално пестене на енергия и максимално ефективна работа. Windows поема всички енергоспестяващи процедури по вашия компютър.

## Acer PowerSmart бутон



**Бележка:** Тази функция е налична само при някои модели.

Бутонът Acer PowerSmart използва енергоспестяващите функции на графичната система на Вашия компютър, за да намали цялостната консумация на енергия. Когато натиснете бутона Acer PowerSmart, яркостта на екрана ще се намали и графичната карта ще превключи на по-ниска скорост; PCI и WLAN ще бъдат превключени на енергоспестяващ режим. Натиснете бутона Acer PowerSmart отново, за да се върнете към предишните си настройки.

# Acer eRecovery Management

Acer eRecovery Management е инструмент за бързо възстановяване на системата. Можете да архивирате/възстановите имиджа на фабричните настройки и да преинсталирате приложенията и драйверите.



**Бележка:** Следното съдържание е само за обща представа. Реалните продуктови спецификации може и да се различават.

Acer eRecovery Management разполага със следните функции:

- 1 Backup (Резервно копие):
  - Създаване на диск с фабрични настройки
  - Създаване на диск с драйвери и приложения
- 2 Restore (Възстановяване):
  - Възстанови изцяло фабричните настройки на системата
  - Възстановяване на операционната система и запазване на потребителските данни
  - Преинсталиране на драйвери и приложения

Тази глава ще ви насочва във всеки от тези процеси.



**Бележка:** Тази функция е налична само при някои модели. При системи, които нямат вградена записвачка за оптични дискове, включете външна записвачка на оптични дискове, преди да използвате Acer eRecovery Management за неща, свързани с оптични дискове.

За да активирате и използвате опцията за защита чрез парола Acer eRecovery Management, трябва първо да зададете парола за. Паролата се настройва чрез стартиране на Acer eRecovery Management и щракване на **Настройки**.



## Записване на резервни дискове

От страницата "Backup (Резервни копия)" на Acer eRecovery Management можете да запишете имиджа на фабричните стойности или да създадете резервно копие на драйвери и приложения.

- 1 Кликнете **Старт > Всички програми > Acer > Acer eRecovery Management**.
- 2 Acer eRecovery Management отваря страницата **Backup** (Резервни копия).

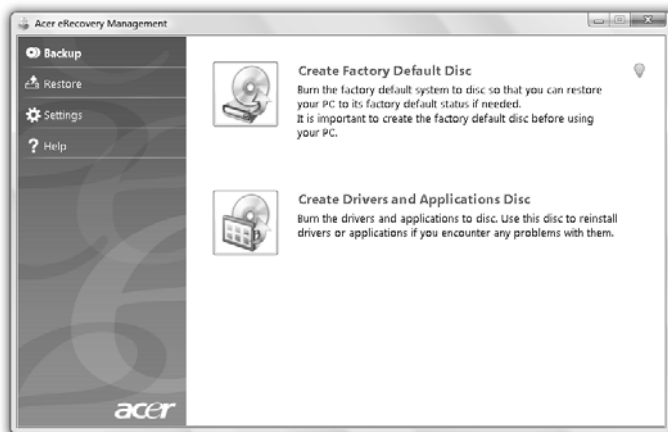

- 3 Изберете типа резервно копие (фабрични стойности или драйвери и приложения), който искате да запишете на диска.
- 4 Следвайте инструкциите на екрана, за да извършите процеса.



.....

**Бележка:** Създайте фабричен имидж, когато желаете да запишете стартов диск, който съдържа цялата операционна система на компютъра ви така, както ви е доставена от фабриката. Ако желаете да имате диск, който да ви позволява да преглеждате съдържанието и да инсталирате определени драйвери и приложения, създайте резервно копие на драйвери и приложения; в противен случай — дискът няма да е стартов (bootable).

## Restore (Възстановяване)

Функцията възстановяване ви позволява да възвърнете или да възстановите системата от имидж на фабричните настройки или от предварително създадени архивни CD и DVD. Можете също така да преинсталирате приложения и драйвери на своята Acer система.

- 1 Кликнете **Старт > Всички програми > Acer > Acer eRecovery Management**.
- 2 Преминете към страница **Възстановяване** чрез щракване върху **Възстановяване**.

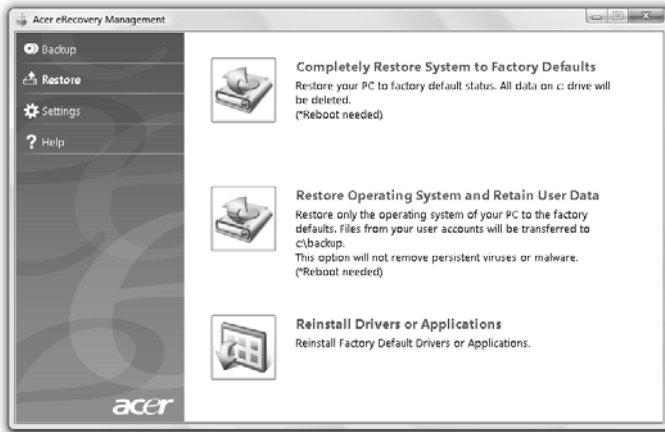

- 3 Можете да изберете да възстановите системата от фабричен имидж, да преинсталирате приложения и драйвери.
- 4 Следвайте инструкциите на екрана, за да извършите процеса.



## Възстановяване на Windows от резервни дискове



**Бележка:** Тази функция е налична само при някои модели.

За да възстановите Windows от предварително записани върху дискове резервни копия, ще трябва да поставите в компютъра първия от тях и да активирате опцията **F12 Boot Menu** през BIOS Setup Utility.

- 1 Включете компютъра и поставете в оптичното дисково устройство първия диск за възстановяване на системата. Рестартирайте вашия компютър.
- 2 Когато на екрана е покаже лого на Acer по време на стартирането, натиснете бутона **F2** за да влезете в **BIOS Setup**, където можете да зададете системни параметри.
- 3 Използвайте клавишите за стрелка нагоре и надолу, за да изберете **Main** (Главно) подменю.
- 4 Използвайте клавишите за стрелка нагоре и надолу, за да изберете **F12 Boot Menu**.
- 5 Използвайте клавиш **F5** или **F6**, за да промените **F12 Boot Menu** в **Enabled** (Активен).
- 6 Натиснете **ESC** за да влезете в подменю **Exit** (Изход); натиснете **ENTER** за "Изход със запазване на промени" **Exit Saving Changes**. Натиснете отново **ENTER**, за да изберете **Yes**. Системата ще се рестартира.
- 7 След рестартиране, когато се покаже логото Acer, натиснете **F12** за отваряне на меню **Boot Menu**. Тук можете да изберете от кое устройство искате да вземете данните.
- 8 Използвайте клавишите стрелки, за да изберете **IDE1\***, след това натиснете **ENTER**. Windows ще бъде инсталиран от диска за възстановяване.
- 9 Поставете втория диск за възстановяване, когато поиска от вас системата, и след това следвайте инструкциите на екрана за завършване на възстановяването.
- 10 След като приключи процесът, извадете диска за възстановяване от оптичното устройство. Извадете го преди да рестартирате компютъра си.

дълготрайно ползване, трябва да изберете подменюто **Boot**.

- 1 Включете компютъра и поставете в оптичното дисково устройство първия диск за възстановяване на системата. Рестартирайте вашия компютър.
- 2 Когато на екрана е покаже лого на Асег по време на стартирането, натиснете бутона **F2** за да влезете в **BIOS Setup**, където можете да зададете системни параметри.
- 3 Използвайте клавишите за лява и дясна стрелка, за да изберете подменю **Boot**.
- 4 Използвайте клавишите за стрелка нагоре и надолу, за да изберете **IDE1\*** устройство.
- 5 Използвайте **F6**, за да придвижите устройството **IDE1\*** до най-високата степен на приоритет или ползвайте клавиша **F5**, за да придвижите други устройство към по-нисък приоритет. Уверете се, че устройството **IDE1\*** е с най-висок приоритет.
- 6 Натиснете **ESC** за да влезете в подменю **Exit** (Изход); натиснете **ENTER** за "Изход със запазване на промени" **Exit Saving Changes**. Натиснете отново **ENTER**, за да изберете **Yes**. Системата ще се рестартира.
- 7 Когато рестартирате системата, Windows ще бъде инсталиран от диска за възстановяване.
- 8 Поставете втория диск за възстановяване, когато поиска от вас системата, и след това следвайте инструкциите на екрана за завършване на възстановяването.
- 9 След като приключи процесът, извадете диска за възстановяване от оптичното устройство. Извадете го преди да рестартирате компютъра си.

# Acer Arcade Deluxe



**Забележка:** Тази функция е налична само при някои модели.

Acer Arcade Deluxe е плейър за музика, снимки и филми с интегрирани инструменти за социални мрежи. Използвайте мултимедийната конзола (ако има такава) или тъчада, за да изберете типа мултимедия, на който искате да се насладите или който желаете да споделите със свои приятели чрез услугите на YouTube, Facebook или Flickr.



- **Photo (Снимки)** — разглеждайте снимки, съхранени на твърдия диск или на преносими носители.
- **Video (Видео)** — гледайте DVD, VCD, Blu-Ray филми и видео клипове или съдържание от доставчици като YouTube.
- **Music (Музика)** — слушайте музикални файлове в много различни формати.



**Забележка:** Докато гледате видеозаписи, оптични дискове или слайдшоута, скрийнсейвърът и функциите за пестене на енергия не са достъпни.

## Общи контроли

Когато гледате видеоклипове, филми или слайдшоута на full-screen resolution (Разделителна способност на цял екран), ако преместите курсора, се появяват два изскачащи контролни панела. Те изчезват автоматично след няколко секунди. Панелът Navigation Controls (Контроли за навигация) се появява в горната част, а панелът Player Controls (Контроли на плейъра) се появява в долната част на екрана.

### Контроли за навигация

За да се върнете на началната страница на Arcade, щракнете върху иконата

**Home (Начало)**  в горния десен ъгъл на прозореца; другите бутони (намали, увеличи, затвори) са стандартни.

За да излезете от Arcade, кликнете бутона **Close (Затвори)** в горния десен ъгъл на прозореца.

## Използване на уеб сайтове на социални мрежи

Ако имате акаунти, които поддържат уеб сайтове на социални мрежи, можете да влезете в тях и да прегледате актуализираната информация директно от Acer Arcade Deluxe. Първия път, когато щракнете върху препратки на социални мрежи от **Photo (Снимки)** или **Video (Видео)**, ще бъдете помолени да въведете потребителското си име и парола за уеб сайта. Ако маркирате **Remember me (Запомни ме)**, Acer Arcade Deluxe ще запомни Вашите данни за влизане и следващия път, когато влезете в страница Photo (Снимки) или Video (Видео), автоматично ще видите актуализираната информация.

Можете също така да споделяте съдържание като щракнете върху иконата

**Share on (Споделяне вкл.)** . Това ще Ви позволи да актуализирате снимки и видео на избраните уеб сайтове, мобилни устройства или външни устройства за съхранение. За споделяне на съдържание, плъзнете и пуснете миниатюрата от списъка в сайта или устройство, на което искате да я копирате.

## СНИМКИ

Acer Arcade Deluxe Ви позволява да разглеждате цифрови снимки поотделно или като слайдшоу от което и да е устройство на компютъра Ви. Щракнете **Photo (Снимки)**, за да отворите страницата Photo (Снимки); тук можете да видите миниатюри на отделните снимки и папки. **Кликнете** на някоя папка, за да я отворите.

За да разгледате слайдшоу, отворете папката, съдържаща снимките, които искате да разгледате, изберете всички или някои снимки и след това щракнете върху иконата **Play (Възпроизвеждане)** . Слайдшоуто се показва на цял екран.

Можете да видите отделно изображение, като клинкете върху него. Така отваряте изображението в цял екран.

След това можете да използвате контролите, разположени на екрана, за да увеличавате и намалявате, както и да го придвижвате в четирите посоки.

## Видео

Щракнете два пъти върху иконата на филма или видео клипа, който искате да гледате. В зависимост от типа на инсталираното на Вашия компютър оптично устройство, можете да гледате филми от Blu-Ray дискове, стандартни DVD и видео CD (VCD) дискове с функцията Cinema (Кино) на Acer Arcade Deluxe. Този плейър разполага с функциите и контролите на типичен DVD плейър.

Когато поставите диск в DVD устройството, филмът автоматично се пуска. За да контролирате филма, преместете курсора, за да се появи изскачащия панел с контроли на плейъра в долната част на прозореца.

Когато гледате DVD-та, в изскачащия панел се появяват следните специални контроли:

- DVD Menu (DVD меню)
- Subtitles (Субтитри)
- Language (Език)
- Snapshot (Моментна снимка)
- Angle (Ъгъл)

Ако преместите мишката/курсора докато гледате филм, в долната част на екрана ще се появи лента с меню. В нея са включени бутони за контролиране на възпроизвеждането на филми, избор на субтитри, настройка на звука, избор на говоримия език и настройване на разширените функции.



**Забележка:** Наличието на функции зависи от това дали възпроизвежданият диск ги поддържа.

Натискането на стоп бутона спира възпроизвеждането на филма и Ви връща на екрана Video (Видео). В долната част на екрана са разположени бутони, които Ви позволяват да продължите филма от мястото, където сте го спрели, да го рестартирате от началото или да извадите диска.

## Контроли на плейъра

В долната част на прозореца се показват контролите на плейъра — използват се за видео, слайдшоута, филми и музика. Те Ви предоставят стандартни контроли за възпроизвеждане (възпроизвеждане, пауза, стоп и др.) както и управлениена звука (без звук и усилване/намаляване на звука).



**Забележка:** При възпроизвеждане на филми от оптични дискове, отдясно на контролите за звука се добавят допълнителни контроли. Те са разгледани по-подробно в раздела Кино на това ръководство.

## Музика

За лесен достъп до Вашата музикална колекция, натиснете **Music (Музика)**, за да отворите страницата Music (Музика).

Изберете папката, CD диска или категорията, съдържащи музиката, която желаете да слушате. Натиснете **Play** (Възпроизвеждане), за да прослушате цялото съдържание от начало, или изберете от списъка тази песен, която искате да чуете.

В папката песните са показани като списък с информация за албума в горната част на страницата, а лентата с инструменти в долната част на страницата Ви предоставя бутони за **Play** (Възпроизвеждане), **Shuffl** (Разбъркване), **Repeat All** (Повтаряне на всички), **Visualize** (Визуализиране), **Volume** (Сила на звука) и **Меню** (Меню). Опцията Visualize (Визуализиране) Ви позволява да гледате компютърно генерирани образи, докато слушате музика.

## Актуализация

Щракнете върху иконата Settings (Настройки) в горния десен ъгъл, за да видите информацията от About (За). **Разделът Update (Актуализация)** Ви позволява да проверявате и да изтегляте наличните софтуерни актуализации.

# Батериен пакет

Компютърът използва батериен пакет, който ви позволява дълго време за употреба между отделните зареждания.

## Характеристики на батерийния пакет

Батерийният пакет има следните характеристики:

- Възползва се от съвременните стандарти в батерийните технологии.
- Дава ви предупреждение за падаща батерия.

Батерията се презарежда винаги, когато свържете компютъра с АС адаптера. Вашият компютър поддържа зареждане по време на употреба, което ви позволява да зареждате батерията и същевременно да работите с компютъра. Все пак, ако зареждате при изключен компютър, времето за зареждане ще бъде значително по-кратко.

Батерията е полезна, когато пътувате или когато токът спре. Съветваме ви да разполагате с допълнителен напълно зареден батериен пакет за всеки случай. Свържете се със своя дистрибутор, за да разберете как да си поръчате резервен батериен пакет.

## Увеличаване на живота на батерията

Като всички други батерии, батерията на компютъра ви ще се влоши с времето. Това означава, че ефективността на батерията намалява с времето и използването. За да увеличите максимално живота на батерията си, съветваме ви да следвате тези препоръки.

## Подготвяне на нов батериен пакет

Преди да използвате даден батериен пакет за пръв път, има определен процес по "conditioning", който е добре да следвате:

- 1 Поставете новата батерия, без да включвате компютъра.
- 2 Свържете АС адаптера и заредете батерията напълно.
- 3 Откачете АС адаптера.
- 4 Включете компютъра и работете на ток от батерията.
- 5 Изтощете батерията напълно, докато се появи предупреждението за паднала батерия.
- 6 Свържете АС адаптера и отново заредете батерията напълно.

Повторете тези стъпки, докато батерията не е заредена и разредена три пъти.

Използвайте този процес за подготовка на всички нови батерии, или пък ако някоя батерия дълго време не е била използвана. Ако ще съхранявате компютъра, без да го ползвате, повече от две седмици, съветваме ви да извадите батерийния пакет от него.



**Внимание: Не излагайте батерийни пакети на температури под 0°C (32°F) или над 45°C (113°F). Крайните температури могат да се отразят негативно на батерийния пакет.**

Като следвате процеса за подготвяне на батерията, вие я настройвате да приема максималния възможен заряд. Ако не извършите този процес, тя няма да приема максималния възможен заряд, а и ще скъсите ефективния живот на батерията.

В допълнение, животът на батерията се влияе негативно от следните начини на употреба:

- Да използвате компютъра постоянно на АС ток, а батерията да е в него. Ако желаете да използвате постоянно АС ток, съветваме ви да извадите батерийния пакет, след като се зареди напълно.
- Да не разреждате и зареждате батерията докрай, както е описано по-горе.
- При честа употреба; колкото по-често използвате батерията, толкова по-бързо ще стигне до края на ефективния си живот. Стандартната компютърна батерия има живот от около 300 зареждания.

## Поставяне и изваждане на батерийния пакет



**Важно!** Преди да вадите батерията от компютъра, свържете АС адаптера, ако желаете да продължите да използвате компютъра си. В противен случай първо изключете компютъра.

За поставяне на батериен пакет:

- 1 Подравнете батерията спрямо отвореното отделение за батерия; вкарайте първо края с клемите и се уверете, че горната страна на батерията гледа нагоре.
- 2 Плъзнете батерията в отделението за батерия и внимателно натиснете, докато не застане на мястото си.



За изваждане на батериен пакет:

- 1 Плъзнете ключето за освобождаване на батерията, за да я освободите.
- 2 Извадете батерията от отделението за батерия.

## Зареждане на батерията

За да заредите батерията, първо се уверете, че е поставена правилно в отделението за батерия. Включете АС адаптера в компютъра и го свържете към електрически контакт. Можете да продължите да работите с компютъра на ток, докато батерията ви се зарежда. Все пак, ако зареждате при изключен компютър, времето за зареждане ще бъде значително по-кратко.



**Бележка:** Съветваме ви да зареждате батерията, преди да приключите работа за деня. Зареждането на батерията през нощта преди пътуване ви позволява да започнете следващия ден с напълно заредена батерия.

## Проверка на нивото на батерията

Измерителят на захранването на Windows ви показва текущото ниво на батерията. Задръжте курсора над иконата за батерия/захранване в лентата със задачи, за да видите текущото ниво на заряда на батерията.

## Оптимизиране на живота на батерията

Оптимизирането на живота на батерията ви помага да постигнете възможно най-много при работа с батерията, удължава цикъла на зареждане/презареждане и подобрява ефикасността на презареждането. Съветваме ви да следвате препоръките, изброени по-долу:

- Купете си допълнителен батериен пакет.
- Използвайте АС ток винаги, когато можете, и пазете батерията за употреба в движение.
- Вадете PC картите, когато не ги използвате, тъй като те продължават да източват захранване (при определени модели).

- Съхранявайте батерийния пакет на сухо и прохладно място. Препоръчителната температура е от 10°C (50°F) до 30°C (86°F). По-високите температура карат батерията да се саморазрежда по-бързо.
- Прекомерното презареждане съкращава живота на батерията.
- Полагайте грижи за AC адаптера и батерията си.

## Предупреждение за падаща батерия

Когато работите на захранване от батерия, обръщайте внимание на измерителя на захранването на Windows.



**Внимание:** Свържете AC адаптера възможно най-бързо, след като се появи предупреждението за падаща батерия. Ако батерията се изтощи напълно и компютърът се изключи, ще изгубите данни.

Когато се появи предупреждението за падаща батерия, препоръчителните действия зависят от ситуацията ви:

Ситуация	Препоръчително действие
Имате на разположение AC адаптера и електрически контакт.	<ol style="list-style-type: none"> <li>1. Включете AC адаптера в компютъра, след което го свържете към електрически контакт.</li> <li>2. Запазете всички необходими файлове.</li> <li>3. Продължете работа.</li> </ol> <p><b>Ако искате батерията да се презареди бързо, изключете компютъра.</b></p>
Разполагате с напълно зареден резервен батерийен пакет.	<ol style="list-style-type: none"> <li>1. Запазете всички необходими файлове.</li> <li>2. Затворете всички приложения.</li> <li>3. Изключете операционната система и компютъра.</li> <li>4. Сменете батерийния пакет.</li> <li>5. Включете компютъра и продължете работа.</li> </ol>
Нямате на разположение AC адаптера или електрически контакт. Не разполагате с резервен батерийен пакет.	<ol style="list-style-type: none"> <li>1. Запазете всички необходими файлове.</li> <li>2. Затворете всички приложения.</li> <li>3. Изключете операционната система и компютъра.</li> </ol>

# Носете своя ноутбук PC със себе си

Този раздел ви дава съвети и идеи за случаите, когато се придвижвате или пътувате с компютъра си.

## Откачане от работното място

Следвайте тези стъпки, за да откачите компютъра си от външните аксесоари:

- 1 Запазете всички отворени файлове.
- 2 Извадете всякакви носители, дискети или компакт дискове от устройствата.
- 3 Изключете компютъра.
- 4 Затворете дисплея.
- 5 Откачете кабела от AC адаптера.
- 6 Откачете клавиатурата, мишката, принтера, външния монитор и всички други външни устройства.
- 7 Откачете и заключващия механизъм Kensington, ако имате такъв.

## Местене

За случаи, когато просто се придвижвате на кратки разстояния, например от вашия офис към зала за срещи.

## Подготвяне на компютъра

Преди да преместите компютъра, затворете дисплея, за да вкарате компютъра в режим "Заспиване". Сега можете спокойно да носите компютъра със себе си навсякъде из сградата. За да извадите компютъра от режима "Заспиване", отворете дисплея, след което натиснете и отпуснете бутона за захранване.

Ако носите компютъра до офиса на някой клиент или в друга сграда, може да предпочитате да изключите компютъра:

Натиснете **Старт**, след което **Изключване**.

Или:

Можете също така да вкарате компютъра в режим "Заспиване", като натиснете клавишната комбинация **<Fn> + <F4>**. След това затворете дисплея.

Когато сте готови отново да използвате компютъра, отворете дисплея и натиснете и отпуснете бутона за захранване.



**Бележка:** Ако индикаторът за "Заспиване" е изключен, компютърът е влязъл в режим на "Хибернация" и е изключен. Ако индикаторът за захранване е изключен, но индикаторът за Заспиване е включен, значи компютърът е влязъл в режим "Заспиване". И в двата случая, натиснете и отпуснете бутона за захранването, за да включите компютъра. Имайте предвид, че компютърът може да влезе в режим "Хибернация", след като дълго време е бил в режим "Заспиване".

## Какво да носите на делови срещи

Ако срещата ви е сравнително кратка, вероятно не се налага да носите нищо друго, освен компютъра си. Ако срещата ви ще бъде по-продължителна, или пък ако батерията ви не е заредена напълно, добре е да вземете АС адаптера със себе си, за да включите компютъра в залата за срещи.

Ако в залата за срещи няма електрически контакт, пестете батерията, като вкарате компютъра в режим "Заспиване". Натискайте **<Fn> + <F4>** или затваряйте дисплея, когато не използвате компютъра активно. За да продължите работата си с него, отворете дисплея (ако сте го затворили) и натиснете и отпуснете бутона за захранване.

## Пренасяне на компютъра към дома

За случаите, когато пренасяте компютъра от офиса към дома си или обратното.

## Подготвяне на компютъра

След като откачите компютъра от работното място, следвайте тези стъпки, за да го подготвите за пътя към дома:

- Проверете дали сте извадили всички носители и компакт дискове от устройствата. Ако не извадите носителите, може да повредите главата на устройството при пренасянето.
- Поставете компютъра в специално куфарче, което не му позволява да се плъзга насам-натам и омекотява евентуални удари и падания.



**Внимание:** Избягвайте да опаковате неща до горния капак на компютъра. Натискът върху горния капак може да повреди екрана.

## Какво да носите със себе си

Освен ако ги нямате у дома си, вземете следните неща със себе си:

- АС адаптер и кабел за захранване
- Печатното Quick start up guide

## Специални препоръки

Следвайте тези препоръки, за да предпазите компютъра си по време на пътуване до и от работа:

- Намалете ефекта от температурните промени, като държите компютъра при себе си.
- Ако се налага да спрете за дълго време и не можете да вземете компютъра със себе си, оставете го в багажника на колата, за да не бъде изложен на прекалена горещина.
- Промените в температурата и влажността могат да причинят кондензация. Оставете температурата на компютъра да се върне към нивото на стайната и прегледайте екрана за кондензация, преди да включите компютъра. Ако температурната разлика е повече от 10°C (18°F), оставете компютъра бавно да достигне до стайна температура. Ако е възможно, оставете го за 30 минути на място с температура между външната и стайната.

## Подреджане на домашен офис

Ако често работите на компютъра вкъщи, добра идея е да си купите втори АС адаптер за ползване у дома. Така няма да се налага всеки път да носите адаптера от и до дома си.

Ако използвате компютъра у дома си за дълги периоди от време, добра идея е също така да си вземете външна клавиатура, монитор или мишка.

## Пътуване с компютъра

За случаите, когато се придвижвате на по-големи разстояния, например от сградата на офиса ви към сградата на офиса на клиент, или пък пътувате из града.

## Подготвяне на компютъра

Подгответе компютъра така, все едно ще го носите към дома си. Уверете се, че батерията в компютъра е заредена. Охраната на някои летища може да поиска от вас да включите компютъра, когато го носите към самолет.

## Какво да носите със себе си

Носете следните неща със себе си:

- АС адаптер
- Резервен, напълно зареден батериен пакет (или пакети)
- Допълнителни драйвери за принтер, ако смятате да използвате друг принтер

## Специални препоръки

Освен препоръките, които са същите като при пренасяне на компютъра към дома ви, следвайте и тези препоръки, за да предпазите лаптопа си по време на пътуване:

- Винаги носете компютъра като ръчен багаж.
- Ако е възможно, нека го прегледат на ръка. Рентгеновите апарати на летищата са безопасни, но не прекарвайте компютъра през детектор за метал.
- Избягвайте да доближавате флопи-дискети до ръчни детектори за метал.

## Международно пътуване с компютъра

За случаите, когато пътувате от една страна в друга.

### Подготвяне на компютъра

Подгответе компютъра така, както по принцип бихте го подготвили за пътуване.

## Какво да носите със себе си

Носете следните неща със себе си:

- АС адаптер
- Кабели за храняване, подходящи за страната, към която пътувате
- Резервни, напълно заредени батерийни пакети
- Допълнителни драйвери за принтер, ако смятате да използвате друг принтер
- Доказателство за покупката, в случай, че се наложи да го покажете на митнически служители
- Паспорт за Международна пътническа гаранция (International Travelers Warranty)

## Специални препоръки

Следвайте същите специални препоръки като за пътуване на кратки разстояния. В допълнение към тях, може и тези съвети да са ви полезни при международно пътуване:

- Когато отивате в друга страна, проверете дали спецификациите на местната АС електрическа мрежа и кабела за захранване на АС адаптера са съвместими. Ако не е, купете кабел за захранване, съвместим с напрежението на местната АС електрическа мрежа. Не използвайте конверторните комплекти, които се продават за домакински уреди, с компютъра.
- Ако използвате модем, проверете дали модема и конектора са съвместими с телекомуникационната система на страната, в която отивате.

## Предпазване на компютъра

Вашият компютър е ценна инвестиция, за която трябва да полагате съответните грижи. Научете се как да предпазвате и да се грижите за компютъра си.

Мерките за сигурност включват хардуерни и софтуерни заключвания – механизми и пароли.

## Използване на компютърен заключващ механизъм

Ноутбукът има слот за Kensington-съвместим заключващ механизъм.

Увийте осигурителния кабел около неподвижен обект като закрепена за пода маса или дръжката на заключено чекмедже. Поставете ключалката в жлеба и завъртете ключа, за да я заключите. Има и някои модели без ключове.

## Използване на пароли

Паролите предпазват компютъра ви от неупълномощен достъп. Задаването на пароли създава няколко различни нива на защита за вашия компютър и данни:

- Супервайзерската парола предпазва от неупълномощен достъп до BIOS софтуера. След като я зададете веднъж, трябва да въведете тази парола всеки път, когато искате да влезете в BIOS софтуера. Вижте **"BIOS софтуер" на стр. 39**.

- Потребителската парола предпазва компютъра ви от неупълномощено ползване. За максимална сигурност, съчетайте използването на тази парола с искане да се въвежда парола при стартиране на компютъра и подновяване на работа от "Хибернация".
- Парола при стартиране предпазва компютъра ви от неупълномощено ползване. За максимална сигурност, съчетайте използването на тази парола с искане да се въвежда парола при стартиране на компютъра и подновяване на работа от "Хибернация".



.....

**Важно!** Не забравяйте своята Супервайзерска парола! Ако я забравите, моля свържете се със своя дистрибутор или с оторизиран сервизен център.

## Въвеждане на пароли

Когато се зададе парола, в центъра на екрана излиза прозорец с искане да се въведе парола.

- Когато зададете Супервайзерската парола, се появява искане да въведете парола, когато натиснете **<F2>** при стартиране, за да влезете в BIOS.
- Въведете Супервайзерската парола и натиснете **<Enter>**, за да влезете в BIOS софтуера. Ако сте въвели паролата погрешно, се появява предупредително съобщение. Опитайте отново и натиснете **<Enter>**.
- Когато зададете Потребителската парола и позволите искането на парола при стартиране на компютъра, ще се появява диалог за парола при всяко стартиране.
- Въведете Потребителската парола и натиснете **<Enter>**, за да използвате компютъра си. Ако сте въвели паролата погрешно, се появява предупредително съобщение. Опитайте отново и натиснете **<Enter>**.



.....

**Важно!** Имате три опита да въведете паролата. Ако не успеете да въведете паролата правилно в рамките на три опита, системата блокира. Натиснете и задръжте бутона за захранване четири секунди, за да изключите компютъра. След това включете компютъра и опитайте отново.

## Задаване на пароли

Паролите се задават чрез BIOS софтуера.



## Допълнителни възможности

Вашият ноутбук PC ви предлага съвсем пълноценна компютърна мобилност.

### Варианти за връзка

Портовете ви позволяват да свързвате периферни устройства към компютъра си като при настолен PC. За указания как се свързват различните външни устройства с компютъра, прочетете този раздел.

#### Модем за факс/данни (само за някои модели)

Компютърът ви разполага с вграден V.92 56 Kbps модем за факс/данни. (само за някои модели)



.....

**Внимание! Този порт на модема не е съвместим с цифрови телефонни линии. Ако включите този модем в цифрова телефонна линия, ще го повредите.**

За да използвате порта на модема за факс/данни, свържете телефонен кабел от порта на модема към розетка за телефон.

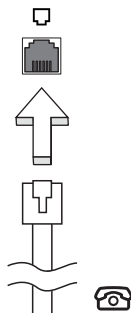

.....

**Внимание! Моля, уверете се, че използвате кабел, съвместим с телефонната мрежа на страната, в която се намирате.**

## Вградена мрежова функционалност

Вградената мрежова функционалност ви позволява да свържете компютъра си с Ethernet-базирана мрежа.

За да използвате мрежовата функционалност, свържете Ethernet кабел от порта за Ethernet (RJ-45) на корпуса на компютъра с мрежов жак или хъб.

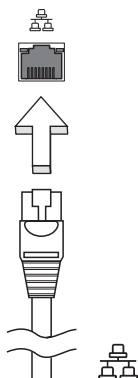

## Потребителски инфрачервен (CIR) порт (само за някои модели)

Потребителският инфрачервен (CIR) порт на компютъра се използва за получаване на сигнали о вашето дистанционно управление или други устройства с CIR функции.

## Universal Serial Bus (USB)

USB 2.0 портът е високоскоростна серийна шина, която ви позволява да свързвате USB периферия, без да се хабят ценни системни ресурси.

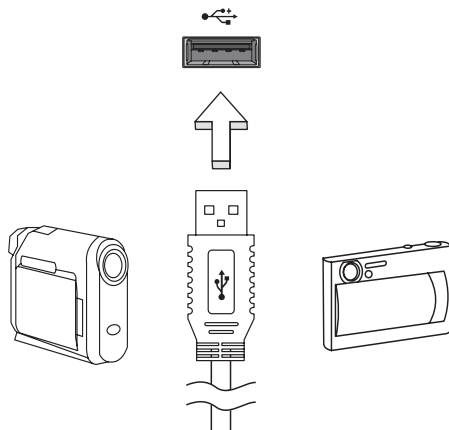

## IEEE 1394 порт (само за някои модели)

IEEE 1394 портът на компютъра ви позволява да свържете устройство, съвместимо с IEEE 1394, като например видео- или цифрова камера. За подробности, вижте документацията на своята видео- или цифрова камера.

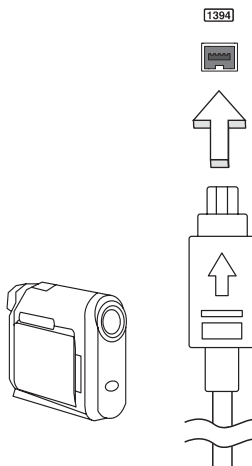

## Висококачествен мултимедиен интерфейс (само за някои модели)

HDMI (High-Definition Multimedia Interface) - Висококачествен мултимедиен интерфейс – е индустриално поддържан, некомпесиран, изцяло цифров аудио/видео интерфейс. HDMI предлага интерфейс между всеки съвместим цифров аудио/видео източник, като например set-top box (ТВ декодер), DVD плейър или A/V приемник със съвместим цифров аудио и/или видео монитор, като цифров телевизор (DTV), с помощта само на един кабел.

Ползвайте HDMI порта на вашия компютър, за да го свържете с високотехнологично аудио и видео оборудване. Свързването само чрез един кабел ви предоставя бърза и лесна връзка.



## ExpressCard (само за някои модели)

ExpressCard е най-новата версия на PC Card. Това е по-малък и по-бърз интерфейс, който още повече разширява използваемостта и функционалността на вашия компютър.

Картите ExpressCard поддържат голям брой опции за разширение, включително адаптери за карти с флаш памет, TV тунери, връзка с Bluetooth и IEEE 1394b адаптери. Картите ExpressCard поддържат USB 2.0 и PCI Express приложения.



**Важно!** Има два типа, ExpressCard/54 и ExpressCard/34 (54-милиметрови и 34-милиметрови), като всеки има различни функции. Не всички ExpressCard слотове поддържат и двата типа. Моля, потърсете подробности за това как се инсталира и използва картата и какви са функциите ѝ в нейното потребителско ръководство.

## Поставяне на карта ExpressCard

Поставете картата в слота и внимателно я натиснете, докато щракне на мястото си.

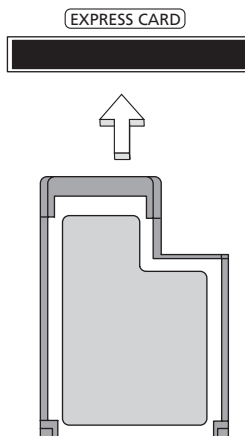

## Изваждане на карта ExpressCard

Преди да извадите картата ExpressCard:

- 1 Затворете приложението, което използва картата.
- 2 Кликнете с левия бутон иконата за деинсталиране на софтуер на лентата със задачи и спрете работата на картата.
- 3 Внимателно натиснете картата в слота и я освободете, за да излезе. След това я извадете от слота.

## Поставяне на памет (само за някои модели)

Това са стъпките за инсталиране на памет:

- 1 Изключете компютъра, откачете АС адаптера (ако е свързан) и извадете батерийния пакет. Обърнете компютъра, за да имате достъп до долната му страна.
- 2 Извадете винтовете от капака на паметта, след което го вдигнете и преместете.

- 3 (a) Поставете модула с памет диагонално в слота, след което (b) внимателно го натиснете надолу, докато щракне.

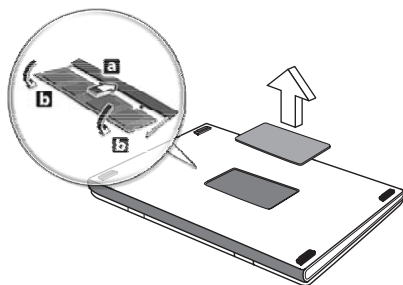

- 4 Поставете капака на паметта на мястото му и завийте винта.
- 5 Поставете батерийния пакет обратно в компютъра и свържете AC адаптера.
- 6 Включете компютъра.

Компютърът автоматично засича и преконфигурира общия размер на паметта. Моля, свържете се с квалифициран техник или с местния дистрибутор на Асер.

## Гледайте телевизия с Windows Media Center



**Бележка:** Тази функция е налична само при някои модели.

Компютри с Windows Media Center Edition или InstantOn Arcade могат да се използват за гледане на телевизия и достъп до видео съдържание (чрез аудио/видео връзка към външно устройство, напр. видео камера).

### Изберете вида на входящия сигнал

Аудио/видео връзката може да бъде DVB-T цифрова антена (за избрани модели), PAL/SECAM или NTSC конектор. Моля, вижте съответния раздел:

### Гледане на телевизия с DVB-T антена (за някои модели)

DVB-T цифрова телевизия е международен стандарт, използван за цифрово наземно разпространение на телевизионен сигнал. Този стандарт постепенно измества аналоговото излъчване в много държави. Цифровата DVB-T антена може да се използва с Windows Media Center. Тя Ви позволява да гледате цифрова ефирна телевизия на своя мобилен компютър.

### Свързване на цифровата антена

- 1 Включете кабела на антената в RF входа на компютъра.

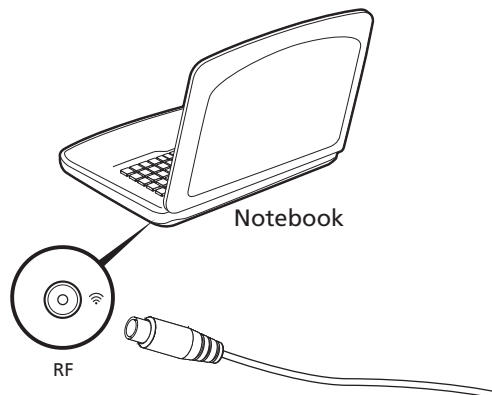



**Бележка:** Внимавайте кабелът да не се заплита или завързва на възел. Изпънете кабела на антената до 20 cm, за да подобрите качеството на сигнала.

## Гледане на телевизия с външна антена или кабелна връзка

Можете да използвате стандартни телевизионни кабели (свързани с външна антена или кабелна връзка), за да гледате телевизия на компютъра си.

### Свързване на кабелите на антената

Свързване на кабелите:

- 1 Включете конектора на антената в RF входа на компютъра.
- 2 Свържете другия край към телевизионния кабел; ако е необходимо, използвайте конвертора.

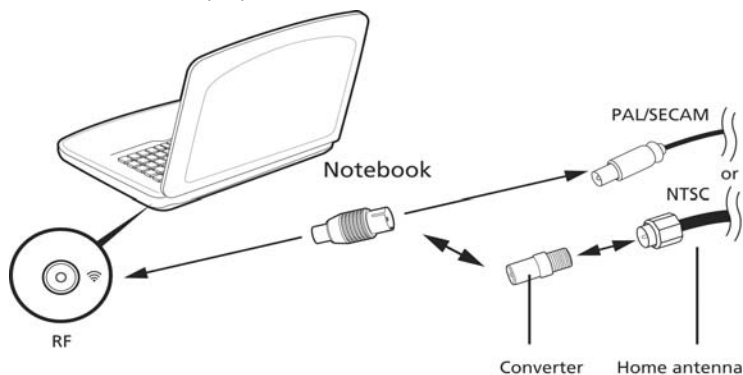

**Важно!** Моля, уверете се, че използвате правилната за Вашия регион кабелна система, преди да свържете кабела на антената.



## BIOS софтуер

BIOS софтуерът е програма за конфигурация на хардуер, вградена в BIOS паметта на компютъра ви.

Компютърът ви вече е конфигуриран правилно и оптимизиран, затова няма нужда да използвате този софтуер. Това може да ви се наложи, ако имате проблеми с конфигурацията.

За да активирате BIOS софтуера, натиснете **<F2>** по време на POST, докато на екрана се показва логото на вашия ноутбук.

## Последователност за зареждане

За да зададете последователността за зареждане в BIOS софтуера, активирайте го, след което изберете **Boot** (Зареждане) от категориите, изброени в горния край на екрана.

## Как да активирате възстановяване disk-to-disk

За да активирате възстановяването disk-to-disk (възстановяване на твърд диск), стартирайте BIOS софтуера, след което изберете **Main** (Главни) от категориите, изброени в горния край на екрана. Открийте **D2D Recovery** (D2D възстановяване) в дъното на екрана и използвайте клавишите **<F5>** и **<F6>**, за да зададете стойност **Enabled** (Позволено).

## Парола

За да зададете парола при зареждане, активирайте BIOS софтуера, след което изберете **Security** (Сигурност) от категориите, изброени в горния край на екрана. Намерете **Password on boot:** (Парола при зареждане;) и използвайте клавишите **<F5>** и **<F6>**, за да я активирате.

## Използване на софтуер

### Възпроизвеждане на филми на DVD



**Бележка:** Тази функция е налична само при някои модели.

Когато инсталирате модула на DVD устройството в гнездото за оптично устройство, можете да използвате компютъра си за гледане на филми на DVD.

- 1 Извадете DVD диска.



**Важно!** Когато стартирате DVD плейъра за пръв път, програмата иска от вас да въведете код на региона. DVD дисковете се делят на 6 региона. Веднъж след като зададете код на регион на DVD устройството си, то ще възпроизвежда само DVD дискове от този регион. Можете да задавате код на региона максимум пет пъти (включително първия), след което последният зададен код на региона остава перманентен. Възстановяването на твърдия ви диск не нулира броя задавания на код на региона. Вижте долната таблица за информация относно кодовете на региони за DVD филми.

- 2 DVD филмът ще се пусне автоматично след няколко секунди.

Код на региона	Държава или регион
1	САЩ, Канада
2	Европа, Близък изток, Южна Африка, Япония
3	Югоизточна Азия, Тайван, Южна Корея
4	Латинска Америка, Австралия, Нова Зеландия
5	Бившия СССР, части от Африка, Индия
6	Китайска народна република



**Бележка:** За да промените кода на региона, поставете DVD филм с друг регион в DVD устройството. Моля, за повече информация вижте Онлайн помощта.

## Често задавани въпроси

Това е списък с евентуални ситуации, които могат да възникнат, докато използвате компютъра си. За всяка ситуация е дадено лесно решение.

**Включих захранването, но компютърът не стартира или не зарежда.**

Вижте индикатора за захранване:

- Ако не свети, компютърът не получава захранване. Проверете следните неща:
  - Ако работите на батерия, може да е изтощена и да не може да захранва компютъра. Свържете AC адаптера, за да презаредите батерийния пакет.
  - Уверете се, че AC адаптера е включен правилно в компютъра и електрическия контакт.
- Ако свети, проверете следното:
  - Има ли не-стартова (не-системна) дискета във външното USB флопи устройство? Извадете я или я заменете със системна дискета и натиснете **<Ctrl> + <Alt> + <Del>**, за да рестартирате системата.

**На екрана не се появява нищо.**

Системата за управление на захранването на компютъра автоматично изключва екрана, за да пести енергия. Натиснете произволен клавиш, за да включите дисплея отново.

Ако не успеете да го включите чрез произволен клавиш, има три възможни причини:

- Нивото на яркост може да е прекалено ниско. Натиснете **<Fn> + <|>** (увеличаване), за да настроите нивото на яркостта.
- Дисплейното устройство може да е нагласено да използва външен монитор. Натиснете горещия клавиш за превключване на дисплей **<Fn> + <F5>**, за да преминете към дисплея на компютъра.
- Ако индикаторът за "Заспиване" е включен, то компютърът е в режим "Заспиване". Натиснете и отпуснете бутона за захранване, за да продължите работа.

## Не се чува аудио от компютъра.

Проверете следните неща:

- Може би сте спрели звука. В Windows, погледнете иконката за контрол на звука (високоговорителче) на лентата за задачи. Ако е задраскана, кликнете върху нея и махнете отметката от опцията **Без звук всички**.
- Нивото на звука може да е прекалено ниско. В Windows, погледнете иконката за контрол на звука на лентата за задачи. Можете да настройвате силата на звука и с бутоните за контрол на звука.
- Ако към аудио-изходния порт на компютъра са свързани слушалки или външни колони, вътрешните високоговорители автоматично се изключват.

## Искам да извадя подноса на оптичното устройство, без да включвам компютъра.

Оптичното устройство има дупка за механично изваждане. За да отворите устройството, просто пъхнете върха на химикалка или кламер в дупката и натиснете.

## Клавиатурата не реагира.

Опитайте да прикачите външна клавиатура към някой от USB портовете на компютъра. Ако тя работи, потърсете дистрибутора си или оторизиран сервизен център, тъй като кабелът на вътрешната клавиатура може да се е разхлабил.

## Принтерът не работи.

Проверете следните неща:

- Уверете се, че принтерът е свързан с електрически контакт и е включен.
- Уверете се, че кабелът на принтера е свързан правилно с паралелния порт или USB порт на компютъра, както и със съответния порт на самия принтер.

Искам да възстановя оригиналните настройки на компютъра си, без да използваме специални дискове.



**Бележка:** Ако системата ви е с многоезичната версия, операционната система и езика, който сте избрали при първото включване на системата, ще бъдат единствения вариант за бъдещи възстановителни операции.

Този процес ви помага да възстановите устройство С: с оригиналното софтуерно съдържание, инсталирано при закупуването на ноутбука ви. Следвайте тези стъпки, за да възстановите своето устройство С: . (Вашето устройство С: ще бъде преформатирано и всички данни на него ще бъдат изтрети.) Важно е да направите резервни копия на всички данни, преди да използвате тази опция.

Преди да извършите възстановителна операция, моля проверете BIOS настройките.

- 1 Проверете дали опцията **Acer disk-to-disk recovery** (Асер възстановяване от диск на диск) е позволена.
- 2 Уверете се, че настройката **D2D Recovery** (D2D възстановяване) в **Main** (Главни) е **Enabled** (Позволена).
- 3 Излезте от BIOS инструмента и запазете промените. Системата ще се рестартира.



**Бележка:** За да активирате BIOS инструмента, натиснете **<F2>** по време на POST.

За да стартирате процеса по възстановяване:

- 1 Рестартирайте системата.
- 2 Докато се показва логото на Асер, натиснете **<Alt> + <F10>** едновременно, за да започне процесът по възстановяване.
- 3 Следвайте инструкциите на екрана, за да извършите възстановяване на системата.



**Важно!** Тази функция заема 15 GB в невидим дял на вашия твърд диск

## Сервизно обслужване

### Международна пътническа гаранция (ITW)

Вашият компютър има международна пътническа гаранция (International Travelers Warranty, ITW), която ви дава сигурност и спокойствие по време на пътуване. Нашата световна мрежа от сервизни центрове ще ви помогне винаги, когато имате нужда.

Вашият паспорт идва с ITW паспорт. Този паспорт съдържа всичко, което е необходимо да знаете за програмата ITW. В брошурата има списък с оторизирани сервизни центрове. Прочетете паспорта внимателно.

Винаги носете своя ITW паспорт под ръка, особено по време на пътуване, за да се възползвате от сервизните ни центрове. Поставете касовата бележка или фактурата за закупуване на компютъра в специалния джоб от вътрешната страна на предната корица на ITW паспорта.

Ако в страната, в която пътувате, няма оторизиран от Асер ITW сервизен център, пак можете да се свържете с офисите ни по света. Моля, вижте <http://global.acer.com>.

### Преди да позвъните

Моля, подгответе следната информация, преди да се обадите на Асер за онлайн поддръжка, а също така - моля, бъдете до компютъра си, когато се обаждате. С ваша помощ, можем да намалим времето, което отнема обаждането, и да ви помогнем ефикасно да решите проблемите си. Ако компютърът ви дава съобщения за грешка или издава звуци, запишете ги, когато се появят на екрана (или запишете броя и поредността, ако са пиукащи звуци).

От вас се иска да дадете следната информация:

Име: \_\_\_\_\_

Адрес: \_\_\_\_\_

Телефонен номер: \_\_\_\_\_

Машина и тип модел: \_\_\_\_\_

Сериен номер: \_\_\_\_\_

Дата на закупуване: \_\_\_\_\_

# Отстраняване на проблеми

Тази глава обяснява как да се справяте с често срещани системни проблеми. Ако възникне проблем, прочетете тази глава, преди да викате техник. При решаването на по-сериозни проблеми се налага компютърът да се отвори. Не се опитвайте да отворите компютъра сами; потърсете помощ от своя дистрибутор или оторизиран сервизен център.

## Съвети за отстраняване на проблеми

Този ноутбук компютър използва специална технология, която изкарва доклади за грешки на екрана, за да ви помага да решавате проблемите.

Ако системата докладва съобщение за грешка или възникнат симптоми на грешка, вижте "Error messages" по-долу. Ако проблемът не може да се реши, свържете се с дистрибутора си. Вижте "**Сервизно обслужване**" на стр. 44.

## Съобщения за грешка

Ако получите съобщение за грешка, прочетете го и извършете съответното действие. Таблицата по-долу описва съобщенията за грешка в азбучен ред, заедно с препоръчителното във всеки случай действие.

Съобщения за грешка	Препоръчано действие
CMOS battery bad	Свържете се с дистрибутора или оторизиран сервизен център.
CMOS checksum error	Свържете се с дистрибутора или оторизиран сервизен център.
Disk boot failure	Поставете системен (стартов) диск във флопи устройството (A:), след което натиснете <Enter>, за да рестартирате.
Equipment configuration error	Натиснете <F2> (по време на POST), за да влезете в BIOS софтуера, след което натиснете <b>Exit</b> (Изход) в BIOS софтуера, за да рестартирате.
Hard disk 0 error	Свържете се с дистрибутора или оторизиран сервизен център.
Hard disk 0 extended type error	Свържете се с дистрибутора или оторизиран сервизен център.
I/O parity error	Свържете се с дистрибутора или оторизиран сервизен център.
Keyboard error or no keyboard connected	Свържете се с дистрибутора или оторизиран сервизен център.
Keyboard interface error	Свържете се с дистрибутора или оторизиран сервизен център.
Memory size mismatch	Натиснете <F2> (по време на POST), за да влезете в BIOS софтуера, след което натиснете <b>Exit</b> (Изход) в BIOS софтуера, за да рестартирате.

Ако сте извършили препоръчаното действие, но все още имате проблеми, моля потърсете помощ от дистрибутора или от оторизиран сервизен център. Някои проблеми могат да се решат чрез BIOS софтуера.

# Уведомления за регулации и безопасност

## Декларация съгласно изискванията на Федералната комисия по съобщенията на САЩ (FCC)

Това устройство е тествано и отговаря на критериите за цифрово устройство Клас В според раздел 15 от правилата на FCC. Целта на тези критерии е да осигурят приемлива защита срещу вредни интерференции в жилищни инсталации. Това устройство генерира, използва и може да излъчва радиочестотна енергия и, ако не се инсталира и използва в съответствие с указанията, може да причини вредни интерференции с различни радиокомуникации.

Все пак, няма гаранция, че при някоя конкретна инсталация няма да се появи интерференция. Ако устройството причинява вредна интерференция на радио- или телевизионен приемник, което можете да установите, като изключите устройството и после го включите отново, насърчаваме потребителя да се опита да отстрани интерференцията чрез една или повече от следните мерки:

- Да преориентира или премести антената на приемника.
- Да увеличи разстоянието между устройството и приемника.
- Да свърже устройството в контакт от друга верига освен тази, към която е свързан приемникът.
- Свържете се с дистрибутора или с опитен радио/телевизионен техник за помощ.

### Забележка: Екранирани кабели

Всички връзки с други изчислителни устройства трябва да се осъществяват чрез екранирани кабели, за да отговарят на предписанията на FCC.

### Забележка: Периферни устройства

Само периферни устройства (входни/изходни устройства, терминали, принтери и др.), сертифицирани за съответствие с критериите за Клас В, могат да се свързват с това оборудване. Работата с несертифицирани периферни устройства вероятно ще причини интерференция на радио- и телевизионното приемане.

### Внимание

Промени или модификации, които не са изрично одобрени от производителя, могат да лишат потребителя от пълномощието да работи с компютъра, дадено му от Федералната комисия за комуникации (FCC).



## Забележка: За канадски потребители

Този цифров апарат Клас В съответства на канадския ICES-003.

## Remarque à l'intention des utilisateurs canadiens

Cet appareil numérique de la classe B est conforme à la norme NMB-003 du Canada.

## Съответства по руската регулаторна сертификация



ME61

## Уведомления за модеми (само за някои модели)

### Уведомление за САЩ

Това оборудване е в съответствие с раздел 68 от Правилата на FCC. На модема има етикет, който наред с другата информация съдържа и Регистрационен номер в FCC и Ringer Equivalence Number (REN) за оборудването. При поискване, трябва да предоставите тази информация на своята телефонна компания.

Ако вашето телефонно оборудване причинява щети на телефонната мрежа, телефонната компания може временно да прекъсне услугите, които получавате. Ако е възможно, ще ви уведомят предварително. Но в случай, че предварителното уведомление не е практично приложимо, ще ви уведомят при първа възможност. Също така ще бъдете информирани за вашето право да подадете оплакване в FCC.

Вашата телефонна компания може да променя своите устройства, оборудване, операции или процедури, което може да засегне правилната работа на оборудването ви. При такъв случай ще бъдете известени предварително, за да имате възможност да поддържате непрекъснатата телефонните си услуги.

Ако оборудването не работи правилно, откачете го от телефонната линия, за да разберете дали проблемът е в нея. Ако проблемът е в оборудването, прекратете използването му и се свържете със своя дистрибутор или продавач.



**Внимание:** За да намалите риска от пожар, използвайте само телекомуникационни кабели No. 26 AWG или по-големи, включени в UL списъка или пък сертифицирани по CSA.

## TBR 21

Това оборудване е одобрено [Решение на Съвета 98/482/ЕС - "TBR 21"] за еднотерминална връзка с Обществената комутируема телефонна мрежа (ОКТМ). Поради различията на отделните ОКТМ в различните държави, одобрението само по себе си не дава безусловна гаранция за успешна работа във всяка терминална точка на ОКТМ. В случай на проблеми, трябва да се свържете с доставчика на вашето оборудване. За повече информация за съответните страни моля вижте раздел **"Уведомления за регулации и безопасност"** на стр. 46.

### Уведомление за Австралия

От съображения за безопасност, свързвайте само слушалки с етикет за съответствие по телекомуникационните стандарти. Това включва потребителско оборудване, което има маркировка за разрешение или сертифициране.

### Уведомление за Нова Зеландия

- 1 Издаването на Telepermit за дадено терминално оборудване означава само, че компанията Telecom е приела, че оборудването съответства на минималните условия за връзка с мрежите ѝ. Издаването на Telepermit не означава, че Telecom одобрява продукта, нито пък представлява каквато и да било гаранция. Преди всичко, Telepermit не дава гаранция, че оборудването ще работи правилно във всички аспекти с друго оборудване с Telepermit от друга марка или модел, нито означава, че който и да е продукт е съвместим с всички мрежови услуги на Telecom.
- 2 Това оборудване не е способно, при всякакви работни условия, на правилна работа при по-високите скорости, за които е предназначено. Telecom не поема отговорност, ако в такива обстоятелства възникнат проблеми.
- 3 Някои параметри, изисквани за съответствие с изискванията за Telepermit на Telecom, зависят от оборудването (РС), свързано с това устройство. Свързаното оборудване трябва да се нагласи за работа в рамките на следните ограничения за съответствие със Спецификациите на Telecom:
  - a Не бива да се правят повече от 10 опита за обаждане към един и същ номер в рамките на непрекъснат 30-минутен период при каквото и да е ръчно набиране на номер, и
  - b Телефонната линия на оборудването трябва да се затваря за не по-малко от 30 секунди между края на един опит за набиране и началото на следващия.
- 4 Някои параметри, изисквани за съответствие с изискванията за Telepermit на Telecom, зависят от оборудването (РС), свързано с това устройство. За да може да работи според критериите за съответствие със спецификациите на Telecom, свързаното оборудване трябва да е нагласено така, че автоматичните набирания на различни номера да са през такъв интервал, че да има поне 5 секунди между края на един опит за набиране и началото на друг.

- 5 Оборудването не бива да се наглася да прави автоматични обаждания към Спешната служба на Telecom 111.
- 6 Устройството е оборудвано за аналогово набиране, а стандартът на Telecom е цифрово набиране DTMF. Няма гаранция, че линиите на Telecom ще продължат да работят и с аналогово набиране.
- 7 Използването на аналогово набиране, когато това оборудване е свързано към една и съща линия с друго оборудване, може да породи звънене или шум, а също така - да създаде грешно условие за отговор. В случай, че възникнат такива проблеми, потребителят НЕ БИВА да се свързва със службата Fault Service на Telecom.
- 8 Оборудването може и да не прехвърли успешно обаждане към друго устройство, свързано към същата линия.
- 9 В случай, че токът спре, уредът може и да не работи. Моля уверете се, че за спешни случаи разполагате с отделен телефон, който не зависи от електричеството.

## Заявление за LCD пиксели

LCD дисплеят се създава чрез високо прецизни производствени технологии. Въпреки това понякога някои пиксели засичат или изглеждат като черни или червени точки. Това няма ефект върху записаното изображение и не представлява неизправност.

## Регулаторно уведомление за радиоустройства



**Бележка:** Следната регулаторна информация се отнася само за модели с безжичен LAN и/или Bluetooth.

### Общи

За да се предотврати интерференция с лицензираната услуга, това устройство трябва да работи на закрито.

Този продукт съответства на радиочестотните стандарти и стандартите за безопасност на всяка държава или регион, в които е одобрен за безжична употреба. В зависимост от конфигурацията си, продуктът може да съдържа безжични радиоустройства (като например модули за безжичен LAN и/или Bluetooth). Следната информация се отнася за продуктите с такива устройства.

### Декларация за съответствие за страните от ЕС

С настоящото Асег декларира, че тази серия персонални компютри тип "ноутбук" са в съответствие със съществените изисквания и другите приложими постановления на Директива 1999/5/ЕС.

## Списък на съответните страни

Страните-членки на ЕС към м. юли 2009 г. са: Белгия, Дания, Германия, Гърция, Испания, Франция, Ирландия, Италия, Люксембург, Нидерландия, Австрия, Португалия, Финландия, Швеция, Обединеното кралство, Естония, Латвия, Литва, Полша, Унгария, Чешката република, Словашката република, Словения, Кипър, Малта, България и Румъния. Използването на устройството е позволено в страните от Европейския Съюз, както и в Норвегия, Швейцария, Исландия и Лихтенщайн. Устройството трябва да се използва в строга съобразност с регулациите и ограниченията на държавата, в която се използва. За допълнителна информация, моля свържете се с местния офис в държавата, в която го използвате. Моля вижте <http://ec.europa.eu/enterprise/rte/implem.htm> за актуализиран списък на страните.

## Изискването за радиочестотна безопасност на FCC

Излъчваната изходна мощност на Mini PCI картата за безжичен LAN и Bluetooth картата е много под ограниченията за радиочестотно излагане на FCC. Въпреки това, серията нутбук компютри трябва да се използва така, че потенциалът за човешки контакт по време на нормална работа да бъде сведен до минимум, както следва:

- 1 От потребителите се изисква да следват указанията за радиочестотна безопасност на безжичните устройства, които са описани в потребителското ръководство на всяко радиочестотно устройство.



**Внимание:** За да се отговаря на изискванията за радиочестотно облъчване на FCC, трябва да се поддържа разстояние от поне 20 см (8 инча) между антената за интегрираната Mini PCI карта за безжичен LAN, вградена в отделението на екрана, и хората наоколо.

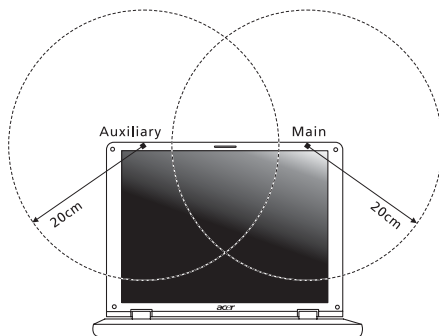



**Бележка:** Адаптерът на за безжичната Mini PCI карта има функция за разнообразяване на трансмисиите. Тази функция не излъчва радиочестоти едновременно и от двете антени. Едната антена се избира автоматично или ръчно (от потребителите), за да осигури висококачествени радиокомуникации.

- 2 Това устройство е ограничено за използване само на закрито поради работата му в честотния диапазон между 5,15 и 5,25 GHz. FCC изисква продукта да се използва на закрито заради честотния диапазон между 5,15 и 5,25 GHz, за да се намали потенциала за вредна интерференция с мобилните сателитни системи на същите канали.
- 3 Основните потребители на лентите от 5,25 до 5,35 GHz и 5,65 до 5,85 GHz са радарите с висока мощност. Тези радарни станции могат да причинят интерференция и/или да увредят това устройство.
- 4 Неправилната инсталация или неупълномощеното ползване могат да причинят интерференция с радиокомуникациите. Всякакво модифициране на вътрешната антена анулира FCC сертификацията и гаранцията ви.

## Канада — Ниско-мощностни радиокомуникационни устройства без нужда от лиценз (RSS-210)

### Излагане на хора на въздействието на радиочестотни полета (RSS-102)

Серията ноутбук компютри използва интегрални антени с нисък коефициент на усилване, които не излъчват радиочестотно поле, надхвърлящо границите, определени от Министерството на здравеопазването на Канада за населението; направете справка в Кодекса по безопасност 6 (Safety Code 6), който може да намерите на уебсайта на Министерството на здравеопазването на Канада: [www.hc-sc.gc.ca/rpb](http://www.hc-sc.gc.ca/rpb).

## LCD panel ergonomic specifications

Design viewing distance	500 mm
Design inclination angle	0.0°
Design azimuth angle	90.0°
Viewing direction range class	Class IV
Screen tilt angle	85.0°
Design screen illuminance	<ul style="list-style-type: none"> <li>• Illuminance level: [250 + (250cos<math>\alpha</math>)] lx where <math>\alpha = 85^\circ</math></li> <li>• Color: Source D65</li> </ul>
Reflection class of LCD panel (positive and negative polarity)	<ul style="list-style-type: none"> <li>• Ordinary LCD: Class I</li> <li>• Protective LCD: Class III</li> </ul>
Image polarity	Both
Reference white:	<ul style="list-style-type: none"> <li>• Yn</li> </ul>
Pre-setting of luminance and color temperature @ 6500K (tested under BM7)	<ul style="list-style-type: none"> <li>• u'n</li> <li>• v'n</li> </ul>
Pixel fault class	Class II

# Aspire seeria

Üldkasutusjuhend

© 2010 Koik õigused kaitstud.

Aspire seeria üldkasutusjuhend  
Originaalväljaanne: 08/2010

Aspire seeria sülearvuti

Mudeli number: \_\_\_\_\_

Seerianumber: \_\_\_\_\_

Ostukuupäev: \_\_\_\_\_

Ostukoht: \_\_\_\_\_



# Informatsioon ohutuse ja mugavuse tagamiseks

## Ohutusjuhised

Lugege neid juhiseid tähelepanelikult. Hoidke seda dokumenti alles tulevikus lugemiseks. Järgige kõiki tootele märgitud hoiatusi ja juhiseid.

### Toote väljalülitamine enne puhastamist

Tõmmake toode enne puhastamist seinakontaktist välja. Ärge kasutage vedelaid või aerosoolpuhasteid. Puhastamiseks kasutage niisket riidelappi.

### ETTEVAATUST pistikuga seadme lahtiühendamisel

Järgige toiteploki ühendamisel vooluvõrguga järgmisi juhiseid:

Ühendage toiteplokk külge enne voolujuhtme seinakontaktiga ühendamist.

Enne toiteploki arvuti küljest lahti ühendamist tõmmake voolujuhe välja.

Kui süsteemil on mitu vooluallikat, tõmmake süsteemi vooluvõrgust lahti ühendamiseks kõik voolujuhtmed vooluallikatest välja.

### ETTEVAATUSABINÕUD ligipääsu jaoks

Vaadake, et seinakontakt, kuhu voolujuhtme ühendate, oleks kergesti ligipääsetav ning asuks seadme kasutajale nii lähedal kui võimalik. Kui tekib vajadus seade vooluvõrgust lahti ühendada, tõmmake kõigepealt voolujuhe kontaktist välja.

### ETTEVAATUSABINÕUD komplekti kuuluvate kaardiimitatsioonide jaoks (ainult teatud mudelitel)

Teie arvutiga olid kaasas kaardipesadesse paigaldatud plastist imitatsioonid.

Kaardiimitatsioonid kaitsevad kasutamata pesa tolmu, metallist esemete ja muude osakeste eest. Jätke imitatsioonid alles, et neid kasutada, kui pesadesse pole paigaldatud ühtegi kaarti.

### ETTEVAATUSABINÕUD kuulamisel

Oma kuulmise kaitseks järgige alljärgnevaid juhiseid.

- Suurendage helitugevust järk-järgult, kuni kuulete heli puhtalt ja hästi.
- Ärge suurendage helitugevust pärast seda, kui Teie kõrvad on sellega kohastunud.
- Ärge kuulake muusikat pikalt kõrgel helitugevusel.
- Ärge suurendage helitugevust keskkonnamüra summutamiseks.
- Kui Te ei kuule enda lähedal kõnelevaid inimesi, alandage helitugevust.

## Hoiatused

- Ärge kasutage toodet vee lähedal.
- Ärge asetage toodet ebastabiilsele kärule, letile või lauale. Kukkumisel võib toode saada rängalt vigastada.
- Pilud ja avad on mõeldud ventilatsiooni jaoks, et tagada toote töökindlus ning kaitsta seda ülekuumenemise eest. Neid avasid ei tohi blokeerida ega kinni katta. Avasid ei tohi kunagi blokeerida toote asetamisega voodile, diivanile, vaibale või muule sarnasele pinnale. Toodet ei tohiks kunagi asetada radiaatori või soojaõhuava lähedale või kohale ega kappi, välja arvatud juhul, kui on tagatud korralik ventilatsioon.
- Ärge suruge läbi toote kestas olevate pilude mitte mingisuguseid asju, kuna need võivad puutuda vastu ohtliku pingega punkte või lühistada detaile, mis võib põhjustada tulekahju või elektrilööki. Ärge kunagi loksutage toote peale või sisse vedelikke.
- Sisekomponentide kahjustamise ning akude lekkimise vältimiseks ärge asetage toodet vibreerivale pinnale.
- Ärge kasutage seda sportimise või võimlemise ajal ega vibreerivates keskkondades, kuna see võib tõenäoliselt põhjustada ootamatuid lühiühendusi või kahjustada pöördseadeid, kõvaketast, optilist seadet või isegi kokkupuute riski liitiumakuga.
- Aluspind, ventilatsioonivahendite ümbrus ja vahelduvvooluadapter võivad kuumeneda. Vigastuste vältimiseks jälgige, et need pinnad ei puutuks kokku teie kehaosade ja nahaga.
- Teie seade ja selle lisad võivad sisaldada väikesi detaile. Hoidke neid väljaspool väikelaste käeulatus.

## Elektrivoolu kasutamine

- Toodet tuleb kasutada markeeringul osutatud voolul. Kui Te pole kindel olemasoleva voolu tüübis, konsulteerige oma edasimüüja või kohaliku energiafirmaga.
- Ärge laske mitte millelgi seista voolujuhtmel. Ärge paigutage toodet kohta, kus inimesed võivad juhtmele peale astuda.
- Kui tootega kasutatakse pikendusjuhet, vaadake, et pikendusjuhtmega ühendatud seadmete koguvoolutugevus ei ületaks pikendusjuhtme lubatud voolutugevust. Vaadake ka, et kõigi seinakontakti ühendatud toodete koguvoolutugevus ei ületaks kaitsme oma.
- Ärge koormake seinakontakti, pikendusjuhet või pistikupesade üle, ühendades sinna liiga palju seadmeid. Süsteemi kogukoormus ei tohiks ületada 80% vooluringi nimitugevusest. Kui kasutatakse pikendusjuhtmeid, ei tohiks koormus ületada 80% pikendusjuhtme nimisisendvoolust.
- Toote vahelduvvooluadapter on varustatud kolmekontaktilise maandatud pistikuga. Pistik mahub ainult maandatud kontakti. Enne adapteri pistiku kontakti ühendamist vaadake, et kontakt oleks korralikult maandatud. Ärge ühendage pistikut maandamata seinakontakti. Täpsema info saamiseks võtke ühendust oma elektrikuga.



.....

**Hoiatus! Maanduskontakt on mõeldud ohutuse tagamiseks. Korralikult maandamata seinakontakti kasutamine võib põhjustada elektrilööki ja/või vigastusi.**



.....

**Märkus:** Maanduskontakt pakub ka head kaitset teiste lähedal asuvate elektriseadmete poolt tekitatud ootamatu müra eest, mis võib häirida toote tööd.

- Süsteemi toiteks saab kasutada erinevaid pingevalutsi: 100 kuni 120 või 220 kuni 240 V vahelduvvoolul. Süsteemiga kaasasolev toitejuhe vastab süsteemi ostukoha riiklikele/piirkondlikele kasutusnormatiividele. Teistes riikides/piirkondades kasutatavad toitejuhtmed peavad vastama selles riigis/piirkonnas kehtivatele normatiividele. Lisateabe saamiseks toitejuhtmete normatiivide kohta pöörduge volitatud edasimüüja või hooldusteenuse pakkuja poole.

## Toote hooldustööd

Ärge proovige ise viia läbi hooldustöid, kuna katete avamisel või eemaldamisel võite Te kokku puutuda ohtliku pingega punktidega või muude riskidega. Laske kõiki hooldustöid teha selleks kvalifitseeritud personalil.

Ühendage toote seinakontaktist lahti ning pöörduge hooldustöödeks kvalifitseeritud hoolduspersonalile poole, kui:

- voolujuhe või pistik on viga saanud, katki või kulunud
- tootesse loksus vedelikku
- toode puutus kokku veega või jäi vihma kätte
- toode kukkus maha või selle kest on vigastatud
- toote jõudluses on tunda märgatavat erinevust, mis näitab vajadust teeninduse järele
- toode ei tööta pärast kasutusjuhiste järgimist normaalselt



.....

**Märkus:** Reguleerige ainult kasutusjuhistes kirjeldatud juhtnuppe, kuna teiste juhtnuppude ebaõige reguleerimine võib põhjustada kahjustusi ning võib tihtilugu toote normaalse seisukorra taastamiseks nõuda pikka tööd kvalifitseeritud tehniku poolt.

## Juhtnõõrid aku ohutuks kasutamiseks

See sülearvuti kasutab liitium-ioonakut. Ärge kasutage seda niiskes, märjas või korrosiivses keskkonnas. Ärge asetage, ladustage või jätke oma toodet soojusallika sisse või lähedale, kõrge temperatuuriga kohta, tugeva otsese päikese kiirguse kätte, mikrolaineahju või surve all anumasse ega laske sellel kokku puutuda temperatuuridega üle 60°C (140°F). Nende juhtnõõride järgimata jätmisel võib aku lekitada hapet, muutuda kuumaks, plahvatada või süttida ja põhjustada vigastusi ning kahjustusi. Ärge torkige, avage ega lammutage akut. Kui aku lekib ning Te puutute kokku lekkinud vedelikega, loputage end põhjalikult veega ning otsige koheselt arstiabi. Ohutuse eesmärkidel ning aku eluea pikendamiseks ei laadita seda temperatuuridel alla 0°C (32°F) ega üle 40°C (104°F).

Uue aku täisvõimsus saavutatakse alles kahe või kolme täieliku laadimis- ja tühjenemistsükli järel. Akut võib laadida ja tühjendada sadu kordi, kuid lõpuks kulub see ära. Kui tööaeg muutub tavalisest märgatavalt lühemaks, ostke uus aku. Kasutage ainult tüübikinnitusega akusid ning laadige akut ainult tüübikinnitusega laadijatega, mis on mõeldud ainult selle seadme jaoks.

Kasutage akut ainult sellel eesmärgil, milleks see on mõeldud. Ärge kunagi kasutage vigastatud laadijat või akut. Ärge lühistage akut. Kui metallist ese, näiteks münt, kirjaklamber või pliats põhjustab otsekontakti aku pluss- (+) ja miinusklemmi (-) vahel, võib aset leida juhuslik lühiühendus. (Klemmid näevad välja nagu akul olevad metalliribad.) Seda võib juhtuda näiteks siis, kui kannate tagavaraakut taskus või kotis. Klemmide lühistamine võib akut või ühendavat objekti kahjustada.

Kui aku jätta kuumas või külmas kohas, näiteks suvel või talvel suletud ustega autosse, vähenevad aku mahutavus ja tööiga. Püüdke akut alati hoida vahemikus 15°C kuni 25°C (59°F kuni 77°F). Kuumas või külmas akuga seade võib ajutiselt mitte töötada, isegi kui aku on täielikult laetud. Aku tööiga on eriti piiratud temperatuuridel kõvasti alla nulli.

Ärge visake akusid tulle, kuna nad võivad plahvatada. Akud võiva plahvatada ka siis, kui nad on saanud vigastada. Kõrvaldage akusid vastavalt kohalikele regulatsioonidele. Taaskäidelge, kui võimalik. Ärge kõrvaldage olmejäätmetena.

Akud võivad häirida traadita seadmeid, mis võib mõjutada seadmete tööd.

## Akude asendamine

Sülearvuti kasutab liitiumakusid. Asendage aku sama tüüpi akuga kui see, mis tuli koos tootega. Teist tüüpi aku kasutamine võib põhjustada tulekahju või plahvatuse riski.



**Hoiatus! Akud võivad plahvatada, kui neid õigesti ei käsitseta. Ärge lammutage neid ega visake neid tulle. Hoidke neid laste käeulatuses eemal. Akude kõrvaldamisel järgige kohalikke regulatsioone.**

## Ettevaatusabinõud optilise seadme kasutamisel (ainult teatud mudelitel)

Hoiatus: See seade sisaldab lasersüsteemi ja on klassifitseeritud kui „1. KLASSI LASERTOODE“. Seadme juures probleemide tekkimisel pöörduge palun lähimasse VOLITATUD hooldusteenindusse. Vältimaks otsest kokkupuudet laserkiirega ärge proovige korpusi avada.

### KLASS 1 LASERTOODE

HOIATUS: NÄHTAMATU LASERKIIRGUS, KUI KAAS ON AVATUD. VÄLTIDA KOKKUPUUDET KIIREGA

### APPAREIL A LASER DE CLASSE 1 PRODUIT

LASERATTENTION: RADIATION DU FAISCEAU LASER INVISIBLE EN CAS D'OUVERTURE. EVITER TOUTE EXPOSITION AUX RAYONS.

### LUOKAN 1 LASERLAITE LASER KLASSE 1

VORSICHT: UNSICHTBARE LASERSTRAHLUNG, WENN ABDECKUNG GEÖFFNET NICHT DEM STRAHL AUSSETZEN

### PRODUCTO LÁSER DE LA CLASE I

ADVERTENCIA: RADIACIÓN LÁSER INVISIBLE AL SER ABIERTO. EVITE EXPONERSE A LOS RAYOS.

ADVASEL: LASERSTRÅLING VEDÅBNING SE IKKE IND I STRÅLEN.

VARO! LAVATTAESSA OLET ALTTINA LASERSÄTEILYLLE.

WARNING: LASERSTRÅLNING NÅR DENNA DEL ÅR ÖPPNAD ÅLÅ TUIJOTA SÄTEESEENSTIRRA EJ IN I STRÅLEN

WARNING: LASERSTRÅLNING NAR DENNA DEL ÅR ÖPPNADSTIRRA EJ IN I STRÅLEN

ADVASEL: LASERSTRÅLING NAR DEKSEL ÅPNESSTIRR IKKE INN I STRÅLEN

## Telefonijuhtmed ja ohutus

- Enne hooldustöid või kui seade pole kasutuses, ühendage selle küljest lahti kõik telefonijuhtmed.
- Et vältida võimaliku elektrilöögi ohtu, ärge ühendage telefonijuhtmeid seadmega äikese või tormi ajal.



.....

**Hoiatus! Ohutuskaalutlustel ärge kasutage komponente lisades või vahetades mitteühilduvaid osi. Ostuvõimaluste kohta küsige infot oma edasimüüjalt.**

## Töökeskond



**Hoiatus! Ohutuse eesmärgil lülitage sülearvuti kasutamisel alljärgnevatel tingimustel välja kõik traadita või raadiolainetel töötavad seadmed. Selliste seadmete hulka kuuluvad: traadita võrgu (WLAN), Bluetooth ja/või 3G ning muud seadmed.**

Järgige igal pool kehtivaid eriregulatsioone ning lülitage oma seade alati välja, kui selle kasutamine on keelatud või kui see võib põhjustada häireid või ohte. Kasutage seadet ainult selle tavalistes tööasendites. Tavakasutamisel vastab seade raadiokiirgust puudutavatele reeglitele ning selle antennid asuvad vähemalt 1,5 sentimeetri (5/8 tolli) kaugusel Teie kehast (vaadake allpooltoodud joonist). See ei tohiks sisaldada metalle ning peaksite seadme asetama oma kehast ülalmainitud kaugusele. Andmefailide või sõnumite edukaks edastamiseks vajab see seade kvaliteetset võrguühendust. Mõningatel puhkudel lükkub andmefailide või sõnumite edastamine edasi, kuni selline ühendus on olemas. Vaadake, et ülekande lõpetamiseni oleks täidetud ülaltoodud vahemaa kohta käivad juhised. Seadme teatud osad on magnetilised. Seade võib tömmata ligi metallmaterjale ning kuuldeaparaatidega inimesed ei tohiks seadet hoida kuuldeaparaadiga kõrva ääres. Ärge asetage seadme lähedale krediitkaarte või muid magnetkandjaid, kuna neile salvestatud informatsioon võib kustuda.

## Meditsiinitehnika

Raadiosaatjate, sealhulgas mobiiltelefonide töö võib häirida ebapiisavalt kaitstud meditsiinitehnika tööd. Konsulteerige arsti või meditsiiniseadme tootjaga, et teada saada, kas see on välise raadiolainete eest piisavalt varjestatud või kui Teil on selle kohta küsimusi. Lülitage seade ravisutustes välja, kui seda käsivad teha ümbruskonnas rippuvad juhised. Haiglad või ravisutused võivad kasutada tehnikat, mis võib olla tundlik välise raadiolainete suhtes.

**Südamestimulaatorid.** Südamestimulaatorite tootjad soovivad hoida traadita seadmete ja stimulaatori vahel vähemal 15,3 sentimeetrist (6 tollist) vahemaad, et vältida võimalikke häireid stimulaatoris. Need soovitusel on kooskõlas Wireless Technology Research'i sõltumatute uuringute tulemuste ning soovitustega. Südamestimulaatoriga inimesed peaksid tegema järgmist:

- Alati hoidma seadet stimulaatorist kaugemal kui 15,3 sentimeetrit (6 tolli)
- Mitte kandma seadet südamestimulaatori lähedal, kui seade on sisse lülitatud. Kui kahtlustate võimalikke häireid, lülitage seade välja ning vahetage selle asukohta.

**Kuldeaparaadid.** Mõned digitaalsed traadita seadmed võivad häirida kuuldeaparaatide tööd. Häirete tekkimisel konsulteerige oma teenusepakkujaga.

## Sõidukid

Raadiosignaaliid võivad mõjutada valesti paigaldatud või ebapiisavalt varjestatud mootorsõidukite elektroonikasüsteeme, näiteks elektroonilisi kütuse sissepritse süsteeme, elektroonilisi libisemisvastaseid (lukustumisvastaseid) pidurisüsteeme, elektroonilisi kiirusepiirajaid ning turvapadjasüsteeme. Lisainformatsiooni saate oma sõiduki või lisatud seadmete tootjalt või nende esindajatelt. Seadet võivad hooldada või sõidukisse paigaldada ainult selleks kvalifitseeritud isikud. Väär paigaldus või hooldus võib olla ohtlik ning tühistada seadmele kehtiva garantii. Kontrollige regulaarselt, kas sõidukis olevad traadita seadmed on kinnitatud ja töötavad korralikult. Ärge hoidke või transportige seadme, selle osade või lisaga samas ruumis kergestisüttivaid vedelikke, gaase või plahvatusohtlikke materjale. Turvapadjaga sõidukite puhul tuleb meeles pidada, et turvapadjad täituvad suure jõuga. Ärge paigutage turvapadja kohale või selle avamisteele esemeid, sealhulgas paigaldatud ega kaasaskantavaid traadita seadmeid. Kui traadita seade on sõidukisse paigaldatud valesti ning turvapadi täitub, võivad tagajärjeks olla tõsised vigastused. Seadme kasutamine lennukis lennates on keelatud. Enne lennukisse sisenemist lülitage seade välja. Traadita teleseadmete kasutamine lennukis võib olla ohtlik lennuki tööle, segada traadita telefonivõrgu tööd ning olla ebaseaduslik.

## Potentsiaalselt plahvatusohtlikud keskkonnad

Potentsiaalselt plahvatusohtliku keskkonnaga alades lülitage oma seade välja ning järgige kõiki hoiatusmärke ja juhiseid. Potentsiaalselt plahvatusohtlike keskkondade hulka kuuluvad kõik alad, kus Teil tavaliselt kästakse sõiduki mootor välja lülitada. Sellistes kohtades võivad sädemed põhjustada plahvatust või tulekahju, mis võib lõppeda kehavigastuste või koguni surmaga. Tankimiskohtades, näiteks hooldusjaamade bensiinipumpade läheduses, lülitage seade välja. Järgige kõiki piiranguid, mis kehtivad raadioseadmete kasutamisel kütuseterminalides, ladustamis- ja jaotuskohtades; keemiatehastes või kohtades, kus teostatakse õhkimistöid. Tihti on plahvatusohtliku keskkonnaga alad selgelt märgistatud, kuid mitte alati. Nende hulka kuuluvad ka laevatekialused, kemikaalide transpordi- või laostuspunktid, vedelgaasi (näiteks propaani või butaani) kasutatavad sõidukid ning alad, kus õhk sisaldab kemikaale või muid osakesi, näiteks tolmu, vilja- või metallitolmu. Ärge lülitage sülearvutit sisse, kui traadita telefoni kasutamine on keelatud või kui see võib põhjustada häireid või ohtu.

## Hädaabikõned

**Hoiatus:** Seadme kaudu ei saa sooritada hädaabikõnesid. Hädaabikõne tegemiseks kasutage oma mobiiltelefoni või muud telefonisüsteemi.

## Käitlemisjuhised

Ärge visake seadet prügikasti. Palun taaskäideldge see saaste vähendamiseks ning globaalse keskkonna suurima kaitse tagamiseks. Et saada rohkem informatsiooni elektroonikajäätmete kohta käivatest regulatsioonidest, vaadake <http://www.acer-group.com/public/Sustainability/sustainability01.htm>.



## Nõuanded elavhõbeda kohta

Hõõglambiga varustatud projektorid või elektroonikaseadmed, millel on ilma LED-tagantvalgustuseta LCD-/CRT-monitor või ekraan: toote sees olevad lambid sisaldavad elavhõbedat ning neid tuleb taaskäidelda või kõrvaldada vastavalt kohalikule, osariigi või föderaalsete seadusandlusele. Et saada rohkem informatsiooni, kontakteeruge Electronic Industries Alliance'iga aadressil [www.eiae.org](http://www.eiae.org). Lampide käitlemise kohta käivate juhiste kohta vaadake [www.lamprecycle.org](http://www.lamprecycle.org).



## ENERGY STAR



ENERGY STAR'i märgistusega Acer'i tooted aitavad säästa teie raha, kuna kulutavad vähem energiat ning on keskkonnasõbralikud ilma, et nende omadused või jõudlus selle tõttu kannataks. Acer'il on hea meel oma klientidele pakkuda tooteid, millel on ENERGY STAR'i märk.

Mis see ENERGY STAR on?

ENERGY STAR'i märgistusega tooted tarbivad vähem voolu ning kuna need vastavad USA Keskkonnakaitseagentuuri kehtestatud rangetele nõuetele, vähendavad ka õhku paisatavate kasvuhoonegaaside hulka. Acer on seadnud endale eesmärgiks pakkuda ülemaailmselt tooteid ja teenuseid, mis aitaksid klientidel säästa raha ning muuta keskkonda paremaks. Mida rohkem me tänu suuremale energiatõhususele energiat säästame, seda rohkem vähendame me kasvuhoonegaaside hulka ning kliimamuutusega kaasnevaid probleeme. Lisainformatsiooni leiata aadressidelt <http://www.energystar.gov> või <http://www.energystar.gov/powermanagement>.

ENERGY STAR'i märgistusega Acer'i tooted: (ainult teatud mudelitel)

- Eraldavad vähem soojust ning vähendavad jahutuskoormust ja sellega kliima soojenemist.
- Kui ekraani või arvutit ei kasutata vastavalt 10 ja 30 minuti jooksul, lülitub ekraan või arvuti automaatselt unerežiimile.
- Väljuvad unerežiimist, kui vajutatakse klaviatuuril suvalist klahvi või liigutatakse hiirt.
- Unerežiimil tarbivad arvutid enam kui 80% vähem voolu.

ENERGY STAR ja ENERGY STAR'i märk on USA-s registreeritud märgid.



## Näpunäited ja informatsioon mugavaks kasutamiseks

Arvutikasutajad võivad pikaajalise kasutamise järel kurta silmade väsimise ja peavalude üle. Kasutajad riskivad pikaajalisel arvuti taga töötamisel ka füüsiliste vigastustega. Pikk tööaeg, vale poos, halvad tööharjumused, stress, halvad töötingimused, isiklik tervis ning muud faktorid suurendavad füüsilise vigastuse riski tunduvalt.

Arvuti vale kasutamine võib põhjustada tunnelsündroomi, kõõluse-, ja liigesepõletikku ning muid muskuloskeletaalseid häireid. Kätel, randmetel, käsivartel, õlgadel, kaelal või seljal võivad ilmnedä järgmised sümptomid:

- tuimus, põletav või kihelev tunne
- valutamine, hellus või tundlikkus
- valu, paistetuse või tuikamine
- kangus või pinget
- külmus või nõrkus

Kui Teil esinevad need sümptomid või muu korduv või püsiv arvuti kasutamisega seotud ebamugavustunne või valu, konsulteerige koheselt arstiga ning informeerige oma firma tervishoiu osakonda.

Järgnevad osad pakuvad nõuandeid arvuti mugavamaks kasutamiseks.

### Mugavustsooni leidmine

Leidke oma mugavustsoon, seades monitori vaatenurka, kasutades jalatuge või tõstes maksimaalse mugavuse saavutamiseks oma istekõrgust. Järgige alljärgnevat näpunäiteid:

- ärge jääge liialt pikaks ajaks liikumatult ühte asendisse
- vältige ettepoole kummardamist või tahapoole nõjatumist
- tõuske regulaarselt püsti ja kõndige ringi, et vähendada jalalihaste pinget
- tehke lühikesi pause, et puhata oma kaela ja õlgu
- vältige lihaste pingutamist või õlgade kehitamist
- paigaldage väline ekraan, klaviatuur ning hiir korralikult ja mugavasse kaugusse
- kui vaatate ekraani rohkem kui oma dokumente, paigutage ekraan laua keskele, et vähendada kaela pinget

### Silmade eest hoolitsemine

Pikk ekraani vaatamine, valede prillide või kontaktläätsede kandmine, helkimine, liighele valgus, halvasti fookuses ekraanid, väiksed kirjatähed ning madala kontrastiga ekraanid võivad silmi kurnata. Järgnevates osades antakse soovitusi silmapinget vähendamiseks.

#### Silmad

- Puhake silmi sagedasti.
- Andke silmadele regulaarselt puhkust, vaadates monitorist kõrvale ning fokuseerides eemal asuvale punktile.
- Pilgutage sagedasti silmi, et nad ei kuivaks.

## Ekraan

- Hoidke ekraan puhtana.
- Hoidke oma pea ekraani ülemisest servast kõrgemal, et silmad vaataksid ekraani keskpunkt vaadates allapoole.
- Reguleerige teksti loetavuse ja pildi selguse parandamiseks ekraani heledus ja/või kontrast mugavale tasemele.
- Peegelduste ja vastuhelgi kõrvaldamiseks:
  - asetage ekraan nii, et see oleks küljega akna või valgusallika poole
  - vähendage kardinate, ruloode või aknakatete abil ruumi valgustatust
  - kasutage kohtvalgustit
  - muutke ekraani vaatenurka
  - kasutage ekraanifiltrit
  - kasutage ekraanivarju, näiteks ekraani ülaserava külge kinnitatud papitükki
- Vältige ekraani seadmist ebamugava nurga alla.
- Vältige pikalt ereda valguse, näiteks avatud akende vaatamist.

## Heade tööharjumuste kujundamine

Arvuti kasutamise mugavamaks ja produktiivsemaks muutmiseks kujundage endal välja järgmised harjumused:

- Tehke regulaarselt ja sagedasti lühikesi pause.
- Sooritage venitusharjutusi.
- Hingake nii tihti kui võimalik värsket õhku.
- Tehke regulaarselt sporti ning hoidke keha tervena.



.....

**Hoiatus! Me ei soovita kasutada arvutit kušetil või voodil. Kui see on vältimatu, töötage korraga lühikest aega, tehke regulaarselt pause ning sooritage venitusharjutus.**



.....

**Märkus:** Rohkem informatsiooni saate peatükist "Regulatsioonid ja märkused ohutuse kohta" leheküljel 45.

# Kõigepealt tähtsamad asjad

Täname Teid selle eest, et valisite oma kaasaskantavaks arvutiks Acer'i sülearvuti.

## Teie teejuhid

Et aidata Teil kasutada oma Acer'i sülearvutit, oleme loonud komplekti juhiseid:

Kõigepealt aitab poster **Quick start up guide...** Teil alustada oma arvuti üles seadmist.

**Aspire seeria üldkasutusjuhend** sisaldab kõigile Aspire tooteseeria mudelitele kohalduvat kasulikku teavet. See katab põhilisi teemasid nagu Acer eRecovery Management, klaviatuuri kasutamine, heli jne. Palume mõista, et tulenevalt nende loomusest viitavad nii **Üldkasutusjuhend** kui ka allpool mainitud **AcerSystemi kasutaja teatmik (AcerSystem User Guide)** aeg-ajalt funktsioonidele või omadustele, mis on ainult teatud seeria mudelitel, kuid mitte tingimata Teie ostetud mudelil. Sellised juhtumid on tekstis märgitud väljenditega nagu „ainult teatud mudelitel”.

Kui soovite saada rohkem teada sellest, kuidas arvuti Teil aitab produktiivsem olla, vaadake **AcerSystemi kasutaja teatmik (AcerSystem User Guide)**. Teatmik sisaldab täpsemat informatsiooni teemadel nagu süsteemiütiilitid, andmete taastamine, laiendusvõimalused ja probleemide lahendamine. Sellele lisaks sisaldab see garantiinformatsiooni ning sülearvuti kohta kehtivaid üldiseid regulatsioone ja ohutuseeskirju. See on saadaval PDF-formaadis (Portable Document Format) ning on laetud Teie sülearvutisse. Juhised selle avamiseks:

- 1 Klõpsake ja avage  **Start > All Programs > AcerSystem**.
- 2 Klõpsake real **AcerSystemi kasutaja teatmik (AcerSystem User Guide)**.



-----

**Märkus:** Faili vaatamiseks on vaja Adobe Reader'it. Kui Adobe Reader pole arvutisse installeeritud, käivitab **AcerSystemi kasutaja teatmik (AcerSystem User Guide)** 'ile kõigepealt Adobe Reader'i installeerimisprogrammi. Installeerimise lõpetamiseks järgige ekraanil olevaid juhiseid. Juhiseid Adobe Reader'i kasutamiseks leiate menüüst **Help and Support**.

## Üldine hooldus ning näpunäited arvuti kasutamiseks

### Arvuti sisse-ja väljalülitamine

Arvuti sisselülitamiseks vajutage vaid korraks LCD-ekraani all asuvat volunuppu. Volunupu asukoha kohta lugege juhendist "**Quick start up guide**".

Arvuti väljalülitamiseks on erinevaid viise:

- Kasutage Windowsi sulgemiskäsku Klõpsake **Start**, seejärel klõpsake **Shut Down** (Sulge arvuti).
- Kasutage volunuppu

Võite lülitada arvuti unerežiimile, vajutades unerežiimi kiirklahvi **<Fn> + <F4>**.



**Märkus:** Kui Teil ei õnnestu arvuti normaalselt välja lülitada, vajutage volunuppu ja hoidke seda all üle nelja sekundi, et arvuti välja lülituks. Kui lülitate arvuti välja ning tahate seda uuesti sisse lülitada, oodake enne sisselülitamist vähemalt kaks sekundit.

## Arvuti eest hoolitsemine

Arvuti teenib Teid hästi, kui selle eest hoolitsete.

- Ärge jätke arvutit otsese päikesekiirguse kätte. Ärge asetage seda soojusallikate, näiteks radiaatori lähedusse.
- Ärge laske arvutil kokku puutuda temperatuuridega alla 0 °C (32 °F) ega üle 50 °C (122 °F).
- Ärge laske arvutil kokku puutuda magnetväljaga.
- Ärge jätke arvutit vihma või niiskuse kätte.
- Ärge loksutage arvuti peale vett või muid vedelikke.
- Hoidke arvutit ränkade põrutuste ja vibratsiooni eest.
- Hoidke arvuti tolmust ja mustusest puhtana.
- Ärge kunagi asetage asju arvuti kaanele.
- Ärge lööge arvuti ekraani hooga kinni.
- Ärge asetage arvutit ebatasasele pinnale.

## Vahelduvvooluadapteri eest hoolitsemine

Siin on mõned viisid, kuidas kanda hoolt oma vahelduvvooluadapteri eest:

- Ärge ühendage adapterit ühegi teise seadmega.
- Ärge astuge voolujuhtmele ega asetage sellele raskeid objekte. Paigutage voolujuhe ning muud juhtmed hoolikalt liikumisteedest eemale.
- Kui juhete seinast välja tõmbate, ärge tõmmake juhete ennast vaid võtke kinni pistikust.
- Kui kasutate pikendusjuhet, ei tohi sellesse ühendatud seadmete kogutugevus ületada juhtme nimivoolutugevust. Ühte seinakontakti ühendatud seadmete koguvõimsus ei tohiks ühendada kaitsme nimivõimsust.

## Akude eest hoolitsemine

Siin on mõned viisid, kuidas kanda hoolt oma akude eest:

- Kasutage ainult sama tüüpi varuakusid. Enne akude eemaldamist või vahetamist lülitage vool välja.
- Ärge surkige akusid. Hoidke neid laste käeulatuses eemal.
- Kõrvaldage akusid vastavalt kohalikele regulatsioonidele. Kui võimalik, taaskäidelge.

## Puhastamine ja hooldustööd

Arvuti puhastamisel tehke järgmist:

- 1 Lülitage arvuti välja ning eemaldage aku.
- 2 Ühendage lahti vooluadapter.
- 3 Kasutage pehmet, niisket riidetükki. Ärge kasutage vedelaid või aerosoolpuhasteid.

Kui juhtub, et:

- arvuti kukkus maha või selle kest on vigastatud
- arvuti ei tööta korralikult

Vaadake peatükki "**Korduma kippuvad küsimused**" leheküljel 41.



<b>Informatsioon ohutuse ja mugavuse tagamiseks</b>	<b>iii</b>
Ohutusjuhised	iii
Ettevaatusabinõud optilise seadme kasutamisel (ainult teatud mudelitel)	vii
Töökeskkond	viii
Meditsiinitehnika	viii
Sõidukid	ix
Potentsiaalselt plahvatusohtlikud keskkonnad	ix
Hädaabikõned	ix
Käitlemisjuhised	x
Nõuanded elavhõbeda kohta	x
ENERGY STAR	x
Näpunäited ja informatsioon mugavaks kasutamiseks	xi
<b>Kõigepealt tähtsamad asjad</b>	<b>xiii</b>
Teie teejuhid	xiii
Üldine hooldus ning näpunäited arvuti kasutamiseks	xiii
Arvuti sisse- ja väljalülitamine	xiii
Arvuti eest hoolitsemine	xiv
Vahelduvvooluadapteri eest hoolitsemine	xiv
Akude eest hoolitsemine	xv
Puhastamine ja hooldustööd	xv
<b>Erinupud ja indikaatorid</b>	<b>1</b>
Traadita seadmete aktiveerimine	2
<b>Puuteplaat</b>	<b>3</b>
Puuteplaadi põhitõed (kahe klahviga)	3
<b>Klaviatuuri kasutamine</b>	<b>4</b>
Lukuklahvid ja sisseehitatud numbriklahvistik*	4
Kiirklahvid	5
Windowsi nupud	6
<b>Heli</b>	<b>7</b>
Acer PureZone (ainult teatud mudelitel)	7
Tuba (ainult teatud mudelitel)	7
Dolby Home Theater (Dolbu kodukino) kasutamine surround-/mitmekanaliliseks heliks (ainult teatud mudelitel)	7
<b>Video</b>	<b>8</b>
16:9 kuva	8
<b>Süsteemi utiliitide kasutamine</b>	<b>9</b>
Acer Bio-Protection (ainult teatud mudelitel)	9
Acer Backup Manager	10
<b>Energiahaldus</b>	<b>11</b>
<b>Acer eRecovery Management</b>	<b>12</b>
Varuketaste kõrvetamine	13
Taastamine	14
Windows taastamine varundusketastelt	15

<b>Acer Arcade Deluxe</b>	<b>17</b>
Üldised juhtelemendid	18
Navigatsiooninupud	18
Suhtlemisvõrgustike kasutamine	18
Photo (Foto)	18
Video	19
Mängija juhtnupud	19
Music (Muusika)	20
Update (Värskendamine)	20
<b>Aku</b>	<b>21</b>
Aku omadused	21
Aku eluea pikendamine	21
Aku paigaldamine ja eemaldamine	22
Aku laadimine	23
Aku seisu kontrollimine	23
Aku tööea optimiseerimine	23
Aku tühjenemise hoiatus	24
<b>Sülearvuti endaga kaasaskandmine</b>	<b>25</b>
Töölauast lahti ühendamine	25
Ringiliikumine	25
Arvuti ettevalmistamine	25
Mida koosolekutele kaasa võtta	26
Arvuti koju kaasa võtmine	26
Arvuti ettevalmistamine	26
Mida kaasa võtta	26
Tasub silmas pidada	27
Kodukontori ülesseadmine	27
Arvutiga reisimine	27
Arvuti ettevalmistamine	27
Mida kaasa võtta	27
Tasub silmas pidada	28
Arvutiga reisimine rahvusvahelistel reisiridel	28
Arvuti ettevalmistamine	28
Mida kaasa võtta	28
Tasub silmas pidada	28
<b>Arvuti turvalisus</b>	<b>29</b>
Arvuti turvaluku kasutamine	29
Paroolide kasutamine	29
Paroolide sisestamine	30
Paroolide seadmine	30
<b>Laiendusvõimalused</b>	<b>31</b>
Ühendusvõimalused	31
Faks/datamodem (ainult teatud mudelitel)	31
Sisseehitatud võrgukaart	32
Consumer Infrared (CIR, laiatarbe infrapuna)	
(ainult teatud mudelitel)	32









Universal Serial Bus (USB)	33
IEEE 1394 port (ainult teatud mudelitel)	33
High-Definition Multimedia Interface (kõrglahutusega multimeedialiidis) (ainult teatud mudelitel)	34
ExpressCard (ainult teatud mudelitel)	34
Mälu paigaldamine (ainult teatud mudelitel)	35
<b>Televisiooni nautimine rakenduse</b>	
<b>Windows Media Center abil</b>	<b>37</b>
Valige sisendi tüüp	37
Telesaadete vaatamine lisavarustuse hulka kuuluva DVB-T (digiteleviiooni) antenni abil (vaid valitud mudelite puhul)	37
Digiantenni ühendamine	37
Telesaadete vaatamine välise antenni või kaablipistiku abil	38
BIOS-i utiliit	39
Alglaadimise järjekord	39
Kettalt kettale taaste sisselülitamine	39
Parool	39
Tarkvara kasutamine	40
DVD-filmide mängimine	40
<b>Korduma kippuvad küsimused</b>	<b>41</b>
Teeninduse nõudmine	43
Rahvusvaheline Reisigarantii (ITW)	43
Enne helistamist	43
<b>Probleemide lahendamine</b>	<b>44</b>
Näpunäiteid probleemide lahendamiseks	44
Veateated	44
<b>Regulatsioonid ja märkused ohutuse kohta</b>	<b>45</b>
FCC teade	45
Märkused modemi kohta (ainult teatud mudelitel)	46
Teade LCD pikslite kohta	48
Märkused raadioseadmete alaste regulatsioonide kohta	48
Üldinfo	48
FCC raadiosageduste ohutuse nõue	49
Kanada — Madala võimsusega litsentsist vabastatud raadio-kommunikatsiooniseadmed (RSS-210)	50
Inimeste kokkupuude RF-väljadega (RSS-102)	50
LCD panel ergonomic specifications	50



# Erinupud ja indikaatorid

Erinupud ja indikaatorid võimaldavad käepäraseid funktsioone mugavalt kasutada ja annavad selget olekuteavet.

Icoon	Objekt	Kirjeldus
	Varuvõti	Käivitatakse Acer Backup Management andmete varundamiseks kolmes etapis (ainult teatud mudelitel).
P	PowerSmart-klahv	Lülitab arvuti energiasäästurežiimile (ainult teatud mudelitel).
	Seadistatav klahv	Kasutaja poolt seadistatav (ainult teatud mudelitel).
	Vooluindikaator	Näitab arvuti olekut.
	Akuindikaator	Näitab arvuti aku olekut. <b>1. Laadimine:</b> kui akut laetakse, on tuli kollakat värvi. <b>2. Täielikult laetud:</b> kui arvuti on vooluvõrgus, on tuli sinist värvi.
	Ühenduse indikaator	Näitab arvuti traadita ühenduse seadme olekut.
	Kõvakettaindikaator	Näitab kõvaketta aktiivsust.
	Numbrilukuindikaator	Sütib siis, kui numbrilukk aktiveeritakse (ainult teatud mudelitel).
	Suurtähelukuindikaator	Sütib siis, kui suurtähelukk aktiveeritakse (ainult teatud mudelitel).

## Traadita seadmete aktiveerimine

Launch Manager võimaldab teil erinevaid traadita ühenduse seadmeid arvutis aktiveerida ja desaktiveerida.

Programmi Launch Manager aknapaneeli esiletoomiseks vajutage <Fn> + <F3>.

Punane lüliti näitab, et seade on väljas.

- Seadme sisselülitamiseks klõpsake punast lüliti.

Roheline lüliti näitab, et seade on sees.

- Seadme väljalülitamiseks klõpsake rohelist lüliti.



**Märkus:** Sideseadmed võivad vastavalt süsteemi konfiguratsioonile erineda. Ärge unustage, et täiendavad suvandid on saadaval vastavate traadita seadmete konfiguratsioonipaneelil.

# Puuteplaat

Sisseehitatud puuteplaat on osutusseade, mis tajub liikumist plaadi pinnal. See tähendab, et kursor vastab sõrme liigutamisele mööda puuteplaadi panda. Asukoht randmetoe keskel pakub võimalikult suurt mugavust ja tuge.

## Puuteplaadi põhitõed (kahe klahviga)

All järgneb õpetus, kuidas kasutada kahe valikuklahviga puuteplaati.

- Kursori liigutamiseks vedage sõrmega mööda puuteplaadi pinda.
- Valimis- ning käivitamisfunktsioonide teostamiseks vajutage vasakule ja paremale nupule puuteplaadi allservas. Need kaks nuppu on sarnased hiire vasakule ja paremale nupule. Puuteplaadi toksimine on sama mis vasakpoolse nupuga klõpsamine.

Funktsioon	Vasak nupp	Parem nupp	Puuteplaat
Käivita	Kiire topeltklõps.		Toksi kaks korda (sama kiiresti kui hiirenupuga topeltklõpsu tehes).
Vali	Klõpsa üks kord.		Toksi üks kord.
Venita	Klõpsa ja hoi a nuppu all ning vea kursorit sõrmega puuteplaadil.		Toksi kaks korda (sama kiiresti kui hiirega topeltklõpsu tehes); hoi a pärast teist toksu sõrme puuteplaadil ning vea sellega kursorit.
Ava kontekstimenüüle		Klõpsa üks kord.	



.....  
**Märkus:** Illustratsioonid on ainult üldiseks võrdlusaluseks. Arvuti täpne konfiguratsioon sõltub ostetud mudelist.



.....  
**Märkus:** Puuteplaati kasutades hoidke see — ning oma sõrmed — puhaste ja kuivadena. Puuteplaat on tundlik sõrme liikumisele; seega, mida kergem puudutus, seda parem on reaktsioon. Kõvemini puuteplaadil toksimine ei paranda sellereaktsiooni.



.....  
**Märkus:** Vertikaalne ja horisontaalne kerimine on puuteplaadil vaikimisi sisse lülitatud. Välja saab seda lülitada Hiireseadete alt Windowsi Juhtpaneelil (Control Panel).

# Klaviatuuri kasutamine

Klaviatuuril on täissuuruses klahvid ning sisseehitatud numbriklahvistik\*, eraldi kursori-, luku-, Widowski, funktsiooni- ja erinupud.

## Lukuklahvid ja sisseehitatud numbriklahvistik\*

Klaviatuuril on kolm lukuklahvi, mida saate sisse ja välja lülitada.

Lukuklahv	Kirjeldus
Caps Lock	Kui Caps Lock (suurtähelukk) on sees, on kõik trükitavad tähed suured.
Num Lock <Fn> + <F11>*	Kui Num Lock (numbrilukk) on sees, on sisseehitatud klahvistik numbrirežiimil. Numbriklahvid funktsioneerivad kalkulaatorina (olemas on aritmeetilised tehted +, -, * ja /). Kasutage seda režiimi siis, kui Teil on vaja sisestada suurel hulgal arvandmeid. Parem lahendus oleks ühendada arvutiga väline numbriklahvistik.
Scroll Lock <Fn> + <F12>	Kui Scroll Lock (kerimislukk) on sees, liigub ekraan nool-üles või nool-alla klahvile vajutades rea võrra üles või alla. Mõnedes rakendusprogrammides kerimislukk ei tööta.

Sisseehitatud numbriklahvistik funktsioneerib tavalise numbriklahvistikuna. Selle asukohta näitavad väikesed numbrid klahvidel ülal paremas nurgas. Klaviatuurilegendi lihtsustamiseks ei ole klahvidele trükitud kursorinuppude sümboleid.















Kasutatavad klahvid	Num Lock sees	Num Lock väljas
Numbriklahvid sisseehitatud klahvistikul	Sisestage numbreid tavalisel viisil.	
Kursorinupud sisseehitatud klahvistikul	Hoidke kursorinuppude kasutamise ajal all klahvi <Shift>.	Hoidke kursorinuppude kasutamise ajal all klahvi <Fn>.
Klaviatuuri põhinupud	Hoidke sisseehitatud klaviatuuril tähti trükkides all klahvi <Fn>.	Trükkige tähti tavalisel viisil.

\* ainult teatud mudelitel

## Kiirklahvid





















Arvutil on enamiku seadete jaoks (nt ekraani heledus, heliväljund) olemas kiirklahvid ja klahvikombinatsioonid.

Kiirklahvide aktiveerimiseks vajutage ning hoidke enne teise kombinatsiooni kuuluva klahvi vajutamist all klahvi <Fn>.

Kiirklahv	Icoon	Funktsioon	Kirjeldus
<Fn> + <F3>		Sideklahv	Aktiveerib/desaktiveerib arvuti sideseamded. (Sideseadmed võivad vastavalt konfiguratsioonile erineda.)
<Fn> + <F4>		Unerežiim	Lülitab arvuti unerežiimi.
<Fn> + <F5>		Ekraani valik	Lülitab ekraanipildi kuvaekraanile, välisele ekraanile (kui see on ühendatud) või mõlemale.
<Fn> + <F6>		Ekraan välja	Lülitab ekraani tagantvalgustuse energia säästmiseks välja. Tagasipöördumiseks vajutage suvalisele klahvile.
<Fn> + <F7>		Puuteplaadi lüliti	Lülitab integreeritud puuteplaadi sisse või välja.
<Fn> + <F8>		Kõlarilüliti	Lülitab kõlarid sisse või välja.
<Fn> + <F11>		NumLk	Lülitab sisseehitatud numbrilavastiku sisse või välja (ainult teatud mudelitel).
<Fn> + <↑>		Heledus üles	Suurendab ekraani heledust.
<Fn> + <↓>		Heledus alla	Vähendab ekraani heledust.
<Fn> + <△>		Helitugevus üles	Tõstab helitugevust.
<Fn> + <▽>		Helitugevus alla	Langetab helitugevust.
<Fn> + <Home>		Esita/paus	Esitab või peatab valitud meediumifaili.
<Fn> + <Pg Up>		Lõpeta	Lõpetab valitud meediumifaili esitamise.
<Fn> + <Pg Dn>		Eelmine	Pöördub tagasi eelmise meediumifaili juurde.
<Fn> + <End>		Järgmine	Liigub edasi järgmise meediumifaili juurde.

# Windowsi nupud

Klaviatuuril on kaks nupp, mis teostavad Windowsi funktsioone.

Nupp	Kirjeldus
 Windowsi nupp	<p>Ainult sellele nupule vajutamise efekt on sama mis Windowsi Startinupule klõpsamisel: see avab Startimenüü. Teiste klahvidega koos kasutades on sellel hulgaliselt funktsioone:</p> <ul style="list-style-type: none"> <li>&lt;  &gt;: Avab või sulgeb Start-menüü</li> <li>&lt;  &gt; + &lt;D&gt;: Näitab töölauda</li> <li>&lt;  &gt; + &lt;E&gt;: Avab Windows Exploreri</li> <li>&lt;  &gt; + &lt;F&gt;: Otsi faili või kausta</li> <li>&lt;  &gt; + &lt;G&gt;: Kerib Sidebar'i vidinaid</li> <li>&lt;  &gt; + &lt;L&gt;: Lukusta arvuti (kui olete ühendatud mõne võrgudomeeniga) või vaheta kasutajat (kui Te ei ole ühendatud ühegi võrgudomeeniga)</li> <li>&lt;  &gt; + &lt;M&gt;: Minimeerib kõik aknad</li> <li>&lt;  &gt; + &lt;R&gt;: Avab dialoogikasti Run (Käivita)</li> <li>&lt;  &gt; + &lt;T&gt;: Kerib tegumiribal olevaid programme</li> <li>&lt;  &gt; + &lt;U&gt;: Avab Ease of Access Center'i</li> <li>&lt;  &gt; + &lt;X&gt;: Avab Windows Mobility Center'i</li> <li>&lt;  &gt; + &lt;BREAK&gt;: Näitab dialoogikasti System Properties (süsteemi andmed)</li> <li>&lt;  &gt; + &lt;SHIFT+M&gt;: Taastab minimeeritud aknad töölauale</li> <li>&lt;  &gt; + &lt;TAB&gt;: Kerib tegumiribal olevaid programme, kasutades Windows Flip 3-D-d</li> <li>&lt;  &gt; + &lt;SPACEBAR&gt;: Toob esile kõik vidinad ning valib Windows Sidebar'i</li> <li>&lt;CTRL&gt; + &lt;  &gt; + &lt;F&gt;: Otsib arvuteid (kui olete ühendatud võrku)</li> <li>&lt;CTRL&gt; + &lt;  &gt; + &lt;TAB&gt;: Kerige noolennuppude abil tegumiribal olevaid programme, kasutades Windows Flip 3-D-d</li> </ul> <p style="text-align: center;"> .....</p> <p><b>Märkus:</b> Sõltuvalt kasutatavast Windows versioonist ei pruugi mõned otseklahvid kirjeldatud viisil funktsioneerida.</p>
 Rakenduse nupp	<p>Selle nupu vajutamise efekt on sama mis hiirega paremklopsu tegemisel; see avab rakenduse kontekstimenüü.</p>



# Heli

Arvutil on ka sisseehitatud 32-bitine High Definition (HD) heliseade ning kõlar(id).

## Acer PureZone (ainult teatud mudelitel)

Helisüsteem pakub Teile täiesti uut audiokogemust, sealhulgas Acer PureZone'i sisseehitatud stereomikrofonidega, mis kasutavad kiire formeerimise ja kajasummutustehnoloogiat. Acer PureZone-tehnoloogia toetab puhta heli salvestamiseks akustilist kajasummutust, kiire formeerimist ja mürasummutust. Mikrofoni seadistamiseks käivitage Acer HD Audio Manager topeltklõpsuga Acer HD Audio Manager'i ikoonil Windowsi süsteemisalves. Avaneb Acer HD Audio Manager'i dialoogiaken. Klõpsake sakil Microphone (Mikrofon), seejärel sakil Microphone Effects (Mikrofoni efektid). Mikrofoni efektide sättimiseks valige Beam Forming (Kiire formeerimine) ja Acoustic Echo Cancellation (Akustiline kajasummutus).



**Märkus:** Lülitage kiire formeerimine välja, kui soovite saada mitme allikaga sisendheli.

## Tuba (ainult teatud mudelitel)

Tuba CineBass eri-subwoofer, mis väljutab põrandat värisema panevat kinosaalil väärilist heli. Innovatiivne disaini abil on subwoofer integreeritud toruja liigendiga.

## Dolby Home Theater (Dolbu kodukino) kasutamine surround-/mitmekanaliliseks heliks (ainult teatud mudelitel)

Teie Acer'i sülearvuti on varustatud Dolby Home Theater® helitüüstitehnoloogiaga, sealhulgas Dolby Pro Logic IIx, Dolby Digital Live, Dolby Headphone, Dolby Natural Bass ja Dolby Sound Space Expander, Audio Optimization, High Frequency Enhancer tehnoloogiad, et pakkuda teile kvaliteetset digitaalset ruumilist heli, et saaksite filme, mängu ja muusikat nautida realistlikus mitmekanalilises helikeskkonnas.

### Dolby Pro Logic IIx

Dolby Pro Logic IIx loob kirka, 5.1 kanaliga surround-heli igast stereo heliga (kahe kanaliga) filmi-, muusika-, TV- või mänguseadmest heliallikast. Dolby Pro Logic IIx uurib signaali ja kasutab seda teavet heli kuni 5.1 kanaliga äärmiselt tõetruu, loomuliku surround-heliks laiendamiseks.

## Dolby Digital Live

Dolby Digital Live teisendab ükskõik millise audiosignaali arvutist või mängukonsoolist reaajas Dolby Digital vormingusse, et pakkuda lihtsat ühendust kodukinosüsteemidega vaid ühe digitaalkaabli abil. Kasutajad saavad arvuti või mängukonsooli heli nautida erutava realismiga kas läbi kodukinosüsteemi vastuvõtja või teiste Dolby Digital dekodeerimistehnoloogiaga varustatud seadmete.

## Dolby Headphone

Dolby Headphone loob ükskõik milliseid kõrvaklappe kasutades isikliku surround-heli kogemuse. Muusika, filmide ja mängude taasesitamisel saate heli, mis on ruumilisem, avatum ja dramaatilisem, mis teeb kuulamise mugavamaks ja tekitab kuulajais tunde, nagu toimuks tegevus nende ümber.

## Dolby Natural Bass

Bassitäiustussüsteem, mis võimaldab enamike kõlarite puhul bassitundlikkuse laiendamist kuni oktaavi võrra allapoole.

## Dolby Sound Space Expander

Helilava täiustaja, mis toodab laia stereoheli ja parandab instrumentide eristamist ilma kompositsiooni keskset osa vähendamata.

# Video

## 16:9 kuva

16:9 kuva võimaldab kodus vaadata selliseid Full HD-filme nagu ei kunagi varem. Ülikõrge värviküllastus tagab ehtsa HD-(peenealdusliku) vaatamisemuse. 16:9 kvaliteet tähendab, et sülearvutiga meelelahutuse nautijateni on viimaks jõudnud tõeline kodukino pilt.

# Süsteemi utiliitide kasutamine

## Acer Bio-Protection (ainult teatud mudelitel)

Acer Bio-Protection Fingerprint Solution on mitmeotstarbeline Microsoft Windows operatsioonisüsteemiga integreeritud sõrmejäljetarkvara pakett. Iga inimese sõrmejälje ainulaadsust ära kasutav Acer Bio-Protection Fingerprint Solution sisaldab paroolipanka, mille tsentraliseeritud paroolihaldus kaitseb teie arvutit loata juurdepääsu eest ja võimaldab kiiret rakenduste/veebisaitide avamist ning sisselogimist utiliidiga Acer FingerLaunch.

Acer Bio-Protection Fingerprint Solution pakub Teile võimalust lisada oma personaalarvutile veel üks kaitsekiht, ent lubab samas igapäevastele töödele ligi pääseda lihtsa sõrmeliigutusega!

Lisainfo saamiseks vaadake Acer Bio-Protection'i abifaile.

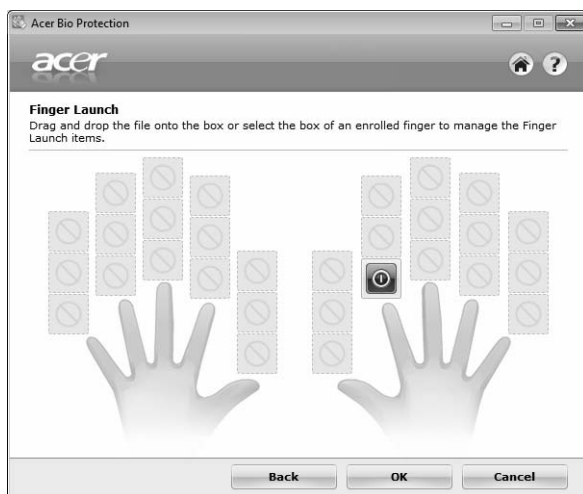

# Acer Backup Manager



**Märkus:** See funktsioon on saadaval ainult teatud mudelite korral.

Acer Backup Manager võimaldab lihtsa kolmesammulise protseduuriga teil kogu süsteemist või valitud failidest ja kaustadest teha regulaarselt või vajaduse tekkides varukoopiaid.

Rakenduse Acer Backup Manager käivitamiseks vajutage klaviatuuri kohal paiknevat Acer Backup Manager'i klahvi. Acer Backup Manager'i käivitamiseks võite klõpsata ka **Start > Kõik programmid > Acer Backup Manager > Acer Backup Manager**. Selle tulemusel avaneb tervitusaken, mis võimaldab varukoopiategemise kolme sammu abil ajastada. Järgmisesse aknasse siirdumiseks klõpsake **Jätka**. Klõpsake nupul + ning järgige ekraanile kuvatavaid juhiseid.

- 1 Valige sisu, mida soovite varundada. Mida vähem sisu te valite, seda kiirem on varundusprotsess, kuid seda suurem on oht andmete kaotamiseks.
- 2 Valige koht, kuhu soovite varukoopiaid salvestada. Te peate valima välise draivi või oma D: draivi. Acer Backup Manager ei salvesta varukoopiaid lähtedraivile.
- 3 Valige sagedus, millega Acer Backup Manager varukoopiaid tegema hakkab.

Kõigi kolme sammu läbimise järel hakatakse varukoopiaid tegema vastavalt ajakavale. Te saate varukoopiaid teha ka käsitsi. Selleks vajutage Acer Backup Manager'i klahvi.

Kui soovite enda määratud seadeid muuta, käivitage Acer Backup Manager menüüst **Start** ning läbige uuesti ülalkirjeldatud sammud.



# Energiahaldus

Sellel arvutil on sisseehitatud energiahaldusmoodul, mis jälgib süsteemi aktiivsust. Süsteemi aktiivsus tähendab ühe või mitme nimetatud seadme tegevust: klaviatuur, hiir, kõvaketas, arvutiga ühendatud lisaseadmed ja videomälu. Kui teatud aja (niinimetatud tegevusetusaja) jooksul ei tuvastata mingit aktiivsust, peatab arvuti energia säästmiseks mõned neist või kõik need seadmed.

Arvuti kasutab energiahaldusskeemi, mis toetab täiustatud konfiguratsiooni- ja energialiidest (ACPI), mis pakub korraga maksimaalset energiasäästu ja maksimaalset jõudlust. Windows täidab ise kõiki Teie arvuti energiasäästmisülesandeid.

## Acer'i PowerSmart-klahv



.....  
**Märkus:** See funktsioon on saadaval ainult teatud mudelite korral.

Acer'i PowerSmart-klahv vähendab üldist voolutarvet, kasutades selleks teie arvuti graafika alamsüsteemi energiasäästufunktsioone. Kui vajutate nuppu Acer PowerSmart, vähendatakse ekraani heledust ning graafikakiip lülitub madamalale kiirusele; PCI ja WLAN lülituvad energiasäästurežiimile. Eelneva seadistuse taastamiseks vajutage uuesti Acer'i PowerSmart-klahvi.

# Acer eRecovery Management

Acer eRecovery Management on tööriist süsteemi kiireks taastamiseks. Te saate teha koopia/taastada vabriku vaiketõmmise ning uuesti installeerida rakendusi ja draivereid.



.....  
**Märkus:** Kogu järgnev informatsioon on ainult üldiseks võrdlusaluseks. Toodete tegelikud omadused võivad olla erinevad.

Acer eRecovery Management koosneb järgmistest funktsioonidest:

- 1 Varundamine:
  - Loo tehaseseadetega varuketas
  - Loo draiverite ja rakendustega varuketas
- 2 Taastamine:
  - Süsteemi tehaseseadete täielik taastamine
  - Taasta operatsioonisüsteem ja säilita kasutajateave
  - Installeeri draiverid või rakendused uuesti

See peatükk juhib Teid läbi kõigi nende protsesside.



.....  
**Märkus:** See funktsioon on saadaval ainult teatud mudelitel. Süsteemidega, millel puudub sisseehitatud optiline kirjutaja, peate enne Acer eRecovery Management'i avamist optilise kettaga seotud tööde jaoks ühendama välise optilise kirjutaja.

Acer eRecovery Management paroolikaitse funktsiooni kasutamiseks peate määrama parooli. Parool määratakse Acer eRecovery Managementi käivitamisel ja **Sseadistused** klõpsamisel.



## Varuketaste kõrvetamine

Acer eRecovery Management varundusleheküljelt (Backup) saate te kõrvetada vabriku vaiketõmmise või varundada draivereid ja rakendusi varundada.

- 1 Klõpsake ja avage **Start > All Programs > Acer > Acer eRecovery Management**.
- 2 Acer eRecovery Management avab lehe **Backup** (Varundamine).

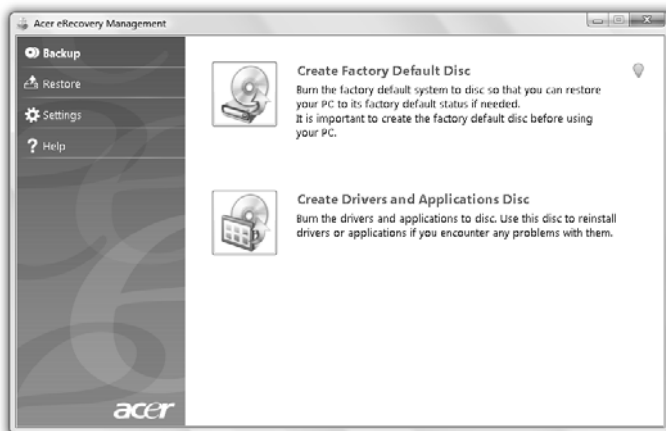

- 3 Valige varunduskoopia tüüp (vabriku vaiketõmmis või draiverid ja rakendused), mille soovite plaadile kõrvetada.
- 4 Protsessi lõpetamiseks järgige ekraanil olevaid juhiseid.



**Märkus:** Looge tehase vaiketõmmis, kui soovite kõrvetada buuditavad plaati, mis sisaldaks kogu arvuti operatsioonisüsteemi sellisel kujul, nagu see tehasesst tuli. Kui soovite saada plaadi, mis võimaldab Teil sirvida sisu ja installida valitud draivereid ja rakendusi, looge selle asemel draiverite ja rakenduste varunduskoopia — see plaat ei ole buuditav.

## Taastamine

Taastamisfunktsioon võimaldab teil taastada süsteemi fabriku vaiketõmmiselt või varem loodud CD- või DVD-varukoopiatelt. Võite ka uuesti installeerida oma Acer'i süsteemi rakendusi ja draivereid.

- 1 Klõpsake ja avage **Start > All Programs > Acer > Acer eRecovery Management**.
- 2 Avage leht **Taasta**, klõpsates **Taasta**.

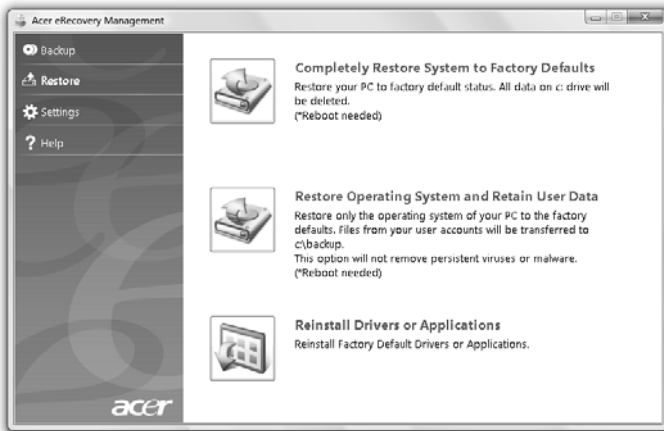

- 3 Te võite taastada süsteemi fabriku vaiketõmmiselt või uuesti installeerida rakendusi ning draivereid.
- 4 Protsessi lõpetamiseks järgige ekraanil olevaid juhiseid.



## Windows taastamine varundusketastelt



**Märkus:** See funktsioon on saadaval ainult teatud mudelite korral.

Windows eelnevalt kõrvetatud varundusplaatidelt taastamiseks on Teil esmalt vaja plaat sisestada ja lubada **F12 Boot Menu** BIOS Setup Utility (BIOS-i häälestusutiliidi) kaudu.

- 1 Lülitage oma arvuti sisse ja sisestage esimene süsteemi varundusplaat optilisesse kettaseadmesse. Taaskäivitage oma arvuti.
- 2 Kui käivitamise ajal kuvatakse Aceri logo, vajutage klahvi **F2**, sisenedes **BIOS Setup** (BIOS-häälestusse), kus saate seada süsteemi parameetrid.
- 3 Kasutage alammenüü **Main** (Peamine) valimiseks vasakut ja paremat nooleklahvi.
- 4 Kasutage **F12 Boot Menu** valimiseks üles- ja allanooleklahvi.
- 5 Kasutage klahvi **F5** või **F6**, et muuta **F12 Boot Menu** olek lubatuks **Enabled**.
- 6 Vajutage paoklahvi **ESC**, et siseneda alammenüüsse **Exit** (Väljumine), vajutage sisestusklahvi **ENTER**, et valida suvand **Exit Saving Changes** (Välju muudatuste salvestamisega). Vajutage uuesti sisestusklahvi **ENTER**, et valida käsk **Yes** (Jah). Süsteem teeb seejärel taaskäivituse.
- 7 Pärast taaskäivitamist, kui kuvatakse Aceri logo, vajutage klahvi **F12**, et avada **Boot Menu**. Siin saate valida, milliselt seadmelt alglaadida.
- 8 Kasutage nooleklahve suvandi **IDE1\*** valimiseks, siis vajutage sisestusklahvi **ENTER**. Windows installeeritakse varundusplaadilt.
- 9 Kui küsitakse, sisestage teine varundusplaat, siis järgige taastamise lõpule viimiseks ekraanil olevaid juhiseid.
- 10 Kui taastamine on lõpetatud, eemaldage varundusplaat optilisest draivist. Tehke seda enne arvuti taaskäivitamist.

Kui eelistate algladimise prioriteeti pikaajaliseks kasutamiseks määrata, peaksite valima alammenüü **Boot** (Algladimine).

- 1 Lülitage oma arvuti sisse ja sisestage esimene süsteemi varundusplaat optilisesse kettaseadmesse. Taaskäivitage oma arvuti.
- 2 Kui käivitamise ajal kuvatakse Aceri logo, vajutage klahvi **F2**, sisenemaks **BIOS Setup** (BIOS-häälestusse), kus saate seada süsteemi parameetrid.
- 3 Kasutage alammenüü **Boot** (Algladimine) valimiseks vasakut ja paremat nooleklahvi.
- 4 Kasutage seadme **IDE1\*** valimiseks üles- ja allanooleklahvi
- 5 Kasutage klahvi **F6**, et liigutada seade **IDE1\*** kõige prioriteetsemaks algladimise valikute hulgas või kasutage klahvi **F5** teiste seadmete madalamale prioriteeditasemele liigutamiseks. Veenduge, et seade **IDE1\*** on kõrgeima prioriteediga.
- 6 Vajutage paoklahvi **ESC**, et siseneda alammenüüsse **Exit** (Väljumine), vajutage sisestusklahvi **ENTER**, et valida suvand **Exit Saving Changes** (Välju muudatuste salvestamisega). Vajutage uuesti sisestusklahvi **ENTER**, et valida käsk **Yes** (Jah). Süsteem teeb seejärel taaskäivituse.
- 7 Kui te taaskäivitate, installeeritakse Windows varundusplaidilt.
- 8 Kui küsitakse, sisestage teine varundusplaat, siis järgige taastamise lõpule viimiseks ekraanil olevaid juhiseid.
- 9 Kui taastamine on lõpetatud, eemaldage varundusplaat optilisest draivist. Tehke seda enne arvuti taaskäivitamist.

# Acer Arcade Deluxe



**Märkus:** See funktsioon on saadaval ainult teatud mudelite korral.

Acer Arcade Deluxe on muusika, fotode ja filmide mängija, millesse on integreeritud suhtlusvõrgustike tööriistad. Valige MediaConsole'i (kui olemas) või puuteplaadi abil meediatüüp, mida soovite nautida või oma sõpradega selliste teenuste nagu YouTube, Facebook või Flickr kaudu jagada.



- **Photo (Foto)** — vaadake kõvakettale või eemaldatavale andmekandjale salvestatud fotosid.
- **Video (Video)** — vaadake DVD-sid, VCD-sid, Blu-Ray filme, videoklippe või sisu sellistelt teenusepakujatelt nagu YouTube.
- **Music (Muusika)** — kuulake erinevates vormingutes muusikafaile.



**Märkus:** Videote, optiliste ketaste või slaidide vaatamise ajal ekraanisäästja ja energiasäästimisfunktsioonid ei tööta.

## Üldised juhtelemendid

Vaadates videoklippe, filme või slaide täis -ekraanilahutusvõimet kasutades, näidatakse hiirekursorit liigutades kaht juhtpaneeli. Mõne sekundi pärast kaovad need automaatselt. Paneel Navigation Controls (Navigatsiooninupud) ilmub ekraani ülemisse ja Player Controls (Mängija nupud) selle alumisse ossa.

### Navigatsiooninupud

Arcade'i kodulehele minemiseks klõpsake ikoonil **Home (Koduleht)** , mis asub akna ülemises paremas nurgas, teistel nuppudel (minimeeri, maksimeeri, sulge) on standardsed arvuti funktsioonid.

Arcade'ist väljumiseks klõpsake nuppu **Close (Sulge)** akna üleval paremas nurgas.

## Suhtlemisvõrgustike kasutamine

Kui teil on kontod toetatud suhtlemisvõrgustike lehekülgedel, saate oma kontodesse sisse logida ja värskendatud teavet vaadata vahetult Acer Arcade Deluxe'i kaudu. Kui te klõpsate mõnel **Photo (Foto)** või **Video (Video)** leheküljel asuval lingil esimest korda, palutakse teil lehekülje jaoks oma kasutajanimi ja parool sisestada. Kui teete linnukese kasti **Remember me (Pea mind meeles)**, mäletab Acer Arcade Deluxe teie kasutajaandmeid ja kuvab automaatselt värskendatud sisu, kui te järgmine kord lehele foto- või videolehele sisenete.

Te saate sisu jagada ka klõpsates ikoonil **Share on (Jagamine sees)** . See võimaldab teil valitud lehtedele, mobiiliseadmetele või väliste andmekandjatele fotosid ja videoid üles laadida. Sisu jagamiseks lohistage pisipilt loendist lehele või seadmele, kuhu te selle kopeerida tahate.

## Photo (Foto)

Acer Arcade Deluxe lubab digifotosid vaadata ükshaaval või slaidiprogrammina suvaliselt arvuti draivil. Klõpsake ikoonil **Photo (Foto)**, et avada lehekülj fotolehekülj; siin näete erinevate piltide ja kaustade pisipilte. **Klõpsake** kaustal, et seda avada.

Slaidiseansi vaatamiseks avage soovitud pilte sisaldav kaust, valige kõik või mõned pildid ja klõpsake ikoonil **Play (Esita)** . Slaidiseansi esitatakse täisekraanil.

Võite vaadata ka üksikut pilti, klõpsates sellel. See avab pildi täisekraanil.

Seejärel saate kasutada ekraanil olevaid juhtnuppe, et suumida sisse ja välja ning neljas suunas panoraamida.

## Video

Topeltklõpsake selle videoklipi ikoonil, mida te vaadata soovite. Sõltuvalt teie arvutisse installitud optilisest seadmest, saate te rakenduse Acer Arcade Deluxe kinofunktsiooni abil vaadata filme Blu-Ray ketastelt, standardsetelt DVD-delt ja video CD-delt (VCD-delt). Mängijal on tüüpilise DVD-mängija funktsioonid ja juhtnupud.

Plaadi sisestamisel DVD-lugejasse hakkab film automaatselt mängima. Mängija juhtimiseks ilmub hiirekursori liigutamisel ekraani allaserva mängija juhtpaneel.

DVD-de vaatamisel lisanduvad hüpikpaneelile järgmised juhtnupud:

- DVD-menüü
- Subtitles (Subtiitrid)
- Language (Keel)
- Snapshot (Hetkepilt)
- Angle (Nurk)

Kui liigutate filmi vaatamise ajal oma hiirt/kursorit, ilmub ekraani allaserva menüüriba. See sisaldab filmi taasesitamise, subtiitrite valimise, helitugevuse reguleerimise, filmimuusika keele ja täpsemate funktsioonide seadmise juhtnuppe.



.....

**Märkus:** Funktsioonide kättesaadavus sõltub sellest, mida mängitav optiline ketas toetab.

Stopp-nupu klõpsamine peatab filmi taasesitamise ja kuvab taas videote ekraani. Ekraani alumises osas on nupud, mis lubavad teil filmi vaatamist jätkata kohast, kus see peatati, taaskäivitada filmi algusest või plaadi väljastada.

## Mängija juhtnupud

Ekraani allservas näidatakse mängija juhtnuppe — video, slaidide, filmide ja muusika jaoks. y annavad standardsed taasesitamise juhtelemendid (esita, paus, stopp jne) ja heli juhtelemendid (vaigistus ja helitugevus üles/allas).



.....

**Märkus:** Filmide optilistelt ketastelt vaatamisel lisanduvad paremale poole helinuppude lisanupud. Nendest on lähemalt juttu selle teatmiku sektsioonis Kino.

## Music (Muusika)

Oma muusikakollektsioonile mugavalt ligipääsemiseks klõpsake **Music (Muusika)**, et avada muusikaleht.

Valige kaust, CD või kategooria, millesse kuuluvat muusikat Te kuulata tahate. Klõpsake **Play (Esita)**, et kuulata kogu sisu algusest peale või valige nimekirjast lugu, mida soovite kuulata.

Kaustas olevad lood kuvatakse lehe ülaserivas albumiteabega varustatud loendina. Samas kuvatakse lehe alaosas olevale tööriistaribale juhtnupud **Play (Esita)**, **Shuffle (Sega)**, **Repeat All (Korda kõiki)**, **Visualize (Visualiseeri)**, **Volume (Helitugevus)** ja **Menu (Menüü)**. Visualize (Visualiseeri) võimaldab muusika kuulamise ajal näha arvuti poolt genereeritavaid visuaale.

## Update (Värskendamine)

Teabe vaatamiseks klõpsake üleval paremas nurgas asuval ikoonil Settings (Seaded). Vahekaardi **Update (Värskendamine)** abil saate kontrollida tarkvaravärskenduste olemasolu ja neid alla laadida.

# Aku

Arvuti kasutab akupatareid, mis võimaldab laadimiste vahel pikalt töötada.

## Aku omadused

Akul on järgmised omadused:

- Kasutab kehtivaid akutehnoloogia standardeid.
- Annab tühjenemisel hoiatussignaali.

Akut laetakse iga kord kui ühendate oma arvuti vahelduvvooluadapteriga. Arvuti toetab töö ajal laadimist, mis võimaldab Teil akut laadida arvutit samal ajal edasi kasutades. Väljalülitatud arvutiga laadimisel on laadimisaeg aga tunduvalt lühem.

Akut läheb väga tarvis reisisid või elektrikatkestuse ajal. Soovitatav on hoida tagavaraks täielikult laetud varuakut. Täpsemat infot varuaku tellimise kohta küsige oma edasimüüjalt.

## Aku eluea pikendamine

Nii nagu kõik teised akumulaatorid, vananeb aja möödudes ka arvuti aku. See tähendab, et kasutamise käigus aku töövõime aja jooksul väheneb. Aku eluea pikendamiseks soovitatakse Teil kinni pidada allpool toodud soovistest.

## Uue aku sissetöötamine

Enne aku esmakordset kasutamist peaksite Te selle järgmisel viisil "conditioning":

- 1 Pange uus aku sisse ilma arvutit sisse lülitamata.
- 2 Ühendage taha vooluadapter ning laadige aku täis.
- 3 Ühendage lahti vooluadapter.
- 4 Lülitage arvuti sisse ning töötage akuvoolul.
- 5 Tühjendage aku täielikult, kuni ilmub aku tühjenemise hoiatus.
- 6 Ühendage vooluadapter uuesti külge ning laadige aku jälle täis.

Korrake neid samme, kuni akut on kolm korda täielikult laetud ning tühjendatud.

Järgige seda sissetöötamisprotsessi kõigi uute akude puhul või juhul kui akut pole kaua aega kasutatud. Kui arvuti jääb rohkem kui kaheks nädalaks seisma, soovime aku sellest välja võtta.



-----

**Hoiatus: Ärge laske akul kokku puutuda temperatuuridega alla 0°C (32°F) ega üle 45°C (113°F). Äärmustemperatuurid võivad akule halvasti mõjuda.**

Sissetöötamisprotsessi järgides saate aku panna vastu võtma maksimaalselt suurt laengut. Kui Te seda protseduuri ei järgi, ei ole Teil võimalik akut maksimaalselt laadida; see lühendab ka aku tegelikku tööiga.

Sellele lisaks mõjuvad aku kasulikule tööeale halvasti ka järgmised kasutusharjumused:

- Arvuti pidev kasutamine vahelduvvoolul kui aku on sees. Kui soovite kasutada pidevalt vahelduvvoolu, soovitatakse Teil aku välja võtta, kui see on täielikult laetud.
- Aku ülalkirjeldatud viisil täielikult tühjendamata ja laadimata jätmine.
- Tihe kasutus; mida rohkem Te akut kasutate, seda kiiremini jõuab lõpule selle eluiga. Standardse arvutiaku eluiga on umbes 300 laadimist.

## Aku paigaldamine ja eemaldamine



-----

**Tähelepanu!** Kui soovite arvuti kasutamist jätkata, ühendage enne aku arvutist välja võtmist külge vooluadapter. Kui ei, lülitage kõigepealt arvuti välja.

Aku paigaldamiseks:

- 1 Joondage aku avatud akusektsiooniga; vaadake, et kontaktidega ots läheks enne sisse ning aku pealmine pool oleks ülespoole.
- 2 Lükake aku akusektsiooni ning suruge seda õrnalt, kuni aku kohale lukustub.



Aku eemaldamiseks:

- 1 Lükake akuriivi, et akulukk avada.
- 2 Võtke aku akusektsioonist välja.

## Aku laadimine

Aku laadimiseks vaadake kõigepealt, et see oleks korralikult akusektsiooni paigaldatud. Ühendage voluadapter arvutiga ning selle pistik seinakontakti. Aku laadimise ajal võite jätkata arvuti kasutamist võrgutoitel. Väljalülitatud arvutiga laadimisel on laadimisaeg aga tunduvalt lühem.



**Märkus:** Soovitame aku enne magamaminekut ära laadida. Kui laete akut öösel enne reisi, saate uut päeva alustada täielikult laetud akuga.

## Aku seisu kontrollimine

Windowsi volumõõtja näitab aku hetkeseisu. Aku hetkeseisu nägemiseks liigutage hiirekursor tegumiribal olevale aku/vooluikoonile.

## Aku tööea optimeerimine

Aku tööea optimeerimine võimaldab Teil aku tööd maksimaalselt ära kasutada, pikendades laadimistsüklit ning parandades laadimise efektiivsust. Soovitame Teil järgida allpool toodud soovitusi:

- Ostke tagavaraaku.
- Kui võimalik, kasutage võrguvoolu, hoides akut tee peal kasutamiseks.
- Võtke välja PC-kaart, kui te seda ei kasuta, sest see tarbib voolu edasi (valitud mudelil).
- Hoidke akut jahedas ning kuivas kohas. Soovitatav temperatuur on 10°C (50°F) kuni 30°C (86°F). Kõrgemal temperatuuril tühjeneb aku iseenesest kiiremini.
- Liigne laadimine lühendab aku tööiga.
- Kandke hoolt oma voluadapteri ning aku eest.

## Aku tühjenemise hoiatus

Akutoidet kasutades hoidke silm peal Windowsi voolumõõtjal.



**Hoiatus:** Kui saate hoiatuse aku tühjenemise kohta, ühendage võimalikult kiiresti arvutiga vooluadapter. Kui aku saab täielikult tühjaks ja arvuti välja lülitub, lähevad andmed kaotsi.

Kui ilmub aku tühjenemise hoiatus, sõltub soovitatav käitumisviis olukorrast:

Olukord	Soovitatav käitumisviis
Olemas on vooluadapter ja seinakontakt.	<ol style="list-style-type: none"> <li>1. Ühendage vooluadapter arvutiga ning selle pistik seinakontakti.</li> <li>2. Salvestage kõik vajalikud failid.</li> <li>3. Jätkake tööd.</li> </ol> <p><b>Kui soovite akut kiiresti laadida, lülitage arvuti välja.</b></p>
Olemas on täielikult laetud tagavaraaku.	<ol style="list-style-type: none"> <li>1. Salvestage kõik vajalikud failid.</li> <li>2. Sulgege kõik rakendusprogrammid.</li> <li>3. Sulgege operatsioonisüsteem, et arvuti välja lülitada.</li> <li>4. Vahetage aku välja.</li> <li>5. Lülitage arvuti sisse ning jätkake tööd.</li> </ol>
Vooluadapterit või seinakontakti ei ole. Teil puudub tagavaraaku.	<ol style="list-style-type: none"> <li>1. Salvestage kõik vajalikud failid.</li> <li>2. Sulgege kõik rakendusprogrammid.</li> <li>3. Sulgege operatsioonisüsteem, et arvuti välja lülitada.</li> </ol>

# Sülearvuti endaga kaasaskandmine

Sellest peatükist leiate näpunäiteid ja soovitusi, mida arvutiga ringi liikudes või reisides arvesse võtta.

## Töölauast lahti ühendamine

Arvuti välistest lisaseadmetest lahtiühendamiseks järgige alljärgnevaid juhtnõure:

- 1 Salvestage kõik avatud failid.
- 2 Eemaldage seadme(te)st kõik andmekandjad, flopid või plaadid.
- 3 Lülitage arvuti välja.
- 4 Sulgege ekraani kaas.
- 5 Tõmmake välja vooluadapteri juhe.
- 6 Ühendage lahti klaviatuur, osutusseade, printer, väline monitor ja kõik muud välisseadmed.
- 7 Avage Kensington-lukk, kui seda arvuti turvamiseks kasutate.

## Ringiliikumine

Kui liigute ainult lühikest maad, näiteks oma kontorist koosolekuruumi.

## Arvuti ettevalmistamine

Enne arvuti liigutamist sulgege ja lukustage ekraani kaas, et lülitada arvuti Unerežiimile. Võite nüüd arvuti hoone piires ohutult endaga kaasa võtta. Unerežiimist väljumiseks avage arvuti kaas, seejärel vajutage korraks voolunuppu.

Kui võtate arvuti kaasa kliendi kontoris või teise hoonesse, võite arvuti välja lülitada:

Klõpsake **Start**, seejärel klõpsake **Shut Down** (Sulge arvuti).

Või:

Võite lülitada arvuti unerežiimile, vajutades **<Fn> + <F4>**. Seejärel sulgege ja lukustage ekraan.

Kui olete jälle valmis arvutit kasutama, avage ekraani kaas, seejärel vajutage korraks voolunupule.



**Märkus:** Kui unerežiimi indikaator ei põle, on arvuti talveunerežiimis ning on välja lülitunud. Kui voluindikaator ei põle, kuid unerežiimi indikaator põleb, on arvuti unerežiimis. Mõlemal juhul peate arvuti sisselülitamiseks vajutama korraks volunupule. Pange tähele, et arvuti võib lülituda talveunerežiimile, kui on mõnda aega olnud unerežiimil.

## Mida koosolekutele kaasa võtta

Kui koosolekud on võrdlemisi lühikesed, pole Teil ilmselt tarvis endaga kaasa võtta midagi peale arvuti. Kui koosolek tuleb pikem või kui aku pole täielikult laetud, võiksite kaasa võtta voluadapteri, et arvuti koosolekuruumis voluvõrku ühendada.

Kui ruumis pole seinakontakte, lülitage arvuti aku tühjenemise aeglustamiseks unerežiimile. Vajutage **<Fn> + <F4>** või sulgege ekraani kaas, kui Te parajasti arvutit aktiivselt ei kasuta. Töö jätkamiseks avage kaas (kui see on suletud) ning vajutage korraks volunupule.

## Arvuti koju kaasa võtmine

Kui hakkate minema kontorist koju või vastupidi.

### Arvuti ettevalmistamine

Pärast arvuti töölaust lahti ühendamist järgige selle kojusõiduks ettevalmistamiseks järgmisi juhtnõure:

- Kontrollige, kas olete seadmetest välja võtnud kõik andmekandjad ja plaadid. Andmekandjate jätmine seadmesse võib kahjustada lugeja pead.
- Pakkige arvuti kaitsvasse kotti, mis ei lase sellel kohalt libiseda ning pehmendab kukkumisel lööki.



**Hoiatus:** Vältige asjade pakkimist arvuti kaane kõrvale. Rõhk kaanel võib ekraani kahjustada.

## Mida kaasa võtta

Kui Teil kodus neid ei ole, võtke endaga kaasa:

- Voouadapter ja volujuhe
- Trükitud Quick start up guide

## Tasub silmas pidada

Järgige neid juhtnõure, et kaitsta oma arvutit tööle ja töölt koju sõitmisel:

- Vähendage temperatuurimuutuste mõju, hoides arvutit enda kõrval.
- Kui peate pikemaks ajaks peatuma ning ei saa arvutit kaasas kanda, jätke arvuti auto pagasiruumi, et arvuti ei jääks liigkõrge kuumuse kätte.
- Temperatuuri- ja õhuniiskuse muutused võivad põhjustada kondensatsiooni. Enne arvuti sisselülitamist laske sellel jõuda toatemperatuurini ning kontrollige, ega ekraani pole kondenseerunud niiskust. Kui temperatuurierinevus on suurem kui 10 °C (18 °F), laske arvutil aeglaselt jõuda toatemperatuurini. Kui võimalik, jätke arvuti 30 minutiks keskkonda, mille temperatuur on välistemperatuuri ja toatemperatuuri vahepeal.

## Kodukontori ülesseadmine

Kui töötate oma arvutiga tihti kodus, võiksite kodus kasutamiseks osta teise vooluadapteri. Teise adapteri kasutamisega väldite üleliigse koorma kandmist koju ja tööle.

Kui kasutate arvutit kodus pikemateks töödeks, võiksite lisada ka välise klaviatuuri, monitori ja hiire.

## Arvutiga reisimine

Kui peate sõitma pikemaid vahemaid, näiteks oma kontorihoonest kliendi kontorihoonesse või reisima riigisiselt.

## Arvuti ettevalmistamine

Valmistage arvuti ette samamoodi kui seda koju kaasa võttes. Vaadake, et arvuti aku oleks laetud. Lennujaama turvatöötajad võivad Teil paluda arvuti sisse lülitada, kui lähete sellega väravaalasse.

## Mida kaasa võtta

Võtke endaga kaasa:

- Vooluadapteri
- Täielikult laetud tagavaraaku(d)
- Printeridraiverid, kui plaanite kasutada teist printerit

## Tasub silmas pidada

Lisaks arvuti koju kaasa võtmise juhtnõrdele järgige reisimisel arvuti kaitsmiseks järgmisi juhiseid:

- Kandke arvutit alati kaasas käsipagasina.
- Kui võimalik, laske seda inspekteerida käsitsi. Lennujaamade röntgenaparaadid on ohutud, kuid ärge viige arvutit läbi metallidetektori.
- Vältige flopiketaste sattumist käsimetallidetektori lähedusse.

## Arvutiga reisimine rahvusvahelistel reisidel

Kui sõidate ühest riigist teise.

### Arvuti ettevalmistamine

Valmistage arvuti ette samamoodi kui tavalisteks reisideks.

### Mida kaasa võtta

Võtke endaga kaasa:

- Vooluadapteri
- Voolujuhtmed, mis sobivad kasutada riigis, kuhu Te reisite
- Täielikult laetud tagavaraakud
- Printeridraiverid, kui plaanite kasutada teist printerit
- Ostutõend, kui peate seda näitama tolliametnikele
- Rahvusvahelise Reisigarantii (ITW) pass

## Tasub silmas pidada

Järgige samu ettevaatusjuhiseid kui arvutiga reisimisel. Neile lisaks võivad rahvusvahelistel reisidel kasulikud olla järgmised näpunäited:

- Kui reisite teise riiki, kontrollige, kas kohaliku vahelduvpinge ning vahelduvvooluadapteri juhtme karakteristikud on omavahel sobivad. Kui ei, ostke voolujuhe, mis sobiks kohaliku vahelduvpingega. Ärge kasutage arvutile voolu andmiseks kodutehnikale mõeldud konverteereid.
- Kui kasutate modemit, kontrollige, kas modem ja konnektor ühilduvad selle riigi telekommunikatsioonisüsteemiga, kus Te reisite.

# Arvuti turvalisus

Teie arvuti on väärtuslik investeering, mille eest Te peate hoolt kandma. Õppige, kuidas kaitsta ja kanda hoolt oma arvuti eest.

Turvafunktsioonide hulka kuuluvad riist- ja tarkvaralukud — a security notch ning paroolid.

## Arvuti turvaluku kasutamine

Arvutil on olemas Kensington-tüüpi turvapesa turvaluku jaoks.

Vedage arvuti turvaluku kaabel ümber liikumatu objekti, näiteks laua või lukustatud sahtli käepideme. Lükake lukk avasse ning keerake luku sulgemiseks võtit. Saadaval on ka võtmeta mudelid.

## Paroolide kasutamine

Paroolid kaitsevad Teie arvutit autoriseerimata kasutamise eest. Paroolide seadmine loob mitu erinevat kaitsekihti arvuti ja andmete kaitseks:

- Haldajaparool kaitseb autoriseerimata sisenemise eest BIOS-i utiliiti. Kui see parool on seatud, tuleb ta BIOS-i utiliiti sisenemiseks uuesti sisestada. Vaadake lähemalt alapeatükist "**BIOS-i utiliit**" leheküljel 39.
- Kasutajaparool kaitseb arvutit autoriseerimata kasutamise eest. Maksimaalse turvalisuse saavutamiseks kombineerige seda parooli küsimisega alglaadimisel ning Talveunerežiimist käivitamisel.
- Alglaadimise parool kaitseb arvutit autoriseerimata kasutamise eest. Maksimaalse turvalisuse saavutamiseks kombineerige seda parooli küsimisega alglaadimisel ning Talveunerežiimist käivitamisel.



**Tähelepanu!** Ärge unustage oma haldajaparooli! Kui olete parooli unustanud, võtke ühendust oma edasimüüja või autoriseeritud teeninduskeskusega.

## Paroolide sisestamine

Kui parool on seatud, ilmub ekraani keskele parooliaken.

- Kui arvutile on seatud haldajaparool, ilmub parooliaken ekraanile, kui vajutate alglaadimisel BIOS-i utiliiti sisenemiseks <F2>.
- BIOS-i utiliiti sisenemiseks trükkige sisse haldajaparool ning vajutage <Enter>. Kui sisestasite vale parooli, ilmub ekraanile hoiatustead. Proovige uuesti ning vajutage <Enter>.
- Kui arvutile on seatud kasutajaparool ning alglaadimisparool on sisse lülitatud, küsitakse parooli alglaadimisel.
- Arvuti kasutamiseks trükkige sisse kasutajaparool ning vajutage <Enter>. Kui sisestasite vale parooli, ilmub ekraanile hoiatustead. Proovige uuesti ning vajutage <Enter>.



**Tähelepanu!** Parooli võib proovida sisestada kolm korda. Kui kolme korra järel ei ole Te sisestanud õiget parooli, süsteem seiskub. Vajutage volunuppu ning hoidke seda neli sekundit all, et arvuti välja lülituks. Siis lülitage arvuti uuesti sisse ning proovige uuesti.

## Paroolide seadmine

Paroole saab seada BIOS-i utiliitiga.



# Laiendusvõimalused

Teie sülearvuti pakub Teile täielikult mõõbiilset töökogemust.

## Ühendusvõimalused

Pordid võimaldavad Teil samamoodi kui lauaarvutiga ühendada oma arvutiga välisseadmeid. Altpoolt leiate juhised erinevate välisseadmete arvutiga ühendamiseks.

### Faks/datamodem (ainult teatud mudelitel)

Arvutil on sisseehitatud V.92 56 Kbps faks/datamodem. (ainult teatud mudelitel)



.....

**Hoiatus! Modemiport ei ole ühilduv digitaaltelefoniliinidega.  
Modemi ühendamine digitaaltelefoniliiniga kahjustab modemit.**

Faks/datamodemi pordi kasutamiseks ühendage telefonijuhe modemiporti ja telefonijuhtme pesaga.

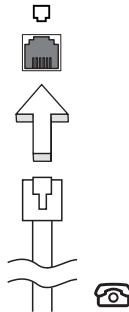

.....

**Hoiatus! Vaadake, et kasutatav juhe oleks sobiv sellel maal kasutamiseks, kus Te töötate.**

## Sisseehitatud võrgukaart

Sisseehitatud võrgukaart võimaldab Teil ühendada oma arvuti Etherneti-põhisesse võrku.

Võrgufunktsiooni kasutamiseks ühendage Etherneti-kaabel Etherneti (RJ-45) pordiga arvuti kestas ning võrgupistikuga või võrgujaoturiga.

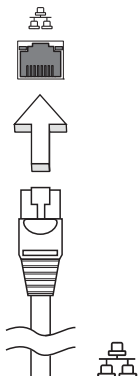

## Consumer Infrared (CIR, laiatarbe infrapuna) (ainult teatud mudelitel)

Arvuti Consumer Infrared (CIR-) porti kasutatakse Teie kaugjuhtimispuldilt või teiste CIR-võimalusega seadmetelt signaali vastuvõtmiseks.

## Universal Serial Bus (USB)

USB 2.0 port on kiire jadaport, mis võimaldab Teil arvutiga ühendada USB-välisseadmeid, kulutamata selleks süsteemi ressursse.

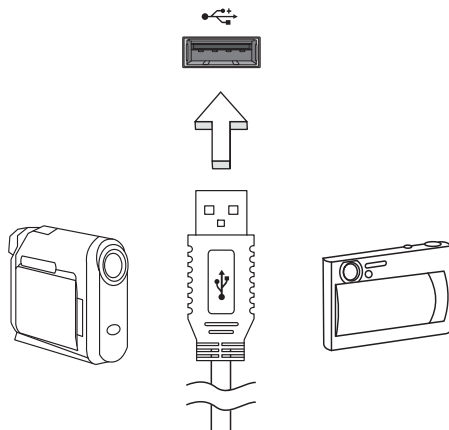

## IEEE 1394 port (ainult teatud mudelitel)

Arvuti IEEE 1394 port võimaldab sellega ühendada IEEE 1394 ühilduvusega seadmeid, näiteks videokaamera või digikaamera. Lähemat infot saate oma video- või digikaamera dokumentatsioonist.

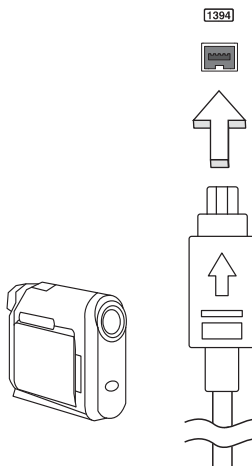

## High-Definition Multimedia Interface (kõrglahutusega multimeedialiides) (ainult teatud mudelitel)

HDMI (High-Definition Multimedia Interface, kõrglahutusega multimeedialiides) on tööstustoeaga, tihendamata, täisdigitaalne audio-/videoliides. HDMI pakub liidest ühendamaks iga ühilduvat digitaalse audio/video lähteseadet, näiteks teleriboksi, DVD ja A/V vastuvõtjat ühilduva digitaalse audio/video monitoriga, nagu näiteks digitaaltelevisiooniga, vaid ühe kaabli abil.

Kasutage oma arvutil olevat HDMI porti kõrgetasemeliste audio- ja videoseadmetega ühendamiseks. Ainult ühe kaabli kasutamine võimaldab lihtsat ülesseadmist ja kiiret ühendamist.



## ExpressCard (ainult teatud mudelitel)

ExpressCard on PC-kaardi uusim versioon. See on väiksem ja kiirem liides, mis veelgi suurendab Teie arvuti kasutatavust ja laiendatavust.

ExpressCard'id toetavad suurt hulka laiendusvõimalusi, sealhulgas väikmälukaardiadaptereid, TV-tuunereid, Bluetooth-ühenduse ja IEEE 1394B-adaptereid. ExpressCard'id toetavad USB 2.0 ja PCI Express rakendusi.



**Tähelepanu!** Kaarte on kahte tüüpi, ExpressCard/54 ning ExpressCard/34 (54mm ja 34mm), mõlemad erinevate funktsioonidega. Mitte kõik ExpressCard-pesad ei toeta mõlemaid tüüpe. Kaardi paigaldamise, kasutamise ja selle funktsioonide kohta lugege kaardi kasutusjuhendist.

## ExpressCard'i sisestamine

Lükake kaart pessa ning vajutage sellele kergelt, kuni see klõpsatab paigale.

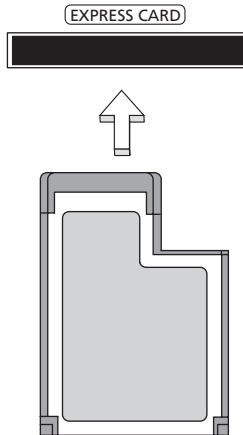

## ExpressCard'i väljastamine

Enne ExpressCard'i väljavõtmist:

- 1 Väljuge kaarti kasutavast rakendusest.
- 2 Tehke vasakklõps riistvara eemaldamise ikoonil tegumiribal ning peatage kaardi töö.
- 3 Vajutage kaart õrnalt pessa ning laske lahti, et kaart välja hüppaks. Seejärel tõmmake kaart pesast välja.

## Mälu paigaldamine (ainult teatud mudelitel)

Mälu paigaldamiseks tehke järgmist:

- 1 Lülitage arvuti välja, ühendage lahti vooluadapter (kui see on ühendatud) ning eemaldage aku. Seejärel keerake arvuti ümber, et pääseda ligi selle põhjale.
- 2 Keerake lahti mämluugi kruvid, seejärel tõstke luuk üles ning eemaldage see.

- 3 (a) Lükake mälumoodul diagonaalselt pessa ning (b) vajutage seda õrnalt, kuni moodul kohale lukustub.

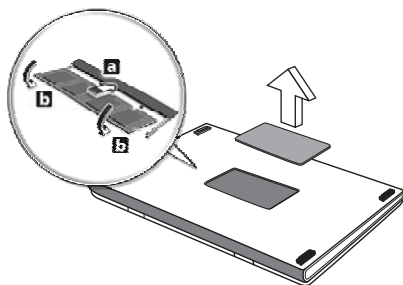

- 4 Pange mäluluuk tagasi ning keerake kruvi kinni.  
5 Pange aku tagasi kohale ning ühendage vooluadapter arvutiga.  
6 Lülitage arvuti sisse.

Arvuti tuvastab mälu kogumahu ning seadistab selle automaatselt ümber. Palun pidage nõu kvalifitseeritud tehnikuga või võtke ühendust kohaliku Acer'i edasimüüjaga.

## Telesiooni nautimine rakenduse Windows Media Center abil



**Märkus:** See funktsioon on saadaval ainult teatud mudelite korral.

Windows Media Center Editioni või InstantOn Arcade'iga varustatud arvuteid saab kasutada telesaadete vaatamiseks ning videosisule juurdepääsuks (heli-/videoühenduse kaudu välise seadmega, näiteks videokaameraga).

### Valige sisendi tüüp

Heli-/videoühenduse võib luua kas DVB-T digiantenni (vaid valitud mudelite puhul) või PAL-/SECAM- või NTSC-pistiku abil. Vaadake vastavat jaotist:

### Telesaadete vaatamine lisavarustuse hulka kuuluva DVB-T (digiteleviiooni) antenni abil (vaid valitud mudelite puhul)

DVB-T digiteleviioon on rahvusvaheline standard, mida kasutatakse maapealsete televisiooniteenuste edastamiseks digitaalselt. See asendab paljudes riikides järkjärgult analooglevi. DVB-T digiantenni saab rakenduse Windows Media Center abil kasutada kohalike DVB-T digiteleviiooni saadete vaatamiseks oma sülearvutist.

### Digiantenni ühendamine

- 1 Ühendage antenni kaabel oma arvuti raadiopesasse.

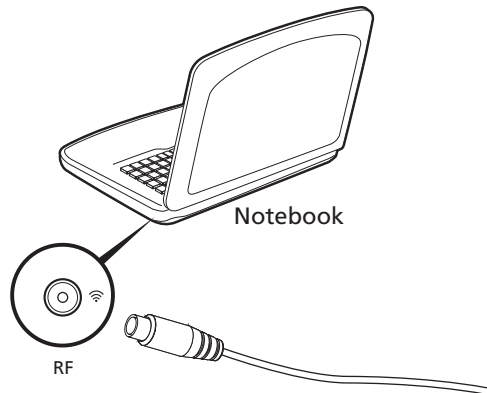



**Märkus:** ärge väänake antennikaablit ega tehke sellesse sõlmi. Kerige antennikaabel signaali kvaliteedi parandamiseks kuni 20 cm võrra lahti.

## Telesaadete vaatamine välise antenni või kaablipistikuga abil

Telesaadete vaatamiseks oma arvutist võite kasutada tavalisi TV-kaableid (ühendatuna välise antenni või kaablipistikuga).

### Antennikaablite ühendamine

Kaablite ühendamiseks:

- 1 ühendage antennipistik oma arvuti raadiopesasse.
- 2 ühendage teine ots TV-kaabliga, kasutades vajadusel kaabli üleminekut.

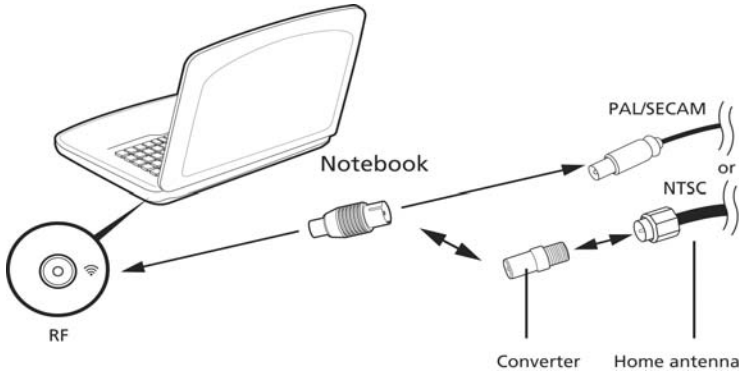

**Tähelepanu!** Enne antennikaabli ühendamist veenduge, et kasutate oma piirkonnas sobivat kaablisüsteemi.



## BIOS-i utiliit

BIOS-i utiliit on riistvara konfigureerimisprogramm, mis on arvuti BIOS-i sisse ehitatud.

Arvuti on juba korralikult seadistatud ja optimeeritud, nii et Teil puudub vajadus seda utiliiti käivitada. Kui Te puutute kokku konfiguratsiooniprobleemidega, võib Teil vaja olla seda käivitada.

BIOS-i utiliidi avamiseks vajutage POST-i ajal, siis, kui ekraanil on sülearvuti logo, <F2>.

## Alglaadimise järjekord

BIOS-i utiliidis alglaadimise järjekorra seadmiseks avage BIOS-i utiliit, seejärel valige ekraani ülaservas loetletud kategooriate hulgast **Boot** (Algladimine).

## Kettalt kettale taaste sisselülitamine

Kettalt kettale taaste (kõvakettataaste) sisselülitamiseks avage BIOS-i utiliit, seejärel valige ekraani ülaservas loetletud kategooriate hulgast **Main** (Põhimenüü). Leidke ekraani alumisest osast **D2D Recovery** ning seadke klahvide <F5> ja <F6> abil selle väärtuseks **Enabled** (Sees).

## Parool

Algladimisparooli seadmiseks avage BIOS-i utiliit, seejärel valige ekraani ülaservas loetletud kategooriate hulgast **Security** (Turvalisus). Leidke **Password on boot:** (Algladimisparool:) ning kasutage funktsiooni sisselülitamiseks klahve <F5> ja <F6>.

## Tarkvara kasutamine

### DVD-filmide mängimine



**Märkus:** See funktsioon on saadaval ainult teatud mudelite korral.

Kui optilise seadme lahtrisse on paigaldatud DVD-seade, saate oma arvutis mängida DVD-filme.

- 1 Väljasta DVD-plaat.



**Tähelepanu!** DVD-lugeja esmakordsel käivitamisel küsib programm Teilt regioonikoodi. DVD-plaadid on jagatud kuude regiooni. Kui Teie DVD-seade on seatud ühele regioonikoodile, mängib see ainult selle regiooni DVD-sid. Regioonikoodi saab muuta kuni viis korda (kaasa arvatud esimene kord), mille järel salvestatakse viimane regioonikood permanentset. Kõvaketta taastamine ei nulli regioonikoodi muutmise kordade arvu. Allpooltoodud tabelist leiate infot DVD-filmide regioonikoodide kohta.

- 2 DVD-film hakkab mõne hetke pärast automaatselt mängima.

Regioonikood	Riik või regioon
1	USA, Kanada
2	Euroopa, Lähis-Ida, Lõuna-Aafrika, Jaapan
3	Kagu-Aasia, Taiwan, Lõuna-Korea
4	Ladina-Ameerika, Austraalia, Uus-Meremaa
5	Endine NSVL, Aafrika osad, India
6	Hiina Rahvavabariik



**Märkus:** Regioonikoodi muutmiseks sisestage seadmesse teise regioonikoodiga DVD. Rohkem informatsiooni leiate võrgust.

# Korduma kippuvad küsimused

Järgneb nimekiri võimalikest situatsioonidest, mis võivad arvuti kasutamisel ette tulla. Kõigile neist on toodud lihtsad lahendused.

Ma vajutasin volunupule, kuid arvuti ei käivitu või ei soorita algladimist.

Vaadake vooluindikaatorit:

- Kui see ei põle, ei saa arvuti voolu. Kontrollige järgmist:
  - Kui kasutate akut, võib see olla tühi ja võimetu andma arvutile energiat. Ühendage vooluadapter aku laadimiseks arvutiga.
  - Vaadake, kas vooluadapter on arvuti ja seinakontaktiga korralikult ühendatud.
- Kui indikaator põleb, kontrollige järgmist:
  - Ega välises USB-flopidraivis pole mittebuuditavat ketast (mitte-süsteemiketast)? Võtke see välja või asendage süsteemikettaga ning vajutage süsteemi taaskäivitamiseks **<Ctrl> + <Alt> + <Del>**.

Ekraanil pole midagi näha.

Arvuti energiahaldussüsteem lülitab ekraani automaatselt välja, et säästa energiat. Vajutage ekraani sisselülitamiseks suvalisele klahvile.

Kui klahvivajutus ei lülita ekraani sisse, võib selle põhjuseks olla kolm asja:

- Heledus võib olla liiga madal. Vajutage heleduse reguleerimiseks (tõstmiseks) **<Fn> + <D>**.
- Kuvaseade võib olla seatud välisele monitorile. Vajutage kuvaekraani valimise kiirklahve **<Fn> + <F5>**, et lülitada kuva tagasi arvutile.
- Kui unerežiimi indikaator põleb, on arvuti unerežiimis. Töö jätkamiseks vajutage korraks volunupule.

Arvutist ei kosta heli.

Kontrollige järgmist:

- Heli võib olla vaigistatud. Vaata Windowsis helitugevuse (kõlari) ikooni tegumiribal. Kui sellel on rist peal, klõpsa ikoonile ning eemalda linnuke suvandi **Mute all** (vaigista kõik) kõrvalt.
- Helitugevus võib olla liiga madal. Vaata Windowsis helitugevuse (kõlari) ikooni tegumiribal. Helitugevuse reguleerimiseks võite kasutada ka helitugevuse juhtnuppe.
- Kui arvuti heliväljundi pordiga on ühendatud kõrvaklapid, kuularid või välised kõlarid, lülituvad integreeritud kõlarid automaatselt välja.

## Ma tahan avada optilise seadme sahtlit voolu sisse lülitamata.

Optilisel seadmel on mehaaniline väljastusava. Sahtli avamiseks lükake lihtsalt sellesse avasse kirjaklamber või pliiaatsi teravik.

## Klaviatuur ei reageeri vajutustele.

Proovige arvuti USB-porti ühendada väline klaviatuur. Kui see töötab, võtke ühendust oma edasimüüja või autoriseeritud teeninduskeskusega, kuna sisemine klaviatuurikaabel võib olla lahti.

## Printer ei tööta.

Kontrollige järgmist:

- Kontrollige, kas printer on ühendatud vooluvõrku ning on sisse lülitatud.
- Kontrollige, kas printeri juhe on korralikult ühendatud arvuti paralleelpordi või USB-pordiga ning printeri vastava pordiga.

## Ma soovin arvuti algseaded taastada ilma taaste-CD-sid kasutamata.



**Märkus:** Kui Teie süsteem on mitmekeelne versioon, on süsteemi esmakordsel käivitamisel valitud operatsioonisüsteem ja keel hilisemal taastamisel ainsad võimalikud valikud.

Taasteprotsess aitab Teil taastada C: ketta algse tarkvara, mis oli installeeritud siis, kui oma sülearvuti ostsite. C: ketta taastamiseks järgige alljärgnevat juhiseid. (Teie C: ketta formaaditakse üle ning kõik andmed kustutatakse.) Enne selle funktsiooni kasutamist on oluline teha varukoopiad kõigist andmefailidest.

Enne taasteoperatsiooni sooritamist kontrollige BIOS-i seadeid.

- 1 Kontrollige, kas **Acer disk-to-disk recovery** (Acer'i kettalt kettale taastamine) on sisse lülitatud või mitte.
- 2 Vaadake, et **D2D Recovery** menüüs **Main** oleks asendis **Enabled** (sees).
- 3 Väljuge BIOS-i utiliidist ning salvestage muudatused. Süsteem teeb seejärel taaskäivituse.



**Märkus:** BIOS-i utiliidi aktiveerimiseks vajutage POST-i ajal **<F2>**.

Taasteprotsessi käivitamiseks:

- 1 Tehke süsteemile taaskäivitus.
- 2 Kui ekraanil on Acer'i logo, vajutage korraga <Alt> + <F10>, et käivitada taasteprotsess.
- 3 Süsteemi taastamiseks järgige ekraanil olevaid juhiseid.



**Tähelepanu!** See funktsioon võtab enda alla 15 GB ruumi peidetud partitsioonis Teie kõvakettal

## Teeninduse nõudmine

### Rahvusvaheline Reisigarantii (ITW)

Teie arvutit kaitseb Rahvusvaheline Reisigarantii (ITW), mis tagab Teile reisides turvalisuse ja rahu. Meie ülemaailmne teeninduskeskuste võrgustik on valmis pakkuma Teile abi.

Arvutiga on kaasas ITW-pass. Passis on kirjas kõik, mida Teil on ITW programmi kohta tarvis teada. Bukletis on nimekiri olemasolevatest autoriseeritud teeninduskeskustest. Lugege pass põhjalikult läbi.

Hoidke ITW-passi alati käepärast, eriti kui olete reisil, et saada meie teeninduskeskustest toetust. Pange ostutšekk ITW-passi esikaane sees olevasse vahasse.

Kui riigis, kus Te asute, ei ole Aceri poolt autoriseeritud ITW teeninduskohta, võite siiski saada ühendust meie kontoriga üle kogu maailma. Vaadake palun <http://global.acer.com>.

### Enne helistamist

Kui helistate Aceri online-teenindusse, hoidke käepärast järgmine informatsioon ning olge palun helistamise ajal oma arvuti juures. Teie abiga saame me vähendada kõnele kuluvat aega ning lahendada Teie probleeme efektiivsemalt. Kui Teie arvuti väljastab veateateid või piiksub, pange need ekraanile ilmudes kirja (piiksumise puhul nende arv ja järjekord).

Teilt nõutakse järgmise informatsiooni andmist:

Nimi: \_\_\_\_\_

Adress: \_\_\_\_\_

Telefoninumber: \_\_\_\_\_

Masina ja mudeli tüüp: \_\_\_\_\_

Seerianumber: \_\_\_\_\_

Ostukuupäev: \_\_\_\_\_

# Probleemide lahendamine

Selles peatükis räägitakse, kuidas lahendada süsteemis sagedamini esinevaid probleeme. Probleemi tekkides lugege seda enne, kui helistate tehnikule. Lahendused tõsisematele probleemidele nõuavad arvuti lahtivõtmist. Ärge üritage arvutit ise lahti võtta, vaid võtke abi saamiseks ühendust edasimüüja või autoriseeritud teeninduskeskusega.

## Näpunäiteid probleemide lahendamiseks

Sülearvuti kasutab kõrgtehnoloogilist lahendust, mis näitab ekraanil veateateid, mis aitavad Teil lahendada probleeme.

Kui süsteem väljastab veateate või esineb mõni vea sümptom, vaadake palun alapeatükki "Error messages". Kui probleem ei lahene, võtke ühendust oma edasimüüjaga. Vaadake lähemalt peatükist "**Teeninduse nõudmine**" leheküljel 43.

## Veateated

Kui saate veateate, märkige teade üles ning võtke tarvitusele parandusmeetmed. Alljärgnevas tabelis on tähestiku järjekorras kirjas veateated koos soovitusliku tegutsemisviisiga.

Veateated	Parandusmeetmed
CMOS battery bad	Võtke ühendust oma edasimüüja või autoriseeritud teeninduskeskusega.
CMOS checksum error	Võtke ühendust oma edasimüüja või autoriseeritud teeninduskeskusega.
Disk boot failure	Sisestage flopiseadmesse (A:) süsteemiketas (buuditav ketas) ning vajutage taaskäivitamiseks <b>&lt;Enter&gt;</b> .
Equipment configuration error	Vajutage BIOS-i utiliiti sisenemiseks (POST-i ajal) <b>&lt;F2&gt;</b> , seejärel vajutage BIOS-i utiliidis <b>Exit</b> (Välju), et arvuti taaskäivitada.
Hard disk 0 error	Võtke ühendust oma edasimüüja või autoriseeritud teeninduskeskusega.
Hard disk 0 extended type error	Võtke ühendust oma edasimüüja või autoriseeritud teeninduskeskusega.
I/O parity error	Võtke ühendust oma edasimüüja või autoriseeritud teeninduskeskusega.
Keyboard error or no keyboard connected	Võtke ühendust oma edasimüüja või autoriseeritud teeninduskeskusega.
Keyboard interface error	Võtke ühendust oma edasimüüja või autoriseeritud teeninduskeskusega.
Memory size mismatch	Vajutage BIOS-i utiliiti sisenemiseks (POST-i ajal) <b>&lt;F2&gt;</b> , seejärel vajutage BIOS-i utiliidis <b>Exit</b> (Välju), et arvuti taaskäivitada.

Kui paranduslike meetmete rakendamise järel on Teil ikka probleeme, võtke palun abi saamiseks ühendust oma edasimüüja või autoriseeritud teeninduskeskusega. Mõningaid probleeme saab lahendada BIOS-i utiliidi abil.

# Regulatsioonid ja märkused ohutuse kohta

## FCC teade

Antud seadet on testitud ning leitud, et see vastab B-klassi digitaalseadmele kehtivatele piirangutele, vastavalt FCC reeglite 15. jaotusele. Need piirangud peavad tagama mõistliku kaitse häirete vastu kodutehnika juures. Seade tekitab, kasutab ning võib kiirata raadiosagedusenergiat ning võib põhjustada häireid raadiosides, kui seda ei paigaldata ega kasutata juhistele vastavalt.

Samas puudub garantii, et mingi kindla seadmestiku puhul häireid ei esine. Kui seade põhjustab häireid raadio- või televisioonivastuvõtus, mida saab kindlaks teha seadet välja ja sisse lülitades, soovitatakse kasutajal proovida häireid korrigeerida mõnel alljärgnevatest viisidest:

- Keerake vastuvõtuantenni või paigutage see ümber.
- Suurendage seadme ja vastuvõtja vahelist vahemaad.
- Ühendage seade kontakti, mis asub teises voluleringis kui vastuvõtja.
- Pöörduge abi saamiseks edasimüüja või kogenud raadio/teletehnika poole.

## Märkus: varjestatud juhtmed

Kõik ühendused teiste arvutusseadmetega peavad kasutama varjestatud juhtmeid, et olla kooskõlas FCC regulatsioonidega.

## Märkus: välisseadmed

Selle seadmega võib ühendada ainult B-klassi piirangutele vastavatena sertifitseeritud välisseadmeid (sisend-väljundseadmeid, terminale, printereid jne). Sertifitseerimata välisseadmetega töötamine võib põhjustada häireid raadio- ja TV-vastuvõtus.

## Hoiatus

Tootja poolt otseselt kinnitatama muudatused või modifikatsioonid võivad tühistada kasutajale Föderaalse Kommunikatsioonikomisjoni (FCC) poolt antud õiguse seda arvutit kasutada.

## Märkus: kasutajatele Kanadas

See B-klassi digitaalne aparaat vastab Kanada ICES-003-le.

## Remarque à l'intention des utilisateurs canadiens

Cet appareil numérique de la classe B est conforme à la norme NMB-003 du Canada.

## Kooskõlas Venemaa regulatoorse sertifikaatsiooniga



ME61

## Märkused modemi kohta (ainult teatud mudelitel)

### Märkus USA jaoks

Seade on kooskõlas FCC reeglite 68. jaotusega. Modemile on kinnitatud silt, mis sisaldab peale muu informatsiooni ka selle seadme FCC registreerimisnumbrit ning aparraadi ekvivalentsinumbrit (REN). Nende nõudmisel peate selle informatsiooni esitama oma telefonifirmale.

Kui Teie telefoniseade põhjustab kahju telefonivõrgule, võib telefonifirma Teie teenuse ajutiselt peatada. Võimaluse korral teavitatakse Teid sellest ette. Kui etteteatamisest pole praktilist kasu, teavitatakse Teid niipea kui võimalik. Teile antakse teada ka õigusest esitada FCC-le kaebus.

Telefonifirma võib oma rajatistes, seadmetes, tegevuses või protseduurides teha muudatusi, mis võivad mõjutada Teie seadme normaalset tööd. Kui see on nii, teavitatakse Teid sellest ette, et anda Teile võimalus säilitada katkestusteta telefoniühendus.

Kui seade ei tööta korralikult, ühendage see telefonijuhtme küljest lahti, et teha kindlaks, kas probleem tuleneb seadmest. Kui probleem tuleneb seadmest, lõpetage selle kasutamine ning võtke ühendust tarnija või edasimüüjaga.



**Hoiatus:** Tuleoahu vähendamiseks kasutage ainult Nr. 26 AWG või suuremat UL-testitud või CSA sertifikaadiga telekommunikatsioonijuhet.

### TBR 21

Seade on heaks kiidetud [Nõukogu Otsus 98/482/EÜ - "TBR 21"] üksiku lõppseadme ühenduse jaoks kommuteeritava analoogtelefonivõrguga (PSTN). Samas ei anna see heakskiit erinevuste tõttu erinevate riikide analoogtelefonivõrkude vahel tingimusteta garantiid seadme edukale tööle iga PSTN-i lõpp-punkti puhul. Probleemide korral peaksite te esmajärjekorras ühendust võtma seadme tarnijaga. Kohaldatavate riikide nimekirja vaadake palun peatükist "**Regulatsioonid ja märkused ohutuse kohta**" leheküljel 45.



## Märkus Austraalia jaoks

Ohutuse eesmärkidel ühendage seadmega ainult telekommunikatsiooniks sobivuse märgistusega peatelefone. Selle hulka kuuluvad eelnevalt lubatudena või sertifitseerituna märgistatud kasutajaseadmed.

## Märkus Uus-Meremaa jaoks

- 1 Teleloa andmine teatud lõppseadmele tähendab vaid, et Telekom on aktsepteerinud, et seade vastab miinimumnõuetele selle võrku ühendamiseks. See ei tähenda toote heakskiitmist Telekom'i poolt, ega anna mingitki sorti garantiid. Ülekõige ei anna see garantiid, et teatud seade töötab igati korrektselt koos mingi teist tüüpi või teise mudeli Teleloa saanud seadmega ega viita sellele, et mingi toode oleks ühilduv kõigi Telekom'i võrguteenustega.
- 2 Seade ei ole mitte mingitel töötingimustel suuteline korralikult töötama kõrgematel kiirustel kui need, mille jaoks ta ehitatud on. Telekom ei kannu mingit vastutust sääraustes olukordades kerkinud raskuste eest.
- 3 Mõned Telekom'i Teleloa nõuetele vastamiseks vajalikud parameetrid sõltuvad selle seadmega seotud seadmetest (arvutist). Seonduv seade peab Telekom'i spetsifikatsioonidele vastamiseks olema seadistatud töötama järgmiste piirangutega:
  - a Samale numbrile ei tohi ühe käsitsi alustatud kõne kohta olla 30-minutilise ajavahemiku vältel olla enam kui 10 kõnekatset, ning
  - b Seade ei tohi kõnekatse lõppemise ning järgmise kõnekatse alguse vahel minna hargile vähemaks kui 30 sekundiks.
- 4 Mõned Telekom'i Teleloa nõuetele vastamiseks vajalikud parameetrid sõltuvad selle seadmega seotud seadmetest (arvutist). Selleks, et töötada Telekom'i spetsifikatsioonidele vastavuse piirides, peab seonduv seade olema seadistatud nii, et oleks kindlustatud see, et automaatsed kõned erinevatele numbritele oleksid järjestatud nii, et ühe kõnekatse lõpu ja teise alguse vahel oleks vähemalt viiesekundiline paus.
- 5 Seadet ei tohi seadistada tegema automaatseid kõnesid Telekom'i hädaabinumbrile 111.
- 6 Seade töötab impulssvalimisega, samas kui Telekom'i standard on DTMF toonvalimine. Puudub garantii, et Telekom'i liinid ka edaspidi alati impulssvalimist toetavad.
- 7 Impulssvalimise kasutamine situatsioonis, kus see seade on ühendatud samale liinile teiste seadmetega võib tekitada kellahelinat või müra ning lisaks sellele põhjustada vale kõne olukordi. Kui säärased probleemid peaksid tekkima, EI PEAKS kasutaja ühendust võtma Telekom'i rikete teenistusega.
- 8 See seade ei pruugi kõnet efektiivselt üle anda teisele samale liinile ühendatud seadmele.
- 9 Voolukatkestuse olukorras ei pruugi see aparaat töötada. Vaadake, et hädaolukorras kasutamiseks oleks olemas eraldi telefon, mis ei sõltuks kohalikust voolust.

## Teade LCD pikslite kohta

LCD-ekraani tootmisel on kasutatud kõrgtäpsusega tootmistehnoloogiaid. Sellest hoolimata võivad mõned pikslid mõnikord valesi töötada või ilmuda ekraanile musta või punase punktina. Sellel pole mingit mõju salvestatud pildile ning tegemist pole rikkega.

## Märkused raadioseadmete alaste regulatsioonide kohta



**Märkus:** Alljärgnev regulatoorne informatsioon käib ainult traadita võrgu või Bluetooth'iga mudelite kohta.

## Üldinfo

Hoidmaks ära litsentseeritud teenuse raadiohäireid, on see seade mõeldud töötamiseks siseruumides.

Seade vastab kõigi riikide raadiosageduste ja ohutuse standarditele, kus see on heaks kiidetud traadita võrgu kasutamiseks. Sõltuvalt konfiguratsioonist võib see toode sisaldada või mitte sisaldada traadita raadioseadmeid (nagu traadita võrgu ja/ või Bluetooth-moodulid). Alljärgnev informatsioon käib selliste moodulitega seadmete kohta.

## Nõuetele vastavuse deklaratsioon Euroopa Liidu riikidele

Acer deklareerib, et see sülearvutite seeria on vastavuses direktiivi 1999/5/EÜ põhiliste nõuete ning teiste relevantsete tingimustega.

## Riikide nimekiri, kus see on kohaldatav

EL-i liikmesriigid on seisuga juuli 2009: Belgia, Taani, Saksamaa, Kreeka, Hispaania, Prantsusmaa, Iirimaa, Itaalia, Luksemburg, Holland, Austria, Portugal, Soome, Rootsi, Ühendkuningriik, Eesti, Läti, Leedu, Poola, Ungari, Tšehhima, Slovakkia, Sloveenia, Küpros, Malta, Bulgaaria ja Rumeenia. Kasutamine on lubatud Euroopa Liidu riikides, ning ka Norras, Šveitsis, Islandil ning Liechtensteinis. Seadet tuleb kasutada rangelt kooskõlas riigist kehtivate regulatsioonide ja piirangutega. Lähema informatsiooni saamiseks võtke ühendust selles riigis oleva esindusega. Värskeima riikide nimekirjaga tutvumiseks külastage palun veebilehte <http://ec.europa.eu/enterprise/rte/implem.htm>.

## FCC raadiosageduste ohutuse nõue

Traadita LAN Mini PCI-kaardi ja Bluetooth-kaardi kiiratud väljundvõimsus on kaugelt alla FCC raadiosageduste kiirguspiiranguid. Sellest hoolimata peaks selle seeria sülearvutit kasutama selliselt, et tavakasutamise tingimustes oleks inimkontakti võimalus järgmisel viisil minimeeritud:

- 1 Kasutajad peavad järgima traadita lisaseadmete raadiosageduste ohutusjuhiseid, mis on ära toodud kõigi raadiosagedusel lisaseadme kasutusjuhendis.



**Hoiatus:** Et vastata FCC raadiosageduse kiirguse nõuetele, peab hoidma vähemalt 20 cm (8 tollist) vahemaad ekraani sisse ehitatud seesmise traadita võrgu Mini PCI-kaardi antenni ning kõigi isikute vahel.

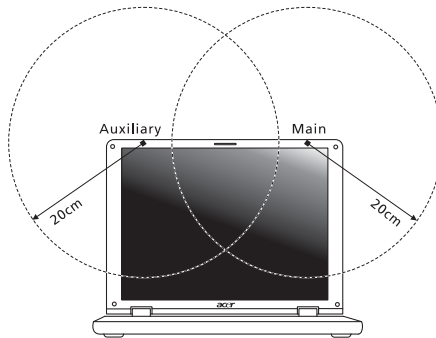

**Märkus:** Traadita Mini PCI-adapter kasutab ülekande vaheldumise funktsiooni. See funktsioon ei edasta raadiolaineid mõlemast antennist korraga. Raadiokommunikatsiooni hea kvaliteedi tagamiseks valitakse üks neist antennidest edastamiseks automaatselt või käsitsi (kasutaja poolt).

- 2 Seadme kasutamine on piiratud siseruumidega, kuna see töötab 5,15-5,25 GHz sagedusvahemikus. FCC nõuab, et seda toodet kasutataks sagedusvahemikus 5,15-5,25 GHz ainult siseruumides, et vähendada võimalike kahjulikke häireid sama kanalit kasutavates mobiil-satelliitsüsteemides.
- 3 5,25-5,35 GHz ja 5,65-5,85 GHz ribade peamiseks kasutajateks on määratud suure võimsusega radarid. Need radarijaamad võivad seadmel põhjustada häireid ja/või seda kahjustada.

- 4 Vale paigaldamine või lubamatu kasutus võivad põhjustada kahjulikke häireid raadiosides. Sisemise antenni kallal lubamatu nokitsemine tühistab FCC sertifikaatsiooni ning Teie garantii.

## Kanada — Madala võimsusega litsentsist vabastatud raadio-kommunikatsiooniseadmed (RSS-210)

### Inimeste kokkupuude RF-väljadega (RSS-102)

Sülearvutid sisaldavad madala võimendusega siseantenne, mis ei emiteeri RF-välja üle Health Canada seatud üldelanikkonna piirnõrmi; vaadake Safety Code 6 Health Canada veebilehel [www.hc-sc.gc.ca/cr/rpb](http://www.hc-sc.gc.ca/cr/rpb).

### LCD panel ergonomic specifications

Design viewing distance	500 mm
Design inclination angle	0.0°
Design azimuth angle	90.0°
Viewing direction range class	Class IV
Screen tilt angle	85.0°
Design screen illuminance	<ul style="list-style-type: none"> <li>• Illuminance level: [250 + (250cos<math>\alpha</math>)] lx where <math>\alpha = 85^\circ</math></li> <li>• Color: Source D65</li> </ul>
Reflection class of LCD panel (positive and negative polarity)	<ul style="list-style-type: none"> <li>• Ordinary LCD: Class I</li> <li>• Protective LCD: Class III</li> </ul>
Image polarity	Both
Reference white:	<ul style="list-style-type: none"> <li>• Yn</li> </ul>
Pre-setting of luminance and color temperature @ 6500K (tested under BM7)	<ul style="list-style-type: none"> <li>• u'n</li> <li>• v'n</li> </ul>
Pixel fault class	Class II

# Aspire sērija

Vispārējs lietotāja ceļvedis

© 2010 Visas tiesības aizsargātas.

Aspire sērija vispārējs lietotāja ceļvedis

Oriģinālizdevums: 08/2010

Aspire sērijas piezīmjdators

Modeļa numurs: \_\_\_\_\_

Sērijas numurs: \_\_\_\_\_

Pirkuma datums: \_\_\_\_\_

Pirkuma vieta: \_\_\_\_\_

# Informācija jūsu drošības un ērtību nodrošināšanai

## Drošības norādījumi

Rūpīgi izlasiet šos norādījumus. Saglabājiet šo dokumentu uzziņu iegūšanai nākotnē. Ievērojiet visus brīdinājumus un norādes, kas atzīmētas uz produkta.

### Produkta izslēgšana pirms tā tīrīšanas

Pirms tīrīšanas šo produktu atvienojiet no sienas kontaktligzdas. Neizmantojiet šķidros tīrītājus vai aerosola tīrītājus. Tīrīšanai izmantojiet mitru drānu.

### BRĪDINĀJUMS attiecībā uz spraudni, kad ierīce tiek atvienota

Sekoiet šīm vadlīnijām, kad strāvas nodrošināšanas elementam pieslēdzat strāvu vai atslēdzat to:

strāvas nodrošināšanas elementu pievienojiet pirms strāvas vada pievienošanas maiņstrāvas adaptera kontaktligzdai.

strāvas vadu atvienojiet pirms strāvas nodrošināšanas elementa atvienošanas no datora.

ja sistēmas darbību nodrošina vairāki strāvas avoti, strāvas padevi atvienojiet, no strāvas avotiem atvienojot visus strāvas vadus.

### BRĪDINĀJUMS attiecībā uz piekļūšanu strāvas kontaktligzdai

Pārliecinieties, ka strāvas kontaktligzda, kurā iespraužat strāvas vadu, ir viegli pieejama un atrodas aprīkojuma lietotājam maksimāli tuvu. Kad strāvu no aprīkojuma nepieciešams atvienot, pārliecinieties, ka strāvas vads tiek atvienots no strāvas kontaktligzdas.

### BRĪDINĀJUMS par komplektā esošu neīstu karti (tikai noteiktiem modeļiem)

Jūsu dators tika piegādāts ar kartes slotā ievietotu neīstu plastikāta karti. Neīstās kartes slotus aizsargā no putekļiem, metāla priekšmetiem un citiem objektiem. Saglabājiet neīstās kartes izmantošanai, kad slotos nav karšu.

### BRĪDINĀJUMS attiecībā uz klausīšanos

Lai aizsargātu savu dzirdi, sekojiet šīm norādēm.

- Skaļumu palieliniet pakāpeniski, līdz dzirdat skaidri un ērti.
- Pēc tam, kad jūsu ausis ir pieradušas, skaļumu nepalieliniet.
- Neklausiet skaļi mūziku ilgstoši.
- Nepalieliniet skaļumu, lai nomāktu apkārtējo troksni.
- Pamaziniet skaļumu, ja nevarat dzirdēt, ko jums saka blakus esošie cilvēki.

## Brīdinājumi

- Nelietojiet produktu ūdens tuvumā.
- Nenovietojiet šo produktu uz nestabila statīva vai galda. Ja produkts nokrīt, tas var tikt nopietni bojāts.
- Ventilācijai ir paredzēti sloti un atveres, lai nodrošinātu produkta drošu darbību un pasargātu to no pārkaršanas. Šīs atveres nedrīkst bloķēt vai aizsegēt. Atveres nekad nedrīkst bloķēt, produktu novietojot uz gultas, dīvāna, segas vai citas līdzīgas virsmas. Šo produktu nekad nedrīkst novietot blakus vai virs radiatora vai siltuma skaitītāja, vai iebūvēta siltuma avota, ja vien netiek nodrošināta atbilstoša ventilācija.
- Nekad, izmantojot slotus korpusā, produktā neievietojiet nekādus priekšmetus, jo tie var skart bīstamus strāvas savienojumus vai daļas, kas var būt par aizdegšanās vai īssavienojuma cēloni. Nekad produktā vai uz tā nepludiniet nekāda veida šķidrumu.
- Lai izvairītos no iekšējo komponentu bojāšanas un novērstu akumulatoru satura noplūšanu, nenovietojiet produktu uz vibrējošas virsmas.
- Nekad to nelietojiet sportošanai paredzētā vai jebkurā citā vibrējošā vidē, kas var būt par cēloni negaidītam īssavienojumam vai var bojāt rotējošās ierīces, cieta disku, optisko diskdzini un pat būt par cēloni litija akumulatora uzliesmošanai.
- Apakšējā virsma, laukumi ap ventilācijas atverēm un maiņstrāvas adapteru var kļūt karsti. Lai izvairītos no savainojuma, pārliecinieties, ka tie nenonāk saskarē ar ādu vai ķermeni.
- Jūsu ierīce un tās uzlabojumi var saturēt nelielas detaļas. Glabājiet tos maziem bērniem nepieejamā vietā.

## Elektriskās strāvas lietošana

- Šo produktu jādarbina, izmantojot tāda veida strāvu, kāda norādīta uz apzīmējuma uzlīmes. Ja neesat pārliecināts par pieejamās strāvas veidu, sazinieties ar strāvas dīleri vai vietējo elektroenerģijas uzņēmumu.
- Neļaujiet nekam gulēt uz strāvas vada. Nenovietojiet šo produktu vietā, kur cilvēki var uzkāpt strāvas vadam.
- Ja ar produktu izmantojat vada pagarinātāju, pārliecinieties, ka kopējais pagarinātajam pieslēgto ierīču strāvas stiprums nepārsniedz tādu, ko uztur pagarinātājs. Tāpat pārliecinieties, ka visu ierīču, kas pieslēgtas vienai sienas kontaktligzdai, kopējais strāvas spriegums nepārsniedz tādu, ko uztur drošinātājs.
- Nepārslogojiet strāvas kontaktligzdu, sadalītāju, spraudnīgu, tai pieslēdzot par daudz ierīču. Kopējā sistēmas noslodze nedrīkst pārsniegt 80% no strāvas atzara maksimālās jaudas. Ja tiek izmantoti pagarinātāji, slodze nedrīkst pārsniegt 80% no pagarinātāja ieejošās maksimālās jaudas.
- Šī produkta maiņstrāvas adapters ir aprīkots ar trīs dzīslu spraudni ar zemējumu. Spraudnis der tikai strāvas kontaktligzdai ar zemējumu. Pirms maiņstrāvas adaptera pievienošanas pārliecinieties, ka strāvas kontaktligzda ir kārtīgi savienota ar zemējumu. Neievietojiet spraudni kontaktligzdā, kad tā nav savienota ar zemējumu. Lai iegūtu sīkāku informāciju, sazinieties ar elektriķi.





.....

**Brīdinājums! Zemējuma kontaktdakšiņa ir drošības līdzeklis. Strāvas kontaktlīdzdas izmantošana, kas nav pienācīgi savienota ar zemējumu, var būt par iemeslu īssavienojumam vai/un savainojumam.**



.....

**Piezīme:** Zemējuma kontaktdakšiņa nodrošina arī labu aizsardzību pret neparedzētiem traucējumiem, ko rada citas blakus esošās elektroierīces un kas var ietekmēt šī produkta darbību.

- Sistēmai var pievadīt strāvu, izmantojot plašas amplitūdas voltāžu; 100 līdz 120 vai 220 līdz 240 V AC. Elektrības vads, kas iekļauts sistēmā, atbilst prasībām izmantošanai valstī/reģionā, kurā sistēma tika iegādāta. Elektrības vadiem lietošanai citās valstīs/ reģionos jāatbilst prasībām noteiktai valstij/ reģionam. Lai iegūtu plašāku informāciju par elektrības vadu prasībām, sazinieties ar pilnvarotu tālākpārdevēju vai pakalpojuma nodrošinātāju.

## Produkta apkalpošana

Nemēģiniet pats apkalpot šo produktu, jo vāku atvēršana vai noņemšana var atklāt bīstamus strāvas vai citus bīstamus elementus. Visa veida apkalpošanu uzticiet kvalificētam apkalpošanas personālam.

Produktu atvienojiet no sienas kontaktlīdzdas un nododiet to kvalificētam apkalpošanas personālam, ja:

- strāvas vads vai spraudnis ir bojāts, sagriezts vai nodilis
- produktā ticis iepludināts šķidrums
- produkts pabijis lietū vai ūdenī
- produkts nokritis zemē vai bojāts tā korpuss
- manāmas ievērojamas veikspējas izmaiņas, kas norāda uz apkalpošanas nepieciešamību
- produkts, ievērojot tā darbināšanas norādījumus, vairs nedarbojas, kā paredzēts



.....

**Piezīme:** Regulējiet tikai tos iestatījumus, ko paredz darbināšanas norādījumi, jo nepareiza citu iestatījumu regulēšana var būt par iemeslu bojājumiem, kuru novēršanai, lai produktu atgrieztu parastā stāvoklī, kvalificētam tehniskajam speciālistam jāveic sarežģītas darbības.

## Drošas akumulatora izmantošanas vadlīnijas

Šis piezīmjdators izmanto litija jonu akumulatoru. Nelietojiet to mitrā, slapjā vai korodējošā vidē. Nenovietojiet, neglabājiet vai neatstājiet savu produktu blakus siltuma avotam vai vietā, kur ir augsta temperatūra, spēcīgā, tiešā saules gaismā, mikroviļņu krāsnī vai konteinerā, kurā ir spiediens, nepakļaujiet to temperatūrai, kas ir austāka par 60 °C (140 °F).

Ja šīs vadlīnijas netiks ievērotas, var noplūst akumulatorā esošā skābe, akumulators var uzkarst, eksplodēt vai uzliesmot, tādējādi izraisot ievainojumus un/vai radot postījumus. Neurbiet, neatveriet un neizjauciet akumulatoru. Ja akumulators tek un jūs pieskaraties iztecējušajam šķidrums, to pilnībā noskalojiet ar ūdeni un nekavējoties meklējiet medicīnisku palīdzību. Drošības apsvērumu dēļ un, lai paildzinātu akumulatora kalpošanas laiku, tā lādēšanu nevar veikt temperatūrā, kas zemāka par 0 °C (32 °F) vai augstāka par 40 °C (104 °F).

Pilnu jauna akumulatora jaudu var sasniegt tikai pēc diviem vai trīs pilnas uzlādes un izlādes cikliem. Akumulatoru var uzlādēt un izlādēt simtiem reižu, tomēr ar laiku tas noliecies. Kad tā darbības laiks kļūst ievērojami īsāks, iegādājieties jaunu akumulatoru. Izmantojiet tikai apstiprinātus akumulatorus, tos lādējiet tikai, izmantojot apstiprinātus lādētājus, kas paredzēti šai ierīcei.

Akumulatoru izmantojiet tikai tam paredzētajiem mērķiem. Nekad nelietojiet lādētāju vai akumulatoru, kas ir bojāts. Neradiet akumulatora īssavienojumu. Nejaušs īssavienojums var rasties, ja metāla priekšmets, piemēram, monēta, saspraude vai pildspalva savieno akumulatora pozitīvo (+) un negatīvo (-) spaiļi. (Tās uz akumulatora izskatās kā metāla svītras.) Tas var notikt, piemēram, ja rezerves akumulatoru nēsājat kabatā vai somā. Spaiļu īssavienojums var bojāt akumulatoru vai priekšmetu, kam tas pievienots.

Akumulatora kapacitāte un kalpošanas laika ilgums tiks samazināts, ja tas tiks atstāts karstumā vai aukstumā, piemēram, aizvērtā automašīnā vasaras vai ziemas laikā. Vienmēr centieties akumulatoru glabāt temperatūrā starp 15 °C un 25 °C (59 °F un 77 °F). Ierīce, kurā ievietots uzkaršis vai atdzisis akumulators, īslaicīgi var nedarboties, pat tad, ja akumulators ir pilnībā uzlādēts. Akumulatora darbība ir īpaši ierobežota temperatūrā, kas ir stipri zem sasalšanas temperatūras.

Nelieciet akumulatorus ugunī, jo tie var eksplodēt. Akumulatori var eksplodēt arī tad, ja tie ir bojāti. No akumulatoriem atbrīvojieties tā, kā paredz vietējās regulas. Kad vien iespējams, nododiet tos atkārtotai pārstrādei. Neatbrīvojieties no tiem kā no mājsaimniecības atkritumiem.

Akumulators var ietekmēt bezvadu ierīču darbību, radot traucējumus.

## Akumulatora nomainīšana

Piezīmjdators izmanto litija akumulatorus. Akumulatoru nomainiet pret tāda paša tipa akumulatoru, kāds bija komplektā ar jūsu produktu. Cita akumulatora izmantošana var radīt aizdegšanās vai eksplozijas risku.



.....

**Brīdinājums! Akumulatori var eksplodēt, ja ar tiem nepareizi rīkojas. Neizjauciet tos un neievietojiet ugunī. Uzglabājiet tos bērniem nepieejamā vietā. Ar izlietotiem akumulatoriem rīkojieties tā, kā paredz vietējie noteikumi.**

## Brīdinājums par optiskā draivera ierīci (tikai noteiktiem modeļiem)

BRĪDINĀJUMS: Šī ierīce satur lāzera sistēmu un tiek klasificēta kā "1. KLASES LĀZERA PRODUKTS". Šīs ierīces bojājumu gadījumā, lūdzu, sazinieties ar tuvāko PILNVAROTO pakalpojumu punktu. Lai novērstu tiešu pakļaušanu lāzera staram, nemēģiniet atvērt korpusu.

### 1. KLASES LĀZERA PRODUKTS

BRĪDINĀJUMS ATVEROT RODAS NEREDZAMA LĀZERA RADIĀCIJA.  
IZVAIRIETIES NO PAKĻAUŠANAS IEDARBĪBAI.

APPAREIL A LASER DE CLASSE 1 PRODUIT

LASERATTENTION: RADIATION DU FAISCEAU LASER INVISIBLE EN CAS D'OUVERTURE. EVITER TOUTE EXPOSITION AUX RAYONS.

LUOKAN 1 LASERLAITE LASER KLASSE 1

VORSICHT: UNSICHTBARE LASERSTRAHLUNG, WENN ABDECKUNG GEÖFFNET NICHT DEM STRAHL AUSSETZEN.

PRODUCTO LÁSER DE LA CLASE I

ADVERTENCIA: RADIACIÓN LÁSER INVISIBLE AL SER ABIERTO. EVITE EXPONERSE A LOS RAYOS.

ADVASEL: LASERSTRÅLING VEDÅBNING SE IKKE IND I STRÅLEN.

VARO! LAVATTAESSA OLET ALTTINA LASERSÄTEILYLLE.

WARNING: LASERSTRÅLNING NÄR DENNA DEL ÄR ÖPPNAD ÄLÅ TUIJOTA SÄTTEESEENSTIRRA EJ IN I STRÅLEN.

WARNING: LASERSTRÅLNING NÄR DENNA DEL ÄR ÖPPNADSTIRRA EJ IN I STRÅLEN.

ADVASEL: LASERSTRÅLING NÄR DEKSEL ÄPPNESSTIRR IKKE INN I STRÅLEN.

### Tālruņa līnijas drošība

- Tālruņa līnijas no aprīkojuma atvienojiet, kad tās netiek lietotas un/vai pirms apkalpošanas.
- Lai izvairītos no netieša īssavienojuma riska saistībā ar zibeni, zibens vai pērkona negaisa laikā šim aprīkojumam tālruņa līniju nepievienojiet.



.....

**Brīdinājums! Drošības apsvērumu dēļ neizmantojiet nesaderīgas detaļas, kad pievienojat vai uzlādējat komponentus. Lai uzzinātu par to iegādāšanās iespējām, sazinieties ar ierīces pārdevēju.**

## Darbošanās vide



**Brīdinājums! Drošības apsvērumu dēļ izslēdziet visas bezvadu vai radio ierīces, kad klēpj datoru izmantojot šādos apstākļos. Šīs ierīces var būt (un ne tikai): bezvadu tīkli (WLAN), Bluetooth un/vai 3G ierīces.**

Neaizmirstiet ievērot jebkurus īpašus noteikumus, kas attiecas uz kādu noteiktu vietu, vienmēr savu ierīci izslēdziet, kad tās lietošana ir aizliegta vai tā var izraisīt traucējumus vai briesmas. Ierīci lietojiet tikai tās normālā darba stāvoklī. Šī ierīce, kad tā tiek lietota kā paredzēts un tā un tās antena atrodas vismaz 1,5 centimetrus (5/8 collas) no cilvēka ķermeņa, atbilst radioviļņu izstarošanas vadlīnijām (skatiet attēlu zemāk). Tai nevajadzētu saturēt metālu, jums to nevajadzētu novietot tuvāk par augstāk minēto attālumu no sava ķermeņa. Lai veiksmīgi pārraidītu datu failus vai ziņojumus, šai ierīcei nepieciešams labas kvalitātes savienojums ar tīklu. Dažos gadījumos datu failu vai ziņojumu pārraide var tikt aizkavēta, kamēr nav pieejams šāds savienojums. Pārliecinieties, ka tiek ievēroti augstāk minētie atstatumi, kamēr pārraide ir pabeigta. Ierīces daļas ir magnētiskas. Ierīce var pievilkt metāliskus materiālus, cilvēkiem, kas lieto dzirdes aparātu, nevajadzētu ierīci turēt pie auss, kurā ir dzirdes aparāts. Blakus ierīcei nenovietojiet kredītkartes vai citus magnētiskus datu glabāšanas nesējus, jo tā var tikt izdzēsta tajos glabātā informācija.

## Medicīniskas ierīces

Jebkura radioviļņu pārraidoša aprīkojuma darbība, tai skatā bezvadu tālrunu darbība, var ietekmēt neadekvāti aizsargātu medicīnisko ierīču funkcionalitāti. Sazinieties ar ārstu vai medicīniskās ierīces ražotāju, lai noteiktu, vai tā ir adekvāti aizsargāta pret ārēju radioviļņu radītu enerģiju, vai gadījumā, ja jums ir kādi jautājumi. Izslēdziet savu ierīci veselības aprūpes iestādēs, ja to paredz noteikumi, kas izvietoti šādās vietās. Slimnīcās vai veselības aprūpes iestādēs var tikt izmantots aprīkojums, kas var būt jutīgs pret ārējiem radioviļņiem.

**Elektrokardiostimulatori.** Elektrokardiostimulatoru ražotāji iesaka, lai starp bezvadu ierīci un elektrokardiostimulatoru tiktu nodrošināts vismaz 15,3 centimetrus (6 collas) liels attālums, lai novērstu iespējamu traucējumu radīšanu elektrokardiostimulatora darbībai. Šie ieteikumi atbilst neatkarīgas izpētes rezultātiem un Wireless Technology Research ieteikumiem. Cilvēkiem ar elektrokardiostimulatoriem jārīkojas šādi:

- Ierīci vienmēr jātur vairāk kā 15,3 centimetrus (6 collas) tālu no elektrokardiostimulatora
- Nedrīkst nest ierīci elektrokardiostimulatora tuvumā, kad tā ir ieslēgta. Ja ir aizdomas par to, ka tiek traucēta elektrokardiostimulatora darbība, izslēdziet ierīci un pārvietojiet to citur.

**Dzirdes aparāti.** Dažas ciparu bezvadu ierīces var traucēt dažu dzirdes aparātu darbību. Ja tā notiek, sazinieties ar pakalpojuma sniedzēju.

## Transportlīdzekļi

Radiosignāli motorizētos transportlīdzekļos var ietekmēt nepareizi uzstādītas vai neadekvāti aizsargātas elektroniskās sistēmas, piemēram, degvielas iesmidzināšanas sistēmas, elektroniskās pretbuktēšanas (pretbloķēšanas) bremžu sistēmas, elektroniskās ātruma kontroles sistēmas un gaisa spilvenu sistēmas. Lai iegūtu vairāk informācijas, sazinieties ar transportlīdzekļa vai uzstādītā aprīkojuma ražotāju vai tā pārstāvi. Tikai kvalificēts personāls var apkalpot šīs ierīces vai uzstādīt tās transportlīdzeklī. Nepareiza uzstādīšana vai apkalpošana var būt bīstama un var būt par iemeslu tam, ka vairs nav spēkā garantija, kas attiecas uz jūsu ierīci. Regulāri pārbaudiet, vai jūsu transportlīdzeklī viss bezvadu aprīkojums ir uzstādīts un darbojas pareizi. Tajā pašā nodalījumā, kurā glabājat ierīci, tās daļas vai uzlabojumus, neglabājiet uzliesmojošus šķidrumus, gāzes vai materiālus, kas var eksplodēt. Ar gaisa spilvenu aprīkotu transportlīdzekļu gadījumā neizmirstiet, ka spilveni tiek piepūsti ar lielu spēku. Vīrs gaisa spilvena vai vietā, kur tam jāpiepūšas, nenovietojiet nekādus priekšmetus, tai skaitā uzstādītu vai bezvadu aprīkojumu. Ja transportlīdzeklī esošs bezvadu aprīkojums ir nepareizi uzstādīts un gaisa spilvens tiek piepūsts, var tikt izraisīti nopietni savainojumi. Ierīces lietošana, lidojot lidmašīnā, ir aizliegta. Izslēdziet savu ierīci, pirms iekāpjat lidmašīnā. Bezvadu teleierīču lietošana lidmašīnā var būt bīstama lidmašīnas darbībai, var pārtraukt bezvadu tālrunu tīkla darbību, tā var būt nelegāla.

## Bīstamas eksplozīvas vietas

Izslēdziet ierīci, kad atrodaties jebkādos eksplozijas bīstamos apstākļos, ievērojiet visas zīmes un norādījumus. Eksplozijas bīstami apstākļi ir vietās, kur jums parasti iesaka izslēgt transportlīdzekļa dzinēju. Dzirksteļošana šādās vietās var izraisīt eksploziju vai aizdegšanos, kā rezultātā var tikt gūti ievainojumi vai pat iestāties nāve. Izslēdziet ierīci degvielas uzpildes stacijās. Ievērojiet radio aprīkojuma lietošanas ierobežojumus degvielas uzpildes stacijās, vietās, kur tiek glabāta vai izplatīta degviela; ķīmiskās rūpnīcās; vai, kur tiek veiktas spridzināšanas darbības. Vietas, kas ir eksplozijas bīstamas, parasti, bet ne vienmēr, ir skaidri apzīmētas. To skaitā ir kuģu noslēgtie klāji, vietas, kur notiek ķīmikāliju pārkraušana vai glabāšana, transportlīdzekļi, kas izmanto šķidrīnātu gāzi (piemēram, propānu vai butānu) un vietas, kur gaiss satur ķīmikālijas vai tādas daļiņas kā graudi, putekļi vai metālu pulveri. Neieslēdziet piezīmjdatoru vietās, kur ir aizliegts lietot bezvadu tālruni vai, ja tas var radīt traucējumus vai briesmas.

## Kur zvanīt ārkārtas situācijās

**Bridinājums:** Izmantojot šo ierīci, ārkārtas situācijās nevar veikt zvanus. Lai zvanītu ārkārtas situācijā, jums jāizmanto mobilais tālrunis vai cita sistēma, kas paredzēta zvanīšanai pa tālruni.

## Atbrīvošanās norādījumi

Kad no tās atbrīvojaties, šo elektronisko ierīci neiemetiet atkritumos. Lai mazinātu piesārņojumu un nodrošinātu globālās vides maksimālu aizsardzību, nododiet to atkārtotai pārstrādei. Lai iegūtu vairāk informācijas par WEEE (Waste from Electrical and Electronics Equipment – brāķētās elektriskās un elektroniskās iekārtas) regulām, apmeklējiet <http://www.acer-group.com/public/Sustainability/sustainability01.htm>.



## Padomi attiecībā uz dzīvsudrabu

Projektoriem ar iekšēju spuldzi vai elektroniskiem produktiem, kas satur ne LED aizmugurapgaismojuma LCD/CRT monitoru vai displeju: Lampa šajos produktos satur dzīvsudrabu, tās jānodod atkārtotai pārstrādei vai no tām jāatbrīvojas atbilstoši vietējiem, valsts vai federālajiem likumiem. Lai iegūtu vairāk informācijas, sazinieties ar Electronic Industries Alliance vietnē [www.eiae.org](http://www.eiae.org). Lai iegūtu informāciju, kas attiecas uz lampām, par atbrīvošanos no tām, pārbaudiet [www.lamprecycle.org](http://www.lamprecycle.org).



## ENERGY STAR



ENERGY STAR

Acer ENERGY STAR kvalificētie produkti ietaupa jūsu naudu, samazinot elektrības izmaksas un aizsargājot vidi, uz tā rēķina neupurējot funkcijas vai kvalitāti. Acer ir lepnis piedāvāt saviem klientiem produktus ar ENERGY STAR atzīmi.

Kas ir ENERGY STAR?

Produkti, kas ir kvalificēti ENERGY STAR, izmanto mazāk enerģijas un novērš siltumnīcas gāzes izmešus, atbilstot stingrajām enerģijas efektivitātes vadlīnijām, ko noteikusi Savienoto Valstu Vides aizsardzības aģentūra. Acer ir apņēmisies piedāvāt produktus un pakalpojumus visā pasaulē, kas palīdz klientiem ietaupīt naudu, taupīt enerģiju un uzlabot mūsu vides kvalitāti. Jo vairāk enerģijas mēs varam ietaupīt ar lielāku energoefektivitāti, jo vairāk mēs samazinām siltumnīcas gāzes un klimata izmaiņu risku. Lai iegūtu vairāk informācijas, skatiet <http://www.energystar.gov> vai <http://www.energystar.gov/powermanagement>.

Acer ENERGY STAR kvalificētie produkti: (tikai noteiktiem modeļiem)

- Ražo mazāk siltuma un samazina dzesēšanas daudzumu un siltākos klimatus.
- Automātiski ieslēdzas “displeja miega” un “datora miega” režīmā attiecīgi pēc 10 un 30 minūšu bezdarbības.
- Pamodina datoru no miega, nospiežot tastatūru vai pakustinot peli.
- Datori ietaupīs vairāk nekā 80% enerģijas “miega” režīmā.

ENERGY STAR un ENERGY STAR atzīme ir reģistrētas Savienoto Valstu zīmes

## Padomi un informācija, kā ērti lietot ierīci

Pēc ilgstošas lietošanas datora lietotāji var saskarties ar graušanu acīs un galvassāpēm. Tāpat lietotāji pēc ilgas strādāšanas ar datoru riskē gūt fiziskus savainojumus. Ilga strādāšana, slikta poza, slikti darba ieradumi, stress, nepietiekami darba apstākļi, veselības stāvoklis un citi faktori ļoti palielina fizisku savainojumu iegūšanas risku.

Nepareiza datora lietošana var novest pie dažādiem muskulatūras un skeleta darbības traucējumiem. Rokās, plaukstās, plecos, kaklā un mugurā var parādīties šādi simptomi:

- tirpums vai dedzinošas sajūtas
- smeldze, jēlums vai kulsims
- sāpes, uztūkums vai pulsēšana
- stīvums vai vilkšana
- aukstums vai vājums

Ja dēļ datora lietošanas saskaraties ar šiem simptomiem vai cita veida regulāru vai pastāvīgu diskomfortu un/vai kaut ko saistītu ar sāpēm, nekavējoties sazinieties ar ārstu un informējiet savas darba vietas veselības un drošības nodaļu.

Šajā nodaļā ir padomi, kā vēl ērtāk lietot datoru.

### Komforta zonas atrašana

Savu komforta zonu atrodi, noregulējot monitora aplūkošanas leņķi, izmantojot kāju paliktni vai noregulējot sēdekļa augstumu, lai justos maksimāli komfortabli. Ņemiet vērā šos padomus:

- izvairieties no ilgstošas atrašanās nemainīgā pozā
- izvairieties no noliekšanās uz priekšu un/vai atliekšanās atpakaļ
- regulāri piecelieties kājās un pastaigājiet, lai kāju muskuļus atbrīvotu no saspringuma
- regulāri īsu brīdi atpūties, lai atpūtinātu kaklu un plecus
- izvairieties no muskuļu sasprindzināšanas un plecu raustīšanas
- pareizi lietojiet ārējo displeju, tastatūru un peli, lai tie būtu komfortabli aizsniedzami
- ja monitorā lūkojaties vairāk nekā dokumentos, displeju novietojiet galdam pa vidu, lai mazinātu kakla piepūli

### Rūpēšanās par redzi

Ilga skatīšanās, neatbilstošu brillu vai kontaktlēcu nēsāšana, atspīdums, pārmērīgs telpas apgaismojums, slikti noregulēts displejs un mazu fontu lietošana acīm rada stresu. Zemāk ir ieteikumi, kā acīm mazināt saspringumu.

Acis

- Ik pa laikam acis atpūtiniet.
- Regulāri palūkojieties prom no monitora un fokusējiet acis kādā noteiktā punktā.
- Regulāri mirkšķiniet, lai acis pasargātu no izžūšanas.

### Displejs

- Uzturiet displeju tīru.
- Galvai jāatrodas augstāk nekā displeja augšējai malai, lai jūsu acis raudzītos lejup, kad skatāties displeja vidū.
- Displeja košumu un/vai kontrastu noregulējiet, lai tas būtu komfortablā līmenī, lai teksts būtu labāk salasāms un attēli skaidrāki.
- Atspīdumu un atstarošanas var novērst:
  - novietojot displeju tā, ka tā sāns ir vērsts pret logu vai jebkuru citu gaismas avotu
  - samazinot telpas apgaismojumu, izmantojot drapējumu, abažūrus vai žalūzijas
  - izmantojot galda lampu
  - mainot displeja aplūkošanas leņķi
  - izmantojot atspīduma mazināšanas filtru
  - lietojot displeja nagu, piemēram, kartona gabalu, kas ir kā displeja priekšējās augšējās malas pagarinātājs
- Izvairieties no displeja noregulēšanas tā, ka tiek iegūts neērta displeja aplūkošanas leņķis.
- Izvairieties no ilgstošas skatīšanās spožas gaismas avotā, piemēram, no skatīšanās uz atvērtu logu.

### Labu darba ieradumu izveidošana

Attīstiet šos ieradumus, lai jūsu datora lietošana būtu produktīvāka un ne tik noslogojoša:

- Regulāri un bieži uz īsu brīdi atpūsties.
- Veiciet kādus izstaiptāšanās vingrinājumus.
- Pēc iespējas biežāk ieelpojiet svaigu gaisu.
- Regulāri veiciet fiziskas aktivitātes un rūpējieties par savu veselību.



.....

**Brīdinājums! Mēs neiesakām izmantot datoru dīvēnā vai gultā. Ja no tā nevar izvairīties, tā strādājiet tikai īsus brīžus, regulāri uz brīdi pārtrauciet strādāt un veiciet izstaiptāšanās vingrinājumus.**



.....

**Piezīme:** Lai iegūtu plašāku informāciju, lūdzu, skatiet "Reglamentējoši noteikumi un drošības paziņojumi" 44 lpp.



# Galvenais vispirms

Mēs vēlamies jums pateikties, ka esat izvēlējis Acer piezīmjdatoru, lai nodrošinātu savas mobilās skaitļošanas vajadzības.

## Jūsu rokasgrāmatas

Lai palīdzētu jums lietot Acer piezīmjdatoru, esam sagatavojuši rokasgrāmatu komplektu:

Pirmkārt, plakāts **Quick start up guide...** jums palīdz uzsākt datora iestatīšanu.

Izdrukāts **Aspire Series vispārējs lietotāja ceļvedis** satur noderīgu informāciju, kas attiecas uz visiem Aspire produktu sērijas modeļiem. Tas aptver pamata tematiku, kā Acer eRecovery Management, izmantojot tastatūru, Audio utt. Lūdzu, saprotiet, ka **vispārējs lietotāja ceļvedis**, kā arī **AcerSystem User Guide (AcerSystem lietotāja ceļvedis)**, kas pieminēts turpmāk, to būtības dēļ laiku pa laikam attiecas uz funkcijām vai līdzekļiem, kas piemīt tikai noteiktiem sērijas modeļiem, bet ne obligāti modelim, ko esat iegādājies. Šādi gadījumi tekstā ir apzīmēti ar vārdiem „tikai noteiktiem modeļiem”.

Lai uzzinātu vairāk, kā jūsu dators jums var palīdzēt būt vēl produktīvākam, lūdzu, skatiet **AcerSystem User Guide (AcerSystem lietotāja ceļvedis)**. Šajā ceļvedī ir detalizēta informācija par tādām tēmām kā sistēmas utilitās, datu atkopšana, paplašināšanas opcijas un problēmu novēršana. Bez tam tajā ir iekļauta informācija par garantijām un piezīmjdatora lietošanas vispārīgas regulas un drošības paziņojumi. Tas ir pieejams PDF (Portable Document Format - portatīvā dokumenta formāts) formātā un ir iepriekš ielādēts jūsu piezīmjdatorā. Veiciet šīs darbības, lai tam piekļūtu:

- 1 Noklikšķiniet uz  **Start (Sākt) > All Programs (Visas programmas) > AcerSystem.**
- 2 Noklikšķiniet uz **AcerSystem User Guide (AcerSystem lietotāja ceļvedis)**.



.....

**Piezīme:** Lai skatītu failu, nepieciešama programma Adobe Reader. Ja jūsu datorā nav instalēta programma Adobe Reader, pirmo reizi noklikšķinot uz **AcerSystem User Guide (AcerSystem lietotāja ceļvedis)**, automātiski tiks palaista programmas Adobe Reader instalēšana. Lai pabeigtu instalēšanu, izpildiet ekrānā redzamos norādījumus. Lai iegūtu norādījumus, kā lietot programmu Adobe Reader, piekļūstiet izvēlei **Help and Support (Palīdzība un atbalsts)**.

# Padomi datora lietošanai un pamatrūpēm

## Datora ieslēgšana un izslēgšana

Lai ieslēgtu datoru, vienkārši nospiediet un atlaidiet barošanas pogu zem LCD ekrāna. Lūdzu, skatiet "**Quick start up guide**", lai uzzinātu barošanas pogas atrašanās vietu.

Lai datoru izslēgtu, veiciet jebkuru no šīm darbībām:

- Izmantojiet Windows izslēgšanas komandu  
Noklikšķiniet uz **Sākt**, pēc tam klikšķiniet uz **Izslēgt**.
- Izmantojiet barošanas pogu  
Varat datoram arī aktivizēt miega režīmu, nospiežot iemidzināšanas ātro taustiņu **<Fn> + <F4>**.



.....

**Piezīme:** Ja datoru nevarat izslēgt parastajā veidā, lai izslēgtu datoru, nospiediet barošanas pogu un turiet to nospiestu ilgāk kā četras sekundes. Ja datoru esat izslēdzis un vēlaties to atkal ieslēgt, pagaidiet vismaz divas sekundes, pirms to ieslēdzat.

## Rūpēšanās par datoru

Jūsu dators jums kalpos labāk, ja par to rūpēsieties.

- Nenovietojiet datoru atklātā saules gaismā. Nenovietojiet to blakus karstuma avotiem, piemēram, radiatoram.
- Nenovietojiet datoru vietā, kur temperatūra ir zem 0 °C (32 °F) vai virs 50 °C (122 °F).
- Nepakļaujiet datoru magnētiskajiem laukiem.
- Nenovietojiet datoru vietā, kur līst vai ir mitrs.
- Nešļakstiet uz datora ūdeni vai citu šķidrumu.
- Nepakļaujiet datoru spēcīgam satricinājumam vai vibrācijai.
- Nenovietojiet datoru vietā, kur ir putekļi vai netīrumi.
- Nekad uz datora virsmas nenovietojiet priekšmetus.
- Kad aizverat datora displeju, nedariet to ar spēku.
- Nekad nenovietojiet datoru uz nelīdzenas virsmas.

## Rūpēšanās par maiņstrāvas adapteru

Šeit aprakstīti vairāki veidi, kā rūpēties par maiņstrāvas adapteru:

- Nepievienojiet adapteru citai ierīcei.
- Nekāpiet uz strāvas vada, nenovietojiet uz tā smagus priekšmetus. Uzmanīgi novietojiet strāvas vadu un citus kabelus vietā, kur nestaigā ar kājām.
- Atvienojot strāvas vadu, nevelciet pašu vadu, bet spraudni.
- Ja izmantojat vada pagarinātāju, kopējais pieslēgto ierīču strāvas stiprums nedrīkst pārsniegt tādu, ko uztur datora strāvas vads. Tāpat visu ierīču, kas pieslēgtas vienai sienas kontaktligzdai, kopējais strāvas spriegums nedrīkst pārsniegt tādu, ko uztur drošinātājs.

## Rūpēšanās par akumulatoru

Šeit aprakstīti vairāki veidi, kā rūpēties par akumulatoru:

- Nomainot izmantojiet tāda paša veida akumulatorus. Pirms akumulatoru izņemšanas vai nomainīšanas izslēdziet barošanu.
- Neizjauciet akumulatorus. Uzglabājiet tos bērniem nepieejamā vietā.
- Ar izlietotiem akumulatoriem rīkojieties tā, kā paredz vietējie noteikumi. Ja iespējams, nododiet tos atkārtotai pārstrādei.

## Tīrīšana un apkopšana

Kad tīrāt datoru, veiciet šīs darbības:

- 1 Izslēdziet datoru un izņemiet akumulatoru.
- 2 Atvienojiet maiņstrāvas adapteru.
- 3 Izmantojiet mīkstu, mitru drānu. Neizmantojiet šķidrums vai aerosola tīrītājus.

Ja:

- dators nokrīt zemē vai tiek bojāts tā korpuss
- dators vairs nedarbojas, kā paredzēts

Lūdzu, skatiet "**Biežāk uzdotie jautājumi**" 40 lpp.



<b>Informācija jūsu drošības un ērtību nodrošināšanai</b>	<b>iii</b>
Drošības norādījumi	iii
Brīdinājums par optiskā draivera ierīci (tikai noteiktiem modeļiem)	vii
Darbošanās vide	viii
Medicīniskas ierīces	viii
Transportlīdzekļi	ix
Bīstamas eksplozīvas vides	ix
Kur zvanīt ārkārtas situācijās	ix
Atbrīvošanās norādījumi	x
Padomi attiecībā uz dzīvsudrabu	x
ENERGY STAR	x
Padomi un informācija, kā ērti lietot ierīci	xi
<b>Galvenais vispirms</b>	<b>xiii</b>
Jūsu rokasgrāmatas	xiii
Padomi datora lietošanai un pamatrūpēm	xiv
Datora ieslēgšana un izslēgšana	xiv
Rūpēšanās par datoru	xiv
Rūpēšanās par maiņstrāvas adapteru	xv
Rūpēšanās par akumulatoru	xv
Tīrīšana un apkopšana	xv
<b>Īpašie taustiņi un indikatori</b>	<b>1</b>
Bezvadu ierīču iespējošana	2
<b>Skārienpanelis</b>	<b>3</b>
Skārienpaneļa pamati (ar divu klikšķu pogām)	3
<b>Tastatūras lietošana</b>	<b>4</b>
Slēga taustiņi un iegultā cipartastatūra*	4
Ātrie taustiņi	5
Windows taustiņi	6
<b>Audio</b>	<b>7</b>
Acer PureZone (tikai noteiktiem modeļiem)	7
Tuba (tikai noteiktiem modeļiem)	7
Dolby Home Theater izmantošana apkārtējai/ vairāku kanālu skaņai (tikai noteiktiem modeļiem)	7
<b>Video</b>	<b>8</b>
16:9 displejs	8
<b>Sistēmas utilītu lietošana</b>	<b>9</b>
Acer Bio-Protection (tikai noteiktiem modeļiem)	9
Acer Backup Manager	10
<b>Barošanas pārvaldība</b>	<b>11</b>

<b>Acer eRecovery Management</b>	<b>12</b>
Dublējumkopiju ierakstīšana diskos	13
Restore (Atjaunošana)	14
Windows atjaunošana no dublējumkopiju diskciem	15
<b>Acer Arcade Deluxe</b>	<b>17</b>
Vispārējās vadības pogas	18
Navigācijas vadības pogas	18
Sabiedriskā tīmekļa vietņu lietošana	18
Photo (Foto)	18
Video	19
Atskaņotāja vadības pogas	19
Music (Mūzika)	20
Atjaunināt	20
<b>Akumulators</b>	<b>21</b>
Akumulatora īpašības	21
Akumulatora kalpošanas laika pagarināšana	21
Akumulatora ievietošana un izņemšana	22
Akumulatora uzlāde	23
Akumulatora uzlādes līmeņa pārbaudīšana	23
Akumulatora kalpošanas laika optimizēšana	23
Brīdinājums par zemu akumulatora uzlādes līmeni	24
<b>Piezīmjdatora pārvadāšana</b>	<b>25</b>
Atvienošana no darba virsmas	25
Pārnēsāšana	25
Datora sagatavošana	25
Kas jāņem līdz uz sanāksmēm	26
Datora nešana uz mājām	26
Datora sagatavošana	26
Kas jāņem līdz	26
Īpaši apsvērumi	26
Mājas biroja aprīkošana	27
Datora līdzņemšana ceļā	27
Datora sagatavošana	27
Kas jāņem līdz	27
Īpaši apsvērumi	27
Datora līdzņemšana starptautiskos ceļojumos	28
Datora sagatavošana	28
Kas jāņem līdz	28
Īpaši apsvērumi	28
<b>Datora drošība</b>	<b>28</b>
Datora drošības atslēgas lietošana	28
Paroļu lietošana	29
Paroļu ievadīšana	29
Paroļu iestatīšana	29







<b>Sistēmas paplašināšana, izmantojot papildaprīkojumu</b>	<b>30</b>
Savienojamības iespējas	30
Faksa/datū modems (tikai noteiktiem modeļiem)	30
Iebūvētais tīklošanas līdzeklis	31
Patērētāja infrasarkanais (CIR) (tikai noteiktiem modeļiem)	31
Universālā seriālā kopne (USB)	32
IEEE 1394 ports (tikai noteiktiem modeļiem)	32
Augstas kvalitātes multivides saskarne (tikai noteiktiem modeļiem)	33
ExpressCard (tikai noteiktiem modeļiem)	33
Atmiņas ievietošana (tikai noteiktiem modeļiem)	34
<b>Televīzijas baudišana ar Windows Media Center</b>	<b>36</b>
Izvēlieties ievades veidu	36
Televīzijas skatīšanās, izmantojot papildu DVB-T (digitālā televīzija) antenu (atsevišķiem modeļiem)	36
Lai pievienotu digitālo antenu	36
Televīzijas skatīšanās ar ārējo antenu vai kabeļa ligzdu	37
BIOS utilīta	38
Sāknēšanas secība	38
Atkopšanas no diska uz disku iespējošana	38
Parole	38
Programmatūras lietošana	39
DVD filmu atskaņošana	39
<b>Biežāk uzdotie jautājumi</b>	<b>40</b>
Servisa pieprasīšana	42
Starptautiskā ceļotāju garantija (ITW)	42
Pirms zvanāt	42
<b>Problēmu novēršana</b>	<b>43</b>
Padomi problēmu novēršanai	43
Kļūdu ziņojumi	43
<b>Reglamentējoši noteikumi un drošības paziņojumi</b>	<b>44</b>
FCC ziņojums	44
Modema paziņojumi (tikai noteiktiem modeļiem)	45
Paziņojums par šķidro kristālu displeja pikseliem	47
Normatīvā informācija par radioierīci	47
Vispārīga informācija	47
FCC radiofrekvenču drošības prasība	48
Kanāda — Mazjaudas radiosakaru ierīces, kurām nav vajadzīgas licences (RSS-210)	49
Cilvēku pakļaušana radioviļņu laukam (RSS-102)	49
LCD panel ergonomic specifications	49





# Īpašie taustiņi un indikatori

Īpašie taustiņi un indikatori nodrošina vienkāršu piekļuvi ērtām funkcijām un brīvā statusa informācijai.

Ikona	Elements	Apraksts
	Dublēšanas taustiņš	Palaiž Acer Backup Management trīs soļu datu dublēšanai (tikai noteiktiem modeļiem).
<b>P</b>	PowerSmart taustiņš	Pārslēdz datoru enerģijas taupīšanas režīmā (tikai noteiktiem modeļiem).
	Programmējams taustiņš	Lietotājs šo pogu var pārprogrammēt (tikai noteiktiem modeļiem).
	Barošanas indikators	Norāda datora barošanas statusu.
	Akumulatora indikators	Norāda datora akumulatora statusu. <b>1. Uzlāde:</b> Indikators ir oranžā krāsā, akumulatoram lādējoties. <b>2. Pilnībā uzlādēts:</b> Datoram darbojoties no maiņstrāvas, indikators ir zils.
	Sakaru indikators	Norāda datora bezvadu savienojamās ierīces statusu.
	Cietā diska indikators	Norāda, ka cietais disks ir aktīvs.
	Num Lock (Ciparslēgs) indikators	Deg, ja ir aktivizēts ciparslēgs (tikai noteiktiem modeļiem).
	Caps Lock (Burtslēgs) indikators	Deg, ja ir aktivizēts burtslēgs (tikai noteiktiem modeļiem).

## Bezvadu ierīču iespējošana

Launch Manager ļauj jums iespējot un atspējot dažādas bezvadu savienojamās ierīces datorā.

Nospiediet <Fn> + <F3>, lai atvērtu Launch Manager loga paneli.

Sarkana poga norāda, ka ierīce ir izslēgta.

- Noklikšķiniet sarkano pogu, lai ieslēgtu ierīci.

Zaļa poga norāda, ka ierīce ir ieslēgta.

- Noklikšķiniet zaļo pogu, lai izslēgtu ierīci.



**Piezīme:** Sakaru ierīces var atšķirties atkarībā no sistēmas konfigurācijas. Atcerieties, ka varat piekļūt attiecīgās bezvadu ierīces konfigurācijas panelim, lai izmantotu papildiespējas.

# Skārienpanelis

Iebūvētais skārienpanelis ir rādītājerīce, kas fiksē kustību pa tās virsmu. Tas nozīmē, ka kursorš reaģē, kad pārvietojat savu pirkstu pa skārienpaneļa virsmu. Skārienpaneļa novietojums plaukstu atbalsta zonas vidū nodrošina optimālu lietošanas ērtumu un atbalstu.

## Skārienpaneļa pamati (ar divu klikšķu pogām)

Turpmāk paskaidrots, kā lietot skārienpaneli ar divu klikšķu pogām.

- Velciet ar pirkstu pa skārienpaneli, lai pārvietotu kursoru.
- Lai izvēlētos un izpildītu funkcijas, spiediet kreiso un labo pogu, kas atrodas zem skārienpaneļa. Šīs abas pogas ir līdzīgas peles kreisajai un labajai pogai. Uzsitot pa skārienpaneli, tiek panākts tāds pats rezultāts, kā klikšķinot kreiso pogu.

Funkcija	Kreisā poga	Labā poga	Galvenais skārienpanelis
Izpildīt	Ātri noklikšķināt divreiz.		Uzsist divreiz (tādā pašā ātrumā, kā veicot dubultklikšķi ar peles pogu).
Izvēlēties	Noklikšķināt vienreiz.		Uzsist vienreiz.
Vilkt	Noklikšķināt un turēt, tad ar pirkstu vilkt pa skārienpaneli, lai vilktu kursoru.		Uzsist divreiz (tādā pašā ātrumā, kā veicot dubultklikšķi ar peles pogu); pēc otrā uzsitiena atstāt pirkstu uz skārienpaneļa un vilkt kursoru.
Pieklūt kontekstizvēlnei		Noklikšķināt vienreiz.	



**Piezīme:** Ilustrācijas ir tikai atsaucēm. Precīza jūsu datora konfigurācija ir atkarīga no iegādātā modeļa.



**Piezīme:** Izmantojot skārienpaneli, uzturiet to — un savus pirkstus — sausus un tīrus. Skārienpanelis uztver pirkstu kustību; tādēļ, jo vieglāks pieskāriens, jo labāk tas reaģē. Spēcīgāk uzsitot, skārienpanelis nereaģēs labāk.



**Piezīme:** Pēc noklusējuma skārienpanelim ir iespējota vertikālā un horizontālā ritināšana. To var atspējot, Windows Control Panel (Vadības panelī) izvēloties Mouse settings (Peles iestatījumi).

# Tastatūras lietošana

Tastatūrai ir pilna izmēra taustiņi un iegulta cipartastatūra\*, atsevišķs kursora, slēga taustiņi, Windows, funkciju un īpašie taustiņi.

## Slēga taustiņi un iegultā cipartastatūra\*

Tastatūrai ir trīs slēga taustiņi, kurus var ieslēgt un izslēgt.

Slēga taustiņš	Apraksts
Caps Lock (Burtslēgs)	Kad ir ieslēgts Caps Lock (burtslēgs), visas alfabēta rakstzīmes tiks rakstītas ar lielajiem burtiem.
Num Lock (Ciparslēgs) <Fn> + <F11>*	Kad ir ieslēgts Num Lock (ciparslēgs), iegultā cipartastatūra darbojas ciparu režīmā. Taustiņi funkcionē kā kalkulators (ar aritmētiskajiem operatoriem +, -, * un /). Strādājiet šajā režīmā, ja jums jāievada daudz skaitlisku datu. Labāks risinājums būtu ārējas papildtastatūras pievienošana.
Scroll Lock (Ritslēgs) <Fn> + <F12>	Kad Scroll Lock (ritslēgs) ir ieslēgts, ekrāns pavirzās par vienu rindu augšup vai lejup, ja attiecīgi nospiež augšupvērsto vai lejupvērsto bulttaustiņu. Dažās lietojumprogrammās Scroll Lock (ritslēgs) nedarbojas.

Iegultā cipartastatūra funkcionē tāpat kā galddatora cipartastatūra. Cipartastatūra ir apzīmēta ar mazām rakstzīmēm taustiņu augšējās labajos stūros. Lai vienkāršotu tastatūras apzīmējumus, kursora vadības taustiņu simboli nav uzdrukāti uz taustiņiem.













Vēlamā piekļuve	Num Lock (Ciparslēgs) ieslēgts	Num Lock (Ciparslēgs) izslēgts
Iegultās cipartastatūras ciparu taustiņi	Ievadiet ciparus kā parasti.	
Iegultās cipartastatūras kursora vadības taustiņi	Izmantojot kursora vadības taustiņus, turiet nospiestu taustiņu <Shift>.	Izmantojot kursora vadības taustiņus, turiet nospiestu taustiņu <Fn>.
Galvenie tastatūras taustiņi	Rakstot burtus ar iegulto tastatūru, turiet nospiestu taustiņu <Fn>.	Ievadiet burtus kā parasti.

\* tikai noteiktiem modeļiem

## Ātrie taustiņi





















Lai piekļūtu lielākajai daļai datora vadības funkciju, piemēram, ekrāna spilgtuma un skaļuma regulēšanai, tiek izmantoti datora ātrie taustiņi jeb taustiņu kombinācijas.

Lai aktivizētu ātros taustiņus, nospiediet un turiet taustiņu **<Fn>**, tad nospiediet ātrā taustiņa kombinācijas otru taustiņu.

Ātrais taustiņš	Ikona	Funkcija	Apraksts
<b>&lt;Fn&gt; + &lt;F3&gt;</b>		Sakaru taustiņš	Iespējo / atspējo datora sakaru ierīces. (Sakaru ierīces var atšķirties atkarībā no konfigurācijas.)
<b>&lt;Fn&gt; + &lt;F4&gt;</b>		Miega režīms	Pārslēdz datoru miega režīmā.
<b>&lt;Fn&gt; + &lt;F5&gt;</b>		Displeja pārslēgšana	Pārslēdz displeja izvadi starp displeja ekrāna un ārējo monitoru (ja tas ir pievienots), vai rāda izvadi abos.
<b>&lt;Fn&gt; + &lt;F6&gt;</b>		Izslēgt displeju	Enerģijas taupīšanas nolūkā izslēdz displeja ekrāna pretgaismu. Lai atjaunotu pretgaismu, nospiediet jebkuru taustiņu.
<b>&lt;Fn&gt; + &lt;F7&gt;</b>		Skārienpaneļa pārslēgšana	Ieslēdz un izslēdz iebūvēto skārienpaneli.
<b>&lt;Fn&gt; + &lt;F8&gt;</b>		Skaļruņu pārslēgšana	Ieslēdz un izslēdz skaļruņus.
<b>&lt;Fn&gt; + &lt;F11&gt;</b>		NumLk	Ieslēdz un izslēdz iegulto cipartastatūru (tikai noteiktiem modeļiem).
<b>&lt;Fn&gt; + &lt;D&gt;</b>		Spilgtāk	Palielina ekrāna spilgtumu.
<b>&lt;Fn&gt; + &lt;L&gt;</b>		Blāvāk	Samazina ekrāna spilgtumu.
<b>&lt;Fn&gt; + &lt;U&gt;</b>		Skaļāk	Palielina skaņas skaļumu.
<b>&lt;Fn&gt; + &lt;V&gt;</b>		Klusāk	Samazina skaņas skaļumu.
<b>&lt;Fn&gt; + &lt;Home&gt;</b>		Atskaņot/apturēt	Atskaņo vai aptur izvēlēto multivides failu.
<b>&lt;Fn&gt; + &lt;Pg Up&gt;</b>		Pārtraukt	Aptur izvēlēto multivides faila atskaņošanu.
<b>&lt;Fn&gt; + &lt;Pg Dn&gt;</b>		Atpakaļ	Atgriežas pie iepriekšējā multivides faila.
<b>&lt;Fn&gt; + &lt;End&gt;</b>		Tālāk	Pārlec uz nākamo multivides failu..

# Windows taustiņi

Tastatūrai ir divi taustiņi, kuri izpilda operētājsistēmai Windows raksturīgas funkcijas.

Taustiņš	Apraksts
 Windows taustiņš	<p>Ja šo taustiņu nospiež atsevišķi, tiek panākts tāds pats rezultāts, kā noklikšķinot uz Windows pogas Start (Sākt) - tiek atvērta izvēlne Start (Sākt). To var izmantot arī kopā ar citiem taustiņiem, lai nodrošinātu dažādas funkcijas:</p> <ul style="list-style-type: none"> <li>&lt;  &gt;: Atvērt vai aizvērt izvēlni Start (Sākt)</li> <li>&lt;  &gt; + &lt;D&gt;: Parādīt darbvirsnu</li> <li>&lt;  &gt; + &lt;E&gt;: Atvērt programmu Windows Explorer</li> <li>&lt;  &gt; + &lt;F&gt;: Meklēt failu vai mapi</li> <li>&lt;  &gt; + &lt;G&gt;: Pārskatīt sānjoslas sīkrīkus</li> <li>&lt;  &gt; + &lt;L&gt;: Aizslēgt datoru (ja esat pievienots tīkla domēnam) vai pārslēgt lietotājus (ja neesat pievienots tīkla domēnam)</li> <li>&lt;  &gt; + &lt;M&gt;: Minimizēt visus logus</li> <li>&lt;  &gt; + &lt;R&gt;: Atvērt dialoglodziņu Run (Palaist)</li> <li>&lt;  &gt; + &lt;T&gt;: Pārskatīt uzdevumjoslas programmas</li> <li>&lt;  &gt; + &lt;U&gt;: Atvērt Ease of Access Center</li> <li>&lt;  &gt; + &lt;X&gt;: Atvērt Windows mobilitātes centru</li> <li>&lt;  &gt; + &lt;BREAK&gt;: Parādīt dialoglodziņu System Properties (Sistēmas rekvizīti)</li> <li>&lt;  &gt; + &lt;SHIFT+M&gt;: Atjaunot darbvirsnā minimizētos logus</li> <li>&lt;  &gt; + &lt;TAB&gt;: Pārskatīt uzdevumjoslas programmas, izmantojot Windows Flip 3-D</li> <li>&lt;  &gt; + &lt;ATSTARPES TAUSTIŅŠ&gt;: Izvirzīt visus sīkrīkus priekšplānā un atlasīt Windows sānjoslu</li> <li>&lt;CTRL&gt; + &lt;  &gt; + &lt;F&gt;: Meklēt datorus (ja atrodaties tīklā)</li> <li>&lt;CTRL&gt; + &lt;  &gt; + &lt;TAB&gt;: Izmantot bulttaustiņus, lai pārskatītu uzdevumjoslas programmas, izmantojot Windows Flip 3-D</li> </ul> <p style="text-align: center;">  .....         </p> <p><b>Piezīme:</b> Atkarībā no jūsu Windows izdevuma, daži īsinājumaustiņi var nefunkcionēt atbilstoši aprakstam.</p>
 Lietojumprogrammas taustiņš	<p>Šim taustiņam ir tāda pati iedarbība kā noklikšķinot labo peles pogu; tas atver lietojumprogrammas kontekstizvēlni.</p>

# Audio

Datoram ir arī 32 bitu augstas kvalitātes (HD) audio un skaļrunis(-ņi).

## Acer PureZone (tikai noteiktiem modeļiem)

Sistēma ietver arī plašas, uzlabotas audio iespējas, ko nodrošina Acer PureZone ar iebūvētiem stereo mikrofoniem, kā arī staru veidošanas un atbalss slāpēšanas tehnoloģijām. Acer PureZone tehnoloģija atbalsta akustisko atbalss slāpēšanu, staru veidošanu un trokšņu slāpēšanu, nodrošinot iespēju ierakstīt tīru skaņu. Lai iestatītu mikrofonu, palaidiet programmu Acer HD Audio Manager, veicot dubultklikšķi uz Acer HD Audio Manager ikonas Windows sistēmas tehnē. Tiks parādīts Acer HD Audio Manager uznirstošais dialoglodziņš. Noklikšķiniet uz cilnes Microphone (Mikrofons) un pēc tam uz cilnes Microphone Effects (Mikrofona efekti). Lai iestatītu mikrofona efektus, atlasiet opcijas Beam Forming (Staru veidošana) un Acoustic Echo Cancellation (Akustiskā atbalss slāpēšana).



**Piezīme:** Lai iegūtu vairāku skaņas avotu ievadi, atspējojiet staru veidošanu.

## Tuba (tikai noteiktiem modeļiem)

Speciālie Tuba CineBass zemfrekvences reproduktori sniedz zemi tricinošu kinoteātra audio. Novatoriskais dizains iekļauj zemfrekvences reproduktoru ar cauruļveida eņģēm.

## Dolby Home Theater izmantošana apkārtējai/vairāku kanālu skaņai (tikai noteiktiem modeļiem)

Jūsu Acer piezīmjdators ietver Dolby Home Theater<sup>®</sup> audio uzlabojumus, ko nodrošina Dolby Pro Logic IIx, Dolby Digital Live, Dolby Headphone, Dolby Natural Bass un Dolby Sound Space Expander, Audio Optimization, High Frequency Enhancer tehnoloģijas sniedzot jums kvalitatīvu digitālo telpisko skaņu filmu, spēļu un mūzikas baudīšanai reālistiskā daudzkanālu audio vidē.

### Dolby Pro Logic IIx

Dolby Pro Logic IIx rada spilgtu 5.1 kanālu telpiskās skaņas pieredzi no jebkuras stereo (divu kanālu) filmas, mūzikas, televīzijas vai filmas audio avota. Dolby Pro Logic IIx pārbauda signālu un izmanto šo informāciju, lai paplašinātu audio līdz 5.1 kanālu ļoti reālistiskai, dabīgai telpiskai skaņai.

## Dolby Digital Live

Dolby Digital Live pārveido jebkuru audio signālu reālā laikā no datora vai spēļu konsoles Dolby Digital vienkāršam savienojumam ar mājas teātru sistēmām caur vienu digitālo vadu. Lietotāji var izbaudīt datora vai spēļu audio izklaidi ar aizraujošu reālismu caur mājas teātra uztvērējiem vai citām ierīcēm, kas aprīkotas ar Dolby Digital dekodēšanas tehnoloģiju.

## Dolby Headphone

Dolby Headphone rada personīgu telpisku skaņas pieredzi, izmantojot jebkuru austiņu komplektu. Mūzikas, filmu un spēļu atskaņošana rada plašāku, atvērtāku un dramatiskāku skaņu, uzlabojot klausīšanās komfortu un liekot klausītājiem justies tā, it kā darbība notiku ap viņiem.

## Dolby Natural Bass

Basu pastiprināšanas sistēma, kas vairumam skaļruņu nodrošina līdz astoņiem lejupejošiem pagarinājumiem basa atbildē.

## Dolby Sound Space Expander

Skaņas pakāpes uzlabotājs, kas rada plašu stereo attēlu un uzlabo instrumentu atdalīšanu, nesamazinot sajaukuma centru.

# Video

## 16:9 displejs

16:9 displejs piedāvā pilnekrāna augstas kvalitātes filmas mājās kā vēl nekad iepriekš. Ļoti augsts krāsu piesātinājums garantē autentisku augstas kvalitātes skatīšanās pieredzi. 16:9 kvalitāte nozīmē, ka ir radīti patiesa mājas teātra uzskates līdzekļi piezīmjdatora izklaides entuziastiem.



# Sistēmas utilītu lietošana

## Acer Bio-Protection (tikai noteiktiem modeļiem)

Acer Bio-Protection Fingerprint Solution ir daudzfunkcionāla pirkstu nospiedumu programmatūras pakotne, kas ir integrēta ar operētājsistēmu Microsoft Windows. Izmantojot pirksta nospiedumu unikalitāti, Acer Bio-Protection Fingerprint Solution iekļauj aizsardzību pret neatļautu piekļuvi jūsu datoram ar centralizētu paroles vadību caur Password Bank; un ātru lietojumprogrammu/tīmekļa vietņu palaišanu un pieteikšanos ar Acer FingerLaunch.

Izmantojot Acer Bio-Protection Fingerprint Solution, tagad jūsu personālajam datoram tiek nodrošināts papildu drošības līmenis, kā arī iespēja ērti piekļūt ikdienas uzdevumiem ar vienkāršu pirksta kustību!

Papildinformāciju skatiet Acer Bio-Protection palīdzības failos.

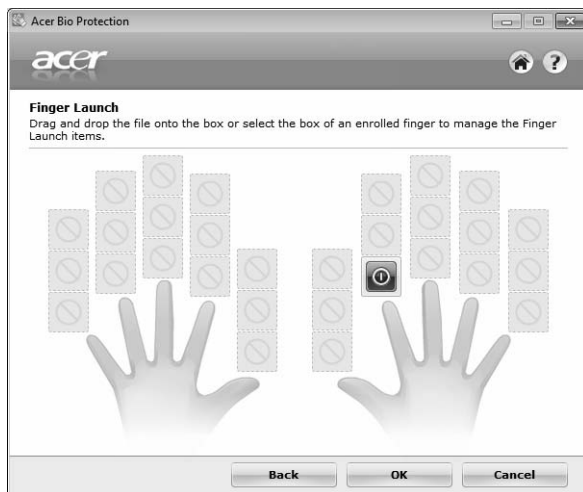

# Acer Backup Manager



**Piezīme:** Šis līdzeklis ir pieejams tikai noteiktos modeļos.

Acer Backup Manager ir vienkāršs trīs soļu process, kas jums ļauj izveidot visas sistēmas vai atlasītu failu vai mapju dublējuma kopijas saskaņā ar sarakstu vai kā jums nepieciešams.

Lai palaistu Acer Backup Manager, nospiediet Acer Backup Manager taustiņu virs tastatūras. Jūs varat arī iet uz **Start** (Sākt) > **All Programs** (Visas programmas) > **Acer Backup Manager** > **Acer Backup Manager**. Tas atvērš Welcome ekrānu; no šī ekrāna jūs tiksiet izvests caur trīs soļiem, lai uzstādītu paredzētās dublējumkopijas. Noklikšķiniet **Continue** (Turpināt), lai dotos uz nākamo ekrānu. Noklikšķiniet + pogu un sekojiet uz ekrāna esošajām instrukcijām:

- 1 Izvēlieties saturu, ko vēlaties dublēt. Jo mazāku saturu izvēlēsit, jo ātrāks būs process, taču tas paaugstinās informācijas pazaudēšanas risku.
- 2 Izvēlieties, kur gribat saglabāt dublējumkopijas. Jums būs jāizvēlas ārējais draiveris jūsu D: draiverī; Acer Backup Manager nevar saglabāt dublējumkopiju avota draiverī.
- 3 Izvēlieties, cik bieži vēlaties, lai Acer Backup Manager veidotu dublējumkopijas.

Kad pabeigsiet šos trīs soļus, dublējumkopijas tiks izveidotas saskaņā ar sarakstu. Jūs varat arī izveidot dublējumkopijas manuāli, nospiežot Acer Backup Manager taustiņu.

Ja vēlaties mainīt iestatījumus jebkurā laikā, palaidiet Acer Backup Manager no **Start** (Sākt) izvēlnes un izpildiet iepriekš izklāstītos soļus.

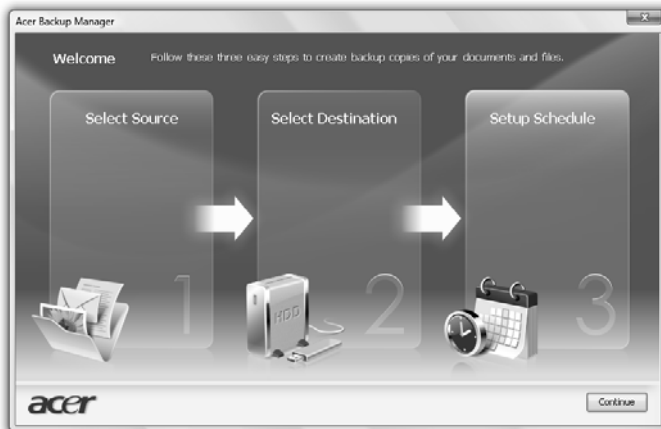

## Barošanas pārvaldība

Šim datoram ir iebūvēts barošanas pārvaldības elements, kas pārrauga sistēmas aktivitāti. Sistēmas aktivitāte ir jebkāda aktivitāte, kurā iesaistīta viena vai vairākas no šīm ierīcēm: tastatūra, pele, cietais disks, datoram pievienotās papildierīces un videoatmiņa. Ja noteiktā laikposmā netiek konstatēta aktivitāte (bezdarbības taimauts), dators aptur dažas vai visas ierīces, lai taupītu enerģiju.

Šis dators izmanto barošanas pārvaldības shēmu, kas atbalsta uzlaboto konfigurācijas un barošanas bloka saskarni (ACPI), kura vienlaikus nodrošina maksimālu enerģijas ietaupījumu un maksimālu veiktspēju. Windows jūsu datorā veic visus enerģijas taupīšanas darbus.

## Acer PowerSmart taustiņš



.....

**Piezīme:** Šis līdzeklis ir pieejams tikai noteiktos modeļos.

Acer PowerSmart taustiņš izmanto jūsu datora grafikas apakšsistēmas elektrības taupīšanas funkcijas, lai samazinātu kopējo elektrības patēriņu. Nospiežot Acer PowerSmart taustiņu, ekrāna spilgtums tiek samazināts un grafikas mikroshēma tiek pārslēgta uz mazāku ātrumu; PCI un WLAN pārslēdzas uz elektrības taupīšanas režīmu. Nospiediet Acer PowerSmart taustiņu vēlreiz, lai atgrieztos uz iepriekšējiem iestatījumiem.

# Acer eRecovery Management

Acer eRecovery Management ir rīks ātrai sistēmas atjaunošanai. Pastāv iespēja dublēt/atjaunot rūpnīcas noklusējuma attēlu, kā arī pārinstalēt lietojumprogrammas un draiverus.



**Piezīme:** Viss norādītais saturs ir paredzēts tikai atsaucei. Produkta faktiskās specifikācijas var atšķirties.

Utilīta Acer eRecovery Management ietver šādas funkcijas:

- 1 Backup (Dublēšana):
  - Create Factory Default Disc (Izveidot rūpnīcas noklusējuma disku)
  - Create Drivers and Applications Disc (Izveidot draiveru un lietojumprogrammu disku)
- 2 Restore (Atjaunošana):
  - Pilnībā atjaunot sistēmu uz rūpnīcas noklusējumu
  - Atjaunot operētājsistēmu un saglabāt lietotāja informāciju
  - Pārinstalēt draiverus un lietojumprogrammas

Šajā nodaļā aprakstīts katrs no šiem procesiem.



**Piezīme:** Šis līdzeklis ir pieejams tikai noteiktos modeļos. Ja jūsu sistēmā nav iebūvēts optisko disku rakstītājs, pirms utilītas Acer eRecovery Management palaišanas, lai veiktu uzdevumus, kuros tiek lietoti optiskie diski, vispirms pievienojiet ārējo optisko disku rakstītāju.

Lai izmantotu Acer eRecovery Management paroles aizsargfunkciju, jums vispirms jāuzstāda parole. Paroli uzstāda, palaižot Acer eRecovery Management un noklikšķinot **Settings (Iestatījumi)**.



## Dublējumkopiju ierakstīšana diskos

No Acer eRecovery Management Backup (dublēšanas) lapas jūs varat ierakstīt rūpnīcas noklusējuma attēlu vai dublēt draiverus un lietojumprogrammas.

- 1 Noklikšķiniet uz **Start (Sākt) > All Programs (Visas programmas) > Acer > Acer eRecovery Management**.
- 2 Acer eRecovery Management atver **Backup (dublēšanas)** lapu.

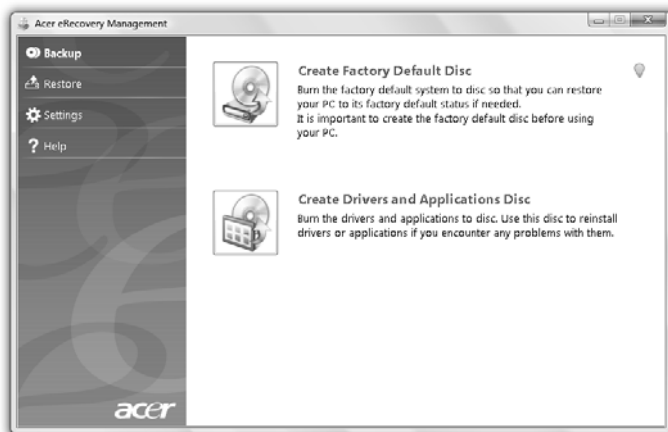

- 3 Izvēlieties dublēšanas veidu (rūpnīcas noklusējuma vai draiveru un lietojumprogrammu), ko vēlaties ierakstīt diskā.

- 4 Lai pabeigtu procesu, izpildiet ekrānā redzamos norādījumus.



**Piezīme:** Rūpnīcas noklusējuma attēlu veidojiet, ja vēlaties ierakstīt sāknējamo disku, kurš satur pilnu datora operētājsistēmu tādā stāvoklī, kādā tā tika piegādāta jums no rūpnīcas. Ja vēlaties izveidot disku, kura saturu varēs pārliūkot un instalēt no tā atsevišķus draiverus un lietojumprogrammas, izveidojiet draiveru un lietojumprogrammu dublējumkopijas — šis disks nebūs sāknējams.

## Restore (Atjaunošana)

Atjaunošanas funkcija jums ļauj atjaunot vai atkopt sistēmu no rūpnīcas noklusējuma attēla vai no iepriekš izveidota CD un DVD dublējumkopijām. Varat arī pārinstalēt savā Acer sistēmā lietojumprogrammas un draiverus.

- 1 Noklikšķiniet uz **Start (Sākt) > All Programs (Visas programmas) > Acer > Acer eRecovery Management**.
- 2 Pārslēdzieties uz **Restore (atjaunošanas)** lapu, noklikšķinot **Restore (Atjaunot)**.

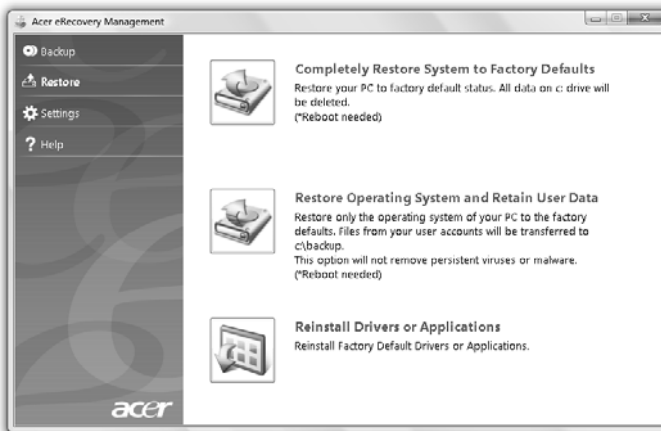

- 3 Jūs varat izvēlēties atjaunot sistēmu no rūpnīcas noklusējuma attēla vai pārinstalēt lietojumprogrammas un draiverus.
- 4 Lai pabeigtu procesu, izpildiet ekrānā redzamos norādījumus.

## Windows atjaunošana no dublējumkopiju diskciem



**Piezīme:** Šis līdzeklis ir pieejams tikai noteiktos modeļos.

Lai atjaunotu Windows no iepriekš ierakstītiem dublējumkopiju diskciem, jums būs nepieciešams ievietot pirmo dublējumkopijas disku un iespējot **F12 Boot Menu** ar BIOS uzstādīšanas pakalpojuma palīdzību.

- 1 Ieslēdziet datoru un ievietojiet pirmo sistēmas atkopšanas disku optiskajā diskdzinī. Pārstartējiet datoru.
- 2 Startēšanas laikā, kad tiek rādīts Acer logo, nospiediet **F2** taustiņu, lai ievietu **BIOS Setup**, kur jūs varat iestatīt sistēmas parametrus.
- 3 Izmantojiet kreiso un labo bulltaustiņu, lai atlasītu **Main** apakšizvēlni.
- 4 Izmantojiet augšējo un apakšējo bulltaustiņu, lai izvēlētos **F12 Boot Menu**.
- 5 Izmantojiet **F5** vai **F6** taustiņu, lai nomainītu **F12 Boot Menu** uz **Enabled**.
- 6 Nospiediet **ESC** taustiņu, lai ievietu **Exit** apakšizvēlnē, nospiediet **ENTER** taustiņu, lai **Exit Saving Changes**. Nospiediet **ENTER** taustiņu vēlreiz, lai atlasītu **Yes**. Sistēma tiks atsāknēta.
- 7 Pēc atsāknēšanas, kad tiek rādīts Acer logo, nospiediet **F12** taustiņu, lai atvērtu **Boot Menu**. Šeit jūs varat izvēlēties, no kuras ierīces sāknēt.
- 8 Izmantojiet bulltaustiņus, lai atlasītu **IDE1\***, pēc tam nospiediet **ENTER** taustiņu. Windows tiks instalēts no atkopšanas diska.
- 9 Ievietojiet otro atkopšanas disku, kad tas tiek pieprasīts, pēc tam sekojiet tam, kas tiek pateikts priekšā uz ekrāna, lai pabeigtu atjaunošanu.
- 10 Izņemiet atkopšanas disku no optiskā draivera, kad atjaunošana ir pabeigta. Dariet to pirms datora atsāknēšanas.

Ja dodat priekšroku sāknēšanas prioritātei ilgtermiņa lietošanai, jums jāizvēlas **Boot** apakšizvēlne.

- 1 Ieslēdziet datoru un ievietojiet pirmo sistēmas atkopšanas disku optiskajā diskdzinī. Pārstartējiet datoru.
- 2 Startēšanas laikā, kad tiek rādīts Acer logo, nospiediet **F2** taustiņu, lai ieeitu **BIOS Setup**, kur jūs varat iestādīt sistēmas parametrus.
- 3 Izmantojiet kreiso un labo bulttaustiņu, lai atlasītu **Boot** apakšizvēlni.
- 4 Izmantojiet augšējo un apakšējo bulttaustiņu, lai atlasītu **IDE1\*** ierīci.
- 5 Izmantojiet **F6** taustiņu, lai pārvietotu **IDE1\*** ierīci uz augstāko sāknēšanas prioritāti, vai izmantojiet **F5** taustiņu, lai pārvietotu citas ierīces uz zemāku sāknēšanas prioritāti. Nodrošiniet to, ka **IDE1\*** ierīce ir augstākā prioritāte.
- 6 Nospiediet **ESC** taustiņu, lai ieeitu **Exit** apakšizvēlnē, nospiediet **ENTER** taustiņu, lai **Exit Saving Changes**. Nospiediet **ENTER** taustiņu vēlreiz, lai izvēlētos **Yes**. Sistēma tiks atsāknēta.
- 7 Kad atsāknēsiet, Windows tiks instalēts no atkopšanas diska.
- 8 Ievietojiet otro atkopšanas disku, kad tas tiek pieprasīts, pēc tam sekojiet tam, kas tiek pateikts priekšā uz ekrāna, lai pabeigtu atjaunošanu.
- 9 Izņemiet atkopšanas disku no optiskā draivera, kad atjaunošana ir pabeigta. Dariet to pirms datora atsāknēšanas.



# Acer Arcade Deluxe



**Piezīme:** Šis līdzeklis ir pieejams tikai noteiktos modeļos.

Acer Arcade Deluxe ir programmatūra mūzikas atskaņošanai, fotogrāfiju apskatei un filmu rādīšanai ar integrētiem sabiedriskā tīmekļa rīkiem. Izmantojiet MediaConsole (ja ir pieejama) vai skārienpaneli, lai atlasītu vēlamo multivides veidu vai koplietotu to ar draugiem, izmantojot YouTube, Facebook vai Flickr.



- **Photo (Foto)** — skatieties cietajā diskā vai pārvietojamā vidē saglabātus fotoattēlus.
- **Video** — skatieties DVD, VCD, Blu-Ray filmas, videoklipus vai saturu no tā nodrošinātājiem, piemēram, YouTube.
- **Music (Mūzika)** — klausieties dažādu formātu mūzikas failus.



**Piezīme:** Skatoties videoklipus, optiskos diskus vai slaidrādes, ekrānsaudzētāja un enerģijas taupītšanas funkcijas nav pieejamas.

## Vispārējās vadības pogas

Skatoties videoklipus, filmas vai slīdrādes, izmantojot pilnekrāna- izšķirtspēju, tiks parādīti divi uzniestoši vadības paneļi, ja pakustināsiet peles rādītāju. Tie automātiski pazūd pēc dažām sekundēm. Panelis Navigācijas vadības pogas parādās augšpusē un Atskaņotāja vadības pogas – ekrāna apakšpusē.

## Navigācijas vadības pogas

Lai atgrieztos programmas Arcade sākumlapā, noklikšķiniet uz **Home (Sākumlapa)**

ikonas  loga augšējā labajā stūrī; pārējām pogām (minimizēt, maksimizēt, aizvērt) ir standarta datora funkcijas.

Lai aizvērtu programmu Arcade, noklikšķiniet uz pogas **Close (Aizvērt)** loga augšējā labajā stūrī.

## Sabiedriskā tīmekļa vietņu lietošana

Ja jums ir konti, kas atbalsta sabiedriskā tīmekļa vietnes, jūs varat pierakstīties savos kontos un skatīt atjaunināto informāciju tieši no Acer Arcade Deluxe. Pirmo reizi noklikšķinot uz kādu no sabiedriskā tīmekļa saitēm **Photo (Foto)** vai **Video** lapās, jūs aicinās ievadīt savu lietotājavārdu un paroli. Ja jūs atzīmēsiet **Remember me (Atcerēties mani)**, Acer Arcade Deluxe atcerēsies jūsu pieteikšanās informāciju un automātiski rādīs atjauninātu informāciju nākamreiz, kad ieiesiet Photo (Foto) vai Video lapā.

Jūs varat arī koplietot saturu, noklikšķinot uz **Share on (Koplietot)** ikonas . Tas jums ļaus augšupielādēt fotogrāfijas un video atlasītajās vietnēs, mobilās ierīcēs vai ārējās glabāšanas ierīcēs. Lai koplietotu saturu, velciet sīktēlu no saraksta un nolieciet to vietnē vai ierīcē, kurā vēlaties to iekopēt.

## Photo (Foto)

Programmā Acer Arcade Deluxe var no jebkura datorā pieejamā diskdziņa skatīties digitālos fotoattēlus pa vienam vai arī kā slaidrādi. Noklikšķiniet uz **Photo (Foto)**, lai atvērtu Photo (Foto) lapu; šeit jūs varat redzēt atsevišķu attēlu un mapju sīktēlus. **Noklikšķiniet** uz mapes, lai to atvērtu.

Lai skatītu slīdrādi, atveriet mapi, kas satur attēlus, ko vēlaties apskatīt, izvēlieties visus vai dažus attēlus un noklikšķiniet uz **Play (Atskaņot)** ikonas . Slīdrāde tiek rādīta pilnekrāna izšķirtspējā.

Varat arī skatīt atsevišķu attēlu, noklikšķinot uz tā. Tas atver attēlu pilnekrāna izšķirtspējā.

Tad var izmantot ekrānā redzamās vadības pogas, lai tuvinātu, tālinātu, kā arī panoramētu četros virzienos.

## Video

Divreiz noklikšķiniet uz filmas vai videoklipa, ko vēlaties skatīties, ikonas.

Atkarībā no jūsu datorā instalētā optiskā dziņa veida jūs varat skatīties filmas no Blu-Ray diskiem, standarta DVD un video CD (VCD) ar Acer Arcade Deluxe Cinema (Kinoteātris) funkciju. Šim atskaņotājam ir standarta DVD atskaņotāja funkcijas un vadības pogas.

Ievietojot DVD diskdziņī disku, filmas atskaņošana sākas automātiski. Lai kontrolētu filmas rādīšanu, pārvietojot peles rādītāju, loga apakšā tiek parādīts uzniestošais atskaņotāja vadības panelis.

Skatoties DVD diskus, uzniestošajam panelim tiek pievienotas šādas īpašās vadības pogas:

- DVD Menu (DVD izvēlne)
- Subtitles (Subtitri)
- Valoda
- Snapshot (Momentuzņēmums)
- Angle (Leņķis)

Ja pārvietosiet peli/kursoru filmas skatīšanās laikā, ekrāna apakšā parādīsies izvēlnes josla. Tā satur pogas, kas regulē filmas rādīšanu, atlasa subtitrus, regulē skaļumu, atlasa skaņu ieraksta celiņa valodu un iestata uzlabotās funkcijas.



**Piezīme:** Funkciju pieejamība būs atkarīga no tā, ko atbalsta atskaņotais optiskais disks.

Apturēšanas pogas noklikšķināšana apturēs filmas rādīšanu un atgriezīs jūs Video ekrānā. Ekrāna apakšā ir pogas, kas jums ļauj atgūt filmu no momenta, kad tā tika apturēta, atsākt rādīt filmu no sākuma vai izņemt disku.

## Atskaņotāja vadības pogas

Loga apakšā redzamas atskaņotāja vadības pogas, kuras izmanto videoklipiem, slaidrādēm, filmām un mūzikai. Y nodrošina standarta atskaņošanas vadības pogas (atskaņot, apturēt, pārtraukt u.c.) un skaļuma vadības pogas (skaņas izslēgšana un skaļuma palielināšana/samazināšana).



**Piezīme:** Rādot filmas no optiskajiem diskiem, pa labi no skaļuma regulēšanas pogām parādās papildu vadības pogas. Tās ir apskatītas plašāk šīs rokasgrāmatas sadaļā Cinema (Kinoteātris).

## Music (Mūzika)

Lai ērti piekļūtu savai mūzikas kolekcijai, noklikšķiniet uz **Music (Mūzika)**, lai atvērtu mūzikas lapu.

Izvēlieties mapi, CD disku vai kategoriju, kas satur mūziku, ko vēlaties klausīties. Noklikšķiniet uz **Play (Atskaņot)**, lai noklausītos visu saturu no paša sākuma, vai arī no saraksta izvēlieties dziesmu, ko vēlaties dzirdēt.

Dziesmas mapē ir parādītas kā saraksts ar albuma informāciju lapas augšpusē, turklāt rīkjoslai lapas apakšā ir vadības pogas **Play (Atskaņot)**, **Shuffle (Pārbīdīt)**, **Repeat All (Atkārtot visu)**, **Visualize (Vizualizēt)**, **Volume (Skaļums)** un **Menu (Izvēlne)**. Opcija Visualize (Vizualizēt) ļauj mūzikas klausīšanās laikā skatīties datora ģenerētu videoplūsmu.

## Atjaunināt

Noklikšķiniet uz iestatījumu ikonas augšējā labajā stūrī, lai apskatītu aprakstošo informāciju. **Update (Atjauninājumi)** cilne ļauj jums apskatīt un lejupielādēt pieejamos programmatūras atjauninājumus.

# Akumulators

Dators izmanto akumulatoru, kurš nodrošina iespēju ilgi lietot datoru līdz nākamajai uzlādei.

## Akumulatora īpašības

Akumulatoram ir šādas īpašības:

- Atbilstība jaunākajiem akumulatoru tehnoloģiju standartiem.
- Brīdinājums par zemu akumulatora uzlādes līmeni.

Akumulators tiek uzlādēts, kad datoru pievieno maiņstrāvas adapteram. Dators atbalsta uzlādi lietošanas laikā - akumulatoru var uzlādēt, turpinot lietot datoru. Tomēr, ja datoru lādē, kad tas ir izslēgts, ievērojami samazinās uzlādes laiks.

Akumulators noder ceļojot vai strāvas zuduma gadījumā. Ieteicams rezervei sagatavot pilnīgi uzlādētu papildu akumulatoru. Lai iegūtu informāciju par rezerves akumulatora pasūtīšanu, sazinieties ar vietējo izplatītāju.

## Akumulatora kalpošanas laika pagarināšana

Tāpat kā citi akumulatori, arī jūsu datora akumulators laika gaitā tiks nolietots. Tas nozīmē, ka ar laiku, lietojot datoru, akumulatora veiktspēja mazināsies. Lai palielinātu akumulatora kalpošanas laiku, vēlams ievērot turpmāk sniegtos ieteikumus.

## Jauna akumulatora sagatavošana lietošanai

Pirms izmantojat akumulatoru pirmo reizi, jāveic īpašs sagatavošanas process:

- 1 Ievietojiet jauno akumulatoru, neieslēdzot datoru.
- 2 Pievienojiet maiņstrāvas adapteru un uzlādējiet akumulatoru līdz galam.
- 3 Atvienojiet maiņstrāvas adapteru.
- 4 Ieslēdziet datoru un lietojiet to, izmantojot akumulatora nodrošināto strāvu.
- 5 Izlietojiet akumulatoru, līdz parādās brīdinājums par zemu uzlādes līmeni.
- 6 No jauna pievienojiet maiņstrāvas adapteru un vēlreiz uzlādējiet akumulatoru līdz galam.

Atkārtojiet šīs darbības, kamēr akumulators ir uzlādēts un atkal izlādēts trīs reizes.

Veiciet šo sagatavošanas procesu visiem jauniem akumulatoriem vai arī, ja akumulators nav lietots ilgu laiku. Ja datoru paredzēts nelietot ilgāk par divām nedēļām, ieteicams izņemt no tā akumulatoru.



**Brīdinājums: Nepakļaujiet akumulatoru temperatūrai, kas ir zemāka par 0 °C (32 °F) vai augstāka par 45 °C (113 °F). Galējas temperatūras var nelabvēlīgi ietekmēt akumulatoru.**

Veicot akumulatora sagatavošanas procesu, jūs nodrošināt, lai akumulatoru būtu iespējams uzlādēt līdz maksimālajam līmenim. Ja neveiksiet šo procedūru, jūs nenodrošināsiet maksimālo akumulatora uzlādes līmeni, kā arī samazināsiet akumulatora lietderīgās kalpošanas laiku.

Pie tam akumulatora kalpošanas laiku var negatīvi ietekmēt šādi lietošanas veidi:

- Datora lietošana ar pastāvīgu maiņstrāvas barošanu, kad ir ievietots akumulators. Ja vēlaties pastāvīgi lietot maiņstrāvas barošanu, ieteicams pēc akumulatora pilnīgas uzlādes to izņemt.
- Akumulatora neizlādēšana un neuzlādēšana līdz galam, kā aprakstīts iepriekš.
- Bieža lietošana; jo vairāk lietosiet akumulatoru, jo ātrāk beigsies tā kalpošanas laiks. Standarta datora akumulatora kalpošanas laiks pielīdzināms aptuveni 300 uzlādes reizēm.

## Akumulatora ievietošana un izņemšana



**Svarīgi!** Ja vēlaties turpināt datora lietošanu, pirms akumulatora izņemšanas pievienojiet maiņstrāvas adapteru. Pretējā gadījumā vispirms izslēdziet datoru.

Lai ievietotu akumulatoru:

- 1 Nolieciet akumulatoru vienā līmenī ar atvērto akumulatora nodalījumu; gādājiet, lai vispirms tiktu ievietots akumulatora gals, kurā ir kontakti, un lai akumulatora augšējā virsma būtu vērsta uz augšu.
- 2 Iebīdīet akumulatoru tā nodalījumā un viegli piespiediet to, lai tas nostiprinātos savā vietā.

Lai izņemtu akumulatoru:

- 1 Atbīdīet akumulatora fiksatoru, lai atbrīvotu akumulatoru.
- 2 Izvelciet akumulatoru no tā nodalījuma.

## Akumulatora uzlāde

Lai uzlādētu akumulatoru, vispirms pārliecinieties, vai tas ir pareizi ievietots akumulatora nodalījumā. Iespraudiet datorā maiņstrāvas adapteru un pievienojiet to strāvas kontaktligzdai. Akumulatoram uzlādējoties, varat turpināt lietot datoru, izmantojot maiņstrāvas barošanu. Tomēr, ja akumulatoru uzlādē, kad dators ir izslēgts, ievērojami samazinās uzlādes laiks.



**Piezīme:** Pirms beidzat darba dienu, ieteicams uzlādēt akumulatoru. Akumulatora uzlādēšana naktī pirms ceļojuma dod iespēju sākt nākamo dienu ar pilnīgi uzlādētu akumulatoru.

## Akumulatora uzlādes līmeņa pārbaudīšana

Windows barošanas indikators norāda pašreizējo akumulatora uzlādes līmeni. Lai apskatītu pašreizējo akumulatora uzlādes līmeni, novietojiet kursoru virs akumulatora/barošanas ikonas uzdevumjoslā.

## Akumulatora kalpošanas laika optimizēšana

Akumulatora kalpošanas laika optimizēšana palīdz nodrošināt maksimālu akumulatora lietderīgumu, pagarina uzlādes vai atkārtotas uzlādes ciklu un uzlabo atkārtotas uzlādes efektivitāti. Ieteicams ievērot turpmāk sniegtos norādījumus:

- Nopērciet rezerves akumulatoru.
- Kad vien iespējams, lietojiet maiņstrāvas barošanu, taupot akumulatoru lietošanai ceļojumos.
- Izņemiet karti PC Card, ja tā netiek lietota, jo tā jebkurā gadījumā izmanto strāvu (atsevišķiem modeļiem).
- Glabājiet akumulatoru vēsā, sausā vietā. Ieteicamā temperatūra ir no 10 °C (50 °F) līdz 30 °C (86 °F). Augstākās temperatūrās notiek ātrāka akumulatora pašizlāde.
- Pārāk bieži pārlādējot akumulatoru, tiek samazināts tā kalpošanas laiks.
- Rīkojieties saudzīgi ar maiņstrāvas adapteru un akumulatoru.

## Brīdinājums par zemu akumulatora uzlādes līmeni

Ja lietojat akumulatora nodrošināto strāvu, pievērsiet uzmanību Windows barošanas indikatoram.



**Brīdinājums:** Kad parādās brīdinājums par zemu akumulatora uzlādes līmeni, pievienojiet maiņstrāvas adapteru cik ātri vien iespējams. Ja akumulators pilnībā izlādēšies un dators tiks apstādināts, pazudīs dati.

Parādoties brīdinājumam par zemu akumulatora uzlādes līmeni, ieteicamā darbību secība ir atkarīga no situācijas:

Situācija	Ieteicamā rīcība
Pieejams maiņstrāvas adapters un strāvas kontaktligzda.	<ol style="list-style-type: none"> <li>1. Iespraudiet maiņstrāvas adapteri datorā un tad pievienojiet to strāvas kontaktligzdai.</li> <li>2. Saglabājiet visus vajadzīgos failus.</li> <li>3. Turpiniet darbu.</li> </ol> <p><b>Ja vēlaties ātri pārlādēt akumulatoru, izslēdziet datoru.</b></p>
Pieejams pilnīgi uzlādēts rezerves akumulators.	<ol style="list-style-type: none"> <li>1. Saglabājiet visus vajadzīgos failus.</li> <li>2. Aizveriet visas lietojumprogrammas.</li> <li>3. Apstādiniet operētājsistēmu, lai izslēgtu datoru.</li> <li>4. Nomainiet akumulatoru.</li> <li>5. Ieslēdziet datoru un turpiniet darbu.</li> </ol>
Maiņstrāvas adapters vai strāvas kontaktligzda nav pieejama. Nav rezerves akumulatora.	<ol style="list-style-type: none"> <li>1. Saglabājiet visus vajadzīgos failus.</li> <li>2. Aizveriet visas lietojumprogrammas.</li> <li>3. Apstādiniet operētājsistēmu, lai izslēgtu datoru.</li> </ol>



# Piezīmjdatora pārvadāšana

Šajā nodaļā sniegti padomi un norādījumi, kas jāņem vērā, pārnēsājot datoru vai ņemot to līdzi ceļojumā.

## Atvienošana no darba virsmas

Lai atvienotu datoru no ārējām papildierīcēm, izpildiet šos norādījumus:

- 1 Saglabājiet visus atvērtos failus.
- 2 Izņemiet no diskdziņa(iem) jebkādu datu nesējus, disketes vai kompaktdiskus.
- 3 Izslēdziet datoru.
- 4 Aizveriet displeja vāku.
- 5 Atvienojiet vadu no maiņstrāvas adaptera.
- 6 Atvienojiet tastatūru, rādītājiērci, printeri, ārējo monitoru un citas ārējās ierīces.
- 7 Noņemiet Kensingtona atslēgu, ja esat ar to nostiprinājis datoru.

## Pārnēsāšana

Ja pārvietojaties kaut kur netālu, piemēram, no biroja darbagalda uz sapulču telpu.

## Datora sagatavošana

Pirms datora pārvietošanas aizveriet un nofiksējiet displeja vāku, lai aktivizētu miega režīmu. Tagad varat droši ņemt līdzi datoru uz jebkuru vietu ēkas robežās. Lai datoram deaktivētu miega režīmu, atveriet displeju; pēc tam nospiediet un atlaidiet barošanas pogu.

Ja ņemat datoru līdzi uz klienta biroju vai citu ēku, iespējams, labāk izslēgt datoru:

Noklikšķiniet uz **Sākt**, pēc tam klikšķiniet uz **Izslēgt**.

Vai arī:

Varat datoram aktivizēt miega režīmu, nospiežot **<Fn> + <F4>**. Pēc tam aizveriet un nofiksējiet displeju.

Kad atkal būsiet gatavs lietot datoru, attaisiet un atveriet displeju; pēc tam nospiediet un atlaidiet barošanas pogu.



**Piezīme:** Ja miega režīma indikators ir izslēgts, dators atrodas hibernācijas režīmā un ir izslēgts. Ja barošanas indikators ir izslēgts, bet miega režīma indikators ir ieslēgts, dators atrodas miega režīmā. Abos gadījumos, lai atkal ieslēgtu datoru, nospiediet un atlaidiet barošanas pogu. Ņemiet vērā, ka dators var pārslēgties uz hibernācijas režīmu, kad tas noteiktu laikposmu ir atradies miega režīmā.

## Kas jāņem līdz uz sanāksmēm

Ja sanāksme ir relatīvi īsa, iespējams, ka nav jāņem līdz nekas, izņemot datoru. Ja sanāksme ir garāka vai arī, ja akumulators nav līdz galam uzlādēts, ieteicams paņemt līdzi maiņstrāvas adapteru un pievienot to datoram sapulču telpā.

Ja sapulču telpā nav elektrības kontaktligzdas, samaziniet akumulatora strāvas patēriņu, pārslēdzot datoru miega režīmā. Kad aktīvi nelietojat datoru, nospiediet **<Fn> + <F4>** vai aizveriet displeja vāku. Lai atsāktu darbu, atveriet displeju (ja tas ir aizvērts) un tad nospiediet un atlaidiet barošanas pogu.

## Datora nešana uz mājām

Kad pārvietojaties no biroja uz mājām vai no mājām uz biroju.

### Datora sagatavošana

Kad būsiet atvienojis datoru no darba virsmas, izpildiet šos norādījumus, lai sagatavotu datoru mājupceļam:

- Pārbaudiet, vai esat no diskdziņa (iem) izņēmis visus datu nesējus un kompaktdiskus. Neizņemot datu nesēju, var sabojāt diskdziņa galviņu.
- Ielieciet datoru aizsargapvalkā, kas neļauj datoram slīdēt un amortizē triecienu, ja dators nokrīt.



**Uzmanību:** Neiepakojiet priekšmetus līdzās datora augšējam vākam. Spiedienu pret augšējo vāku var sabojāt ekrānu.

## Kas jāņem līdz

Ja vien jums mājās jau nav daži no tiem, paņemiet līdzi šādus komponentus:

- Maiņstrāvas adapteru un strāvas vadu
- Izdrukātu Quick start up guide

## Īpaši apsvērumi

Lai aizsargātu datoru, dodoties uz darbu un no tā, ievērojiet šos norādījumus:

- Samaziniet temperatūras izmaiņu iedarbību, turot datoru pie sevis.
- Ja jums jāapstājas uz ilgāku laiku un jūs nevarat paņemt datoru sev līdz, atstājiet to automašīnas bagāžas nodalījumā, lai nepakļautu pārmērīga karstuma ietekmei.

- Temperatūras un mitruma izmaiņas var izraisīt mitruma kondensāciju. Nogādājiet datoru istabas temperatūrā un pirms datora ieslēgšanas pārbaudiet, vai uz ekrāna nav mitruma kondensācijas. Ja temperatūras starpība ir lielāka par 10 °C (18 °F), ļaujiet datoram pamazām pielāgoties istabas temperatūrai. Ja iespējams, 30 minūtes atstājiet datoru vidē, kur temperatūra ir starp āra un istabas temperatūru.

## Mājas biroja aprīkošana

Ja bieži strādājat ar datoru mājās, ieteicams iegādāties otru maiņstrāvas adapteru lietošanai mājās. Ja jums būs otrs maiņstrāvas adapters, varēsiet nenest lieku smagumu uz un no mājām.

Ja mājās bieži lietojat datoru, var noderēt arī ārējā tastatūra, monitors vai pele.

## Datora līdzņemšana ceļā

Ja dodaties tālākā ceļā, piemēram, no sava biroja uz klienta biroju vai ceļojot valsts robežās.

## Datora sagatavošana

Sagatavojiet datoru, tāpat kā nesot to uz mājām. Gādājiet, lai akumulators datorā būtu uzlādēts. Lidostas drošības dienests var palūgt datoru ieslēgt, pirms ienesat to izlidošanas zonā.

## Kas jāņem līdzi

Nemiet līdzi šādus priekšmetus:

- Maiņstrāvas adapteru
- Līdzi galam uzlādētu(s) rezerves akumulatoru
- Ja plānojat izmantot citu printeri, arī papildu printera draivera failus

## Īpaši apsvērumi

Papildus norādījumiem datora pārvešanai uz mājām, ievērojiet arī šos norādījumus, lai aizsargātu datoru ceļojuma laikā:

- Vienmēr datoru ņemiet līdzi kā rokas bagāžu.
- Ja iespējams, ļaujiet drošības dienestam datoru pārbaudīt ar rokām. Rentgena drošības iekārtas lidostās ir drošas, taču nelaidiet datoru cauri metāla detektoram.
- Nepakļaujiet disketes rokas metāla detektoru iedarbībai.

## Datora līdzņemšana starptautiskos ceļojumos

Ja dodaties no vienas valsts uz citu.

### Datora sagatavošana

Sagatavojiet datoru tā, kā parasti to sagatavojat ceļojumam.

### Kas jāņem līdzi

Ņemiet līdzi šādus priekšmetus:

- Maiņstrāvas adapteru
- Strāvas vadus, kas ir derīgi valstī, uz kuru ceļojat
- Līdz galam uzlādētus rezerves akumulatorus
- Ja plānojat izmantot citu printeri, arī papildu printera draivera failus
- Pirkuma apliecinājumu gadījumam, ja tas jāuzrāda muitas darbiniekiem
- Starptautiskā ceļotāja garantijas pasi

### Īpaši apsvērumi

Jāņem vērā tādi paši īpašie apsvērumi, kā ceļojot ar datoru valsts robežās. Bez tam, dodoties starptautiskā ceļojumā, noder šādi padomi:

- Atrodoties ceļojumā citā valstī, pārbaudiet, vai vietējā maiņstrāvas sprieguma un maiņstrāvas adaptera strāvas vada specifikācijas ir savstarpēji saderīgas. Ja tās nav saderīgas, nopērciet strāvas vadu, kurš ir saderīgs ar vietējo maiņstrāvas spriegumu. Datora barošanai nelietojiet māsaimniecības ierīcēm paredzētos strāvas pārveidotājus.
- Ja lietojat modemu, pārbaudiet, vai modems un tā savienotājs ir saderīgi ar telekomunikāciju sistēmu valstī, kurā ceļojat.

## Datora drošība

Dators ir vērtīgs ieguldījums, par kuru ir jā rūpējas. Uzziniet, kā aizsargāt datoru un rūpēties par to.

Drošības līdzekļi ietver aparatūras un programmatūras slēdzenes – drošības atslēgu un paroles.

### Datora drošības atslēgas lietošana

Dators ir aprīkots ar Kensingtona standarta drošības slotu drošības atslēgai.

Aplieciet datora drošības slēdzenes vadu ap nekustīgu priekšmetu, piemēram, galdu vai aizslēgtas atvilktnes rokturi. Ielieciet aizslēgu ierobā un pagrieziet atslēgu, lai nofiksētu slēdzeni. Pieejami arī daži modeļi bez atslēgas.

## Paroļu lietošana

Paroles aizsargā datoru pret nesankcionētu piekļuvi. Iestatot šīs paroles, tiek izveidoti vairāki atšķirīgi aizsardzības līmeņi datoram un datiem:

- Kontroliera parole liedz nesankcionētu piekļuvi BIOS utilītai. Ja šī parole ir iestatīta, tā jāievada ikreiz, kad vēlaties piekļūt BIOS utilītai. Skatiet nodaļu "**BIOS utilīta**" 38 lpp.
- Lietotāja parole novērš nesankcionētu datora lietošanu. Sāknējot sistēmu un atsākot darbu pēc hibernācijas, apvienojiet šīs paroles izmantošanu ar paroļu kontrolpunktiem, lai gādātu par maksimālu drošību.
- Sāknēšanas parole novērš nesankcionētu datora lietošanu. Sāknējot sistēmu un atsākot darbu pēc hibernācijas, apvienojiet šīs paroles izmantošanu ar paroļu kontrolpunktiem, lai gādātu par maksimālu drošību.



**Svarīgi!** Neaizmirstiet savu kontroliera paroli! Ja aizmirstat savu paroli, lūdz, sazinieties ar izplatītāju vai pilnvarotu servisa centru.

## Paroļu ievadīšana

Ja ir iestatīta parole, displeja ekrāna vidū tiek parādīta paroles uzvedne.

- Ja ir iestatīta kontroliera parole, uzvedne tiek parādīta, kad nospiežat <F2>, lai sāknēšanas laikā ieiētu BIOS utilītā.
- Lai piekļūtu BIOS utilītai, uzrakstiet kontroliera paroli un nospiediet taustiņu <Enter>. Ja parole ievadīta nepareizi, tiek parādīts brīdinājuma paziņojums. Mēģiniet vēlreiz un nospiediet <Enter>.
- Ja ir iestatīta lietotāja parole un iespējots sāknēšanas paroles parametrs, uzvedne parādās, sāknējot datoru.
- Uzrakstiet lietotāja paroli un nospiediet taustiņu <Enter>, lai lietotu datoru. Ja parole ievadīta nepareizi, tiek parādīts brīdinājuma paziņojums. Mēģiniet vēlreiz un nospiediet <Enter>.



**Svarīgi!** Paroles ievadīšanai tiek doti trīs mēģinājumi. Ja ar trīs mēģinājumiem neizdodas pareizi ievadīt paroli, sistēma tiek apturēta. Nospiediet un četras sekundes turiet nospiestu barošanas pogu, lai izslēgtu datoru. Pēc tam no jauna ieslēdziet datoru un mēģiniet vēlreiz.

## Paroļu iestatīšana

Paroles var iestatīt, izmantojot BIOS utilītu.

# Sistēmas paplašināšana, izmantojot papildaprīkojumu

Jūsu piezīmjdators nodrošina jums pilnu mobilās skaitļošanas iespēju klāstu.

## Savienojamības iespējas

Tāpat kā galddatora gadījumā, pie jūsu datora portiem var pievienot papildierīces. Instrukcijas dažādu ārējo ierīču pieslēgšanai datoram lasiet nākamajā nodaļā.

### Faksa/datu modems (tikai noteiktiem modeļiem)

Datoram ir iebūvēts V.92 56 Kbps faksa/datu modems (tikai noteiktiem modeļiem).



.....

**Brīdinājums! Šis modema ports nav saderīgs ar ciparu tālruņa līnijām. Pievienojot šo modemu ciparu tālruņa līnijai, modems tiks sabojāts.**

Lai izmantotu faksa/datu modema portu, savienojiet telefona līdzi un modema portu, izmantojot tālruņa kabeli.

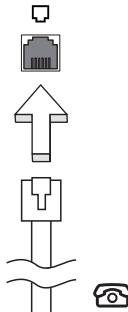

.....

**Brīdinājums! Lūdzu, gādājiet, lai izmantotais kabelis būtu derīgs valstī, kurā strādājat.**

## Iebūvētais tīklošanas līdzeklis

Iebūvētais tīklošanas līdzeklis nodrošina iespēju pieslēgt datoru Ethernet tīklam.

Lai izmantotu tīklošanas līdzekli, savienojiet Ethernet (RJ-45) portu uz datora korpusa ar tīkla ligzdu vai centrmezglu, izmantojot Ethernet vadu.

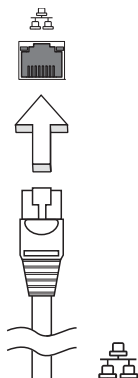

## Patērētāja infrasarkanais (CIR) (tikai noteiktiem modeļiem)

Datora patērētāja infrasarkanais (CIR) ports tiek izmantots, lai uztvertu signālus no tālvadības pults vai citām ierīcēm ar CIR iespēju.

## Universālā seriālā kopne (USB)

USB 2.0 ports ir lielātruma seriālā kopne, pie kuras var pieslēgt USB papildierīces, neizmantojot vērtīgos sistēmas resursus.

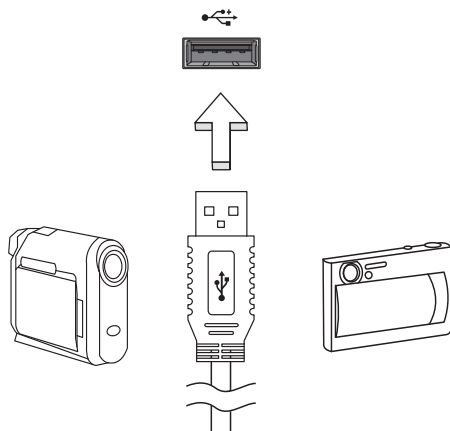

## IEEE 1394 ports (tikai noteiktiem modeļiem)

Datora IEEE 1394 portam var pieslēgt ar standartu IEEE 1394 saderīgu ierīci, piemēram, videokameru vai ciparkameru. Informāciju skatiet savas videokameras vai ciparkameras dokumentācijā.

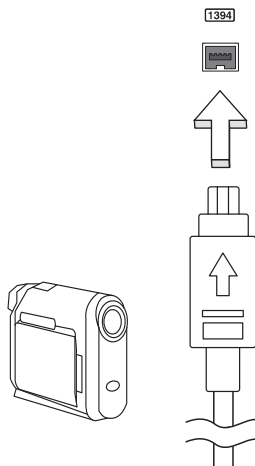



## Augstas kvalitātes multivides saskarne (tikai noteiktiem modeļiem)

HDMI (augstas kvalitātes multivides saskarne) ir nozares atbalstīta, nesaspiesta visu digitālo audio/video saskarne. HDMI nodrošina saskarni starp jebkuru digitālo audio/video avotu, kā, piemēram, televizora pierīce, DVD atskaņotājs un audio/video uztvērējs un savietojams digitālais audio un/vai video monitors, kā, piemēram, digitālā televīzija (DTV) caur vienu vadu.

Izmantojiet datorā esošo HDMI portu, lai savienotu ar galējo audio vai video aprīkojumu. Viena vada izmantošana nodrošina kārtīgu uzstādīšanu un ātru savienojumu.



## ExpressCard (tikai noteiktiem modeļiem)

ExpressCard ir jaunākā PC Card versija. Tā ir mazāka un ātrāka saskarne, kas uzlabo datora lietojamību un paplašināmību.

ExpressCard atbalsta daudz paplašinājuma opciju, ieskaitot zibatmiņas karšu adapterus, TV skaņotājus, Bluetooth savienojamību un IEEE 1394B adapterus. ExpressCard atbalsta USB 2.0 un PCI Express ierīces.



**Svarīgi!** Pastāv divi karšu veidi ar atšķirīgām funkcijām - ExpressCard/54 un ExpressCard/34 (54 mm un 34 mm). Ne visi ExpressCard sloti atbalsta abus veidus. Informāciju par kartes ievietošanu un lietošanu, kā arī tās funkcijām, lūdzu, skatiet kartes rokasgrāmatā.

## ExpressCard ievietošana

Ievietojiet karti slotā un viegli uz tās uzspiediet, līdz tā ar klikšķi nostiprinās savā vietā.

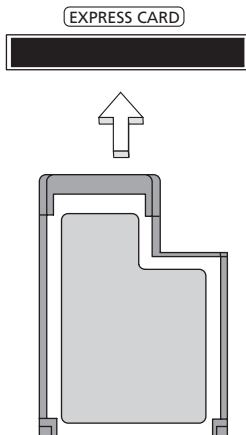

## ExpressCard izņemšana

Pirms ExpressCard izņemšanas:

- 1 Izejiet no lietojumprogrammas, kas izmanto karti.
- 2 Noklikšķiniet ar kreiso pogu uz aparatūras noņemšanas ikonas uzdevumjoslā un apturiet kartes darbību.
- 3 Viegli uzspiediet uz slotā esošās kartes un atlaidiet, lai karti izņemtu. Tad izvelciet karti no slotā.

## Atmiņas ievietošana (tikai noteiktiem modeļiem)

Lai ievietotu atmiņu, veiciet šādas darbības:

- 1 Izslēdziet datoru, izņemiet no strāvas maiņstrāvas adapteru (ja tas ir pievienots) un izņemiet akumulatoru. Pēc tam apgrieziet datoru otrādi, lai piekļūtu tā pamatnei.
- 2 Izskrūvējiet skrūves no atmiņas nodalījuma vāka; pēc tam paceliet un noņemiet atmiņas nodalījuma vāku.

- 3 (a) Pa diagonāli ievirziet atmiņas moduli slotā, pēc tam (b) viegli uz tā uzspiediet, līdz tas ar klikšķi nostiprinās savā vietā.

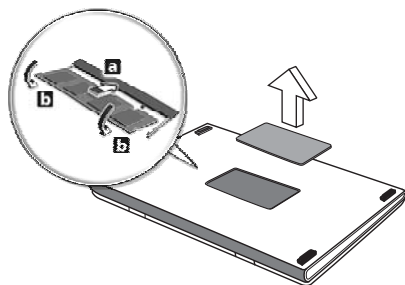

- 4 Uzlieciet atpakaļ atmiņas nodalījuma vāku un nostipriniet to ar skrūvi.  
5 Ielieciet atpakaļ akumulatoru un no jauna pievienojiet maiņstrāvas adapteru.  
6 Ieslēdziet datoru.

Dators automātiski nosaka un pārkonfigurē kopējo atmiņas apjomu. Lūdzu, apspriedieties ar kvalificētu tehnisko speciālistu vai sazinieties ar vietējo Acer izplatītāju.

## Televīzijas baudīšana ar Windows Media Center



**Piezīme:** Šis līdzeklis ir pieejams tikai noteiktos datora modeļos.

Datorus, kas iekļauj Windows Media Center Edition vai InstantOn Arcade, var izmantot, lai skatītos televīziju un piekļūtu video saturam (caur audio/video savienojumu pie ārējās ierīces, tādas kā, video kamera).

### Izvēlieties ievades veidu

Audio/video savienojums var būt vai nu DVB-T digitālā antena (atsevišķiem modeļiem), vai nu PAL/SECAM, vai NTSC savienotājs. Lūdzu, skatiet attiecīgo nodaļu:

### Televīzijas skatīšanās, izmantojot papildu DVB-T (digitālā televīzija) antenu (atsevišķiem modeļiem)

DVB-T digitālā televīzija ir starptautisks standarts, kas tiek lietots, lai pārraidītu zemes televīzijas pakalpojumus digitālā formātā. Daudzās valstīs tā pamazām nomaina analogo translāciju. DVB-T digitālo antenu var izmantot ar Windows Media Center, lai skatītos vietējo DVB-T digitālās televīzijas translāciju savā piezīmjdatorā.

#### Lai pievienotu digitālo antenu

- 1 Iespraudiet antenas vadu datora RF ieejas ligzdā.

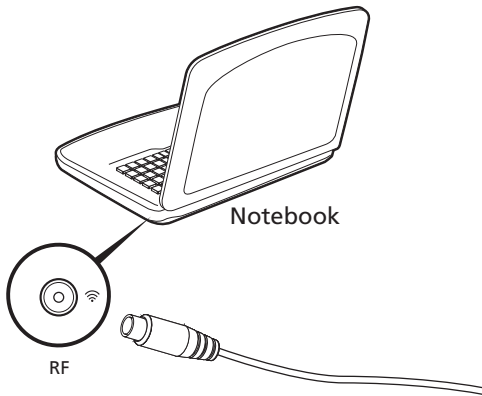



**Piezīme:** Nevijiet un nelokiet antenas vadu. Antenas vada pagarināšana līdz 20 cm, lai uzlabotu signāla kvalitāti.

## Televīzijas skatīšanās ar ārējo antenu vai kabeļa ligzdu

Jūs varat izmantot standarta televīzijas kabelus (pievienotus ārējai antenai vai kabeļa ligzdai), lai skatītos televīziju datorā.

### Antenas vadu pievienošana

Lai pievienotu vadus:

- 1 Iespraudiet antenas savienotāju datora RF ieejas ligzdā.
- 2 Otru galu pievienojiet televīzijas kabelim, ja nepieciešams, izmantojot kabeļa pārveidotāju.

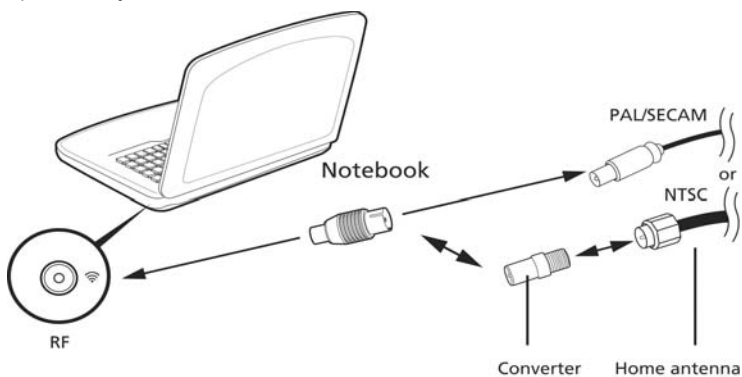

**Svarīgi!** Pirms mēģināt pievienot antenas vadu, lūdzu, pārliecinieties, vai lietojat savam reģionam atbilstošu kabeļu sistēmu.

## BIOS utilīta

BIOS utilīta ir aparatūras konfigurēšanas programma, kura ir iebūvēta jūsu datora ievadizvades pamatsistēmā (BIOS).

Jūsu dators jau ir pareizi konfigurēts un optimizēts, un šo utilītu nav nepieciešams palaist. Taču, ja rodas problēmas ar konfigurāciju, iespējams, utilīta būs jāpalaiž.

Lai aktivizētu BIOS utilītu, ieslēgšanas paštesta laikā, kamēr ir redzams piezīmjdatora logotips, nospiediet taustiņu <F2>.

## Sāknēšanas secība

Lai BIOS utilītā iestatītu sāknēšanas secību, aktivizējiet BIOS utilītu un tad no ekrāna augšpusē piedāvātajām kategorijām izvēlieties **Boot**.

## Atkopšanas no diska uz disku iespējošana

Lai iespējotu atkopšanu no diska uz disku (cietā diska atkopšanu), aktivizējiet BIOS utilītu un tad no ekrāna augšpusē piedāvātajām kategorijām izvēlieties **Main**. Ekrāna apakšā atrodiet opciju **D2D Recovery** un izmantojiet taustiņus <F5> un <F6>, lai iestatītu vērtību **Enabled**.

## Parole

Lai iestatītu sāknēšanas paroli, aktivizējiet BIOS utilītu un tad no ekrāna augšpusē izvēlētajām kategorijām izvēlieties **Security**. Atrodiet **Password on boot:** un izmantojiet taustiņus <F5> un <F6>, lai iespējotu šo līdzekli.

# Programmatūras lietošana

## DVD filmu atskaņošana



**Piezīme:** Šis līdzeklis ir pieejams tikai noteiktos datora modeļos.

Ja optiskā diskdziņa sekcijā ir uzstādīts DVD diskdziņa modulis, datorā var atskaņot DVD filmas.

- 1 Izņemiet DVD disku.



**Svarīgi!** Pirmo reizi palaizot DVD atskaņošanas programmu, tā pieprasa ievadīt reģiona kodu. DVD diski tiek iedalīti 6 reģionos. Kad DVD diskdzinim ir iestatīts reģiona kods, tas atskaņos tikai šim reģionam paredzētos DVD diskus. Reģiona kodu var iestatīt piecas reizes (ieskaitot pirmo reizi); pēc tam paliks spēkā pēdējais iestatītais reģiona kods. Pēc cietā diska atkopšanas netiek atiestatīts reģiona koda iestatīšanas reižu skaits. Informāciju par DVD filmu reģionu kodiem skatiet nākamajā tabulā.

- 2 DVD filma tiks automātiski atskaņota pēc dažām sekundēm.

Reģiona kods	Valsts vai reģions
1	ASV, Kanāda
2	Eiropa, Tuvie Austrumi, Dienvidāfrika, Japāna
3	Dienvidausturumāzija, Taivāna, Dienvidkoreja
4	Latīņamerika, Austrālija, Jaunzēlande
5	Bijusī PSRS, atsevišķas Āfrikas daļas, Indija
6	Ķīnas Tautas Republika



**Piezīme:** Lai mainītu reģiona kodu, ievietojiet DVD diskdzinī DVD filmu, kurai ir cits reģions. Papildinformāciju, lūdzu, skatiet tiešsaistes palīdzībā.

# Biežāk uzdotie jautājumi

Turpmāk sniegts saraksts ar situācijām, kas var rasties datora lietošanas laikā. Katrai no tām norādīts vienkāršs risinājums.

Barošana ir ieslēgta, taču dators nestartējas vai nesāknējas.

Apskatiet barošanas indikatoru:

- Ja tas nedeg, datoram netiek pievadīta strāva. Pārbaudiet tālākminēto:
  - Ja dators darbojas no akumulatora strāvas, iespējams, tam ir zems uzlādes līmenis un tas nespēj nodrošināt datora barošanu. Pievienojiet maiņstrāvas adapteru, lai atkārtoti uzlādētu akumulatoru.
  - Gādājiet, lai maiņstrāvas adapters būtu pienācīgi pievienots datoram un strāvas kontaktligzdai.
- Ja tas deg, pārbaudiet tālākminēto:
  - Vai ārējā USB diskešu dzinīt nav ievietots nesāknējams (bez sistēmas) disks? Izņemiet to vai aizstājiet ar sistēmas disku un nospiediet **<Ctrl> + <Alt> + <Del>**, lai pārstartētu sistēmu.

Ekrānā nekas nav redzams.

Datora barošanas pārvaldības sistēma automātiski izslēdz ekrāna gaismu, lai taupītu enerģiju. Nospiediet jebkuru taustiņu, lai atkal ieslēgtu displeju.

Ja, nospiežot taustiņu, displejs neieslēdzas, pastāv trīs iespējamie problēmas cēloņi:

- Iespējams, ir pārāk zems spilgtuma līmenis. Nospiediet **<Fn> + <D>** (palielināt), lai noregulētu spilgtuma līmeni.
- Iespējams, ka ārējais monitors iestatīts kā displeja ierīce. Nospiediet displeja pārslēgšanas ātro taustiņu **<Fn> + <F5>**, lai atkal iestatītu datora displeju.
- Ja deg miega režīma indikators, dators atrodas miega režīmā. Nospiediet un atlaidiet barošanas pogu, lai atsāktu darbu.

No datora nav dzirdama audio.

Pārbaudiet tālākminēto:

- Iespējams, ir izslēgta skaņa. Windows uzdevumjoslā apskatiet skaļuma vadības (skaļruņa) ikonu. Ja ikona ir pārsvītrotā, noklikšķiniet uz tās un noņemiet atzīmi opcijai **Mute all** (Izslēgt visu skaņu).
- Iespējams, ir pārāk zems skaļuma līmenis. Windows uzdevumjoslā apskatiet skaļuma vadības ikonu. Skaļuma regulēšanai var izmantot arī skaļuma vadības pogas.
- Ja datora līnijas izejas portam ir pievienotas mikroфонаustiņas, austiņas vai ārējie skaļruņi, tad iekšējie skaļruņi tiek automātiski izslēgti.



Vēlos izņemt optiskā diskdziņa paliktni, neieslēdzot barošanu.

Optiskajam diskdzinim ir mehānisks diska izņemšanas caurums. Vienkārši ievietojiet caurumā pildspalvu vai papīra saspraudi un piespiediet, lai izstumtu paliktni.

Nereagē tastatūra.

Mēģiniet datora USB portam pievienot ārējo tastatūru. Ja tā darbojas, sazinieties ar izplatītāju vai pilnvarotu servisa centru, jo pastāv iespēja, ka ir valjīgs iekšējās tastatūras vads.

Nedarbojas printeris.

Pārbaudiet tālākminēto:

- Pārliecinieties, vai printeris ir pievienots strāvas kontaktlīzdai un vai tas ir ieslēgts.
- Pārliecinieties, vai printera vads ir cieši pievienots datora paralēlajam vai USB portam un attiecīgajam printera portam.

Vēlos atjaunot datora sākotnējos iestatījumus, izmantojot atkopšanas kompaktdiskus.



**Piezīme:** Ja lietojat daudzvalodu sistēmas versiju, tad operētājsistēma un valoda, ko izvēlēšities, pirmoreiz ieslēdzot sistēmu, būs vienīgais piedāvātais izvēles variants turpmākajām atkopšanas darbībām.

Šis atkopšanas process palīdzēs jums atjaunot C: disku ar sākotnējo, oriģinālo programmatūru, kas bija uzinstalēta, kad iegādājāties savu piezīmjdatoru. Lai atjaunotu savu C: disku, izpildiet turpmāk norādītās darbības. (Jūsu C: disks tiks pārformatēts, un visi dati tiks dzēsti.) Ir svarīgi pirms šīs opcijas izmantošanas dublēt visus datu failus.

Pirms atjaunošanas operācijas, lūdzu, pārbaudiet BIOS iestatījumus.

- 1 Pārbaudiet, vai ir iespējota opcija **Acer disk-to-disk recovery** (Acer atkopšana no diska uz disku).
- 2 Pārbaudiet, vai iestatījumam **D2D Recovery** sadaļā **Main** izvēlēta vērtība **Enabled**.
- 3 Izejiet no BIOS utilitās, saglabājot izmaiņas. Sistēma tiks atsāknēta.



**Piezīme:** Lai aktivizētu BIOS utilītu, ieslēgšanas paštēsta laikā nospiediet taustiņu **<F2>**.

Lai sāktu atkopšanas procesu:

- 1 Pārstartējiet sistēmu.
- 2 Kamēr ir redzams Acer logotips, nospiediet vienlaikus taustiņus **<Alt> + <F10>**, lai aktivizētu atkopšanas procesu.
- 3 Lai veiktu sistēmas atkopšanu, izpildiet ekrānā redzamās instrukcijas.



-----

**Svarīgi!** Šis līdzeklis aizņem 15 GB diskatmiņas slēptā jūsu cietā diska nodalījumā

## Servisa pieprasīšana

### Starptautiskā ceļotāju garantija (ITW)

Jūsu datoram ir nodrošināta Starptautiskā ceļotāju garantija (ITW), kas sniedz jums drošību un miera sajūtu, ceļojot. Mūsu vispasaules servisa centru tīkls palīdzēs jums problēmu gadījumā.

Datora komplektācijā ir iekļauta ITW pase. Šī pase ietver visu nepieciešamo informāciju par ITW programmu. Šajā parocīgajā grāmatiņā sniegts pieejamo, pilnvaroto servisa centru saraksts. Rūpīgi iepazīstieties ar šo pasi.

Lai saņemtu palīdzību mūsu atbalsta centros, vienmēr glabājiet ITW pasi pa rokai, īpaši, ja ceļojat. Ielieciet pirkuma apliecinājumu atlokā ITW pases priekšējā vāka iekšpusē.

Ja valstī, uz kuru ceļojat, nav Acer pilnvarota ITW servisa dienesta, joprojām varat sazināties ar mūsu birojiem citās pasaules valstīs. Lūdzu, meklējiet informāciju vietnē <http://global.acer.com>.

### Pirms zvanāt

Lai saņemtu servisu tiešsaistē, pirms zvanāt korporācijai Acer, lūdzu, sagatavojiet tālākminēto informāciju un zvanot palieci pie datora. Ar jūsu palīdzību mēs varam samazināt zvana ilgumu un atrisināt jūsu problēmu efektīvāk. Ja jūsu dators rāda kļūdu ziņojumus vai ja atskan pīkstieni, pierakstiet tos tādā veidā, kā tie redzami ekrānā (vai arī pīkstienu gadījumā to skaitu un secību).

Jāsniedz šāda informācija:

Vārds un uzvārds: \_\_\_\_\_

Adrese: \_\_\_\_\_

Tālruņa numurs: \_\_\_\_\_

Datora un tā modeļa tips: \_\_\_\_\_

Sērijas numurs: \_\_\_\_\_

Pirkuma datums: \_\_\_\_\_

# Problēmu novēršana

Šajā nodaļā aprakstīts, kā risināt standarta sistēmas problēmas. Problēmas gadījumā pirms tehniskā speciālista izsaukšanas, izlasiet šo sadaļu. Nopietnāku problēmu risināšanai nepieciešams atvērt datoru. Nemēģiniet atvērt datoru pats; sazinieties ar izplatītāju vai pilnvarotu servisa centru, lai saņemtu palīdzību.

## Padomi problēmu novēršanai

Šis piezīmjdators izmanto uzlabotu tehnoloģiju, kas rāda ekrānā kļūdas ziņojumu atskaites, lai palīdzētu risināt problēmas.

Ja sistēma uzrāda kļūdas ziņojumu vai konstatējat kļūdas simptomu, skatiet sadaļu „Kļūdu ziņojumi” turpmāk tekstā. Ja problēmu nevar atrisināt, sazinieties ar izplatītāju. Skatiet nodaļu **"Servisa pieprasīšana" 42 lpp.**

## Kļūdu ziņojumi

Ja saņemat kļūdas ziņojumu, pierakstiet to un veiciet problēmas novēršanai nepieciešamās darbības. Šajā tabulā alfabētiskā secībā ir norādīti kļūdu ziņojumi kopā ar ieteicamajām darbībām.

Kļūdu ziņojumi	Veicamā darbība, lai novērstu problēmu
CMOS battery bad	Sazinieties ar izplatītāju vai pilnvarotu servisa centru.
CMOS checksum error	Sazinieties ar izplatītāju vai pilnvarotu servisa centru.
Disk boot failure	Ievietojiet diskešu diskdzinī (A:) sistēmas (sāknējamu) disketi un pēc tam nospiediet taustiņu <Enter>, lai atsāknētu sistēmu.
Equipment configuration error	Nospiediet <F2> (ieslēgšanas paštesta laikā), tad nospiediet <b>Exit</b> BIOS utilītā, lai atsāknētu sistēmu.
Hard disk 0 error	Sazinieties ar izplatītāju vai pilnvarotu servisa centru.
Hard disk 0 extended type error	Sazinieties ar izplatītāju vai pilnvarotu servisa centru.
I/O parity error	Sazinieties ar izplatītāju vai pilnvarotu servisa centru.
Keyboard error or no keyboard connected	Sazinieties ar izplatītāju vai pilnvarotu servisa centru.
Keyboard interface error	Sazinieties ar izplatītāju vai pilnvarotu servisa centru.
Memory size mismatch	Nospiediet <F2> (ieslēgšanas paštesta laikā), tad nospiediet <b>Exit</b> BIOS utilītā, lai atsāknētu sistēmu.

Ja pēc problēmu novēršanas pasākumiem problēma joprojām rodas, lūdzu, sazinieties ar izplatītāju vai pilnvarotu servisa centru, lai iegūtu palīdzību. Dažas problēmas var atrisināt, izmantojot BIOS utilīti.

# Reglamentējoši noteikumi un drošības paziņojumi

## FCC ziņojums

Šī ierīce ir pārbaudīta, un konstatēts, ka tā atbilst ierobežojumiem, kādi noteikti B klases digitālajām ierīcēm saskaņā ar FCC noteikumu 15. daļu. Šie ierobežojumi nodrošina adekvātu aizsardzību pret kaitīgiem traucējumiem dzīvojamās telpās. Šī ierīce veido, lieto un var izstarot radio frekvences enerģiju un, ja tā netiek pareizi uzstādīta un izmantota saskaņā ar instrukcijām, var izraisīt kaitīgus radiosakaru traucējumus.

Taču nav garantijas, ka katrā atsevišķā ierīces uzstādīšanas gadījumā nebūs traucējumu. Ja šī ierīce izraisa traucējumus radio vai televīzijas raidīšanai, kurus var noteikt, izslēdzot un ieslēdzot ierīci, lietotājs tiek aicināts novērst traucējumus, veicot vienu vai vairākus no šiem pasākumiem:

- Pagrieziet citā virzienā vai novietojiet citur uztvērēja antenu.
- Palieliniet attālumu starp ierīci un uztvērēju.
- Pievienojiet ierīci kontaktligzdai elektriskajā ķēdē, kurai nav pievienots uztvērējs.
- Lai iegūtu palīdzību, sazinieties ar izplatītāju vai pieredzējušu radio vai televīzijas tehnisko speciālistu.

## Paziņojums: Ekranizēti kabeļi

Visiem savienojumiem ar citām skaitļošanas ierīcēm jāizmanto ekranizēti kabeļi, lai nodrošinātu atbilstību FCC noteikumiem.

## Paziņojums: Papildierīces

Šim aprīkojumam var pievienot tikai sertificētas papildierīces (ievadizvades ierīces, termināļi, printeri utt.), kas atbilst B klases ierobežojumiem. Nesertificētu papildierīču pievienošana, visticamāk, izraisīs radio un TV uztveršanas traucējumus.

## Uzmanību

Ja lietotājs veic iekārtai izmaiņas un modifikācijas, ko nav apstiprinājis ražotājs, var tikt anulētas Federālās sakaru komisijas piešķirtās tiesības lietotājam lietot šo datoru.

## Paziņojums: Lietotājiem Kanādā

Šī B klases digitālā ierīce atbilst Kanādas standartam ICES-003.

## Remarque à l'intention des utilisateurs canadiens

Cet appareil numérique de la classe B est conforme à la norme NMB-003 du Canada.

## Atbilst Krievijas sertificēšanas noteikumiem



ME61

## Modema paziņojumi (tikai noteiktiem modeļiem)

### Paziņojums lietotājiem ASV

Šis aprīkojums atbilst FCC noteikumu 68. daļai. Uz modema ir uzlīmē, kas papildus citai informācijai satur aprīkojuma FCC reģistrācijas numuru un zvanītāja slodzes skaitli (REN). Ja tā tiek pieprasīta, jums šī informācija jāsniedz savam telekomunikāciju pakalpojumu operatoram.

Ja jūsu tālruna aparatūra izraisa tālrunu tīkla traucējumus, telekomunikāciju pakalpojumu operators var īslaicīgi pārtraukt pakalpojumu sniegšanu jums. Ja tas būs iespējams, operators iepriekš par to jūs brīdinās. Taču, ja iepriekšēja brīdināšana nav iespējama, jūs saņemsiet paziņojumu, kad tas būs iespējams. Jūs informēs arī par jūsu tiesībām iesniegt sūdzību FCC.

Jūsu telekomunikāciju pakalpojumu operators var veikt izmaiņas savām iekārtām, aprīkojumam, procesiem un procedūrām, kas var ietekmēt jūsu aparatūras pareizu funkcionēšanu. Ja šādas izmaiņas tiks veiktas, jums iepriekš par to paziņos, lai nodrošinātu iespēju uzturēt tālruna pakalpojumus bez pārtraukumiem.

Ja šī iekārta nedarbojas pareizi, atvienojiet iekārtu no tālruna līnijas, lai noteiktu, vai tā ir problēmas cēlonis. Ja problēmu izraisa aprīkojums, pārtrauciet ekspluatāciju un sazinieties ar izstrādājuma izplatītāju vai pārdevēju.



**Uzmanību:** Lai samazinātu ugunsgrēka risku, lietojiet tikai AWG standartam Nr. 26, lielākam UL standartam atbilstošu vai CSA sertificētu sakaru līnijas vadu.

## TBR 21

Šī iekārta ir apstiprināta [Padomes Lēmumu 98/482/EK – „TBR 21”] par vienoto gala iekārta pieslēgumu publiskajam komutācijas telefonu tīklam (PSTN). Tomēr sakarā ar to, ka dažādās valstīs starp atsevišķiem PSTN pastāv atšķirības, apstiprinājums pats par sevi nedod absolūtu garantiju tās sekmīgai darbībai katrā no PSTN tīkla pieslēgumpunktiem. Problēmu gadījumā vispirms sazinieties ar iekārta piegādātāju. Lai iegūtu plašāku informāciju par valstīm, uz kurām tas attiecas, lūdzu, skatiet **“Reglamentējoši noteikumi un drošības paziņojumi” 44 lpp.**

## Paziņojums lietotājiem Austrālijā

Drošības apsvērumu dēļ pievienojiet tikai mikrofonauzstīgas ar telekomunikāciju ierīču atbilstības uzlīmi. Tas attiecas arī uz klienta aprīkojumu, kas iepriekš marķēts kā atļauts vai sertificēts.

## Paziņojums lietotājiem Jaunzēlandē

- 1 Pievienošanas atļaujas (Telepermit) piešķiršana noteiktam termināļu aprīkojuma elementam norāda tikai to, ka Telecom apstiprina, ka elements atbilst minimālajiem nosacījumiem, lai to pieslēgtu Telecom tīklam. Atļauja nenorāda uz produkta apstiprinājumu no Telecom puses, kā arī nesniedz nekāda veida garantijas. Bez tam, atļauja negarantē, ka noteikts elements visādā ziņā darbosies pareizi ar cita ražotāja vai modeļa iekārta, kurai piešķirta pievienošanas atļauja, kā arī neliecina, ka produkts ir saderīgs ar visiem Telecom tīkla pakalpojumiem.
- 2 Šī aparatūra nevar pie visiem lietošanas apstākļiem pareizi darboties maksimālajos ātrumos, kādiem tā ir izstrādāta. Telecom neuzņemas nekādu atbildību par grūtībām, kas var rasties šādos gadījumos.
- 3 Daži parametri, kas nepieciešami, lai nodrošinātu atbilstību Telecom pievienošanas atļaujas (Telepermit) prasībām, ir atkarīgi no aprīkojuma (datora), kas saistīts ar šo ierīci. Saistītais aprīkojums jāiestata, lai tas darbotos turpmāk norādītajās robežās, nodrošinot atbilstību Telecom specifikācijām:
  - a Manuāli aktivizējot atsevišķu zvanu, 30 minūšu laikā nedrīkst veikt vairāk nekā 10 zvanu mēģinājumus uz vienu numuru,
  - b Starp viena mēģinājuma beigām un nākamā zvana mēģinājuma sākumu ierīcei jāatvieno līnija uz laiku, ne mazāku par 30 sekundēm.
- 4 Daži parametri, kas nepieciešami, lai nodrošinātu atbilstību Telecom pievienošanas atļaujas (Telepermit) prasībām, ir atkarīgi no aprīkojuma (datora), kas saistīts ar šo ierīci. Lai nodrošinātu darbību atbilstoši Telecom specifikācijām, saistītā aparatūra jāiestata tā, lai veicot automātisku zvanīšanu uz citu numuru, intervāls starp viena zvana mēģinājuma beigām un otra zvana mēģinājuma sākumu nebūtu mazāks par 5 sekundēm.
- 5 Šo ierīci nedrīkst iestatīt, lai tā automātiski zvanītu Telecom avārijas dienestam 111.

- 6 Šai ierīcei ir impulsu numura sastādīšanas režīms, bet Telecom standarts ir DTMF toņu numura sastādīšana. Nav garantijas, ka Telecom līnijas vienmēr atbalstīs impulsu numuru sastādīšanas režīmu.
- 7 Impulsu numura sastādīšanas režīma izmantošana, kad šī ierīce ir pieslēgta līnijai kopā ar citu ierīci, var radīt zvana tinkšķēšanu vai troksni, tādējādi izraisot nepareizu atbildes stāvokli. Ja rodas šādas problēmas, lietotājam NAV jāsasazinās ar Telecom avārijas dienestu.
- 8 Iespējams, ka šī ierīce nenodrošinās efektīvu zvana nodošanu citai ierīcei, kas pieslēgta tai pašai līnijai.
- 9 Elektroapgādes traucējumu gadījumā pastāv iespēja, ka šī ierīce nedarbosies. Lūdzu gādāties, lai ārkārtas lietošanai būtu pieejams atsevišķs tālrunis, kam barošanu nenodrošina vietējā enerģosistēma.

## Paziņojums par šķidro kristālu displeja pikseliem

Šķidro kristālu displejs tiek ražots, izmantojot augstas precizitātes ražošanas tehnoloģijas. Neraugoties uz to, var gadīties pikseļu kļūmes vai pikseli var tikt attēloti kā melni vai sarkani punktiņi. Tas neietekmē ierakstīto attēlu un nav uzskatāms par nepareizu darbību.

## Normatīvā informācija par radioierīci



**Piezīme:** Turpmāk sniegtā normatīvā informācija paredzēta tikai modeļiem ar bezvadu LAN un/vai Bluetooth.

## Vispārīga informācija

Lai novērstu licencētā pakalpojuma radiosakaru traucējumus, šī ierīce paredzēta lietošanai telpās.

Šis izstrādājums atbilst radiofrekvenču un drošības standartiem valstīs vai reģionos, kuriem tas ir apstiprināts bezvadu lietošanai. Atkarībā no konfigurācijas šim izstrādājumam var būt bezvadu raidītāji (piemēram, bezvadu LAN un/vai Bluetooth moduļi) vai arī to var nebūt. Turpmāk sniegtā informācija attiecas uz izstrādājumiem, kas aprīkoti ar šādām ierīcēm.

## Atbilstības deklarācija ES valstīm

Ar šo kompānija Acer deklarē, ka šī piezīmjdatoru sērija atbilst Direktīvas 1999/5/EK fundamentālajām prasībām un citiem spēkā esošiem noteikumiem.

## Valstu saraksts, kurās ir spēkā šie noteikumi

ES dalībvalstis, sākot ar 2009. gada jūliju: Beļģija, Dānija, Vācija, Grieķija, Spānija, Francija, Īrija, Itālija, Luksemburga, Nīderlande, Austrija, Portugāle, Somija, Zviedrija, Apvienotā Karaliste, Igaunija, Latvija, Lietuva, Polija, Ungārija, Čehija, Slovākija, Slovēnija, Kipra, Malta, Bulgārija un Rumānija. Lietošana ir atļauta Eiropas Savienības dalībvalstīs, kā arī Norvēģijā, Šveicē, Īslandē un Lihtenšteinā. Šī iekārta jālieto, stingri ievērojot noteikumus un ierobežojumus valstī, kurā tā tiek lietota. Lai iegūtu papildinformāciju, lūdzu, sazinieties ar vietējo biroju valstī, kur iekārta tiek lietota. Lūdzu, skatiet <http://ec.europa.eu/enterprise/rte/implem.htm>, lai redzētu jaunāko valstu sarakstu.

## FCC radiofrekvenču drošības prasība

Bezvadu LAN Mini PCI kartes un Bluetooth kartes izstarotā izejas jauda ir ievērojami zemāka par FCC noteiktajiem radiofrekvenču iedarbības ierobežojumiem.

Neraugoties uz to, šīs sērijas piezīmjdatori jāizmanto, ierīces normālas funkcionēšanas laikā pēc iespējas samazinot lietotāja kontaktu:

- 1 Lietotājiem tiek prasīts ievērot bezvadu papildierīču radiofrekvenču lietošanas drošības instrukcijas, kas atrodamas katras RF papildierīces lietotāja rokasgrāmatā.



**Uzmanību:** Lai nodrošinātu atbilstību FCC radiofrekvenču drošības prasībām, starp integrētās, ekrāna daļā iebūvētās bezvadu LAN Mini PCI kartes antenu un tuvumā esošām personām jāievēro vismaz 20 cm (8 collu) attālums.

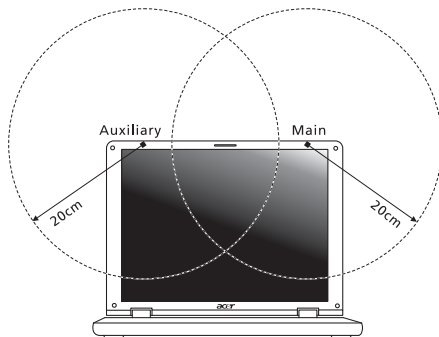

**Piezīme:** Bezvadu Mini PCI adapteram ir pārraides daudzveidības funkcija. Funkcija neizstaro radiofrekvences vienlaikus no abām antenām. Vienu no antenām automātiski vai manuāli izvēlas lietotājs, lai nodrošinātu labus radiosakarus.



- 2 Šī ierīce ir paredzēta tikai lietošanai telpās, jo tā darbojas frekvenču diapazonā no 5,15 līdz 5,25 GHz. FCC pieprasa šo izstrādājumu izmantot telpās, frekvenču diapazonā no 5,15 līdz 5,25 GHz, lai samazinātu kaitīgu traucējumu iespējamību apvienotā kanāla mobilajās satelītu sistēmās.
- 3 Augstas jaudas radiolokācijas stacijas ir joslu no 5,25 līdz 5,35 GHz un no 5,65 līdz 5,85 GHz primārie lietotāji. Šīs radiolokācijas stacijas var izraisīt traucējumus un/vai sabojāt šo ierīci.
- 4 Nepareiza uzstādīšana vai nesankcionēta lietošana var izraisīt kaitīgus radiosakaru traucējumus. Tāpat, pārveidojot iekšējo antenu, tiks anulēta FCC sertifikācija un jūsu garantija.

## Kanāda — Mazjaudas radiosakaru ierīces, kurām nav vajadzīgas licences (RSS-210)

### Cilvēku pakļaušana radioviļņu laukam (RSS-102)

Piezīmjdatora sērija darbinā zema pastiprinājuma iebūvētas antenas, kas neizdala radioviļņu lauku, kas pārsniedz Kanādas veselības robežas parastiem iedzīvotājiem; ievērojiet 6. drošības noteikumu, ko var iegūt Kanādas veselības tīmekļa vietnē [www.hc-sc.gc.ca/rpb](http://www.hc-sc.gc.ca/rpb).

### LCD panel ergonomic specifications

Design viewing distance	500 mm
Design inclination angle	0.0°
Design azimuth angle	90.0°
Viewing direction range class	Class IV
Screen tilt angle	85.0°
Design screen illuminance	<ul style="list-style-type: none"> <li>• Illuminance level: [250 + (250cos<math>\alpha</math>)] lx where <math>\alpha = 85^\circ</math></li> <li>• Color: Source D65</li> </ul>
Reflection class of LCD panel (positive and negative polarity)	<ul style="list-style-type: none"> <li>• Ordinary LCD: Class I</li> <li>• Protective LCD: Class III</li> </ul>
Image polarity	Both
Reference white:	• Yn
Pre-setting of luminance and color temperature @ 6500K (tested under BM7)	<ul style="list-style-type: none"> <li>• u'n</li> <li>• v'n</li> </ul>
Pixel fault class	Class II



# Aspire serijų

Bendroji naudojimosi instrukcija

© 2010 Visos teisės saugomos.

Aspire serijų, bendroji naudojimosi instrukcija  
Originalus leidimas: 08/2010

Aspire serijų nešiojamasis kompiuteris

Modelio numeris: \_\_\_\_\_

Serijos numeris: \_\_\_\_\_

Pirkimo data: \_\_\_\_\_

Pirkimo vieta: \_\_\_\_\_

# Informacija apie saugumą ir komfortą

## Saugos instrukcijos

Atidžiai perskaitykite šias instrukcijas. Pasilikite šį dokumentą naudojimui ateityje. Paisykite perspėjimų ir instrukcijų, pažymėtų ant produkto.

### Produkto išjungimas prieš valymą

Prieš valymą išjunkite šį produktą iš maitinimo lizdo. Nenaudokite skystų ar aerosolinių valiklių. Valymui naudokite drėgną audinį.

### ĮSPĖJIMAS produktą įjungiant ir išjungiant

Laikykitės toliau pateikiamų nurodymų įjungiant ir išjungiant maitinimą į srovės tiekimo įrenginį:

Įdėkite maitinimo elementą prieš įjungiant elektros laidą į AC rozetę.

Išjunkite elektros laidą prieš išimant elektros tiekimo elementą iš kompiuterio.

Jeigu sistema maitinama keliais maitinimo šaltiniais, atjunkite srovę iš sistemos ištraukdami visus laidus ir maitinimo šaltinių.

### ĮSPĖJIMAS dėl prieinamumo

Patikrinkite, ar maitinimo lizdas, į kurį jungiamas maitinimo laidas, yra lengvai pasiekiamas ir yra kiek galima įmanoma įrenginio. Jeigu jums reikia atjungti įrenginio maitinimą, nepamirškite ištraukti įrenginio laido iš elektros lizdo.

### ATSARGIAI su kortelių pakaitalais (tik tam tikriems modeliams)

Jūsų kompiuteris yra pristatomas su kortelių pakaitalais, įdėtais į kortelių vietas. Kortelių pakaitalai saugo kortelių vietas nuo dulkių, metalinių daiktų arba kitų dalelių. Neišmeskite jų – šių pakaitalų prireiks kai nenaudosite kortelių.

### ATSARIAI dėl klausymo

Norėdami apsaugoti savo klausą, vadovaukitės šiomis instrukcijomis.

- Garsinkite palaipsniui, tol kol galite girdėti aiškiai ir patogiai.
- Nedinkite garsumo lygio, kai ausys jau priprato.
- Neklausykite muzikos labai garsiai ilgą laiką.
- Nedidinkite garsumo tam, kad negirdėtumėte triukšmingos aplinkos.
- Sumažinkite garsumą, jei negalite girdėti žmonių, kalbančių šalia.

### Įspėjimai

- Nenaudokite šio produkto netoli vandens.
- Nedėkite šio produkto ant nestabiliaus vežimėlio, stovo ar stalo. Jei produktas nukristų, jis gali būti rimtai apgadintas.

- Plyšiai ir angos yra skirti ventilijai tam, kad būtų užtikrintas patikimas šio produkto veikimas ir jis būtų apsaugotas nuo perkaitimo. Šių angų negalima užkimšti ar uždengti. Šių angų negalima uždengti dedant produktą ant lovos, sofas, užtiesalo ar panašaus paviršiaus. Šio produkto niekada negalima statyti šalia radiatoriaus ar kito šildymo prietaiso ar uždaroje vietoje, kur nėra pakankamos ventilacijos.
- Niekada neikiškite jokių objektų į šį produktą per plyšius ir angas, kadangi jie gali prisiliesti prie pavojingų įtampos taškų ar sujungimo dalių ir tai gali sukelti gaisrą ar elektros šoką. Niekada nepilkite jokio skysčio į produktą ar ant produkto.
- Venkite sugadinti vidines dalis ir apsaugokite bateriją nuo protėkių, nedėkite produkto ant vibruojančio paviršiaus.
- Niekada nenaudokite aplinkoje, kur sportuojama, mankštinamasi ar vibruojančioje aplinkoje, kur galima netikėtai įvykti trumpas jungimas ar sugesti besisukančios detalės, HDD, optinis įrenginys, kur ličio baterija gali kenkti sveikatai.
- Apatinis paviršius, vietos aplink ventiliacines angas, AC adapterio paviršius gali įkaisti. Tam, kad nesusižalotumėte, stenkitės neliesti šių vietų plikomis rankomis ar kitomis kūno dalimis.
- Prietaise ir jo prieduose gali būti smulkių detalių. Laikykite įrangą mažiems vaikams nepasiekiamoje vietoje.

## Elektros srovės naudojimas

- Šis produktas turi būti naudojamas su tokio tipo srove, kokia nurodyta etiketėje. Jeigu nesate tikri, kokio tipo srovė galima, pasikonsultuokite su atstovu ar vietos elektros kompanija.
- Ant elektros laidų nedėkite jokių daiktų. Nedėkite ir nejunkite produkto ten, kur gali užkliūti žmonės.
- Jeigu su šiuo produktu yra naudojamas prailginimo laidas, užtikrinkite, kad bendras, į prailginimo laidą pajungtos įrangos amperazas, neviršytų prailginimo laido amperazo. Taip pat patikrinkite, ar bendras prietaisų, įjungtų į elektros maitinimą amperazas, neviršija saugiklio amperazo.
- Neperkraudkite elektros maitinimo lizdo į jį pajungdami per daug prietaisų. Bendra sistemos apkrova neturi viršyti 80% atšakos grandinės parametru. Jei naudojami kištukai, apkrova neturi viršyti 80% bendrųjų kištukų parametru.
- AC adapteris turi trišakį įžemintą kištuką. Kištukas tinka tik lizdui su įžeminimu. Įsitikinkite, kad elektros maitinimo lizdas tinkamai įžemintas prieš įkišant AC adapterio kištuką. Neikiškite kištuko į neįžemintą elektros maitinimo lizdą. Susisiekite su elektriku dėl išsamesnės informacijos.



.....

**Įspėjimas! Kištukas su įžeminimu skirtas saugumui. Naudojant netinkamai įžemintą elektros lizdą galimas elektros šokas ir/arba sužalojimas.**



**Pastaba:** Kištukas su žeminiu taip pat apsaugo nuo nepageidaujamo triukšmo, kurį gali sukelti kiti šalia esantys prietaisai šio produkto naudojimo metu.

- Sistema gali būti maitinama iš įvairių įtampos šaltinių - nuo 100 iki 120 arba nuo 220 iki 240 V AC. Prie sistemos pridėtas maitinimo laidas atitinka naudojimo standartus Jūsų valstybėje/regione, kurioje nusipirkote sistemą. Maitinimo laidai naudojimui kitose valstybėse/regionuose turi atitikti tos valstybės/regiono reikalavimus. Dėl išsamesnės informacijos apie reikalavimus maitinimo laidui – susisiekite su pardavėju arba paslaugos teikėju.

## Produkto aptarnavimas

Nebandykite patys remontuoti šį produktą, kadangi dangčių atidarymas ar nuėmimas susijęs su pavojingos įtampos ir kitokią riziką keliančiomis vietomis. Produkto techninį aptarnavimą patikėkite specialistui.

Išjunkite produktą iš sieninio maitinimo lizdo ir kreipkitės į specialistą, kada:

- elektros laidas ar kištukas yra pažeistas, nutrauktas ar sutrūkinėjęs
- ant produkto pateko skysčio
- ant produkto ar į produktą pateko lietaus ar vandens
- produktas nukrito arba buvo apgadintas jo korpusas
- produktas akivaizdžiai neveikia kaip turėtų, dėl ko yra būtinybė jį remontuoti
- produktas neveikia taip, kaip turėtų, nors laikomasi visų eksploataavimo instrukcijų



**Pastaba:** Reguluokite tik tuos valdymo įtaisus, kurie nurodyti eksploataavimo instrukcijose, nes netinkamai suregulavus kitus valdymo įtaisus galite apgadinti produktą, o po tokio apgadینimo jo remontas bus sudėtingas ir gali būti susijęs su didelėmis išlaidomis.

## Saugaus baterijos naudojimo rekomendacijos

Šiame kompiuteryje naudojamos ličio jonų baterijos. Nenaudokite drėgnoje, šlapioje ar korozinėje aplinkoje. Nedėkite, nelaikykite ir nepalikite savo produkto šalia šilumos šaltinio, kur aukšta temperatūra, tiesioginiuose saulės spinduliuose, mikrobanginėje krosnelėje ar slėginiame inde, nelaikykite temperatūroje virš 60°C (140°F). Jei nesilaikysite šių nurodymų, iš baterijos gali ištekti rūgštis, ji gali įkaisti, sprogti ar užsidegti, kas gali būti sužalojimų ir/arba įrangos apgadینimo priežastimi. Nebandykite, neatidarinėkite ar neardykite baterijos. Jei ant odos patektų iš baterijos išbėgusio skysčio, pažeistą vietą gerai nuplaukite vandeniu ir nedelsdami kreipkitės medicininės pagalbos. Tiek dėl saugos, tiek dėl baterijos tarnavimo laiko prailginimo, įkrovimas nevyks esant temperatūrai žemiau 0°C (32°F) arba virš 40°C (104°F).

Pilnas baterijos efektyvumas yra pasiekiamas tik po dviejų ar trijų pilnų įkrovimo ir išseivavimo ciklų. Baterija gali būti įkrauta ir išseivota šimtus kartų, tačiau galiausiai ji vis tiek susidėvi. Jei baterijos veikimo laikas pastebimai sutrumpėtu, įsigykite naują bateriją. Naudokite tik tinkamas baterijas, jas įkraukite tik su joms skirtais ir pritaikytais įkrovikliais.

Baterijas naudokite tik pagal paskirtį. Niekada nenaudokite apgadinto įkroviklio ar apgadintos baterijos. Neužtrumpinkite baterijos. Atsitiktinis užtrumpinimas gali įvykti tuomet, kai metalinis objektas, kaip pavyzdžiui moneta, spaustukas ar rašiklis tiesiogiai sukontakuoja su teigiamu (+) ir neigiamu (-) baterijos poliais. (Jie atrodo kaip metaliniai baterijos strypeliai). Tai, pavyzdžiui, gali atsitikti jei atsarginė baterija įdėta į kišenę ar krepšį. Trumpas jungimas gali apgadinti bateriją ir ją užtrumpinusį daiktą.

Baterijos parametrai bus prastesni, o baterija tarnaus trumpiau, jei ji bus naudojama karštosiose arba šaltose vietose - pavyzdžiui jei ji bus palikta įkaitusiame automobilyje vasarą ar šaltoje vietoje žiemą. Visada stenkitės laikyti bateriją 15°C ir 25°C (59°F ir 77°F). Prietaisas su perkaitusia ar atšalusia baterija gali laikinai neveikti, nepaisant to, kad baterija pilnai įkrauta. Baterijos veikimui itin didelės įtakos turi temperatūra žemiau užšalimo laipsnio.

Nemeskite panaudotų baterijų į ugnį, nes jos gali sprogti. Apgadintos baterijos taip pat gali sprogti. Baterijas išmeskite pagal vietos reikalavimus. Atiduokite perdirbti, jei įmanoma. Neišmeskite su buitinėmis atliekomis.

Baterija gali turėti įtakos belaidžių prietaisų veikimui ir jų veikimo kokybei.

## Baterijos keitimas

Šiame kompiuteryje naudojama ličio baterija. Jei keistumėte naują bateriją, ji turi būti tokio paties tipo ir atitikti produktą. Jei naudosite kitokią bateriją, galimas sprogimas arba gaisras.



**Įspėjimas! Jei netinkamai elgsitės su baterija, ji gali sprogti. Neardykite ir nemeskite baterijos į ugnį. Laikykite vaikams nepasiekiamoje vietoje. Laikykitės vietos reikalavimų dėl baterijų utilizavimo.**

## Atsargiai su optiniu įrenginiu (tik tam tikruose modeliuose)

**ATSARGIAI:** Šiame prietaise yra lazerinė sistema ir jis klasifikuojamas kaip „1 KLASĖS LAZERINIS PRODUKTAS“. Jei dėl prietaiso kiltų kokių nors problemų, susisiekite su artimiausia ĮGALIOTA atstovybe. Saugokitės lazerio spindulio, nebandykite atidaryti korpuso dangčio.

**1 KLASĖS LAZERINIS PRODUKTAS**

**ATSARGIAI: NEMATOMA LAZERINĖ RADIACIJA ATIDARIUS. VENKITE SPINDULIO.**

**APPAREIL A LASER DE CLASSE 1 PRODUIT**

**LASERATTENTION: RADIATION DU FAISCEAU LASER INVISIBLE EN CAS D'OUVERTURE. EVITER TOUTE EXPOSITION AUX RAYONS.**

**LUOKAN 1 LASERLAITE LASER KLASSE 1**

**VORSICHT: UNSICHTBARE LASERSTRAHLUNG, WENN ABDECKUNG GEÖFFNET NICHT DEM STRAHL AUSSETZEN**



PRODUCTO LÁSER DE LA CLASE I

ADVERTENCIA: RADIACIÓN LÁSER INVISIBLE AL SER ABIERTO. EVITE EXPONERSE A LOS RAYOS.

ADVASEL: LASERSTRÅLING VEDÅBNING SE IKKE IND I STRÅLEN.

VARO! LAVATTAESSA OLET ALTTINA LASERSÄTEILYLLE.

VARNING: LASERSTRÅLNING NÅR DENNA DEL ÅR ÖPPNAD ÄLÅ TUIJOTA SÄTTEESEENSTIRRA EJ IN I STRÅLEN.

VARNING: LASERSTRÅLNING NAR DENNA DEL ÅR ÖPPNADSTIRRA EJ IN I STRÅLEN.

ADVASEL: LASERSTRÅLING NAR DEKSEL ÅPNESSTIRR IKKE INN I STRÅLEN.

## Telefoninės linijos sauga

- Atjunkite visas telefonines linijas nuo įrenginio jei juo nesinaudojate ir/arba prieš remontą.
- Tam, kad išvengtumėte nuotolinės elektrošoko rizikos nuo žaibo, nejunkite telefono linijos į šią įrangą jei žaibuoja ar audros metu.



.....

**Įspėjimas! Saugos sumetimais nenaudokite nesuderinamų dalių papildant naujomis detalėmis ar jas keičiant. Pasikonsultuokite su tiekėju dėl įsigijimo galimybių.**

## Eksploatacinė aplinka



.....

**Įspėjimas! Saugumo sumetimais, išjunkite visus belaidžius ar radijo bangas perduodančius prietaisus naudodamiesi nešiojamuoju kompiuteriu šiomis aplinkybėmis. Šis prietaisas gali turėti, tačiau neapsiribojant: bevielį lan (WLAN), „Bluetooth“ ir/arba 3G.**

Nepamirškite laikytis bet kokių papildomų ar specialių reikalavimų, taikomų Jūsų regionui, visada išjunkite prietaisą, kai jo naudojimas draudžiamas arba jei tai gali sukelti sąveikos pavojų. Naudokite šį prietaisą tik įprastomis eksploataavimo sąlygomis. Šis prietaisas atitinka RF spinduliuotės reikalavimus jei jis naudojamas įprastai, o jo antena yra bent 1,5 centimetrų (5/8 colių) atstumu nuo kūno (žr. paveikslėlių žemiau). Jame neturi būti metalo, o Jūs privalote laikyti prietaisą nurodytu atstumu nuo savo kūno. Norint sėkmingai perduoti duomenų failus arba pranešimus, prietaiso ryšys su tinklu turi būti geros kokybės. Tam tikrais atvejais duomenų failų arba pranešimų perdavimas gali būti užlaikytas tol, kol atsistatys ryšys. Užtikrinkite, kad būtų laikomasi aukščiau nurodytų atskyrimo instrukcijų, kol perdavimas bus baigtas. Prietaiso detalės yra magnetiškos. Metaliniai daiktai gali būti pritraukti prie prietaiso, o klausos aparatus naudojantys asmenys neturi laikyti prietaiso netoli ausies su klausos aparatu. Nedėkite kredito kortelių ar kitų magnetinių laikmenų šalia prietaiso, nes jose esanti informacija gali išsitrinti.

## Medicininiai prietaisai

Bet kokios radijo dažnius perduodančius įrangos, įskaitant mobiliuosius telefonus, veikimas gali turėti įtakos įvairiems nepakankamai apsaugotiems medicininiam prietaisams. Būtinai pasiteiraukite gydytojo ar gamintojo dėl naudojamo medicininio prietaiso apsaugos nuo išorinių RF dažnių, nes tai gali sukelti rimtų pasekmių. Išjunkite savo prietaisą sveikatos apsaugos įstaigų patalpose ten, kur yra nurodymas, draudžiantis naudoti tokius prietaisus. Ligoninėse ir sveikatos priežiūros įstaigose naudojama įranga, kuri gali būti jautri išoriniams RF dažniams.

**Širdies stimulatoriai.** Širdies stimuliatorių gamintojai rekomenduoja minimalų 15,3 centimetrų (6 colių) atstumą nuo belaidžio prietaiso ir širdies stimulatoriaus tam, kad būtų išvengta belaidžio prietaiso poveikio širdies stimuliatoriui. Šios rekomendacijos pagrįstos tyrimų rezultatais, kuriuos atliko belaidžio ryšio technologijų specialistai. Asmenys su širdies stimulatoriais turi:

- Visada laikyti prietaisą didesniu nei 15,3 centimetrų (6 colių) atstumu nuo širdies stimulatoriaus.
- Nenešioti prietaiso netoli širdies stimulatoriaus, jei prietaisas įjungtas. Atsiradus sąveikai, kuo skubiau išjungti prietaisą ir padėti jį kuo toliau.

**Klausos aparatai.** Kai kurie skaitmeniniai belaidžiai prietaisai gali paveikti klausos aparatus. Jeigu toks poveikis būtų, susisiekite su paslaugos teikėju.

## Transporto priemonės

RF signalai gali paveikti netinkamai įdiegtą ar izoliuotą elektroninę sistemą motorinėse transporto priemonėse - elektroninę kuro įpurškimo sistemą, elektroninę apsaugos nuo slydimo (užsiblokavimo) stabdant sistemą, elektroninę greičio kontrolės sistemą ar oro pagalvių sistemas. Dėl išsamesnės informacijos kreipkitės į transporto priemonės ar įrangos gamintoją ar jo atstovus. Technškai aptarnauti įrangą, ją montuoti į transporto priemonę gali tik kvalifikuoti specialistai. Dėl neteisingo įrangos sumontavimo, įdiegimo ar neteisingos priežiūros gali kilti pavojus, nebegalios prietaiso garantija. Reguliariai tikrinkite ar visa sumontuota belaidė įranga automobilyje veikia tinkamai. Tame pačiame skyriuje ar netoliese kartu nelaikykite įrangos, jos dalių ir priedų bei degių skysčių, dujų ar sprogstamųjų medžiagų. Jei automobilyje yra oro pagalvių sistema, atminkite, kad oro pagalvės išsiskleidžia didele jėga. Todėl nedėkite jokių daiktų oro pagalvių ir jų išsiskleidimo zonoje, įskaitant įrangą, jos dalis, priedus ir kitus nešiojamus belaidžius prietaisus. Netinkamai sumontavus ir įdiegus automobilio belaidę įrangą ar laikant ją oro pagalvių išsiskleidimo zonoje, galimi rimti susižalojimai. Naudotis šiuo prietaisu skrendant lėktuvu draudžiama. Išjunkite savo prietaisą prieš sėdant į lėktuvą. Belaidžio prietaiso naudojimas gali sukelti pavojų lėktuvo įrangos veikimui, sutrikdyti įvairių navigacijos prietaisų darbą, tai gali naudotojui sukelti rimtų teisinių pasekmių.

## Potencialiai sprogi aplinka

Būtinai išjunkite šį prietaisą jei įėjote į potencialiai sprogia atmosferą ir laikykitės visu ženklių ir instrukcijų. Potencialiai sprogi aplinka dažniausiai būna ta aplinka, kur reikalaujama išjungti transporto priemonės degimą. Kibirkštys tokiose vietose gali sukelti sprogimą arba gaisrą, sunkius ar net mirtinus kūno sužalojimus. Išjunkite prietaisą kuro pildymo vietose, netoliese dujų pumpavimo įrangos, benzino kolonėlėse. Laikykitės ribojimų dėl radijo įrangos naudojimo kuro sandėliuose, netoli talpų ar distiliavimo vietų, chemijos pramonės gamyklose ar bet kuriose kitose vietose, kur yra sprogimo pavojus. Zonos, kur yra sprogimo pavojus, dažniausiai, tačiau ne visada būna pažymėtos ar nurodytos. Tokios vietos gali būti apatiniai laivų deniai, chemikalų perkrovimo įranga, transporto priemonės, kuriose naudojami suskystintos dujos (propanas ar butanas), vietos, kur ore yra chemijos elementų ar dalelių, tokių, kaip grūdai, dulkės ar metalo milteliai. Neįjunkite ir nelaikykite įjungto belaidžio prietaiso ar mobiliojo telefono, kur tai draudžiama ar gali sukelti pavojų.

## Pirmosios pagalbos skambučiai

**Įspėjimas:** Šis prietaisas nėra skirtas skambinti į pirmosios pagalbos tarnybas. Norint prisiskambinti pirmosios pagalbos arba avarinėms tarnyboms, naudokitės kitu mobiliuoju telefonu ar kita skambinimo sistema.

## Utilizavimo instrukcijos

Neišmeskite šio elektroninio prietaiso su buitinėmis atliekomis. Tam, kad kiekvienas prisidėtų prie aplinkos taršos mažinimo, atiduokite šį prietaisą perdirbti. Išsamesnės informacijos rasite Elektros ir elektroninės įrangos utilizavimo reikalavimuose („Waste from Electrical and Electronics Equipment“, WEEE), žr. <http://www.acer-group.com/public/Sustainability/sustainability01.htm>.



## Informacija apie gyvsidabrį

Lempiniai projektoriai ar kiti elektroniniai produktai, kuriuose naudojami ne LED ir ne LCD/CRT vaizduokliai ar ekranai: Šio produkto viduje esančiuose lempose yra gyvsidabrio, todėl jos turi būti utilizuojamos ir perdirbamos pagal vietos, valstijos ar federalinius įstatymus. Dėl išsamesnės informacijos, susisiekite su „Electronic Industries Alliance“ adresu [www.eiae.org](http://www.eiae.org). Informacijos apie lempų utilizavimą rasite adresu [www.lamprecycle.org](http://www.lamprecycle.org).



## ENERGY STAR



„Acer“ produktai, sertifikuoti pagal „ENERGY STAR“, taupo pinigus, sąnaudas, saugo aplinką, tačiau dėl to nenukenčia produktų funkcijos ir veikimo kokybė. „Acer“ didžiuojasi galėdama savo klientams pristatyti produktus su „ENERGY STAR“ ženklu.

Apie „ENERGY STAR“?

Pagal „ENERGY STAR“ sertifikuoti produktai naudoja mažiau energijos, apsaugo nuo šiltnamio efektą sukeliančių dujų, jie atitinka griežtus reikalavimus, kuriuos nustatė JAV Aplinkos apsaugos agentūra. „Acer“ siekia gaminti ir į rinką visame pasaulyje tiekti tik tokius produktus, kurie ne tik padeda klientams taupyti pinigus, bet ir neeikvoja energijos, prisideda prie aplinkos tausojimo. Kuo daugiau energijos sutaupysime ją naudodami efektyviai, tuo labiau sumažinsime šiltnamio efektą ir klimato kaitą sukeliančių dujų emisiją. Išsamesnės informacijos rasite adresu <http://www.energystar.gov> arba <http://www.energystar.gov/powermanagement>.

„Acer“ produktai su „ENERGY STAR“ ženklu: (tik tam tikriems modeliams)

- Išskiria mažiau karščio, todėl reikia mažiau aušinti esant šiltam klimatui.
- Ekraną automatiškai perjungia į „miegojimo“ režimą po 10 minučių ir visiškai jį išjungia po 30 minučių nenaudojimo.
- „Pažadina“ kompiuterį iš „miegojimo“ režimo vieninteliu klavišo paspaudimu ar pelės pajudiniu.
- „Miegojimo“ režime kompiuteris taupo virš 80% energijos.

„ENERGY STAR“ pavadinimas ir „ENERGY STAR“ ženklas – registruoti JAV.

## Patarimai ir informacija patogiam naudojimui

Ilgai dirbant kompiuteriu naudotojai dažnai skundžiasi akių nuovargiu ar galvos skausmu. Ilgai arba nuolatos dirbant kompiuteriu didėja ir fizinės žalos tikimybė. Ilgas ar nuolatinis darbas kompiuteriu, nepatogi padėtis, netinkami darbo įpročiai, stresas, netinkamos darbo sąlygos, nesirūpinimas asmenine sveikata ir kiti faktoriai gali būti ligos priežastimi.

Neteisingas kompiuterio vartojimas gali sukelti karpalinio tunelio sindromą, tendinitą, tenosinovitą ar kitus muskuloskeletinius negavimus. Šie simptomai gali atsirasti rankoms, riešams, delnams, pečiams, kaklui ar nugarai:

- tirpimas, deginimas, dilgčiojimas
- skausmai, bėdymas, minkštumas
- skausmas, tinimas ar virpėjimas
- kietumas ar veržimas
- šalimas ar silpnumas

Jei jaučiate šiuos simptomus ar bet kokį nuolatos pasikartojantį ar varginantį diskomfortą ir/arba skausmą, kuo skubiau susisieki su gydytoju, apie tai informuokite savo įmonės sveikatos ir saugos darbe skyrių.

Šiame skyrelyje pateiksime informacijos kaip geriau ir patogiau naudotis kompiuteriu.

## Patogiai įsitaisykite

Negailėkite laiko reguliuodami sėdėjimo kampa, monitorių, galite pasidaryti atramas pėdoms, padidinti kėdės aukštį – darbo vietą paruoškite taip, kad jaustumėtės patogiai. Keli naudingi patarimai:

- stenkitės nebūti per ilgai vienoje nejudamoje padėtyje
- venkite būti pasilenkę į priekį ir/ar atsilošę
- reguliariai atsistokite, pavaikščiokite, kad atpalaiduotumėte kojų raumenis
- padarykite trumpas pertraukėles, kad atpalaiduotumėte kaklą ir pečius
- stenkitės dirbti neįtempę raumenų, nejudindami pečių
- kad dirbti būtų patogiau, įsigykite didesnį išorinių monitorių, patogiai valdomą pelę
- jei daugiau žiūrite į monitorių, o ne į dokumentus ant stalo, monitorių statykite taip, kad jis būtų jūsų regėjimo centre - taip sumažinsite kaklo raumenų įtempimą

## Rūpinimasis savo rega

Ilgos žiūrėjimo valandos, netinkami akiniai ar kontaktiniai lęšiai, ekrano blizgesys, per didelis ar per mažas kambario apšvietimas, netinkami vaizdo nustatymai, per mažas šriftas ar netinkamas kontrastas – vargina akis. Pateikiame kelis patarimus apie tai, kaip sumažinti akių nuovargį.

### Akys

- Leiskite dažnai pailsėti akims.
- Tam reikalingos reguliarios pertraukėlės nežiūrint į ekraną ir sufokusuojant žvilgsnį į tolimesnį atstumą.
- Dažnai mirksėkite, kad akys neišdžiūtų.

### Ekranas

- Ekranas visada turi būti švarus.
- Jūsų galva visada turi būti aukščiau už viršutinę vaizduoklio briauną tam, kad akys visada būtų nukreiptos į vaizduoklio centrą.
- Gerai sureguliuokite ekrano ryškumą ir/arba kontrastą, kad galėtumėte aiškiai matyti ir tekstą, ir grafiką.
- Blizgesį ir atspindžius galite pašalinti:
  - pastatę ar pasukę vaizduoklį taip, kad jis būtų į šoną nuo lango ar kito šviesos šaltinio
  - sumažinę patalpos apšvietimą užuolaidomis, žaliuzėmis ar kitomis užtamsinimo priemonėmis
  - naudodami tinkamą stalinę lempą
  - pakeisdami displėjaus kampa
  - naudodami atspindį mažinantį filtrą
  - naudodami specialią ekrano apsaugos briauną – pagamintą iš kartono ir dengiančią spindesio pusę
- Venkite nustatyti vaizduoklį sunkiu žiūrėjimui kampu.
- Venkite ilgesnį laiką tiesiogiai žiūrėti į ryškius šviesos šaltinius, tokius kaip atviri langai.

## Išsiugdykite gerus darbo įpročius

Išsiugdykite tokius darbo įpročius, kurie leistų naudotis kompiuteriu labiau atsipalaidavus ir produktyviau:

- Reguliariai ir dažnai darykite pertraukėles.
- Atlikite kelis sąnarių atpalaidavimo pratimus.
- Kuo dažniau kvėpuokite grynu oru.
- Reguliariai mankštinkitės ir rūpinkitės kūno fizine būkle.



.....  
**Įspėjimas! Nerekomenduojame naudotis kompiuteriu ant sofos ar lovos. Jei tai neišvengiama, dirbkite neilgai, dažnai darykite pertraukėles ir pratimus.**



.....  
**Pastaba:** Dėl išsamesnės informacijos, žiūrėkite „**Reikalavimai ir su sauga susiję įspėjimai**“ puslapyje 47.

# Dalykai, kuriuos reikia atlikti pirmiausia

Leiskite padėkoti, kad pasirinkote „Acer“ nešiojamąjį kompiuterį – tikimės Jūsų nenuvilti ir užtikrinti visus nešiojamojo kompiuterio teikiamus privalumus.

## Instrukcijos Jums

Tam, kad palengvintume Jums naudojimąsi „Acer“ kompiuteriu, parengėme kelias instrukcijas:

Pirmoji vadinasi **Quick start up guide...** - ši informacija padės pirmosiomis kompiuterio naudojimo minutėmis.

Spausdintoje **Aspire serijos bendrojoje instrukcijoje naudotojui** rasite naudingos informacijos apie visos „Aspire“ produktų serijos modelius. Čia pateikiama informacija apie „Acer eRecovery Management“, klaviatūros naudojimą, audio sistemą ir t.t. Norėtume atkreipti Jūsų dėmesį į tai, kad **Bendrojoje instrukcijoje naudotojui** bei **AcerSystem User Guide** gali būti pateikiama informacija apie tam tikras funkcijas, kurios bus tik tam tikruose šios serijos modeliuose ir gali nebūti Jūsų įsigytame konkrečiame modelyje. Tokiais atvejais atitinkamose teksto vietose yra prieraišais „tik tam tikruose modeliuose“.

Išsamesnės informacijos apie tai, kaip padaryti kompiuterį produktyvesniu, rasite **AcerSystem User Guide**. Šioje instrukcijoje išsamiai aprašoma tokia informacija, kaip sisteminiai failai, duomenų atstatymas, kompiuterio galimybių praplėtimas ir gedimų diagnostika. Be to, šioje instrukcijoje yra ir garantinė informacija, bendrieji reikalavimai ir su sauga susiję įspėjimai. Ši instrukcija yra „Portable Document Format (PDF)“ formate ir ji jau bus kompiuteryje. Jei norite peržiūrėti šią instrukciją:

- 1 Spauskite  **Start (pradėti) > All Programs (visos programos) > AcerSystem.**
- 2 Spauskite **AcerSystem User Guide.**



-----

**Pastaba:** Failo peržiūrai reikės „Adobe Reader“. Jei kompiuteryje nėra „Adobe Reader“, paspaudus ant **AcerSystem User Guide** bus pirmiausiai paleistas „Adobe Reader“ įdiegimas. Vadovaukitės ekrane esančiomis instrukcijomis įdiegimo užbaigimui. Instrukcijų dėl „Adobe Reader“ naudojimosi ieškokite „**Help and Support**“ [**Žinynas ir pagalba**] meniu.

# Pagrindinė priežiūra ir patarimai kompiuterio naudojimui

## Kompiuterio įjungimas ir išjungimas

Jei norite įjungti kompiuterį, tiesiog paspauskite ir atleiskite maitinimo mygtuką, kuris yra LCD ekrano apačioje. Žiūrėkite „**Quick start up guide**“ dėl maitinimo mygtuko vietos.

Jei norite išjungti kompiuterį:

- Naudokite „Windows“ „Shut Down (išjungti)“ komandą  
Spauskite ant **Start (paleisti)**, tada spauskite ant **Shut Down (išjungti)**.
- Maitinimo mygtuko naudojimas  
Galite „užmigdyti“ kompiuterį paspaudę „Sleep“ tiesioginį klavišą <Fn> + <F4>.



-----

**Pastaba:** Jei įprastai nepavyksta išjungti kompiuterio, paspauskite ir palaikykite maitinimo mygtuką daugiau nei keturias sekundes, kad kompiuteris išsijungtų. Jei išjungėte kompiuterį ir norite jį vėl įjungti, prieš įjungiant palaukite bent porą sekundžių.

## Kompiuterio priežiūra

Kompiuteris tarnaus puikiai jei bus atitinkamai prižiūrimas.

- Nelaikykite kompiuterio tiesioginiuose saulės spinduliuose. Nedėkite šalia šilumos šaltinių, tokių kaip radiatorius.
- Nelaikykite kompiuterio temperatūroje žemiau 0°C (32°F) ar aukščiau 50°C (122°F).
- Nelaikykite kompiuterio magnetiniuose laukuose.
- Nelaikykite kompiuterio lietuje ar drėgmėje.
- Nepilkite vandens ar kokių kitų skysčių ant kompiuterio.
- Nelaikykite kompiuterio ten, kur jis gali būti sukrėstas, kur didelė vibracija.
- Saugokite kompiuterį nuo dulkių ir purvo.
- Niekada nieko nedėkite ant kompiuterio viršaus.
- Netrenkite kompiuterio ekrano jį uždarydami.
- Niekada nedėkite kompiuterio ant nelygaus paviršiaus.



## AC adapterio priežiūra

Pateikiame kelis patarimus dėl AC adapterio priežiūros:

- Nejunkite adapterio prie jokio kito prietaiso.
- Nelipkite ant maitinimo laido ir ant jo nedėkite jokių sunkių daiktų. Atsargiai patraukite maitinimo laidą ir kitus laidus nuo parėjimo tako.
- Ištraukiant maitinimo laidą - netraukite viso laido, o traukite adapterio kištuką.
- Bendras pajungtų prietaisų amperažas neturi viršyti maitinimo laido nurodytojo amperažo jei naudojamas prailgintuvas. Be to, visų įjungtų į vieną maitinimo lizdą prietaisų bendras amperažas neturi viršyti saugiklio amperažo.

## Kompiuterio baterijos priežiūra

Pateikiame kelis patarimus, susijusius su baterijos priežiūra:

- Vietoje naudojamos baterijos dėkite tik tokio paties tipo bateriją. Išjunkite maitinimą prieš išimdami ar keisdami baterijas.
- Nelaužykite baterijų. Laikykite vaikams nepasiekiamoje vietoje.
- Utilizuokite panaudotas baterijas pagal vietos reikalavimus. Atiduokite perdirbimui jei tai įmanoma.

## Valymas ir techninis aptarnavimas

Valydami kompiuterį, laikykitės šių nurodymų:

- 1 Išjunkite kompiuterį ir išimkite bateriją.
- 2 Atjunkite AC adapterį.
- 3 Naudokite minkštą sudrėkintą audinį. Nenaudokite skystų ar aerosolinių valiklių.

Jei netyčia:

- kompiuteris nukristų arba būtų apgadintas jo korpusas;
- kompiuteris tinkamai neveiks

Žiūrėkite „**Dažniausiai užduodami klausimai**“ puslapyje 43.



<b>Informacija apie saugumą ir komfortą</b>	<b>iii</b>
Saugos instrukcijos	iii
Atsargiai su optiniu įrenginiu (tik tam tikruose modeliuose)	vi
Eksploatacinė aplinka	vii
Medicininiai prietaisai	viii
Transporto priemonės	viii
Potencialiai sprogį aplinka	ix
Pirmosios pagalbos skambučiai	ix
Užtikrinimo instrukcijos	ix
Informacija apie gyvsidabrį	ix
ENERGY STAR	x
Patarimai ir informacija patogiam naudojimui	x
<b>Dalykai, kuriuos reikia atlikti pirmiausia</b>	<b>xiii</b>
Instrukcijos Jums	xiii
Pagrindinė priežiūra ir patarimai kompiuterio naudojimui	xiv
Kompiuterio įjungimas ir išjungimas	xiv
Kompiuterio priežiūra	xiv
AC adapterio priežiūra	xv
Kompiuterio baterijos priežiūra	xv
Valymas ir techninis aptarnavimas	xv
<b>Specialūs klavišai ir indikatoriai</b>	<b>1</b>
Belaidžių prietaisų įjungimas	2
<b>Liečiamasis laukelis</b>	<b>3</b>
Liečiamojo laukelio pagrindai (su dviem paspaudžiamaisiais mygtukais)	3
<b>Naudojimasis klaviatūra</b>	<b>5</b>
Užrakto klavišai ir integruota skaičių klaviatūra*	5
Greitieji klavišai	6
Windows klavišai	8
<b>Garsas</b>	<b>9</b>
Acer PureZone (tik tam tikruose modeliuose)	9
Tuba (tik tam tikruose modeliuose)	9
Dolby Home Theater naudojimas erdviniam/ daugiakanaliam garsui (tik tam tikruose modeliuose)	9
<b>Vaizdas</b>	<b>10</b>
16:9 rodymo santykis	10
<b>Sistemos naudmenų naudojimas</b>	<b>11</b>
Acer Bio-Protection (tik tam tikruose modeliuose)	11
Acer Backup Manager	12
<b>Energijos valdymas</b>	<b>13</b>
<b>Acer eRecovery Management</b>	<b>14</b>
Atsarginių kopijų diskų įrašymas	15
Restore (atstatymas)	16
Windows atstatymas iš rezervinių kopijų diskų	17







<b>„Acer Arcade Deluxe“</b>	<b>19</b>
Bendrasis valdymas	20
Navigacijos valdymas	20
Socialinių tinklų svetainių naudojimas	20
Nuotraukos	20
Vaizdas	21
Grotuvo valdymas	22
Music (Muzika)	22
Atnaujinimas	22
<b>Baterija</b>	<b>23</b>
Baterijos charakteristikos	23
Kad baterija tarnautų kiek įmanoma ilgiau	23
Baterijos įdėjimas ir išėmimas	24
Baterijos įkrovimas	25
Baterijos įkrovimo lygio patikrinimas	25
Baterijos tarnavimo laiko optimizavimas	25
Įspėjimas apie baterijos išsikrovimą	26
<b>Asmeninio kompiuterio pasiėmimas su savimi</b>	<b>27</b>
Atsijungimas nuo darbatalio	27
Pernešimas iš vienos vietos į kitą	27
Kompiuterio paruošimas	27
Ką pasiimti į susitikimus	28
Kompiuterio pasiėmimas namo	28
Kompiuterio paruošimas	28
Ką pasiimti su savimi	28
Pagal aplinkybes	29
Namų biuro įrengimas	29
Keliavimas su kompiuteriu	29
Kompiuterio paruošimas	29
Ką pasiimti su savimi	29
Pagal aplinkybes	30
Tarptautinės kelionės su kompiuteriu	30
Kompiuterio paruošimas	30
Ką pasiimti su savimi	30
Pagal aplinkybes	30
<b>Kompiuterio apsauga</b>	<b>31</b>
Kompiuterio apsaugos užrakto naudojimas	31
Slaptažodžių naudojimas	31
Slaptažodžių įvedimas	32
Slaptažodžių nustatymas	32
<b>Pasirinkčių parplėtimas</b>	<b>33</b>
Jungčių pasirinktys	33
Faksas/duomenų modemas	
(tik tam tikriems modeliams)	33
Integruota tinklo funkcija	34
Consumer Infrared (CIR)	

(tik tam tikruose modeliuose)	34
Universali nuosekloji magistralė (USB)	35
IEEE 1394 prievadas (tik tam tikruose modeliuose)	35
High-Definition Multimedia Interface („High-Definition“ multimedia sąsaja)	
(tik tam tikruose modeliuose)	36
ExpressCard (tik tam tikruose modeliuose)	36
Atminties įdiegimas (tik tam tikruose modeliuose)	37
<b>Televizijos naudojimas su „Windows Media Center“</b>	<b>39</b>
Pasirinkite įvesties tipą	39
Televizijos žiūrėjimas naudojant papildomai pasirenkamą DVB-T (skaitmeninės televizijos) anteną (pasirinktiems modeliams)	39
Skaitmeninės antenos pajungimas	39
Televizijos žiūrėjimas su išorine antena ar kabelio lizdu	40
BIOS naudmena	41
Krovimosi seka	41
Įjunkite atstatymą diskas iš disko	41
Slaptažodis	41
Programinės įrangos naudojimas	42
DVD filmų leidimas	42
<b>Dažniausiai užduodami klausimai</b>	<b>43</b>
Aptarnavimo užklausa	45
International Travelers Warranty (ITW) garantija	45
Prieš skambinant	45
<b>Gedimų diagnostika</b>	<b>46</b>
Gedimų diagnostikos patarimai	46
Klaidų pranešimai	46
<b>Reikalavimai ir su sauga susiję įspėjimai</b>	<b>47</b>
FCC patvirtinimas	47
Su modemu susijusios pastabos (tik tam tikruose modeliuose)	48
LCD pikselių informacija	50
Teisinė pastaba dėl radijo prietaiso	50
Bendrai	50
FCC RF saugumo reikalavimas	51
Kanada — mažos galios radijo įranga, kuriai nereikia licenzijų komunikacijos prietaisai (RSS-210)	52
Žmonių buvimas RF laukuose (RSS-102)	52
LCD panel ergonomic specifications	52



# Specialūs klavišai ir indikatoriai

Specialūs klavišai ir indikatoriai leidžia paprastai pasiekti patogias funkcijas ir aiškia informaciją apie būsenas.

Piktograma	Objektas	Aprašymas
	Atsarginės kopijos mygtukas	Paleidžia Acer Backup Management programą, trimis etapais darančią atsarginę duomenų kopiją (tik tam tikruose modeliuose).
P	„PowerSmart“ klavišas	Ijungia jūsų kompiuterio energijos taupymo režimą (tik tam tikruose modeliuose).
	Programuojamasis klavišas	Programuojamas vartotojo (tik tam tikruose modeliuose).
	Maitinimo indikatorius	Nurodo kompiuterio energijos sistemos būklę.
	Baterijos indikatorius	Nurodo kompiuterio baterijos būklę. <b>1. Kraunasi:</b> Kraunantis baterijai lemputė dega gintaro spalva. <b>2. Pilnai pakrauta:</b> Dirbant iš kintamos srovės (AC) tinklo lemputė dega mėlynai.
	Komunikacijos indikatorius	Nurodo kompiuterio belaidžio ryšio įtaiso būklę.
	HDD indikatorius	Nurodo ar kietasis diskas yra naudojamas (į jį rašoma ar skaitoma).
	„Num Lock“ indikatorius	Dega kai yra aktyvuotas „Num Lock“ klavišas (tik tam tikruose modeliuose).
	„Caps Lock“ indikatorius	Dega kai yra aktyvuotas „Caps Lock“ klavišas (tik tam tikruose modeliuose).

## Belaidžių prietaisų įjungimas

„Launch Manager“ leidžia jums įjungti ir išjungti įvairius belaidžio ryšio prietaisus jūsų kompiuteryje.

Paspauskite <Fn> + <F3>, kad būtų parodytas „Launch Manager“ lango skydelis.

Raudonas perjungiklis rodo, kad prietaisas yra išjungtas.

- Spragtelėkite per raudoną perjungiklį, kad įjungtumėte prietaisą.

Žalias perjungiklis rodo, kad prietaisas yra įjungtas.

- Spragtelėkite per žalią perjungiklį, kad išjungtumėte prietaisą.



.....

**Pastaba:** Komunikacijos prietaisai gali skirtis priklausomai nuo sistemos konfigūracijos. Nepamirškite pasinaudoti atitinkamų belaidžio ryšio prietaisų konfigūracijos skydeliais, kad įvestumėte papildomas parinktis.



# Liečiamasis laukelis

Integruotas liečiamasis laukelis yra valdymo įtaisas, kuris reaguoja į jo paviršiaus lietimą. Tai reiškia, kad kursoriai reaguoja į judesį pirštu liečiant laukelio plotą. Centrinė delno atramos vieta užtikrina maksimalų komfortą ir patogumą.

## Liečiamojo laukelio pagrindai (su dviem paspaudžiamaisiais mygtukais)

Šiuose punktuose aprašyta, kaip naudotis liečiamuoju laukelio su dviem paspaudžiamaisiais mygtukais.

- Braukite pirštu liečiamuoju laukeliu jei norite valdyti kursorių.
- Spauskite kairįjį ir dešinįjį mygtukus, esančius liečiamojo laukelio apačioje, jei norite atlikti pasirinkimo ir vykdymo funkcijas. Šie du mygtukai veikia analogiškai kairiajam ir dešiniajam kompiuterinės pelės mygtukams. Švelnus liečiamojo laukelio paspaudimas atitinka kompiuterinės pelės kairiojo mygtuko paspaudimą.

Funkcija	Kairysis mygtukas	Dešinysis mygtukas	Pagrindinis liečiamasis laukelis
Vykdyti	Du kartus greitai paspauskite.		Palieskite du kartus (tokiu pat greičiu, kaip spaudžiate kompiuterinės pelės mygtuką).
Pasirinkti	Spausti vieną kartą.		Paliesiti vieną kartą.
Vilkti	Paspauskite ir laikykite, tada veskite pirštu liečiamuoju laukeliu valdydami kursorių.		Palieskite du kartus (tokiu pat greičiu, kaip spaudžiate kompiuterinės pelės mygtuką); padėkite pirštą ant liečiamojo laukelio antrojo lietimui ir veskite kursorių.
Prieiga prie kontekstinio meniu		Spausti vieną kartą.	



.....  
**Pastaba:** Iliustracijos skirtos tik informaciniams tikslams. Tiksliai kompiuterio konfigūracija priklauso nuo įsigyto modelio.



.....  
**Pastaba:** Naudojantis liečiamuoju laukeliu, — pirštai turi būti — sausi ir švarūs. Liečiamasis laukelis yra jautrus pirštų judesiams,; tad, kuo švelnesnis lietimas, tuo jautresnis reagavimas. Stiprus spaudimas ar lietimas nepadidins liečiamojo laukeli'o jautrumo.



.....  
**Pastaba:** Pagal pirminius nustatymus, nustatyta vertikaloji ir horizontalioji liečiamojo laukelio slinktis. Šiuos nustatymus galima pakeisti pelės nustatymais „Windows Control Panel“ [„Windows“ valdymo skydelyje].

# Naudojimasis klaviatūra

Klaviatūra turi pilno dydžio klavišus ir integruotą skaičių klaviatūrą\*, atskirą kursorių, užrakta, „Windows“, funkcijų ir specialius klavišus.

## Užrakto klavišai ir integruota skaičių klaviatūra\*

Klaviatūra turi tris užrakto klavišus, kuriuos galite įjungti ir išjungti.

Užrakto klavišas	Aprašymas
„Caps Lock“	Įjungus „Caps Lock“, abėcėliniai simboliai rašosi didžiosiomis raidėmis.
„Num Lock“ <Fn> + <F11>*	Įjungus „Num Lock“, integruota skaičių klaviatūra persijungia į skaičių režimą. Šie klavišai veikia kaip kalkuliatorius (atlieka aritmetines operacijas su +, -, *, ir /). Naudokite šį režimą kai reikia įvesti daug skaitinių duomenų. Dar geresnis sprendimas būtų prijungti išorinę klaviatūrą.
„Scroll Lock“ <Fn> + <F12>	Įjungus „Scroll Lock“, vaizdas ekrane juda viena linija aukštyn arba žemyn spaudžiant, atitinkamai, klavišą su rodykle aukštyn arba su rodykle žemyn. „Scroll Lock“ su tam tikromis programomis neveikia.

Integruota skaičių klaviatūra veikia kaip stalinio kompiuterio skaičių klaviatūra. Ji pažymėta mažais simboliais, esančiais viršutiniame dešiniajame klavišų kampe. Tam, kad būtų supaprastintas klaviatūros išdėstymas ir naudojimas, ant šių klavišų nėra kursoriaus valdymo simbolių.











Norima prieiga	„Num Lock“ įjungta	„Num Lock“ išjungta
Skaičių klavišai integruotoje skaičių klaviatūroje	Įveskite skaičius įprastu būdu.	
Kursoriaus valdymo klavišai ant integruotos klaviatūros	Nuspaudę laikykite <Shift> kai naudojate kursoriaus valdymo klavišus.	Nuspaudę laikykite <Fn> kai naudojate kursoriaus valdymo klavišus.
Pagrindiniai klaviatūros klavišai	Laikykite nuspaudę <Fn> kai spausdinate raides integruota klaviatūra	Spausdinkite raides įprastu būdu.

\* tik tam tikruose modeliuose

## Greitieji klavišai

Kompiuteryje įrengti greitieji klavišai ar numatytos klavišų kombinacijos, leidžiančios valdyti daugelį kompiuterio funkcijų, tokių kaip ekrano ryškumas ar garsiakalbių garsas.





















Norėdami pasinaudoti greitaisiais klavišais, prieš spausdami bet kokią greitųjų klavišų kombinaciją nuspauskite ir laikykite klavišus **<Fn>**.

Greitasis klavišas	Piktograma	Funkcija	Aprašymas
<Fn> + <F3>		Komunikacijos mygtukas	Ijungia/išjungia kompiuterio komunikacijos prietaisus (Komunikacijos prietaisai gali skirtis priklausomai nuo konfigūracijos).
<Fn> + <F4>		Sustabdyti	Ijungia hibernacijos (kompiuterio sustabdymo) režimą.
<Fn> + <F5>		Ekranų perjungimas	Perjungia kompiuterio rodomą vaizdą iš kompiuterio monitoriaus į išorinį monitorių (jei prijungtas) ir atvirkščiai.
<Fn> + <F6>		Ekranų išjungimas	Energijos taupymo tikslais išjungia ekraną. Norint vėl įjungti spauskite bet kurį klavišą.
<Fn> + <F7>		Lietimui jautraus ekranų jungiklis	Ijungia ir išjungia lietimui jautrų ekraną.
<Fn> + <F8>		Garsiakalbių jungiklis	Išjungia ir įjungia garsiakalbius.
<Fn> + <F11>		„NumLk“	Ijungia ir išjungia integruotą skaičių klaviatūrą (tik tam tikruose modeliuose).
<Fn> + <D>		Padidinti ryškumą	Padidina ekrano ryškumą.
<Fn> + <C>		Sumažinti ryškumą	Sumažina ekrano ryškumą.
<Fn> + <Δ>		Padidinti garsą	Padidina kompiuterio audio sistemos garsą.
<Fn> + <▽>		Sumažinti garsą	Sumažina kompiuterio audio sistemos garsą.

Greitasis klavišas	Piktograma	Funkcija	Aprašymas
<Fn> + <Home>	▶/	Leisti / pristabdyti	Leisti ar pristabdyti pasirinktą medijų failą.
<Fn> + <Pg Up>	■	Stabdyti	Sustabdyti pasirinktą medijų failą.
<Fn> + <Pg Dn>	◀◀	Ankstesnis	Grįžta prie ankstesnio medijų failo.
<Fn> + <End>	▶▶	Toliau	Pereina prie paskesnio medijų failo.

# Windows klavišai

Klaviatūroje yra du klavišai, kurie atlieka specialias „Windows“ funkcijas.

Klavišas	Aprašymas
 Windows klavišas	<p>Paspaustas vienas, šis klavišas duoda tokį patį efektą kaip ir paspaudus „Windows Start“ mygtuką – jis paleidžia „Start“ meniu. Jis taip pat gali būti naudojamas su kitais klavišais įvairioms funkcijoms:</p> <ul style="list-style-type: none"> <li>&lt;  &gt;: Atidaryti ar uždaryti „Start“ meniu</li> <li>&lt;  &gt; + &lt;D&gt;: Rodyti darbatalį</li> <li>&lt;  &gt; + &lt;E&gt;: Atidaryti „Windows Explore“</li> <li>&lt;  &gt; + &lt;F&gt;: Ieškoti failo arba aplanko</li> <li>&lt;  &gt; + &lt;G&gt;: Pereiti per šoninės juostos įtaisus</li> <li>&lt;  &gt; + &lt;L&gt;: Užrakinkite savo kompiuterį (jei esate prisijungę prie internetinio adreso) arba pakeiskite naudotojus (jei nesate prisijungę prie internetinio adreso)</li> <li>&lt;  &gt; + &lt;M&gt;: Sumažina visus langus</li> <li>&lt;  &gt; + &lt;R&gt;: Atidaro „Run“ dialogo langą</li> <li>&lt;  &gt; + &lt;T&gt;: Pereina per programas užduočių juostoje</li> <li>&lt;  &gt; + &lt;U&gt;: Atidaromas „Ease of Access Center“</li> <li>&lt;  &gt; + &lt;X&gt;: Atidaromas „Windows Mobility Center“</li> <li>&lt;  &gt; + &lt;BREAK&gt;: Rodyti sistemos ypatybių dialogo langą</li> <li>&lt;  &gt; + &lt;SHIFT+M&gt;: Atkurti sumažintus langus į darbatalį</li> <li>&lt;  &gt; + &lt;TAB&gt;: Eiti per programas užduočių juostoje naudojant „Windows Flip 3-D“</li> <li>&lt;  &gt; + &lt;SPACEBAR&gt;: Iškelti visus įtaisus priešais ir pasirinkti „Windows“ šoninę juostą.</li> <li>&lt;CTRL&gt; + &lt;  &gt; + &lt;F&gt;: Ieškoti kompiuterių (jei esate tinkle)</li> <li>&lt;CTRL&gt; + &lt;  &gt; + &lt;TAB&gt;: Naudokite rodyklių klavišus norėdami eiti per programas užduočių juostoje naudojant „Windows Flip 3-D“</li> </ul> <p style="text-align: center;">  .....         </p> <p><b>Pastaba:</b> Priklausomai nuo įdiegtos „Windows“ versijos, kai kurios trumposios kreiptys gali neveikti taip, kaip čia aprašyta.</p>
 Funkcinis klavišas	<p>Šis klavišas turi tą pačią funkciją, kaip ir dešinio pelės mygtuko paspaudimas; jis atidaro programos kontekstinį meniu.</p>

## Garsas

Kompiuteris taip pat komplektuojamas su 32-ju bitų „High Definition (HD) Audio“ plokšte ir garsiakalbiu (-iais).

### Acer PureZone (tik tam tikruose modeliuose)

Ši sistema užtikrina naujus išskirtinius garso pojūčius, įskaitant „Acer PureZone“ su integruotais stereo mikrofonais, kurie turi spindulio formavimo ir aido slopinimo technologijas. „Acer PureZone“ technologija palaiko „Acoustic Echo Cancellation“, „Beam Forming“ ir „Noise Suppression“ itin švariam garso įrašymui. Jei norite nustatyti mikrofoną, paleiskite „Acer HD Audio Manager“ du kartus paspausdami ant „Acer HD Audio Manager“ piktogramos, esančios „Windows“ sistemos įrankių sistemoje. Iššoks „Acer HD Audio Manager“ dialogo langas. Spauskite ant skirtuko „Microphone“, tada spauskite ant „Microphone Effects“ skirtuko. Pasirinkite „Beam Forming“ ir „Acoustic Echo Cancellation“ jei norite nustatyti mikrofono efektą.



**Pastaba:** Išjunkite spindulio formavimą jei norite, kad įvestis būtų iš kelių garso šaltinių.

### Tuba (tik tam tikruose modeliuose)

Atskiras „Tuba CineBass“ žemųjų dažnių garsiakalbis tiesiog sudrebins muziką savo sklaidžiamais garsais. Dėka naujoviškos konstrukcijos šis garsiakalbis integruotas kaip vamzdžio formos lankstas.

### Dolby Home Theater naudojimas erdviniam/daugiakanaliam garsui (tik tam tikruose modeliuose)

Jūsų „Acer“ nešiojamas kompiuteris komplektuojamas su Dolby Home Theater® garso pagerinimu, kuris turi „Dolby Pro Logic IIx“, „Dolby Digital Live“, „Dolby Headphone“, „Dolby Natural Bass“ ir „Dolby Sound Space Expander“ „Audio Optimization“, „High Frequency Enhancer“ technologijas tam, kad užtikrintų aukštos kokybės erdvinį garsą norint mėgautis filmais, žaidimais ir muzika realistinėje daugiakanalėje garso aplinkoje.

### Dolby Pro Logic IIx

„Dolby Pro Logic IIx“ sukuria gyvybingą 5.1-kanalo erdvinį garsą iš bet kokio stereo (dvių kanalų) filmo, muzikos, televizijos ar žaidimų garso šaltinio. „Dolby Pro Logic IIx“ analizuoja signalą ir gautą informaciją naudoja garso padavimui išplėsti iki 5.1 kanalo itin realistiško bei natūralaus erdvinio garso.

## Dolby Digital Live

„Dolby Digital Live“ paverčia bet kokį audio signalą realiu laiku iš asmeninio kompiuterio arba žaidimų konsolių į „Dolby Digital“ lengvam pajungimui prie namų kino sistemų vieninteliu skaitmeniniu kabeliu. Naudotojai gali mėgautis asmeninio kompiuterio ar žaidimų audio pramogomis su maloniu realizmu per namų kino sistemos resiverius ar kitus prietaisus, kurie turi „Dolby Digital“ dekodavimo technologiją.

## „Dolby Headphone“

„Dolby Headphone“ sukuria asmeninio erdvinio garso pojūčius naudojantis bet kuriuo ausinių komplektu. Muzikos, filmų ir žaidimų garsas daug realistiškesnis, jis daug erdvesnis, atviresnis, dramatiškesnis, daug didesnis jo klausymosi komfortas, nes klausytojui sukuriamas įspūdis, kad veiksmas vyksta aplink jį.

## Dolby Natural Bass

Žemųjų dažnių pagerinimo sistema, kuri garsą praplečia net viena oktava aukštyne daugelyje garsiakalbių.

## Dolby Sound Space Expander

Garso pakopos patobulinimas, kuris sukuria plataus stereo garso efektą ir pagerina instrumentų garsų atskirimą neblogindamas centrinio garso kokybės.

# Vaizdas

## 16:9 rodymo santykis

„16:9“ formato rodymas užtikrina pačios aukščiausios „Full HD“ kokybės filmus kaip niekada iki šiol. Itin aukštos kokybės spalvų pristorinimas garantuoja autentiškus „HD“ žiūrėjimo įspūdžius. „16:9“ kokybė reiškia tikrą namų kino sistemos vaizdų harmoniją, kuria nuo šiol gali naudotis ir nešiojamųjų kompiuterių entuziastai.



# Sistemos naudmenų naudojimas

## Acer Bio-Protection (tik tam tikruose modeliuose)

„Acer Bio-Protection Fingerprint Solution“ – apsaugos pagal pirštų atspaudus programinės įrangos paketas, integruotas į „Microsoft Windows“ operacinę sistemą. Pasinaudojus piršto atspaudu unikalumu, Acer Bio-Protection Fingerprint Solution suteikia apsaugą nuo nesankcionuotos prieigos prie jūsų kompiuterio su centralizuotu slaptažodžio valdymu per slaptažodžių banką ir leidžia greitai įkelti programas / interneto puslapius bei prisijungti su Acer FingerLaunch.

Su „Acer Bio-Protection Fingerprint Solution“ nuo šiol galėsite turėti papildomą ir patikimą savo kompiuterio apsaugą, patogiai atlikti kasdienes užduotis, kada daugeliui komandų užteks vienintelio piršto pajudavimo!

Išsamesnės informacijos rasite „Acer Bio-Protection“ pagalbos failuose.

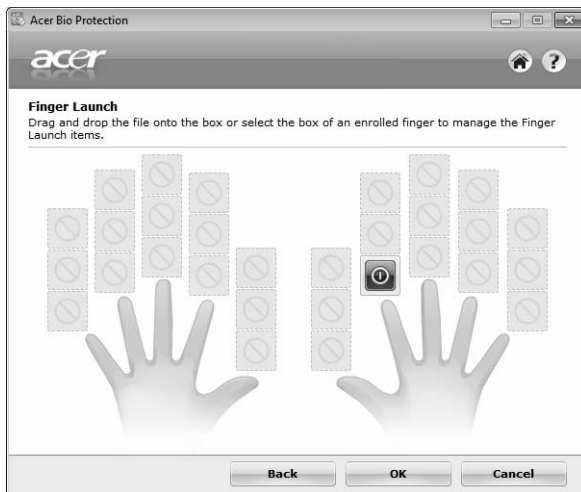

# Acer Backup Manager



**Pastaba:** Ši funkcija yra tik tam tikruose modeliuose.

„Acer Backup Manager“ – paprastas trijų pakopų procesas, kuriuo sukuriamos visos sistemos arba pasirinktų aplankų pagal nurodytą grafiką ar kitus parametrus, rezervinės duomenų kopijos.

Jei norite paleisti „Acer Backup Manager“, spauskite „Acer Backup Manager“ klavišą, esantį virš klaviatūros. Kitas paleidimo būdas – eikite į **Start (paleisti) > All Programs (visos programos) > Acer Backup Manager > Acer Backup Manager**. Čia atsidarys pasveikinimo ekranas; šiame ekrane bus paaiškinta kaip trimis etapais nustatyti reikiamas užduotis ir funkcijas. Spauskite **Continue [Tęsti]** jei norite tęsti kitame ekrane. Spauskite + mygtuką ir sekite instrukcijas ekrane:

- 1 Pasirinkite turinį, kurio rezervines kopijas norite daryti. Kuo mažesnis bus pasirinktas turinys, tuo bus greitesnis procesas, tačiau išsaugosite mažiau duomenų.
- 2 Pasirinkite vietą, kur norite išsaugoti rezervines duomenų kopijas. Reikės nurodyti arba išorinį diską, arba kompiuterio „D:“ diską; „Acer Backup Manager“ neišsaugos informacijos sisteminiam diske.
- 3 Pasirinkite kaip dažnai norite naudoti „Acer Backup Manager“ rezervinių kopijų sukūrimui.

Kai atliksite šiuos tris etapus, rezervinės kopijos bus sudaromos pagal nustatytą tvarkaraštį. Rezervines kopijas bet kada galite sukurti rankiniu būdu paspaudę „Acer Backup Manager“ klavišą.

Nustatymus pakeisti taip pat galite bet kada – paleiskite „Acer Backup Manager“ iš **Start (paleisti)** meniu ir atlikite žemiau nurodytus veiksmus.

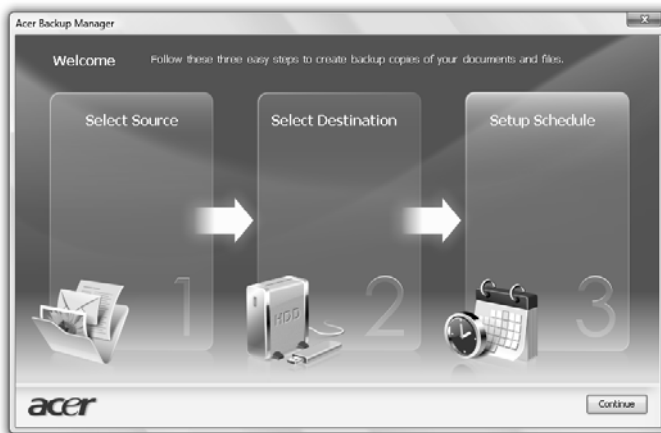

# Energijos valdymas

Šis kompiuteris turi įdiegtą maitinimo valdymo elementą, stebintį sistemos veikimą. Sistemos veikimas yra toks procesas, kada veikia vienas ar keli žemiau nurodyti įrenginiai: klaviatūra, pelė, standusis diskas, prie kompiuterio prijungti periferiniai įrenginiai ir video atmintis. Nustačius, kad kompiuteris neatlieka jokios veiklos tam tikrą laiką (neveikimo laikas), kompiuteris išjungia tam tikrus ar visus prietaisus, kad būtų taupoma energija.

Šiame kompiuteryje naudojama energijos valdymo sistema, kuri palaiko modernią konfigūraciją ir maitinimo sąsają (ACPI), kas užtikrina maksimalų energijos taupymą ir maksimalias darbinės savybes tuo pat metu. „Windows“ tuo pat metu užtikrina kitus pagrindinius energijos taupymo veiksmus.

## Acer PowerSmart klavišas



-----  
**Pastaba:** Ši funkcija galima tik tam tikruose modeliuose.

„Acer PowerSmart“ klavišas skirtas energijos taupymo funkcijoms ir susietas su kompiuterio grafikos posisteme – taip taupomos bendrosios energijos sąnaudos. Paspaudus „Acer PowerSmart“ klavišą, sumažėja ekrano ryškumas ir grafikos plokštė veikia mažesne apkrova; PCI ir WLAN persijungia į energijos taupymo režimą. Spauskite „Acer PowerSmart“ klavišą dar kartą, kad grįžtumėte į ankstesnius nustatymus.

# Acer eRecovery Management

Acer eRecovery Management – priemonė greitam sistemos atstatymui. Ja galite padaryti atsarginę kopiją/atstatyti gamyklinius parametrus, perįdiegti programas ir tvarkykles.



**Pastaba:** Visas toliau pateiktas turinys yra bendrojo pobūdžio. Konkrečios produkto specifikacijos gali skirtis.

„Acer eRecovery Management“ turi tokias funkcijas:

- 1 Backup (rezervinės kopijos sudarymas):
  - Create Factory Default Disc (pirminių gamyklinių parametrų disko sukūrimas)
  - Create Drivers and Applications Disc (tvarkyklių ir programinės įrangos disko sukūrimas)
- 2 Restore (atstatymas):
  - Completely Restore System to Factory Defaults (pilnas sistemos atstatymas pagal pirminius gamyklinius parametrus)
  - Restore Operating System and Retain User Data (atstatyti operacinę sistemą ir išsaugoti naudotojo duomenis)
  - Reinstall Drivers or Applications (perįdiegti tvarkykles ir programinę įrangą)

Šiame skyrelyje pateiksime pagalbą kiekvienam iš procesų.



**Pastaba:** Ši funkcija galima tik tam tikruose modeliuose. Sistemoms, kuriose nėra integruoto optinio diskų įrašymo įrenginio, reikės prijungti išorinį optinių diskų įrašymo įrenginį prieš įeinant į „Acer eRecovery Management“ su optiniais diskais susijusias užduotis.

Norint naudoti apsaugos slaptažodžiu „Acer eRecovery Management“, pirmiausia reikia nustatyti slaptažodžio reikalavimą. Slaptažodžio reikalavimą ir slaptažodį nustatyti galite paleidę „Acer eRecovery Management“ ir paspaudę **Settings** (nustatymai).



## Atsarginių kopijų diskų įrašymas

Iš „Acer eRecovery Management“ „Backup“ puslapio galite įsirašyti pagrindinių gamyklinių parametrų diską, atstatomasias tvarkykles ir programinę įrangą.

- 1 Spauskite **Start (paleisti) > All Programs (visos programos) > Acer > Acer eRecovery Management**.
- 2 „Acer eRecovery Management“ atsidaro **Backup** puslapyje.

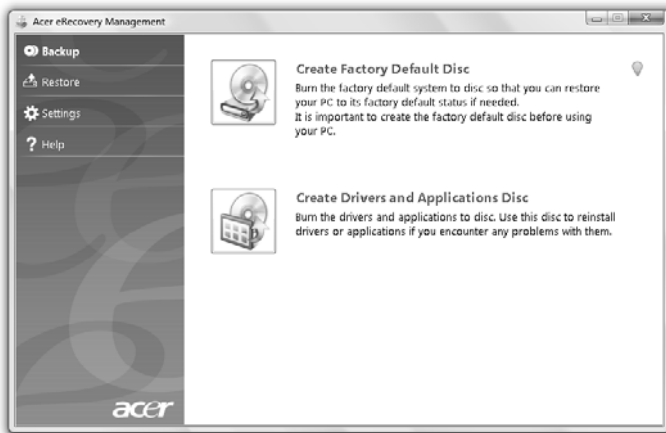

- 3 Pasirinkite rezervinės kopijos tipą (pagrindines gamyklines arba tvarkykles ir programinę įrangą), kurią norite įrašyti į diską.
- 4 Vadovaukitės ekrane esančiomis instrukcijomis proceso užbaigimui.



**Pastaba:** Sukurkite gamyklinių pirminių nustatymų bloką, kada norite įrašyti paleidimo diską su savo kompiuterio visa operacine sistema tokia, kokia ji buvo kompiuteryje iš gamyklos. Jei norite turėti diską, kuris suteiktų galimybę naršyti turinį ir įdiegti pasirinktas tvarkykles ar programas, sukurkite atstatymo tvarkykles ir programinę įrangą — tada diskas nebus paleidžiamas kaip pirminis.

## Restore (atstatymas)

Atstatymo funkcija suteikia galimybę atstatyti arba iš naujo paleisti sistemą pagal gamyklinius parametrus ar iš anksčiau sukurtų CD arba DVD rezervinių kopijų. Taip pat galite perįdiegti programinę įrangą ir tvarkykles iš „Acer“ sistemos.

- 1 Spauskite ant **Start > All Programs (visos programos) > Acer > Acer eRecovery Management**.
- 2 Persijunkite į **Restore (atstatymas)** puslapį paspausdami **Restore (atstatymas)**.

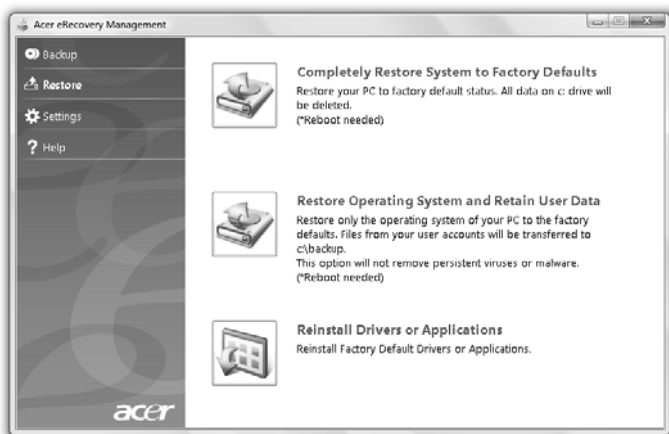

- 3 Galite pasirinkti arba sistemos atstatymą pagal pirminius gamyklinius parametrus, arba perinstaliuoti programinę įrangą ir tvarkykles.
- 4 Vadovaukitės ekrane esančiomis instrukcijomis proceso užbaigimui.

## Windows atstatymas iš rezervinių kopijų diskų



**Pastaba:** Ši funkcija galima tik tam tikruose modeliuose.

Jei norite atstatyti „Windows“ iš anksčiau įrašytų rezervinių kopijų diskų, reikės pirmiausia įdėti rezervinės kopijos diską ir paleisti **F12 Boot Menu** per „BIOS Setup Utility“.

- 1 Įjunkite kompiuterį ir įdėkite pirmojo sistemos atstatymo diską į optinio disko įrenginį. Perkraukite kompiuterį.
- 2 Kompiuterio paleidimo metu, kada pasirodo „Acer“ logotipas, spauskite **F2** klavišą jei norite įeiti į **BIOS Setup (BIOS nustatymus)**, kur galite nustatyti sistemos parametrus.
- 3 Naudokite kairįjį ir dešinįjį rodyklinius klavišus norėdami pasirinkti **Main (pagrindinį)** submeniu.
- 4 Naudokite rodyklinius klavišus į viršų ir į apačią norėdami pasirinkti **F12 Boot Menu**.
- 5 Naudokite **F5** arba **F6** klavišą jei norite pakeisti **F12 Boot Menu** į **Enabled (įjungta)**.
- 6 Spauskite **ESC** klavišą, kad įeitumėte į **Exit** submeniu, tada **ENTER** klavišą, kad atliktumėte **Exit Saving Changes**. Spauskite **ENTER** klavišą tam, kad pasirinktumėte **Yes (taip)**. Sistema persikraus.
- 7 Po perkrovimo, kada pasirodys „Acer“ logotipas, spauskite **F12** tam, kad atidarytumėte **Boot Menu**. Čia galėsite pasirinkti, iš kurio prietaiso paleisti sistemą.
- 8 Naudokite rodyklinius klavišus, kad pasirinktumėte **IDE1\***, tada spauskite **ENTER** klavišą. „Windows“ bus įdiegti iš atstatomojo disko.
- 9 Kai bus pareikalauta, įdėkite antrą atstatomąjį diską, tada sekite instrukcijas ekrane atstatymui užbaigti.
- 10 Išimkite atstatomąjį diską iš optinio įrenginio kai atstatymas bus užbaigtas. Padarykite tai prieš perkraunant kompiuterį.

Jei pageidaujate, kad pirminis paleidimas būtų su ilgalaikio naudojimo efektu, pasirinkite **Boot** submeniu.

- 1 Įjunkite kompiuterį ir įdėkite pirmojo sistemos atstatymo diską į optinio disko įrenginį. Perkraukite kompiuterį.
- 2 Kompiuterio paleidimo metu, kada pasirodo „Acer“ logotipas, spauskite **F2** klavišą jei norite įeiti į **BIOS Setup (BIOS nustatymus)**, kur galite nustatyti sistemos parametrus.
- 3 Naudokite kairįjį ir dešinįjį rodyklinius klavišus norėdami pasirinkti **Boot** submeniu.
- 4 Naudokite rodyklinius klavišus į viršų ir į apačią norėdami pasirinkti **IDE1\*** prietaisą.
- 5 Naudokite **F6** klavišą jei norite pereiti į **IDE1\*** prietaisą ir į aukščiausią pirminio paleidimo prioritetą, arba naudokite **F5** klavišą jei norite pereiti į kitus žemesnio pirminio paleidimo prietaisus. Įsitinkinkite, kad **IDE1\*** prietaisas yra aukščiausiam prioritetu.
- 6 Spauskite **ESC** klavišą, kad įeitumėte į **Exit** submeniu, tada **ENTER** klavišą, kad atliktumėte **Exit Saving Changes**. Spauskite **ENTER** klavišą tam, kad pasirinktumėte **Yes (taip)**. Sistema persikraus.
- 7 „Windows“ persikraus ir „Windows“ operacinė sistema bus įdiegta iš atstatomojo disko.
- 8 Kai bus pareikalauta, įdėkite antrą atstatomąjį diską, tada sekite instrukcijas ekrane atstatymui užbaigti.
- 9 Išimkite atstatomąjį diską iš optinio įrenginio kai atstatymas bus užbaigtas. Padarykite tai prieš perkraunant kompiuterį.



## „Acer Arcade Deluxe“



**Pastaba:** Ši funkcija yra tik tam tikruose modeliuose.

„Acer Arcade Deluxe“ yra leistuvus muzikai, nuotraukoms ir filmams su integruotomis socialinių tinklų priemonėmis. Naudokite „MediaConsole“ (jei įrengta) arba liečiamąjį laukelį, kad pasirinktumėte medijų tipą, kuriuo norite pasimėgauti arba pasidalinti su draugais per tokias tarnybas kaip „YouTube“, „Facebook“ arba „Flickr“.



- **Photo (Nuotraukos)** – žiūrėkite nuotraukas, esančias standžiajame diske ar išorinėse laikmenose.
- **Video (Vaizdo įrašai)** – žiūrėkite DVD, VCD, „Blu-Ray“ filmus, vaizdo klipus ar vaizdo turinį iš tokių tiekėjų kaip „YouTube“.
- **Music (Muzika)** – klausykitės įvairių formatų muzikos.



**Pastaba:** Žiūrint filmus, peržiūrint optinius diskus ar skaidres, ekrano užsklandos ir energijos taupymo funkcijos neveikia.

## Bendrasis valdymas

Žiūrint vaizdo klipus ar skaidres naudojant pilno-ekrano rezoliuciją, pajudinus kursorių rodomi du iššokantys valdymo skydeliai. Po kelių sekundžių jie pranyksta automatiškai. „Navigation Controls“ (Navigacijos valdymas) skydelis atsiranda viršuje, o „Player Controls“ (Grotuvo valdymas) skydelis – apačioje.

## Navigacijos valdymas

Norėdami grįžti į „Arcade“ pradžios puslapį, paspauskite piktogramą **Home**

**(Pradžia)**  viršutiniame dešiniajame lango kampe, kiti mygtukai (sumažinti, padidinti, uždaryti) veikia analogiškai standartiniams kompiuterio mygtukams.

Jei norite baigti „Arcade“, spauskite **Close (Uždaryti)** mygtuką, esantį dešiniajame viršutiniame lango kampe.

## Socialinių tinklų svetainių naudojimas

Jei turite paskyras palaikomų socialinių tinklų svetainėse, galite prisijungti prie savo paskyrų ir peržiūrėti atnaujintą informaciją tiesiogiai iš „Acer Arcade Deluxe“.

Pirmą kartą paspaudus ant vienos iš socialinių tinklų nuorodos puslapiuose **Photo (Nuotraukos)** arba **Video (Vaizdo įrašai)**, jūs paprašys įvesti svetainėje naudojamą jūsų vartotojo vardą ir slaptažodį. Jei pažymėsite **Remember me (Prisiminti mane)**, „Acer Arcade Deluxe“ prisimins jūsų prisijungimo informaciją ir automatiškai parodys atnaujintą turinį kitą kartą, jūs atsidarysite puslapį „Photo“ (Nuotraukos) arba „Video“ (Vaizdo įrašai).

Taip pat galite pasidalyti turiniu spustelėdami piktogramą **Share on (Dalinimas įjungtas)** . Tokiu būdu galėsite įkelti nuotraukas ir vaizdo įrašus į pasirinktas svetaines, mobiliuosius įrenginius ar išorinius saugojimo įrenginius. Norėdami pasidalinti turiniu, nuvilkite miniatiūrą iš sąrašo į svetainę ar įrenginį, į kurį norite nukopijuoti pasirinktą failą.

## Nuotraukos

„Acer Arcade Deluxe“ galite žiūrėti skaitmenines nuotraukas tiek individualiai, tiek peržiūros viena po kitos būdu iš bet kurio kompiuterio disko. Spustelėkite **Photo (Nuotraukos)**, kad atidarytumėte puslapį „Photo“ (Nuotraukos); čia galite matyti atskirų nuotraukų ir aplankų miniatiūras. **Spauskite** aplanką, jei norite jį atidaryti.

Jei norite žiūrėti nuotraukas seka, atidarykite aplanką, kurio nuotraukas norite žiūrėti, pasirinkite visas ar tam tikras nuotraukas ir spauskite piktogramą

**Play (Leisti)** . Nuotraukos bus rodomos per visą ekraną.

Taip pat galite žiūrėti ir vieną nuotrauką – spauskite ant jos. Taip atidarysite nuotrauką per visą ekraną.

Tada galite naudotis ekrane esančiu valdymu jei norite padidinti ar sumažinti nuotrauką, pereiti į panoraminį vaizdą keturiomis kryptimis.

## Vaizdas

Dukart spustelėkite norimo žiūrėti filmo ar vaizdo klipo piktogramą. Priklausomai nuo Jūsų kompiuteryje disko įrenginio diskasukio tipo, galėsite leisti filmus pradėdant „Blu-Ray“ diskais, standartiniais DVD diskais ir baigiant video CD (VCD) diskais su „Cinema“ (Kinas) funkcija, kurią turi Acer Arcade Deluxe. Šis grotuvas turi visas funkcijas ir valdymą, kaip ir tradicinis DVD grotuvas.

[dėjus DVD diską į įrenginį, filmas paleidžiamas automatiškai. Filmo valdymui lango apačioje pajudinus rodyklę atsiranda iššokantis grotuvo valdymo skydelis.

Žiūrint DVD, iššokančiame skydelyje atsiranda tokie papildomi valdymo įtaisai:

- DVD Menu (DVD meniu)
- Subtitles (Subtitrai)
- Language (Kalba)
- Snapshot (Kadro nuotrauka)
- Angle (Kampas)

Pajudinus pelę/kursorių žiūrint filmą, ekrano apačioje atsiras meniu juosta. Joje bus mygtukai filmo žiūrėjimui valdyti, subtitrams pasirinkti, garsumui reguliuoti, garso takelio kalbai pasirinkti ir išsamesnėms funkcijoms nustatyti.



**Pastaba:** Funkcijos priklauso nuo to, ką palaiko leidžiamas optinis diskas.

Paspaudus sustabdymo mygtuką, filmo rodymas bus sustabdytas ir grįš pagrindinis ekranas „Videos“ (Vaizdo įrašai). Ekrano apačioje yra mygtukai, kuriais galite tęsti filmo žiūrėjimą nuo tos vietos, kur jis buvo sustabdytas, žiūrėti filmą nuo pradžių arba išimti diską.

## Grotuvo valdymas

Lango apačioje rodomas grotuvo valdymas – jis naudojamas video turiniui, skaidrėms, filmams ir muzikai. y skirtas standartiniam grotuvo valdymui (groti, pauzė, sustabdyti ir t.t.) ir garsumo reguliavimui (garso išjungimui ir pagarsinimui/patildymui).



**Pastaba:** Leidžiant filmus iš optinių diskų, atsiras papildomas valdymas garsumo reguliavimo dešinėje. Apie tai išsamesnės informacijos rasite skyrelyje „Cinema“ (Kinas).

## Music (Muzika)

Jei norite patogiai prieiti prie muzikos kolekcijos, spauskite **Music (Muzika)** tam, kad atidarytumėte „Music“ (Muzika) puslapį.

Pasirinkite aplanką, CD ar kategoriją, kurioje yra norima klausytis muzika. Spauskite **Play (Leisti)** jei norite klausytis viso turinio nuo pradžių arba iš sąrašo pasirinkite dainą, kurią norite klausytis.

Dainos aplanke rodomos kaip sąrašas su albumo informacija puslapio viršuje, o įrankių juostoje puslapio apačioje yra valdymas, t.y. **Play (Leisti)**, **Shuffle (Sumaišyti)**, **Repeat All (Kartoti viską)**, **Visualize (Vizualizuoti)**, **Volume (Garsumas)** ir **Menu (Meniu)**. „Visualize“ (Vizualizuoti) suteikia galimybę matyti kompiuterio generuojamus vaizdo efektus klausantis muzikos.

## Atnaujinimas

Spustelėkite piktogramą „Settings“ (Nustatymai) viršutiniame dešiniajame kampe, kad peržiūrėtumėte informaciją „About“ (Apie). Skirtukas **Update (Atnaujinti)** leidžia patikrinti, ar yra programinės įrangos atnaujinimų, ir juos atsisiųsti.

# Baterija

Kompiuteris naudoja bateriją, kuri užtikrina ilgą kompiuterio darbą tarp įkrovimų.

## Baterijos charakteristikos

Baterija pasižymi šiomis savybėmis:

- Naudoja naujausius baterijų technologijų standartus.
- Praneša apie išsikraunančią bateriją.

Baterija įkraunama pajungus kompiuterį prie AC adapterio. Jūsų kompiuteris taip pat įkraunamas jį naudojant, t.y. galite ir dirbti, ir tuo pačiu įkrauti bateriją. Tačiau jei baterija kraunama išjungus kompiuterį, ji įsikrauna gerokai greičiau.

Baterija yra labai patogi, kada reikia keliauti, gelbėja tais atvejais, kai dingsta elektra. Tam, kad visada galėtumėte dirbti, rekomenduojame turėti atsarginę bateriją. Susisiekite su atstovybės specialistais jei norite užsisakyti papildomą bateriją.

## Kad baterija tarnautų kiek įmanoma ilgiau

Kaip ir visos baterijos, kompiuterio baterija laikui bėgant dėvisi. Tai reiškia, kad baterijos savybės laikui bėgant ir naudojant bus prastesnės. Jei norite, kad baterija tarnautų kiek įmanoma ilgiau, laikykitės čia pateikiamų rekomendacijų.

## Naujos baterijos paruošimas naudojimui

Prieš pirmą kartą naudojant bateriją, reikia atlikti tam tikrus jos „paruošimo“ veiksmus:

- 1 Įdėkite naują bateriją neįjungdami kompiuterio.
- 2 Pajunkite AC adapterį ir pilnai įkraukite bateriją.
- 3 Atjunkite AC adapterį.
- 4 Įjunkite kompiuterį ir dirbkite naudodami iš baterijos maitinimo.
- 5 Visiškai išseivokite bateriją, kol pasirodys įspėjimas apie jos išsikrovimą.
- 6 Vėl prijunkite AC adapterį ir iki galo iš naujo įkraukite bateriją.

Vadovaukitės šiomis rekomendacijomis tol, kol iki galo baterija tris kartus išsikraus ir bus įkrauta.

Šią pirminę procedūrą naudokite su visomis naujomis baterijomis arba jei baterija buvo nenaudota ilgesnį laiką. Jei kompiuteriu nesinaudosite ilgiau nei dvi savaites, rekomenduojame iš kompiuterio išimti bateriją.



**Įspėjimas: Nelaikykite baterijų temperatūroje žemiau 0°C (32°F) ar aukščiau 45°C (113°F) Ekstremalūs temperatūrų pokyčiai gali apgadinti baterijas.**

Atlikę pirminę baterijos paruošimo procedūrą užsitikrinsite, kad baterija tarnautų maksimaliai ilgą laiką. Neatlikę šios procedūros, negalėsite maksimaliai įkrauti baterijos, sutrumpės akumuliatoriaus, sutrumpinsite baterijos tarnavimo laiką.

Be to, neigiamos įtakos baterijos tarnavimo laikui turi šie dalykai:

- Kompiuterio naudojimas su baterija pajungus AC adapterį (įkroviklį). Jei norite nuolatos naudoti maitinimą iš AC, rekomenduojame išimti bateriją iš kompiuterio kai tik ji pilnai įsikraus.
- Stenkitės, kad baterija iki galo neišsikraudintų – žr. jau pateiktas rekomendacijas.
- Dažnas naudojimas – kuo dažniau naudosite bateriją, tuo greičiau ji susidėvės. Standartinė kompiuterio baterija įkraunama apie 300 kartų.

## Baterijos įdėjimas ir išėmimas



**Svarbu!** Prieš išimant bateriją iš prietaiso, pajunkite AC adapterį jei norite tęsti darbą neišjungę kompiuterio. Kitaip, visų pirma išjunkite kompiuterį.

Baterijos įdėjimas:

- 1 Sulygiuokite bateriją su baterijos įdėjimo vieta; pirmiausia įdėkite pusę su kontaktais, o baterijos viršus turi būti išorėje.
- 2 Įstumkite bateriją į baterijos vietą ir atsargiai paspauskite, kad ji užsifiksuotų vietoje.

Baterijos išėmimas:

- 1 Pastumkite baterijos fiksatorių ir atlaisvinkite bateriją.
- 2 Išimkite bateriją iš baterijos įdėjimo vietos.

## Baterijos įkrovimas

Jei norite įkrauti bateriją, pirmiausia patikrinkite, ar ji teisingai įdėta į vietą. Įjunkite AC adapterį į kompiuterį ir įjunkite adapterį į maitinimo lizdą. Galite dirbti kompiuteriu, kol baterija kraunasi per AC adapterį. Tačiau jei bateriją krausite išjungę kompiuterį, ji įsikraus žymiai greičiau.



**Pastaba:** Prieš darbo dienos pabaigą rekomenduojame įkrauti bateriją. Jei baterija bus įkraunama per naktį, kitą darbo dieną galėsite pradėti jau įkrauta baterija.

## Baterijos įkrovimo lygio patikrinimas

Windows maitinimo matuoklis rodo esamą baterijos įkrovimo lygį. Užveskite kursorių ant baterijos/maitinimo piktogramos, esančios ant darbujuostės, jei norite pamatyti esamą baterijos įkrovimą.

## Baterijos tarnavimo laiko optimizavimas

Optimizavimas padeda kiek įmanoma ilgiau išnaudoti bateriją prailginant įkrovimo/pakartotinio įkrovimo ciklą ir pagerinant pakartotinio įkrovimo efektyvumą. Rekomenduojame vadovautis žemiau pateiktomis rekomendacijomis:

- Įsigykite papildomą bateriją.
- Naudokite AC maitinimą kai tik įmanoma, o bateriją pasilikite rezervui.
- Išstumkite PC kortą jei jos nenaudojate, nes ji taip pat naudoja maitinimą (pasirinktam modeliui).
- Laikykite bateriją vėsioje, sausoje vietoje. Rekomenduojama temperatūra yra nuo 10°C (50°F) iki 30°C (86°F). Laikant aukštesnėje temperatūroje, baterija greičiau išsikraus savaime.
- Per didelis įkrovimas gali sutrumpinti baterijos tarnavimo laiką.
- Prižiūrėkite AC adapterį ir bateriją.

## Įspėjimas apie baterijos išsikrovimą

Naudodami maitinimą iš baterijos, stebėkite „Windows“ maitinimo matuoklį.



**Įspėjimas:** Kuo greičiau prijunkite AC adapterį, kai pasirodo įspėjimas apie išsikraunančią bateriją. Jei baterija visiškai išsikraus ir dėl to išsijungs kompiuteris, prarasite neišsaugotus duomenis.

Atsiradus įspėjimui apie baterijos išsikrovimą, rekomenduojame šiuos veiksmus šioje situacijoje.

Situacija	Rekomenduojamas veiksmas
Yra AC adapteris ir maitinimo tinklo lizdas.	<ol style="list-style-type: none"> <li>1. Įjunkite AC adapterį į kompiuterį ir tada įjunkite į pagrindinį maitinimo lizdą.</li> <li>2. Išsaugokite visus reikiamus failus.</li> <li>3. Atnaujinkite darbą. <b>Išjunkite kompiuterį, jei norite, kad baterija įsikrautų greičiau.</b></li> </ol>
Yra papildoma pilnai įkraunama baterija.	<ol style="list-style-type: none"> <li>1. Išsaugokite visus reikiamus failus.</li> <li>2. Uždarykite visas programas.</li> <li>3. Išjunkite operacinę sistemą tam, kad išjungtumėte kompiuterį.</li> <li>4. Pakeiskite bateriją kita.</li> <li>5. Įjunkite kompiuterį ir atnaujinkite darbą.</li> </ol>
AC adapterio arba pagrindinio maitinimo lizdo nėra. Neturite atsarginės baterijos.	<ol style="list-style-type: none"> <li>1. Išsaugokite visus reikiamus failus.</li> <li>2. Uždarykite visas programas.</li> <li>3. Išjunkite operacinę sistemą tam, kad išjungtumėte kompiuterį.</li> </ol>



# Asmeninio kompiuterio pasiėmimas su savimi

Šiame skyrelyje pateikiame informacijos ir patarimų apie keliavimą ir kompiuterio pasiėmimą.

## Atsijungimas nuo darbastalio

Norėdami atjungti savo kompiuterį nuo išorinių priedų, atlikite šiuos veiksmus:

- 1 Išsaugokite visus atidarytus failus.
- 2 Išimkite visus media, minkštuosius arba kompaktinius diskus iš įrenginio (-ių).
- 3 Išjunkite kompiuterį.
- 4 Uždarykite vaizduoklio dangtį.
- 5 Atjunkite maitinimo adapterio AC laidą.
- 6 Atjunkite klaviatūrą, pelę, spausdintuvą, išorinį vaizduoklį ir kitus išorinius prietaisus.
- 7 Atjunkite „Kensington lock“, jei jį naudojate kompiuterio apsaugai.

## Pernešimas iš vienos vietos į kitą

Jei reikia kompiuterį pernešti netoli, pavyzdžiui, iš darbo vietos į susirinkimų kabinetą.

## Kompiuterio paruošimas

Prieš perkeliant kompiuterį, uždarykite ir užspauskite vaizduoklio dangtį kompiuterį perjungę į „Sleep“ režimą. Dabar galite saugiai pernešti kompiuterį į bet kurią vietą pastate. Jei norite kompiuterį išjungti iš „Sleep“ režimo, atidarykite vaizduoklį; tada paspauskite ir atleiskite maitinimo mygtuką.

Jei reikia pernešti kompiuterį į kliento biurą ar kitą pastatą, galite išjungti kompiuterį:

Spauskite ant **Start (paleisti)**, tada spauskite ant **Shut Down (išjungti)**.

Arba:

Kompiuterį galite perjungti į „Sleep“ režimą paspausdami **<Fn> + <F4>**. Tada uždarykite ir užspauskite vaizduoklį.

Kai esate pasiruošę vėl naudoti kompiuterį, atspauskite ir atidarykite vaizduoklį; tuomet spauskite ir atleiskite maitinimo mygtuką.



**Pastaba:** Jei Sleep indikatorius išsijungęs, reiškia, kad kompiuteris persijungė į Hibernation režimą ir yra išsijungęs. Jei maitinimo indikatorius nešviečia, bet Sleep indikatorius šviečia, reiškia, kad kompiuteris persijungė į Sleep režimą. Abiem atvejais, paspauskite ir atleiskite maitinimo mygtuką, jei norite, kad kompiuteris vėl įsijungtų. Turėkite omenyje, kad kompiuteris gali persijungti į Hibernation režimą po to, kai pabūna Sleep režime tam tikrą laiką.

## Ką pasiimti į susitikimus

Jeigu susitikimas sąlyginai trumpas, dažniausiai nieko papildomo pasiimti nereikia – užtenka pasiimti tik kompiuterį. Jeigu susitikimas ilgesnis, arba jei kompiuterio baterija nepilnai įkrauta, pasiimkite AC adapterį ir pajunkite maitinimą prie kompiuterio susitikimų kabinete.

Jeigu susitikimų kabinete nėra elektros lizdo, sumažinkite baterijos apkrovimą perjungdami kompiuterį į „Sleep“ režimą. Spauskite **<Fn> + <F4>** arba uždarykite vaizduoklio dangtį tada, kai nesinaudojate kompiuteriu. Norėdami paleisti iš naujo, atidarykite vaizduoklį (jei uždarytas); tuomet spauskite ir atleiskite maitinimo mygtuką.

## Kompiuterio pasiėmimas namo

Kai persikeliate iš biuro į namus ir atvirkščiai.

### Kompiuterio paruošimas

Atjungus kompiuterį nuo stacionaraus kompiuterio, atlikite šiuos žingsnius norėdami paruošti kompiuterį kelionei namo:

- Patikrinkite ar išėmėte visus media ir kompaktinius diskus iš įrenginio (-ių). To nepadarius, media gali sugadinti įrenginio galvutę.
- Supakuokite kompiuterį į apsauginį dėklą, kuris gali apsaugoti slystant ir sušvelninti kritimo padarinius.



**Atsargiai:** Venkite pakuoti daiktus prie viršutinio kompiuterio dangčio. Ant kompiuterio uždėti sunkesni daiktai gali sugadinti ekraną.

## Ką pasiimti su savimi

Jeigu namie nieko neturite, pasiimkite su savimi:

- AC adapterį ir maitinimo laidą
- Atspausdintą Quick start up guide

## Pagal aplinkybes

Vadovaukitės šiais nurodymais norėdami apsaugoti kompiuterį keliant jį darbą ir iš darbo:

- Nešiodamiesi kompiuterį ar juo dirbami, saugokite kompiuterį nuo didelių temperatūros pokyčių.
- Jei reiktų sustoti ilgiam laikui ir negalėtumėte pasiimti kompiuterio su savimi, rekomenduojame kompiuterį palikti automobilio bagažinėje, kad jis būtų apsaugotas nuo karščio.
- Drėgmės ir temperatūros pokyčiai skatina kondensato susidarymą. Palaukite, kol kompiuteris pabus kambario temperatūroje, o prieš jį įjungiant kompiuterį, patikrinkite ar ant ekrano nėra kondensato. Jeigu temperatūros svyravimai yra virš 10 °C (18 °F), palaukite, kol kompiuteris pabus kambario temperatūroje. Jei įmanoma, palikite kompiuterį temperatūroje, kuri prilygtų lauko ir kambario temperatūros vidurkiui.

## Namų biuro įrengimas

Jei savo kompiuteriu dažnai dirbate namuose, rekomenduojame įsigyti antrą AC adapterį, kurį naudotumėte tik namie. Įsigijus antrą AC adapterį, išvengsite papildomo svorio nešiojimo į ir iš namų.

Jeigu naudojate kompiuteriu namie labai ilgą laiką, galite prie jo norėti prijungti papildomą klaviatūrą, vaizduoklį ar pelę.

## Keliavimas su kompiuteriu

Jei keliate didelį atstumą, pavyzdžiui, iš savo biuro pastato į kliento biurą arba daug keliate po vietą.

## Kompiuterio paruošimas

Paruoškite kompiuterį taip, kaip jį paruošiate gabenimui į namus. Nepamirškite įkrauti kompiuterio baterijos. Oro uosto saugos tarnyba gali pareikalauti Jūsų įjungti kompiuterį keleivių patikrinimo metu.

## Ką pasiimti su savimi

Su savimi pasiimkite:

- AC adapterį
- Atsarginę, pilnai įkrautą bateriją
- Papildomas spausdintuvo tvarkykles jei ketinate naudoti kitą spausdintuvą

## Pagal aplinkybes

Be čia jau paminėtų rekomendacijų dėl kompiuterio pasiėmimo į namus, pateikiame papildomų rekomendacijų kompiuterio apsaugojimui keliavimo metu:

- Visada kompiuterį imkite kaip rankinį bagažą.
- Jeigu įmanoma, kompiuteris tegul būna tikrinamas rankiniu būdu. Oro uosto rentgenoskopiniai aparatai kompiuteriui nekenkia, tačiau neneškite kompiuterio pro metalo detektorius.
- Rankiniai metalo detektoriai gali apgadinti minkštuosius diskelius.

## Tarptautinės kelionės su kompiuteriu

Keliaujant į vienos valstybės į kitą.

### Kompiuterio paruošimas

Paruoškite kompiuterį taip, kaip ruošiate paprastai kelionei.

### Ką pasiimti su savimi

Su savimi pasiimkite:

- AC adapterį
- Maitinimo laidus, kurie tinkami toje šalyje, į kurią keliaujate
- Atsargines pilnai įkrautas baterijas
- Papildomas spausdintuvo tvarkykles jei ketinate naudoti kitą spausdintuvą
- Pirkimo dokumentą jei jo pareikalautų muitinės pareigūnai
- „International Travelers Warranty“ garantinį pasą

## Pagal aplinkybes

Vadovaukitės tomis pačiomis rekomendacijomis, aprašytais kelionei su kompiuteriu. Papildomi naudingi patarimai tarptautinėse kelionėse:

- Prieš keliaujant į kitą šalį, sužinokite, ar AC adapterio įtampa ir AC adapterio lizdas atitiks tos šalies parametrus. Jei reikėtų, įsigykite tos šalies parametrus atitinkantį AC adapterį. Nenaudokite kitokių adapterių, kurie skirti kitų prietaisų pajungimui ir nepritaikyti kompiuteriui.
- Jei ketinate naudotis modemu, patikrinkite, ar modemas ir jungtys suderinamos su valstybės, į kurią vykstate, telekomunikacinėmis sistemomis.

# Kompiuterio apsauga

Kompiuteris yra vertingas daiktas, kuriuo reikia atitinkamai rūpintis. Sužinokite tai, kaip apsaugoti savo kompiuterį ir juo tinkamai pasirūpinti.

Apsaugos funkcijos skirtos techninei ir programinei įrangai apsaugoti – tai apsauginis griovelis ir slaptažodžiai.

## Kompiuterio apsaugos užrakto naudojimas

Nešiojamame kompiuteryje yra su „Kensington lock“ suderinama apsaugos niša.

Apvyniokite kompiuterio apsaugos kabelį aplink nejudantį daiktą, tokį, kaip stalas ar užrakinamo stalčiaus rankena. Įkiškite užraktą į įpjovą ir pasukite raktelį, kad užsirakintų. Siūloma ir modelių be raktelių.

## Slaptažodžių naudojimas

Slaptažodžiai apsaugo kompiuterį nuo pašalinių. Slaptažodžiais kompiuteris apsaugomas keliais skirtingais lygmenimis, apsaugomi ir duomenys:

- Pirminis („Supervisor“) slaptažodis apsaugo nuo neleistinos prieigos prie BIOS. Nustačius šį slaptažodį, privalėsite jį įvesti norėdami įeiti į BIOS. Žr. „**BIOS naudmena“ puslapyje 41.**
- Naudotojo slaptažodis apsaugo kompiuterį nuo pašalinių naudojimosi. Jei norite maksimalios apsaugos, naudokite abu slaptažodžius, kurie neleis pašaliniams asmenims paleisti kompiuterio, o vėliau blokuos prieigą kompiuteriui atsistačius iš „Hibernation“ būklės.
- Slaptažodis kompiuterio paleidimo metu patikimai apsaugos nuo pašalinių asmenų. Jei norite maksimalios apsaugos, naudokite abu slaptažodžius, kurie neleis pašaliniams asmenims paleisti kompiuterio, o vėliau blokuos prieigą kompiuteriui atsistačius iš „Hibernation“ būklės.



**Svarbu!** Neužmirškite pirminio slaptažodžio! Jei pamirštumėte šį slaptažodį, susisiekite su kompiuterio pardavėju ar įgaliotos atstovybės centru.

## Slaptažodžių įvedimas

Nustačius slaptažodžio reikalavimą, ekrano viduryje atsiras slaptažodžio įvedimo langas.

- Nustačius pirminio slaptažodžio reikalavimą, paspaudus <F2> bus reikalaujama įvesti slaptažodį norint, kad pasileistų BIOS.
- Įveskite pirminį slaptažodį ir spauskite <Enter> tam, kad paleistumėte BIOS. Įvedus neteisingą slaptažodį, pasirodys įspėjamasis pranešimas. Pabandykite dar kartą ir paspauskite <Enter>.
- Nustačius naudotojo slaptažodžio reikalavimą ir slaptažodį paleidimo parametrai, paleidimo metu atsiras langas.
- Įveskite naudotojo slaptažodį ir spauskite <Enter> jei norite naudotis kompiuteriu. Įvedus neteisingą slaptažodį, pasirodys įspėjamasis pranešimas. Pabandykite dar kartą ir paspauskite <Enter>.



-----

**Svarbu!** Slaptažodį galite įvesti tik trimis bandymais. Neįvedus slaptažodžio teisingai trečią kartą, sistema užsiblokuos. Nuspauskite ir laikykite maitinimo mygtuką keturias sekundes, kad išjungtumėte kompiuterį. Tuomet vėl įjunkite kompiuterį ir bandykite iš naujo.

## Slaptažodžių nustatymas

Slaptažodžius ir jų reikalavimą galite nustatyti per BIOS.

# Pasirinkčių parplėtimas

Jūsų asmeninis nešiojamas kompiuteris užtikrins visapusiškus mobiliojo kompiuterio teikiamus privalumus

## Jungčių pasirinktys

Prievadai leidžia prijungti periferinius įrenginius prie šio kompiuterio lygiai taip pat, kaip prie stacionaraus kompiuterio. Instrukcijų apie įvairių išorinių įrenginių prijungimą prie kompiuterio rasite sekančiame skyrelyje.

## Faksas/duomenų modemas (tik tam tikriems modeliams)

Jūsų kompiuteryje yra integruotas V.92 56 Kbps fakso/ duomenų modemas (tik tam tikruose modeliuose).



.....

**Įspėjimas! Šis modemo prievadas nesuderinamas su skaitmeninėmis telefono linijomis. Šio modemo įjungimas į skaitmeninę telefono liniją sugadintų modemą.**

Norėdami naudotis fakso/ duomenų modemo prievadu, įjunkite telefono laidą į telefono kištuką.

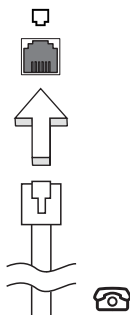

.....

**Įspėjimas! Įsitikinkite, ar naudojamas telefono kabelis yra tinkamas tai šaliai, kurioje dirbate.**

## Integruota tinklo funkcija

Integruota tinklo funkcija leidžia prijungti kompiuterį prie eterneto tinklo.

Norėdami naudotis eterneto funkcija, prijunkite eterneto kabelį iš eterneto (RJ-45) prievadas kompiuterio pagrinde tinklo kištukui ar koncentratoriui jūsų tinkle.

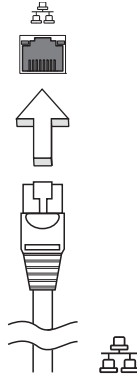

## Consumer Infrared (CIR) (tik tam tikruose modeliuose)

Kompiuterio infraraudonųjų spindulių prievadas „Consumer Infrared“ (CIR) naudojamas nuotolinių pultelių ir kitų su CIR suderinamų prietaisų signalams priimti.



## Universali nuosekioji magistralė (USB)

USB 2.0 prievadas yra didelio greičio nuosekioji magistralė, leidžianti prijungti USB periferinius įrenginius nenaudojant sisteminių resursų.

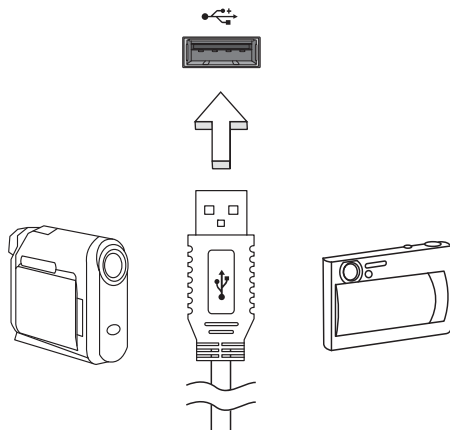

## IEEE 1394 prievadas (tik tam tikruose modeliuose)

Kompiuterio IEEE 1394 prievadas leidžia prisijungti prie IEEE 1394 suderinamo prietaiso, tokio kaip vaizdo kamera ar skaitmeninė kamera. Išsamiau žr. savo vaizdo ar skaitmeninės kameros dokumentacijoje.

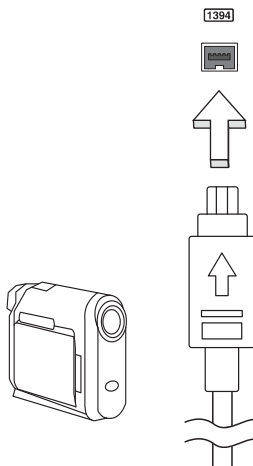

## High-Definition Multimedia Interface („High-Definition“ multimedia sąsaja) (tik tam tikruose modeliuose)

HDMI („High-Definition Multimedia Interface“) pramonės palaikoma, nesuglaudinta, visiškai skaitmeninė audio/video sąsaja. HDMI suteikia sąsają tarp bet kurio suderinamo skaitmeninio audio/video šaltinio, tokio, kaip jungčių dėžutė, DVD grotuvas, A/V imtuvas ir suderinamas skaitmeninis audio ir/ar video vaizduoklis, toks, kaip skaitmeninė televiZija (DTV), vieninteliu kabeliu.

Naudokite HDMI priedą, esantį ant kompiuterio, jei norite prijungti audio ar video įrangą. Vieno kabelio sprendimas užtikrina tvarkingą ir greitą pajungimą.



## ExpressCard (tik tam tikruose modeliuose)

„ExpressCard“ - naujausia PC kortelės versija. Mažesnė ir greitesnė sąsaja, pagerinanti kompiuterio naudingumą, praplečia jo galimybes.

„ExpressCard“ kortelės palaiko daugybę plėtros pasirinkčių, įskaitant ir „flash“ atminties kortelės adapterius, TV tiunerius, „Bluetooth“ ryšį ir IEEE 1394B adapterius. „ExpressCards“ palaiko USB 2.0 ir „PCI Express“ programas.



**Svarbu!** Yra du tipai, „ExpressCard/54“ ir „ExpressCard/34“ (54mm ir 34mm), kiekviena su skirtingomis funkcijomis. Ne visos „ExpressCard“ angos palaikys abi rūšis. Žiūrėkite savo kortelės instrukciją, kur rasite išsamesnės informacijos apie kortelės įdiegimą, naudojimą ir jos funkcijas.

## ExpressCard įdėjimas

Įdėkite kortelę į angą ir švelniai pastumkite, kol ji spragtelės vietoje.

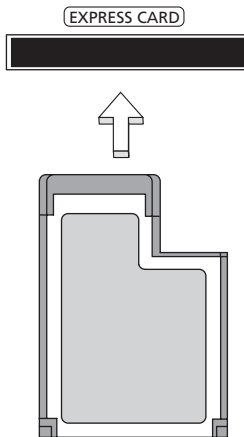

## „ExpressCard“ išėmimas

Prieš išimant „ExpressCard“:

- 1 Išseikite iš programos, naudojančios kortelę.
- 2 Kairysis įrangos pašalinimo piktogramos paspaudimas užduočių juostoje ir kortos sustabdymas.
- 3 Švelniai pastumkite kortelę į angą ir atleiskite, kad kortelė iššoktų. Tada ištraukite kortelę iš angos.

## Atminties įdiegimas (tik tam tikruose modeliuose)

Atlikite šiuos veiksmus jei norite įdiegti atmintį:

- 1 Išjunkite kompiuterį, atjunkite AC adapterį (jei prijungtas) ir išimkite bateriją. Apverskite kompiuterį, kad galėtumėte prieiti prie pagrindo.
- 2 Iš atminties gaubto išsukite visus varžtus; tada pakelkite ir nuimkite atminties dangtelį.

- 3 (a) Įdėkite atminties modulį įstrižai į plyšį, tuomet (b) švelniai jį paspauskite žemyn, kol ji spragtelės įsistatydama į vietą.

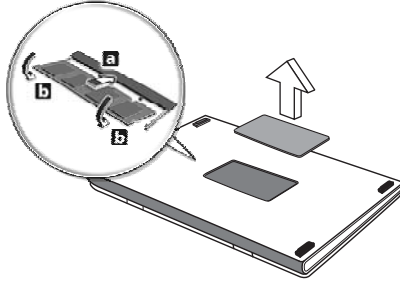

- 4 Atgal į vietą įdėkite atminties dangtelį ir prisukite jį varžtu.
- 5 Iš naujo įdėkite bateriją, vėl pajunkite AC adapterį.
- 6 Įjunkite kompiuterį.

Kompiuteris automatiškai aptinka ir iš naujo konfigūruoja atminties dydį. Pasitarkite su kvalifikuotu technikos specialistu arba su „Acer“ atstovu.

## Televizijos naudojimas su „Windows Media Center“



**Pastaba:** Ši funkcija yra tik tam tikruose modeliuose.

Kompiuteriai, kuriuose yra „Windows Media Center Edition“ arba „InstantOn Arcade“ gali būti naudojami televizijai žiūrėti ar prieigai prie video turinio (per audio/video jungtį į išorinį prietaisą, tokį, kaip vaizdo kamera).

### Pasirinkite įvesties tipą

Audio/video jungtis gali būti arba DVB-T skaitmeninė antena (pasirinktiems modeliams), arba PAL/SECAM ar NTSC jungtis. Žiūrėkite atitinkamą skyrelį.

### Televizijos žiūrėjimas naudojant papildomai pasirenkamą DVB-T (skaitmeninės televizijos) anteną (pasirinktiems modeliams)

DVB-T skaitmeninės televizijos antena yra tarptautinis standartas, kuris naudojamas skaitmeninei televizijai. Ši technologija palaipsniui pakeičia analogines technologijas daugelyje šalių. DVB-T skaitmeninė antena gali būti naudojama su „Windows Media Center“ norint žiūrėti vietinį DVB-T skaitmeninės televizijos turinį savo kompiuteryje.

### Skaitmeninės antenos pajungimas

- 1 Įjunkite antenos kabelį į kompiuterio RF lizdą.

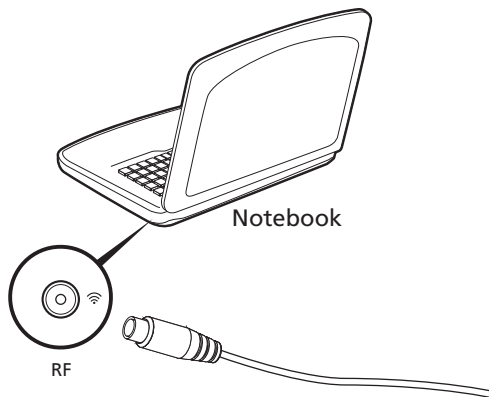



**Pastaba:** Nelankstykite ir nevyniokite antenos kabelio. Prailginus antenos kanelį iki 20 cm, pagerėja signalo kokybė.

## Televizijos žiūrėjimas su išorine antena ar kabelio lizdu

Galite naudoti įprastus televizijos kabelius (prijungtus prie išorinės antenos ar kabelio lizdo) jei norite žiūrėti televiziją per kompiuterį.

### Antenos kabelių pajungimas

Kabelių pajungimas:

- 1 Antenos jungtį prijunkite prie kompiuterio RF lizdo.
- 2 Kitą kabelio galą prijunkite prie televizijos kabelio naudodami kabelio adapterį, jei reikėtų.

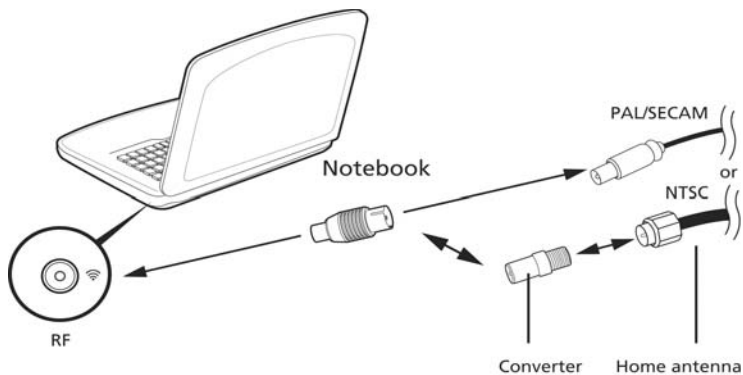

**Svarbu!** Įsitinkinkite ar naudojate tinkamą savo regionui kabelio sistemą prieš bandydami prijungti antenos kabelį.

## BIOS naudmena

BIOS naudmena yra kompiuterinės įrangos programa įmontuota į Jūsų kompiuterio BIOS.

Jūsų kompiuteris jau yra tinkamai konfigūruotas ir optimizuotas, tad šios naudmenos Jums paleisti nereikia. Tačiau, jeigu patiriate konfigūracijos problemų, gali prireikti ją paleisti.

Norėdami aktyvuoti BIOS naudmeną, spauskite **<F2>** POST metu; tuomet kai yra rodomas kompiuterio logotipas.

### Krovimosi seka

Nustatykite krovimosi seką BIOS naudmenoje, aktyvuokite BIOS naudmeną, tuomet spauskite **Boot** iš išvardintų kategorijų sąrašo, ekrano viršuje.

### Ijunkite atstatymą diskas iš disko

Jei norite įjungti įgalinti atkūrimą iš disko į diską (standžiojo disko atstatymą), aktyvuokite BIOS naudmeną, tuomet pasirinkite **Main** iš išvardintų kategorijų sąrašo ekrano viršuje. Suraskite **D2D Recovery** ekrano apačioje ir pasinaudokite **<F5>** ir **<F6>** klavišais norėdami nustatyti reikšmę **Enabled**.

### Slaptažodis

Jei norite nustatyti slaptažodį paleidimo metu, aktyvuokite BIOS naudmeną, tuomet spauskite **Security** iš išvardintų kategorijų sąrašo ekrano viršuje. Suraskite **Password on boot**: ir pasinaudokite **<F5>** ir **<F6>** klavišais, kad įjungtumėte šią funkciją.

## Programinės įrangos naudojimas

### DVD filmų leidimas

Jei yra įdiegtas DVD įrenginys šio įrenginio skyriuje, galite leisti DVD filmus savo kompiuteryje.



**Pastaba:** Ši funkcija yra tik tam tikruose modeliuose.

- 1 Išstumkite DVD diską.



**Svarbu!** Kai paleidžiate DVD leistuvą pirmą kartą, programa prašo įvesti regiono kodą. DVD diskai yra suskirstyti į 6 regionus. Nustačius DVD regiono kodą, DVD įrenginys leis tik to regiono DVD. Regiono kodą galite nustatyti daugiausiai penkis kartus (įskaitant pirmąjį kartą), po ko paskutinis regiono kodas taps nuolatinis. Standžiojo disko atstatymas neanuliuos regiono kodo pakeitimų skaičiaus. Žiūrėkite žemiau pateikiamą lentelę apie DVD filmų regionų kodų informaciją.

- 2 DVD filmas automatiškai pasileis po kelių sekundžių.

Regiono kodas	Valstybė arba regionas
1	JAV, Kanada
2	Europa, Artimieji Rytai, Pietų Afrika, Japonija
3	Pietryčių Azija, Taivanas, Pietų Korėja
4	Lotynų Amerika, Australija, Naujoji Zelandija
5	Buvusi SSSR, Afrikos dalys, Indija
6	Kinijos Liaudies Respublika



**Pastaba:** Jei norite pakeisti regiono kodą, įdėkite skirtingo regiono DVD filmą į DVD įrenginį. Išsamesnės informacijos rasite pagalboje internetu.



# Dažniausiai užduodami klausimai

Toliau yra galim situacij sąrašas, kurios gali išskirti naudojantis kompiuteriu. Kiekvienai iš j yra pateikiami lengvi sprendimai.

Dažniau maitinim, tačiau kompiuteris nepasileidžia arba nesikrauna.

Žirkite maitinimo indikator:

- Jeigu nedega, kompiuter netiekiamas maitinimas. Patikrinkite:
  - Jeigu naudojate baterij, jis gali būti išsikrovusi ar nepajgi maitinti kompiuter. Prijunkite AC adapter tam, kad krautumte baterij.
  - Patikrinkite ar AC adapteris tinkamai jungtas kompiuter ir maitinimo lizd.
- Jei dega, patikrinkite:
  - Ar yra dta nepaleidžiamas (nesisteminis) diskas išoriniame USB minkštj diskeli renginyje? Išimkite j arba pakeiskite sisteminiu disku ir paspauskite **<Ctrl> + <Alt> + <Del>** kad iš naujo startuot sistema.

Ekrane nieko nerodoma.

Kompiuterio maitinimo valdymo sistema automatiškai išjungia ekran taupydama energij. Paspauskite bet kur klaviš, kad ekrane atsirast vaizdas.

Jeigu, paspaudus klavišą, ekranas nieko nerodo, tai gali būti dėl trijų priežas:

- Gali būti per žemas šviesumo lygis. Spauskite **<Fn> + <D>** (padidinti) jei norite sureguliuoti ryškumo lygmen.
- Ekranas gali būti nustatytas rodymui per išorin monitori. Paspauskite ekrano perjungimo trumposios kreipties klaviš **<Fn> + <F5>** tam, kad vaizdas būtų rodomas kompiuteryje.
- Jei „Sleep“ indikatoriaus lemput dega, reikia, kad kompiuteris yra „Sleep“ (snaudimo) režime. Paspauskite ir atleiskite maitinimo mygtuk nardami vi jungti.

Nesigirdi garso iš kompiuterio.

Patikrinkite:

- Garsumas gali būti išjungtas. „Windows“ operacinje sistemoje pasižirkite garsumo valdymo (garsiakalbio) piktogram užduoi juostoje. Jeigu garsiakalbio simbolis perbrauktas, paspauskite piktogramą ir išjunkite **Mute all (nutildyti viską)** pasirinktj.
- Gali būti per žemas garsumo lygis. „Windows“ operacinje sistemoje pasižirkite garsumo valdymo (garsiakalbio) piktogram užduoi juostoje. Tai pat galite naudoti garso reguliavimo mygtukus nardami sureguliuoti gars.

- Jeigu ausins ar išoriniai garsiakalbiai yra prijungti prie kompiuterio išjimo jungties, vidiniai garsiakalbiai automatiškai išsijungia.

### Noriu išstumti optinį disk iš disko renginio nejungiant maitinimo.

Yra mechaninio išstimo skylute ant optinio renginio. Paprasčiausiai kiškite rašiklio galiuk ar popieriaus spaustuk skylut ir stumtelkite, kad diskas išsistumt.

### Klaviatūra nereaguoja paspaudimus.

Pabandykite prijunkite išorinį klaviatūrą prie USB prievado kompiuteryje. Jeigu ji veikia, susisiekiate su galiojuoju atstovu ar aptarnavimo centru, kadangi gali būti, kad atsilaisvino vidinis klaviatūros laidas.

### Neveikia spausdintuvas.

Patikrinkite:

- sitikinkite ar spausdintuvas yra prijungtas prie maitinimo lizdo ir ar jis jungtas.
- Patikrinkite ar spausdintuvo laidas yra gerai prijungtas prie kompiuterio lygiagretojo prievado ar USB prievado, arba atitinkamo spausdintuvo prievado.

### Noriu atstatyti originalius kompiuterio pirminius nustatymus be atstatomų CD.



-----

**Pastaba:** Jeigu jūsų sistema yra daugiakalbis versijos, operacinė sistema ir kalba, kuri pasirinkote pirmą kartą jungiant sistemą, bus tik vienintelis pasirinktis atstatymo operacijoms ateityje.

Šis atstatymo procesas padeda atstatyti C: diską su originaliu programų rangos turiniu, diegtu šioje kompiuterio. Atlikite žemiau nurodytus veiksmus, jei norite atstatyti C: diską. (Jei C: diskas bus performatuotas ir visa jame esanti informacija bus ištrinta.) Todėl svarbu, kad pasidarytumėte duomenų atsargines kopijas prieš tai atliekant.

Prieš atliekant atstatymo operaciją, patikrinkite BIOS nustatymus.

- 1 Patikrinkite ar **Acer disk-to-disk recovery** jungtas.
- 2 Patikrinkite ar **D2D Recovery** nustatymas, esantis **Main** nustatytas kaip **Enabled**.
- 3 Išjunkite iš BIOS naudmenos ir išsaugokite pakeitimus. Sistema persikraus.



-----

**Pastaba:** Nordami aktyvuoti BIOS naudmeną, spauskite **<F2>** POST metu.

Norint pradti atstatymo proces:

- 1 Perkraukite sistem („Restart“).
- 2 Kol rodomas „Acer“ logotipas, paspauskite <Alt> + <F10> tuo paui metu pradsite atstatymo proces.
- 3 Vadovaukits ekrane patekiamomis instrukcijomis atlikdami sistemos atstatym.



**Svarbu!** Ši funkcija užima 15 GB paslptame standžiojo disko padalinime

## Aptarnavimo užklausa

### International Travelers Warranty (ITW) garantija

Js kompiuteriui taikoma tarptautin „International Travelers Warranty“ (ITW), kuri suteikia saugumo ir ramybs keliaujant. Ms pasaulinis aptarnavimo centr tinklas skirtas padti Jums.

ITW garantinis pasas atiduodamas kartu su kompiuteriu. Šiame pase yra visas, k jums reikia žinoti apie ITW program. galiot garantinio aptarnavimo centr srašas yra šiame patogiam buklete. Atidžiai perskaitykite š pas.

Visada turkite savo ITW pas su savimi, ypa tuomet, kai keliaujate, kad galtumte pasinaudoti ms pagalbos centr paslaugomis. sidkite kompiuterio pirkimo dokumentus kišen, esani vidinje ITW paso priekinio viršelio pusje.

Jeigu šalyje, kurioje keliaujate, nra „Acer“ galiotos ITW aptarnavimo vietos, susisiekite su ms biurais visame pasaulyje. Kreipkits <http://global.acer.com>.

### Prieš skambinant

Pasiruoškite ši informacij ir bkite prie savo kompiuterio, kai skambinsite „Acer“ tiesiogins pagalbos. Su Js pagalba galsime sutaupyti skambinimo laik ir padti efektyviai išsprsti problemas. Jeigu pasirodo klaidos pranešimai ar kompiuteris pypsi, užrašykite juos, kai jie pasirodo ekrane (ir skaii bei sek tuo atveju jei pypsi).

Jums reikia pateikti toki informacij:

Vardas: \_\_\_\_\_

Adresas: \_\_\_\_\_

Telefono numeris: \_\_\_\_\_

Aparato modelis ir rūšis: \_\_\_\_\_

Serijos numeris: \_\_\_\_\_

[sigijimo data: \_\_\_\_\_

# Gedimų diagnostika

Šiame skyrelyje pateikiame informacijos apie tai, kaip spręsti dažniausiai pasitaikančias problemas. Perskaitykite ir problemą pabandykite išspręsti patys ir tik po to kvieskite techniką. Rimtesnių problemų sprendimui reikia atidaryti kompiuterio korpusą. Kompiuterio korpuso patys neatidarinėkite – šį darbą turi atlikti pardavėjo arba remonto centro specialistai, kurie padės iškilus rimtesnėms problemoms.

## Gedimų diagnostikos patarimai

Šis asmeninis nešiojamasis kompiuteris yra ypatingos konstrukcijos, nes ekrane rodomi klaidų pranešimai, kurie padeda išspręsti problemas.

Jei sistema rodytų klaidos pranešimą arba jei atsirastų klaidos simptomai, žr. „Klaidų pranešimai“ žemiau. Jei problemos išspręsti nepavyksta, susisiekite su pardavėjo specialistais. Žr. „**Aptarnavimo užklausa**“ puslapyje 45.

## Klaidų pranešimai

Jei rodomas klaidos pranešimas, įsidėmėkite jo turinį ir imkitės atitinkamų veiksmų. Lentelėje pateikiame klaidos pranešimus abėcėline tvarka kartu su rekomenduojamais problemos sprendimo veiksmais.

Klaidų pranešimai	Problemos sprendimo veiksmai
CMOS battery bad	Susisiekite su pardavėju arba įgalioto atstovo centru.
CMOS checksum error	Susisiekite su pardavėju arba įgalioto atstovo centru.
Disk boot failure	Įdėkite sisteminį (pirminio paleidimo) diską į minkštojo diskelio įrenginį (A:), tada spauskite <b>&lt;Enter&gt;</b> ir perkraukite sistemą.
Equipment configuration error	Spauskite <b>&lt;F2&gt;</b> (POST metu), kad įeitumėte į BIOS, tada spauskite <b>Exit (išeiti)</b> įėję į BIOS naudmeną kompiuteriui perkrauti.
Hard disk 0 error	Susisiekite su pardavėju arba įgalioto atstovo centru.
Hard disk 0 extended type error	Susisiekite su pardavėju arba įgalioto atstovo centru.
I/O parity error	Susisiekite su pardavėju arba įgalioto atstovo centru.
Keyboard error or no keyboard connected	Susisiekite su pardavėju arba įgalioto atstovo centru.
Keyboard interface error	Susisiekite su pardavėju arba įgalioto atstovo centru.
Memory size mismatch	Spauskite <b>&lt;F2&gt;</b> (POST metu), kad įeitumėte į BIOS, tada spauskite <b>Exit (išeiti)</b> įėję į BIOS naudmeną kompiuteriui perkrauti.

Jei, atlikus šias pirmines gedimų diagnostikos ir šalinimo priemones, problemos pašalinti nepavyko, Susisiekite su pardavėju arba įgalioto atstovo centru dėl išsamesnės pagalbos. Tam tikras problemas įmanoma išspręsti per BIOS naudmeną.

# Reikalavimai ir su sauga susiję įspėjimai

## FCC patvirtinimas

Šis prietaisas buvo išbandytas ir patvirtintas, kaip atitinkantis B klasės skaitmeninio prietaiso reikalavimus pagal FCC taisyklių 15 dalį. Šie reikalavimai nustatyti tam, kad būtų užtikrinta įmanoma apsauga dėl kenksmingų sąveikų gyvenamosiose instaliacijose. Šis prietaisas generuoja, naudoja ir gali skleisti radijo dažnių energiją, o jei jis neįdiegtas ir nenaudojamas pagal instrukcijas, gali sukelti kenksmingas sąveikas radijo komunikacijai.

Tačiau nėra garantijos, kad kokioje nors konkrečioje instaliacijoje tokios sąveikos neatsiras. Norint nustatyti ar šis prietaisas nekelia kenksmingų sąveikų radijo ir televizijos imtuvams, ta galima nustatyti išjungus ir įjungus prietaisą, o naudotojui rekomenduojama pabandyti pašalinti sąveikas vienu iš žemiau nurodytų būdų:

- Nukreipkite ar perneškite kitur imtuvo anteną.
- Padidinkite atstumą tarp prietaiso ir imtuvo.
- Prietaisą įjunkite į maitinimo lizdą skirtingoje grandinėje, nei įjungtas imtuvas.
- Kreipkitės pagalbos į atstovybę arba į patyrusi radijo/televizijos specialistą.

## Pastaba: Izoliuoti kabeliai

Visos jungtys į skaičiavimo prietaisus turi būti iš izoliuotų kabelių, kad būtų palaikoma atitiktis FCC reikalavimams.

## Pastaba: Periferiniai prietaisai

Tik periferiniai įrenginiai (įvesties/išvesties prietaisai, terminalai, spausdintuvai, kt.) patvirtinti kaip atitinkantys B klasės ribas, gali būti jungiami prie šito įrenginio. Nesertifikuotų įrenginių naudojimas gali sukelti radijo ir televizijos priėmimo sąveikas.

## Atsargiai

Dėl pakeitimų ir modifikacijų, kurioms nėra išskirtinio gamintojo sutikimo, gamintojas turi teisę atsiriboti nuo atsakomybės, kurią nustatė Federalinė komunikacijų komisija, susijusios su naudotojo naudojimosi kompiuteriu.

## Pastaba: Kanados naudotojai

Šis B klasės aparatas atitinka Kanados ICES-003 standartą.

## Remarque l'intention des utilisateurs canadiens

Cet appareil numérique de la classe B est conforme a la norme NMB-003 du Canada.

## Atitiktis Rusijos sertifikavimo reikalavimams



ME61

## Su modemu susijusios pastabos (tik tam tikruose modeliuose)

### Pastaba dėl JAV

Šis įrenginys atitinka FCC taisyklių 68 dalį. Ant modemo yra etiketė, kurioje, be kitos informacijos, yra FCC atitikties registracijos numeris ir „Ringer Equivalence Number“ (REN). Pareikalavus, privalote pateikti šią informaciją savo telekomunikacijos kompanijai.

Jeigu jūsų telefono įrenginys daro žalą telefonų tinklui, telefonų kompanija gali laikinai nutraukti Jums teikiamas paslaugas. Jeigu bus įmanoma, apie tai būsite perspėti iš anksto. Tačiau, jei dėl praktinių galimybių toks įspėjimas neįmanomas, būsite įspėti kiek įmanoma greičiau. Taip pat būsite informuoti apie teisę pateikti skundą FCC.

Jūsų telefonų kompanija turi teisę atlikti pakeitimus savo įrangoje, įrenginiuose, operacijose ar procedūrose, kurie gali sutrikdyti Jūsų įrenginio veikimą. Jei tokie pakeitimai būtų atliekami, Jums bus apie tai pranešta iš anksto tam, kad galėtumėte naudotis telefoninėmis paslaugomis be sutrikimų.

Jeigu šis įrenginys neveiktų tinkamai, atjunkite įrangą nuo telefono linijos tam, kad galėtumėte nustatyti problemos priežastį. Jei kiltų problemų dėl įrangos naudojimo, jos nebenaudokite ir susisiekite su pardavėju arba paslaugos teikėju.



-----

**Atsargiai:** Tam, kad būtų išvengta gaisro rizikos, naudokite tik Nr. 26 AWG ar didesnių UL parametrų arba CSA sertifikuotą telekomunikacijos linijų laidą.

## TBR 21

Ši įranga buvo patvirtinta [Tarybos sprendimas 98/482/EB - "TBR 21"] vieno terminalo jungčiai prie visuomeninių perjungiamų telefonų tinklų (PSTN). Tačiau dėl atskirų PSTN tinklų skirtumų skirtingose valstybėse, šis patvirtinimas savaime nesuteikia besąlygiško užtikrinimo, kad įranga veiks sėkmingai bet kuriame PSTN jungties terminalo taške. Iškilus problemoms, pirmiausia susisiekite su įrangos tiekėju ir bandykite išspręsti problemą. Dėl išsamesnės informacijos apie susijusias valstybes, žiūrėkite „**Reikalavimai ir su sauga susiję įspėjimai**“ **puslapyje 47**.

## Pastaba Australijai

Sugos tikslais junkite tik tas ausines, ant kurių yra telekomunikacijos atitikties etiketė. Šiai įrangai priklauso kliento anksčiau etiketėmis pažymėta leidžiama arba sertifikuota įranga.

## Pastaba Naujajai Zelandijai

- 1 „Telepermit“ leidimas bet kuriai terminalą turinčiai įrangai patvirtina tik „Telecom“ prietaiso sertifikavimą minimalioms sąlygoms dėl jo jungimo prie šio tiekėjo tinklo. Šis „Telecom“ patvirtinimas nėra susijęs su kokiu nors produkto sertifikavimu ar kokia nors garantija. Galiausiai, toks patvirtinimas nėra susijęs su užtikrinimu, kad patvirtinta įranga veiks teisingai su bet kokia kita telekomunikacine skirtingo gamintojo ar modelio įranga, be to, tai negarantuoja, kad bet kuris produktas yra suderinamas su „Telecom“ tinklo paslaugomis.
- 2 Šis įrenginys, visomis eksploatavimo sąlygomis, nebūtinai veiks didele sparta, kuria jis geba veikti. „Telecom“ jokios atsakomybės iškilus problemoms pagal šias aplinkybes.
- 3 Kai kurie parametrai, kurių reikalaujama dėl atitikties „Telecom Telepermit“, priklauso nuo įrangos (PC), susijusios su šiuo prietaisu. Susijusi įranga turi būti nustatyta eksploatavimui pagal šiuos apribojimus dėl atitikties „Telecom“ specifikacijoms:
  - a Bandymų prisiskambinti tuo pačiu numeriu skaičius neturi viršyti 10 kartų per 30 minučių jei skambinama rankiniu būdu ir
  - b Įranga neturi „pakibti“ laikotarpiui ilgesniam, nei 30 sekundžių tarp vieno bandymo pabaigos ir kito bandymo skambinti pradžios.
- 4 Kai kurie parametrai, kurių reikalaujama dėl atitikties „Telecom Telepermit“, priklauso nuo įrangos (PC), susijusios su šiuo prietaisu. Tam, kad susijusi įranga veiktų pagal ribas, atitinkančias „Telecom“ specifikacijas, ji turi būti nustatyta taip, kad būtų užtikrinta, jog automatiniai skambučiai į skirtingus numerius vykų ne dažniau, kaip su 5 sekundžių tarpu tarp vieno skambučio pabaigos ir kito bandymo skambinti pradžios.
- 5 Ši įranga negali būti nustatyta automatiniam skambinimui į „Telecom“ 111 avarinę tarnybą.
- 6 Prietaisas turi pulsinio rinkimo funkciją, tuo tarpu „Telecom“ standartas yra DTMF toninis rinkimas. Todėl nėra jokios garantijos, kad „Telecom“ linijos visada palaikys pulsinį rinkimą.

- 7 Naudojant pulsinį rinkimą, kada įrenginys yra prijungtas prie tos pačios linijos, gali atsirasti skambėjimas ar triukšmas, taip pat gali būti rodoma klaidinga atsakymo būklė. Jei išskiltų kokių nors problemų, naudotojas NETURI susisiekti su telekomo gedimų tarnyba.
- 8 Šis įrenginys netinka skambučio peradresavimui į kitą prietaisą, prijungtą prie tos pačios linijos.
- 9 Dingus elektrai, šis prietaisas gali neveikti. Avariniu atveju užsitikrinkite, kad būtų atskiras telefonas, maitinamas iš autonominio šaltinio.

## LCD pikselių informacija

LCD ekranas pagamintas naudojant aukštos precizijos gamybos technologijas. Nepaisant to, tam tikri pikseliai gali nešviesti, atrodyti kaip juodi arba raudoni taškai. Tai neturi jokio poveikio rašomam vaizdui ir nelaikoma gedimu.

## Teisinė pastaba dėl radijo prietaiso



**Pastaba:** Žemiau yra rekomendacinė informacija tik modeliams su belaidžiu LAN ir/ar „Bluetooth“.

## Bendrai

Siekiant apsaugoti leidžiamą paslaugą nuo radijo trikdžių, šis įrenginys yra skirtas naudoti patalpose.

Šis produktas suderinamas su visų šalių ir regionų radijo dažnio ir saugos standartais, kuriose buvo patvirtintas belaidžiam naudojimui. Priklausomai nuo konfigūracijos, šiame produkte gali ir nebūti belaidžio radijo prietaiso (tokių, kaip bevielio LAN ir/ ar „Bluetooth“ modulių). Žemiau pateikta informacija skirta produktams, su tokiais prietaisais.

## Atitikties deklaracija ES valstybėms

Šiuo „Acer“ pareiškia, kad šių asmeninių nešiojamųjų kompiuterių serija atitinka visus pagrindinius reikalavimus ir kitus direktyvos 1999/5/EB reikalavimus.

## Šalių, kurioms taikoma, sąrašas

ES valstybės narės nuo 2009 m. liepos yra šios: Belgija, Danija, Vokietija, Graikija, Ispanija, Prancūzija, Airija, Italija, Liuksemburgas, Nyderlandai, Austrija, Portugalija, Suomija, Švedija, D. Britanija, Estija, Latvija, Lietuva, Lenkija, Vengrija, Čekija, Slovakija, Slovėnija, Kipras, Malta, Bulgarija ir Rumunija. Naudojimas leidžiamas Europos Sąjungos valstybėse bei Norvegijoje, Šveicarijoje, Islandijoje ir Lichtenšteine. Šis prietaisas turi būti naudojamas griežtai laikantis reikalavimų ir apribojimų taikomų



šalyje, kurioje naudojamas. Dėl išsamesnės informacijos susisieki su vietos biurais valstybėje. Naujausių valstybių sąrašą rasite adresu <http://ec.europa.eu/enterprise/rte/implem.htm>.

## FCC RF saugumo reikalavimas

Belaidžio ryšio „LAN Mini PCI Card“ kortelės ir „Bluetooth“ kortelės skleidžiama galia yra gerokai žemiau FCC radijo dažnio standartų ribos. Nepaisant to, ši nešiojamų asmeninių kompiuterių serija turi būti naudojama taip, kad nekeltų žalos žmogaus sveikatai įprasto naudojimo būdu arba kad ta žala būtų minimali:

- 1 Naudotojams rekomenduojame laikytis RF instrukcijų dėl belaidžių prietaisų pasirinkimo, kurios aprašytos naudotojo instrukcijoje su kiekvienu pasirinkamu RF (radijo dažnių) prietaisu.



**Atsargiai:** Tam, kad būtų laikomasi FCC RF dažnių poveikio reikalavimų, turi būti minimalus atstumas, kuris prilygtų bent 20 cm (8 colius) tarp integruoto belaidžio „LAN Mini PCI Card“ prietaiso, įmontuoto į ekraną, ir žmonių.

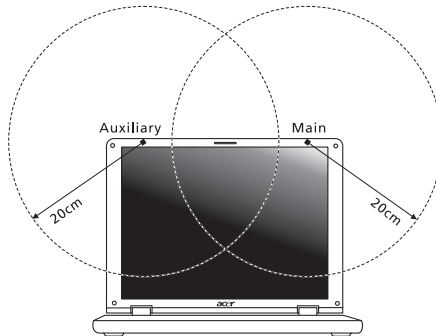

**Pastaba:** Belaidis „Mini PCI“ adapteris atlieka perdavimo diversifikacijos funkciją. Šios funkcijos metu tuo pat metu nespinduliuojamas radijo dažnis iš abiejų antenų. Vieną iš antenų automatiškai arba rankiniu būdu pasirenkama (naudotoju) tam, kad būtų užtikrinta kokybiška radijo komunikacija.

- 2 Šis prietaisas skirtas tik naudojimui vidaus patalpose dėl jo veikimo nuo 5,15 iki 5,25 GHz dvių diapazone. FCC reikalauja šį produktą naudoti vidaus patalpose dažnių diapazonui nuo 5,15 iki 5,25 GHz tam, kad būtų sumažinta galima kenksmingų sąveikų su mobiliojo ryšio palydoviniiais kanalais rizika.

- 3 Didelės galios radarai yra skirti pirminiams naudotojams dažnių diapazone nuo 5,25 iki 5,35 GHz ir nuo 5,65 iki 5,85 GHz. Šios radarų stotys gali sukelti trikdžius ir/arba apgadinti prietaisą.
- 4 Netinkama instaliacija arba neleistinas naudojimas gali kelti trikdžius radijo komunikacijai. Taip pat - bet koks vidinės antenos apgadėjimas panaikins FCC sertifikavimą ir garantiją.

## Kanada — mažos galios radijo įranga, kuriai nereikia licenzijų komunikacijos prietaisai (RSS-210)

### Žmonių buvimas RF laukuose (RSS-102)

Asmeniniuose nešiojamuose kompiuteriuose naudojamos mažos galios vidinės antenos, kurios neskleidžia RF, viršijančio Kanados sveikatos standartus; žr. Saugos Kodeksą 6, kurį galima atsisiųsti iš Kanados sveikatos tinklalapio [www.hc-sc.gc.ca/rpb](http://www.hc-sc.gc.ca/rpb).

## LCD panel ergonomic specifications

Design viewing distance	500 mm
Design inclination angle	0.0°
Design azimuth angle	90.0°
Viewing direction range class	Class IV
Screen tilt angle	85.0°
Design screen illuminance	<ul style="list-style-type: none"> <li>• Illuminance level: [250 + (250cos<math>\alpha</math>)] lx where <math>\alpha = 85^\circ</math></li> <li>• Color: Source D65</li> </ul>
Reflection class of LCD panel (positive and negative polarity)	<ul style="list-style-type: none"> <li>• Ordinary LCD: Class I</li> <li>• Protective LCD: Class III</li> </ul>
Image polarity	Both
Reference white:	<ul style="list-style-type: none"> <li>• Y<sub>n</sub></li> </ul>
Pre-setting of luminance and color temperature @ 6500K (tested under BM7)	<ul style="list-style-type: none"> <li>• u'n</li> <li>• v'n</li> </ul>
Pixel fault class	Class II

# Σειρά Aspire

## Γενικός Οδηγός Χρήσης

© 2010 Με την επιφύλαξη κάθε νόμιμου δικαιώματος.

Γενικός Οδηγός Χρήσης σειράς Aspire  
Αρχική Έκδοση: 08/2010

Φορητό PC σειράς Aspire

Αριθμός Μοντέλου: \_\_\_\_\_

Σειριακός Αριθμός: \_\_\_\_\_

Ημερομηνία Αγοράς: \_\_\_\_\_

Τόπος Αγοράς: \_\_\_\_\_

# Πληροφορίες σχετικά με την ασφάλεια και την άνεσή σας

## Οδηγίες περί ασφαλείας

Διαβάστε προσεκτικά αυτές τις οδηγίες. Φυλάξτε το παρόν για μελλοντική παραπομπή. Ακολουθήστε όλες τις προειδοποιήσεις και τις οδηγίες που σημειώνονται στο προϊόν.

### Απενεργοποίηση του προϊόντος πριν από τον καθαρισμό

Βγάλτε αυτό το προϊόν από την πρίζα του τοίχου πριν να το καθαρίσετε. Μη χρησιμοποιείτε υγρά καθαριστικά ή καθαριστικά με αεροζόλ. Χρησιμοποιείτε ένα στεγνό ύφασμα για τον καθαρισμό.

### ΠΡΟΣΟΧΗ αφορά το βύσμα ως συσκευή αποσύνδεσης

Τηρήστε τις ακόλουθες οδηγίες κατά τη σύνδεση και αποσύνδεση της παροχής ρεύματος στη μονάδα του τροφοδοτικού:

Εγκαταστήστε τη μονάδα του τροφοδοτικού πριν από τη σύνδεση του καλωδίου τροφοδοσίας στην παροχή ρεύματος AC.

Αποσυνδέστε το καλώδιο τροφοδοσίας πριν από την αφαίρεση της μονάδας του τροφοδοτικού από τον υπολογιστή.

Εάν το σύστημα διαθέτει πολλές πηγές τροφοδοσίας, αποσυνδέστε την τροφοδοσία από το σύστημα αποσυνδέοντας όλα τα καλώδια τροφοδοσίας από τα τροφοδοτικά.

### ΠΡΟΣΟΧΗ αφορά την Πρόσβαση

Βεβαιωθείτε ότι υπάρχει δυνατότητα εύκολης πρόσβασης στην παροχή ρεύματος στην οποία συνδέετε το καλώδιο τροφοδοσίας και ότι η παροχή βρίσκεται όσο το δυνατόν πλησιέστερα στο χειριστή του εξοπλισμού. Όταν απαιτείται να διακόψετε την τροφοδοσία στον εξοπλισμό, βεβαιωθείτε ότι αποσυνδέσατε το καλώδιο τροφοδοσίας από την παροχή ρεύματος.

### ΠΡΟΣΟΧΗ για συνοδευτική(ές) εικονική(ές) κάρτα(ες) (ορισμένα μοντέλα μόνο)

Ο υπολογιστής σας συνοδεύεται από πλαστικές εικονικές κάρτες εγκατεστημένες στις θύρες καρτών. Οι εικονικές κάρτες προστατεύουν τις μη χρησιμοποιούμενες υποδοχές από σκόνη, μεταλλικά αντικείμενα ή άλλα σωματίδια. Φυλάξτε τις εικονικές κάρτες για χρήση στην περίπτωση που δεν υπάρχουν κάρτες στις θύρες.

### ΠΡΟΣΟΧΗ στην ακρόαση

Για να προστατεύσετε την ακοή σας, ακολουθήστε αυτές τις οδηγίες.

- Αυξήστε την ένταση του ήχου σταδιακά μέχρι να ακούτε καθαρά και άνετα.
- Μην αυξάνετε το επίπεδο της έντασης του ήχου αφού έχουν συνηθίσει τα αυτιά σας.

- Μην ακούτε μουσική σε μεγάλη ένταση για παρατεταμένες περιόδους.
- Μην αυξάνετε το επίπεδο της έντασης για να ακούγεται πιο δυνατά σε θορυβώδες περιβάλλον.
- Μειώστε την ένταση του ήχου εάν δεν ακούτε τι λένε οι άνθρωποι που είναι κοντά σας.

## Προειδοποιήσεις

- Μη χρησιμοποιείτε αυτό το προϊόν κοντά σε νερό.
- Μην τοποθετείτε αυτό το προϊόν σε ασταθές καροτσάκι, βάση, ή τραπέζι. Το προϊόν μπορεί να πέσει προκαλώντας σοβαρή ζημιά στο προϊόν.
- Παρέχονται θύρες και ανοίγματα για αερισμό, με σκοπό τη διασφάλιση της αξιόπιστης λειτουργίας του προϊόντος και την προστασία του από υπερθέρμανση. Αυτά τα ανοίγματα δεν πρέπει να μπλοκαριστούν ή να καλυφθούν. Τα ανοίγματα δεν πρέπει ποτέ να μπλοκάρονται με την τοποθέτηση του προϊόντος σε ένα κρεβάτι, καναπέ, χαλί, ή άλλη παρόμοια επιφάνεια. Αυτό το προϊόν δεν πρέπει ποτέ να τοποθετείται κοντά ή πάνω από ένα καλοριφέρ ή αερόθερμο, ή ενσωματωμένη εγκατάσταση εκτός αν παρέχεται σωστός αερισμός.
- Ποτέ μην σπρώχνετε αντικείμενα οποιοδήποτε είδους σε αυτό το προϊόν μέσω των θυρών του περιβλήματος καθώς μπορεί να ακουμπήσουν επικίνδυνα σημεία τάσης ή να βραχυκυκλώσουν μέρη που μπορεί να προκαλέσουν φωτιά ή ηλεκτροσόκ. Ποτέ μην χύσετε οποιοδήποτε είδους υγρό στο προϊόν.
- Για να αποφύγετε την πρόκληση βλάβης στα εσωτερικά εξαρτήματα και να αποτρέψετε τυχόν διαρροή της μπαταρίας, μην τοποθετείτε το προϊόν πάνω σε δονούμενη επιφάνεια.
- Να μην τη χρησιμοποιείτε ποτέ σε συνθήκες άθλησης ή σε περιβάλλον δονήσεων που ενδεχομένως προκαλέσουν μη αναμενόμενο βραχυκύκλωμα ή ζημιά στις συσκευές ρότορα, HDD, οπτική μονάδα και ακόμη κίνδυνο έκθεσης από το πακέτο μπαταριών λιθίου.
- Η θερμοκρασία της κάτω επιφάνειας και του χώρου γύρω από τα ανοίγματα αερισμού και τον προσαρμογέα AC ενδέχεται να αυξηθεί. Για την αποφυγή ενδεχόμενου τραυματισμού, φροντίστε να μην έρθουν σε επαφή με το δέρμα ή το σώμα σας.
- Η συσκευή σας και οι βελτιώσεις της ενδέχεται να περιλαμβάνουν μικρά εξαρτήματα. Φυλάξτε τα μακριά από τα μικρά παιδιά.

## Χρήση ηλεκτρικού ρεύματος

- Αυτό το προϊόν θα πρέπει να λειτουργεί με τον τύπο ρεύματος που προσδιορίζεται στην ετικέτα. Αν δεν είστε σίγουροι για τον τύπο του διαθέσιμου ρεύματος, συμβουλευτείτε τον αντιπρόσωπό σας ή την τοπική σας εταιρία ηλεκτρισμού.
- Μην επιτρέπετε σε οτιδήποτε να ακουμπάει πάνω στο καλώδιο ρεύματος. Μην τοποθετείτε αυτό το προϊόν σε μέρος που μπορεί άνθρωποι να περπατήσουν πάνω στο καλώδιο.

- Αν χρησιμοποιείτε καλώδιο επέκτασης με αυτό το προϊόν, σιγουρευτείτε πως η ολική μέτρηση ρεύματος του εξοπλισμού που είναι συνδεδεμένος στο καλώδιο επέκτασης δεν ξεπερνά την ολική αντοχή του καλωδίου επέκτασης. Επίσης, σιγουρευτείτε πως η ολική μέτρηση όλων των προϊόντων που είναι συνδεδεμένα στην πρίζα του τοίχου δεν ξεπερνά την αντοχή της ασφάλειας.
- Μην υπερφορτώνετε μία παροχή, ταινία ή υποδοχή ρεύματος συνδέοντας υπερβολικά μεγάλο αριθμό συσκευών. Το συνολικό φορτίο του συστήματος δεν πρέπει να υπερβαίνει το 80% της προδιαγραφής του κυκλώματος μίας διακλάδωσης. Εάν χρησιμοποιούνται ταινίες ρεύματος, το φορτίο δεν πρέπει να υπερβαίνει το 80% της προδιαγραφής εισόδου της ταινίας.
- Ο προσαρμογέας AC του συγκεκριμένου προϊόντος είναι εφοδιασμένος με γειωμένο βύσμα τριών καλωδίων. Το βύσμα ταιριάζει μόνο σε μία γειωμένη παροχή ρεύματος. Βεβαιωθείτε ότι η παροχή ρεύματος είναι κατάλληλα γειωμένη πριν συνδέσετε το βύσμα του προσαρμογέα AC. Μην τοποθετήσετε το βύσμα σε μη γειωμένη παροχή ρεύματος. Απευθυνθείτε στον ηλεκτρολόγο σας για λεπτομέρειες.



.....

**Προειδοποίηση! Ο ακροδέκτης γείωσης είναι χαρακτηριστικό ασφαλείας. Η χρήση παροχής ρεύματος που δεν έχει γειωθεί κατάλληλα ενδέχεται να καταλήξει σε ηλεκτροπληξία ή/και τραυματισμό.**



.....

**Σημείωση:** Ο ακροδέκτης γείωσης παρέχει καλή προστασία έναντι ξαφνικού θορύβου παραγόμενου από άλλες παρακείμενες ηλεκτρικές συσκευές οι οποίες ενδέχεται να επηρεάζουν τις επιδόσεις αυτού του προϊόντος.

- Το σύστημα μπορεί να τροφοδοτηθεί με ευρύ φάσμα τάσεων, από 100 έως 120 V ή από 220 έως 240 V AC. Το καλώδιο τροφοδοσίας που περιλαμβάνεται στο σύστημα ανταποκρίνεται στις απαιτήσεις χρήσης της χώρας/περιοχής από την οποία αγοράστηκε το σύστημα. Τα καλώδια τροφοδοσίας που χρησιμοποιούνται σε άλλες χώρες/περιοχές πρέπει να ανταποκρίνονται στις απαιτήσεις αυτής της χώρας/περιοχής. Για περισσότερες πληροφορίες σχετικά με τις απαιτήσεις για το καλώδιο τροφοδοσίας, επικοινωνήστε με εξουσιοδοτημένο μεταπωλητή ή παροχέα υπηρεσιών.

## Σέρβις του προϊόντος

Μην επιχειρήσετε να επισκευάσετε οι ίδιοι το προϊόν, καθώς το άνοιγμα ή η αφαίρεση των καλυμμάτων μπορεί να σας εκθέσει σε επικίνδυνα σημεία τάσης ή σε άλλους κινδύνους. Αναφερθείτε για όλες τις επισκευές σε αρμόδιο προσωπικό επισκευών.

Βγάλετε αυτό το προϊόν από την πρίζα του τοίχου και παραπέμψτε τις επισκευές σε αρμόδιο προσωπικό επισκευών υπό τις ακόλουθες συνθήκες:

- Όταν το καλώδιο ρεύματος ή η πρίζα έχει υποστεί ζημιά ή έχει τριφτεί.
- Αν έχει χυθεί υγρό στο προϊόν.

- Αν το προϊόν έχει εκτεθεί σε βροχή ή νερό.
- Αν το προϊόν έχει πέσει ή έχει υποστεί ζημιά το κουτί του.
- Αν το προϊόν παρουσιάζει μια εμφανή αλλαγή στην απόδοση, που δηλώνει ανάγκη επισκευής.
- Αν το προϊόν δε λειτουργεί κανονικά όταν ακολουθούνται οι οδηγίες λειτουργίας του.



**Σημείωση:** Να ρυθμίζετε μόνον εκείνα τα στοιχεία ελέγχου που καλύπτονται από τις οδηγίες χειρισμού, διότι η ακατάλληλη ρύθμιση άλλων στοιχείων ελέγχου ενδέχεται να καταλήξει σε βλάβη και συχνά απαιτείται εκτεταμένη εργασία από αρμόδιο τεχνικό για την επαναφορά του προϊόντος σε καλή λειτουργία.

## Οδηγίες για την ασφαλή χρήση της μπαταρίας

Αυτός ο φορητός υπολογιστής χρησιμοποιεί μπαταρία ιόντων λιθίου. Μη τον χρησιμοποιείτε σε νοτισμένο, υγρό ή διαβρωτικό περιβάλλον. Μη τοποθετείτε, φυλάγετε ή αφήνετε το προϊόν μέσα ή κοντά σε πηγή θερμότητας, σε θέση όπου η θερμοκρασία είναι υψηλή, σε απευθείας έκθεση σε έντονο ηλιακό φως, σε φούρνο μικροκυμάτων ή σε δοχείο υπό πίεση και φροντίστε ώστε να μην εκτίθεται σε θερμοκρασίες πάνω από 60 °C (140 °F). Η μη τήρηση αυτών των οδηγιών ενδέχεται να προκαλέσει διαρροή οξέος της μπαταρίας, υπερθέρμανση, έκρηξη ή ανάφλεξη της και τραυματισμό ή/και βλάβη. Μη τρυπάτε, ανοίγετε ή αποσυναρμολογείτε τη μπαταρία. Εάν παρουσιαστεί διαρροή της μπαταρίας και έλθετε σε επαφή με τα υγρά της, ξεπλύνετε την περιοχή με άφθονο νερό και ζητήστε ιατρική φροντίδα αμέσως. Για λόγους ασφαλείας και για παράταση της ζωής της μπαταρίας, δεν επιτρέπεται η φόρτιση σε θερμοκρασίες κάτω από 0 °C (32 °F) ή πάνω από 40 °C (104 °F).

Πλήρεις επιδόσεις μιας νέας μπαταρίας επιτυγχάνονται μόνο μετά από δύο ή τρεις κύκλους πλήρους φόρτισης και εκφόρτισης. Η φόρτιση και εκφόρτιση της μπαταρίας μπορεί να πραγματοποιηθεί εκατοντάδες φορές, αλλά τελικά θα επέλθει φθορά. Όταν παρατηρήσετε ότι ο χρόνος λειτουργίας είναι σημαντικά μικρότερος από ότι συνήθως, αγοράστε μια νέα μπαταρία. Να χρησιμοποιείτε μόνο εγκεκριμένες μπαταρίες, και να επαναφορτίσετε την μπαταρία σας μόνο με τους εγκεκριμένους για τη συγκεκριμένη συσκευή φορτιστές.

Να χρησιμοποιείτε τη μπαταρία μόνο για το σκοπό για τον οποίο προορίζεται.

Μη χρησιμοποιείτε ποτέ φορτιστή ή μπαταρία που έχει υποστεί βλάβη.

Μη βραχυκυκλώνετε τη μπαταρία. Είναι δυνατόν να προκληθεί βραχυκύκλωμα όταν κάποιο μεταλλικό αντικείμενο όπως ένα νόμισμα, συνδετήρας ή στυλό φέρει σε απευθείας σύνδεση το θετικό (+) και αρνητικό (-) ακροδέκτη της μπαταρίας. (Αυτοί έχουν τη μορφή μεταλλικών ελασμάτων πάνω στη μπαταρία.) Αυτό ενδέχεται να συμβεί όταν μεταφέρετε, για παράδειγμα, μία εφεδρική μπαταρία στην τσέπη ή το τσαντάκι σας. Η βραχυκύκλωση των ακροδεκτών ενδέχεται να προκαλέσει βλάβη στη μπαταρία ή το αντικείμενο που τους φέρει σε επαφή.

Η ισχύς και η διάρκεια ζωής της μπαταρίας μειώνονται εάν αφήσετε τη μπαταρία εκτεθειμένη σε θερμά ή ψυχρά μέρη, όπως μέσα σε κλειστό αυτοκίνητο το καλοκαίρι ή το χειμώνα. Να φροντίζετε πάντα για τη φύλαξη της μπαταρίας σε θερμοκρασίες μεταξύ 15 °C και 25 °C (59 °F και 77 °F). Συσκευή με μπαταρία σε υψηλή ή χαμηλή



θερμοκρασία ενδέχεται να μη λειτουργεί προσωρινά, ακόμη και όταν η μπαταρία είναι πλήρως φορτισμένη. Οι επιδόσεις της μπαταρίας περιορίζονται σημαντικά σε θερμοκρασίες κατά πολύ χαμηλότερες του μηδενός.

Μην πετάτε τις μπαταρίες σε αναμμένη φωτιά διότι ενδέχεται να εκραγούν.

Οι μπαταρίες ενδέχεται επίσης να εκραγούν, εάν έχουν υποστεί βλάβη. Πετάξτε τις χρησιμοποιημένες μπαταρίες σύμφωνα με τους τοπικούς κανονισμούς.

Παρακαλούμε φροντίστε για την ανακύκλωση όταν αυτό είναι εφικτό. Μην απορρίπτετε ως οικιακά απορρίμματα.

Οι ασύρματες συσκευές ενδέχεται να είναι ευαίσθητες σε παρεμβολές από τη μπαταρία, γεγονός που θα μπορούσε να επηρεάσει τις επιδόσεις.

## Αντικατάσταση της συστοιχίας μπαταριών

Η σειρά Φορητός προσωπικός Η/Υ χρησιμοποιεί τη μπαταρία λιθίου. Αντικαταστήστε τη μπαταρία με μία άλλη ίδιου τύπου με αυτή που διατίθεται με το προϊόν σας.

Η χρήση άλλης μπαταρίας μπορεί να παρουσιάσει κίνδυνο πυρκαγιάς ή έκρηξης.



**Προειδοποίηση! Οι μπαταρίες μπορεί να εκραγούν αν δεν τις χειριστείτε σωστά. Μην τις αποσυναρμολογείτε ή τις πετάτε σε φωτιά. Φυλάξτε τα μακριά από τα παιδιά. Να τηρείτε τους τοπικούς κανονισμούς σχετικά με τη διάθεση χρησιμοποιημένων μπαταριών.**

## Προφύλαξη για τη συσκευή οπτικού δίσκου (ορισμένα μοντέλα μόνο)

Προσοχή: Η παρούσα συσκευή περιέχει ένα σύστημα λέιζερ και είναι ταξινομημένη ως «ΠΡΟΪΟΝ ΛΕΪΖΕΡ ΤΑΞΗΣ 1 (CLASS 1)». Σε περίπτωση οποιουδήποτε προβλήματος με τη συσκευή, επικοινωνήστε με το πλησιέστερο ΕΞΟΥΣΙΟΔΟΤΗΜΕΝΟ κατάστημα εξυπηρέτησης. Για να αποφύγετε την άμεση έκθεση στην ακτίνα λέιζερ, μην επιχειρήσετε να ανοίξετε το περίβλημα.

ΠΡΟΪΟΝ ΛΕΙΖΕΡ ΤΑΞΗΣ 1 (CLASS 1)

ΠΡΟΣΟΧΗ: ΑΟΡΑΤΗ ΑΚΤΙΝΟΒΟΛΙΑ ΛΕΙΖΕΡ ΟΤΑΝ ΑΝΟΙΧΤΟ. ΑΠΟΦΥΓΕΤΕ ΤΗΝ ΕΚΘΕΣΗ ΣΤΗΝ ΑΚΤΙΝΑ.

APPAREIL A LASER DE CLASSE 1 PRODUIT

LASERATTENTION: RADIATION DU FAISCEAU LASER INVISIBLE EN CAS D'OUVERTURE. EVITER TOUTE EXPOSITION AUX RAYONS.

LUOKAN 1 LASERLAITE LASER KLASSE 1

VORSICHT: UNSICHTBARE LASERSTRAHLUNG, WENN ABDECKUNG GEÖFFNET NICHT DEM STRAHLL AUSSETZEN

PRODUCTO LÁSER DE LA CLASE I

ADVERTENCIA: RADIACIÓN LÁSER INVISIBLE AL SER ABIERTO. EVITE EXPONERSE A LOS RAYOS.

ADVARSEL: LASERSTRÅLING VEDÅBNING SE IKKE IND I STRÅLEN.

VARO! LAVATTAESSA OLET ALTTINA LASERSÄTEILYLLE.

WARNING: LASERSTRÅLNING NÅR DENNA DEL ÅR ÖPPNAD ÅLÅ TUIJOTA SÄTEESEENSTIRRA EJ IN I STRÅLEN

WARNING: LASERSTRÅLNING NAR DENNA DEL ÅR ÖPPNADSTIRRA EJ IN I STRÅLEN

ADVARSEL: LASERSTRÅLING NAR DEKSEL ÅPNESSTIRR IKKE INN I STRÅLEN

## Ασφάλεια τηλεφωνικής γραμμής

- Πάντα να αποσυνδέετε όλες τις τηλεφωνικές γραμμές από την πρίζα του τοίχου πριν να επισκευάσετε ή να αποσυναρμολογήσετε αυτόν τον εξοπλισμό.
- Αποφύγετε να χρησιμοποιείτε το τηλέφωνο (εκτός από ασύρματου τύπου) στη διάρκεια ηλεκτρικής καταιγίδας. Μπορεί να υπάρχει ένας απομακρυσμένος κίνδυνος ηλεκτροσόκ από κεραυνό.



-----

**Προειδοποίηση!** Για λόγους ασφαλείας, μην χρησιμοποιείτε μη συμβατά εξαρτήματα κατά την προσθήκη ή αντικατάσταση των εξαρτημάτων. Συμβουλευτείτε το μεταπωλητή σας για τις δυνατότητες αγοράς.

## Περιβάλλον λειτουργίας



-----

**Προειδοποίηση!** Για λόγους ασφαλείας, απενεργοποιήστε όλες τις ασύρματες συσκευές ή τις συσκευές ραδιομετάδοσης κατά τη χρήση του φορητού υπολογιστή κάτω από τις ακόλουθες συνθήκες. Αυτές οι συσκευές ενδέχεται να περιλαμβάνουν αλλά δεν περιορίζονται στα ακόλουθα: ασύρματο LAN (WLAN), Bluetooth ή/και 3G.

Να θυμάστε ότι πρέπει να τηρείτε τυχόν ειδικούς κανονισμούς που ισχύουν σε οποιαδήποτε χώρο και να απενεργοποιείτε πάντα τη συσκευή σας όταν η χρήση της απαγορεύεται ή όταν ενδέχεται να προκαλέσει παρεμβολές ή κίνδυνο. Να χρησιμοποιείτε τη συσκευή μόνο στις φυσιολογικές θέσεις λειτουργίας της. Η συσκευή αυτή πληροί τις οδηγίες περί έκθεσης σε RF κατά τη φυσιολογική της χρήση, και αυτή όπως και η κεραία της τοποθετούνται τουλάχιστον 1,5 εκατοστά (5/8 ίντσες) μακριά από το σώμα σας (ανατρέξτε στο διάγραμμα κατωτέρω). Δεν θα πρέπει να περιέχει μεταλλικά αντικείμενα και η συσκευή θα πρέπει να τοποθετείται στην ανωτέρω απόσταση από το σώμα σας. Για την επιτυχή μετάδοση αρχείων δεδομένων ή μηνυμάτων, αυτή η συσκευή απαιτεί σύνδεση καλής ποιότητας με το δίκτυο. Σε ορισμένες περιπτώσεις, η μετάδοση αρχείων δεδομένων ή μηνυμάτων ενδέχεται να καθυστερεί έως ότου είναι διαθέσιμη μία τέτοια σύνδεση. Βεβαιωθείτε ότι τηρούνται οι ανωτέρω οδηγίες περί απόστασης διαχωρισμού έως ότου ολοκληρωθεί η μετάδοση. Ορισμένα εξαρτήματα της συσκευής είναι μαγνητικά. Τα μεταλλικά αντικείμενα ενδέχεται να έλκονται στη συσκευή και τα άτομα που χρησιμοποιούν ακουστικά βαρηκοΐας δεν θα πρέπει να κρατούν τη συσκευή στο αυτί με το ακουστικό βαρηκοΐας. Μην τοποθετείτε πιστωτικές κάρτες ή άλλα μαγνητικά μέσα αποθήκευσης κοντά στη συσκευή, διότι οι αποθηκευμένες πληροφορίες ενδέχεται να διαγραφούν.

## Ιατρικές συσκευές

Η λειτουργία οποιουδήποτε εξοπλισμού ραδιομετάδοσης, περιλαμβανομένων των ασύρματων τηλεφώνων, ενδέχεται να δημιουργεί παρεμβολές στη λειτουργία ανεπαρκώς προστατευμένων ιατρικών συσκευών. Απευθυνθείτε σε έναν γιατρό ή στον κατασκευαστή της ιατρικής συσκευής για να βεβαιωθείτε εάν είναι επαρκώς θωρακισμένη από εξωτερική ενέργεια RF ή εάν έχετε τυχόν απορίες. Απενεργοποιήστε τη συσκευή σας εντός εγκαταστάσεων υγειονομικής φροντίδας όταν υπάρχουν αναρτημένοι κανονισμοί σε αυτούς τους χώρους που σας ζητούν να συμμορφωθείτε. Τα νοσοκομεία ή άλλες εγκαταστάσεις υγειονομικής φροντίδας ενδέχεται να χρησιμοποιούν εξοπλισμό που θα μπορούσε να είναι ευαίσθητος στην εξωτερική ενέργεια εκπομπών RF.

**Βηματοδότες.** Οι κατασκευαστές βηματοδοτών συνιστούν τη διατήρηση απόστασης διαχωρισμού τουλάχιστον 15,3 εκατοστών (6 ίντσες) μεταξύ ασύρματων συσκευών και ενός βηματοδότη προς αποφυγή ενδεχόμενης παρεμβολής στη λειτουργία του βηματοδότη. Αυτές οι συστάσεις συμφωνούν με την ανεξάρτητη έρευνα και τις συστάσεις της Έρευνας Ασύρματης Τεχνολογίας. Τα άτομα που χρησιμοποιούν βηματοδότες θα πρέπει να φροντίζουν για τα ακόλουθα:

- Να διατηρείτε πάντα τη συσκευή σε απόσταση μεγαλύτερη από 15,3 εκατοστά (6 ίντσες) από το βηματοδότη
- Να μην μεταφέρετε τη συσκευή κοντά στο βηματοδότη όταν η συσκευή είναι ενεργοποιημένη. Εάν υποπτεύεστε παρεμβολή, απενεργοποιήστε τη συσκευή σας και αλλάξτε τη θέση της.

**Ακουστικά βαρηκοΐας.** Ορισμένες ψηφιακές ασύρματες συσκευές ενδέχεται να δημιουργούν παρεμβολές σε ορισμένα ακουστικά βαρηκοΐας. Εάν παρουσιάσετε παρεμβολή, συμβουλευτείτε τον παροχέα υπηρεσιών σας.

## Οχήματα

Τα σήματα RF ενδέχεται να επηρεάζουν ακατάλληλα ή ανεπαρκώς θωρακισμένα ηλεκτρονικά συστήματα αυτοκινήτων όπως ηλεκτρονικά συστήματα έγχυσης καυσίμων, ηλεκτρονικά αντιολισθητικά (αντιμπλόκ) συστήματα πέδησης, ηλεκτρονικά συστήματα ελέγχου ταχύτητας και συστήματα αερόσακων. Για περαιτέρω πληροφορίες, απευθυνθείτε στον κατασκευαστή ή τον αντιπρόσωπό του, του οχήματός σας ή άλλου εξοπλισμού που έχει προστεθεί. Η συντήρηση ή η εγκατάσταση της συσκευής σε όχημα θα πρέπει να ανατίθεται μόνο σε αρμόδιο τεχνικό. Η εσφαλμένη εγκατάσταση ή συντήρηση ενδέχεται να είναι επικίνδυνη και μπορεί να ακυρώσει οποιαδήποτε εγγύηση ισχύει για τη συσκευή. Να ελέγχετε συχνά εάν ο ασύρματος εξοπλισμός του οχήματός σας είναι σωστά εγκατεστημένος και λειτουργεί κανονικά. Να μην αποθηκεύετε ή μεταφέρετε εύφλεκτα υγρά, αέρια, ή εκρηκτικά υλικά στο ίδιο διαμέρισμα όπου βρίσκεται και η συσκευή σας, τα εξαρτήματα ή οι βελτιώσεις της. Για τα οχήματα που είναι εφοδιασμένα με αερόσακο, να θυμάστε ότι οι αερόσακοι φουσκώνουν με μεγάλη δύναμη. Μην τοποθετείτε αντικείμενα, περιλαμβανομένου εγκατεστημένου ή φορητού ασύρματου εξοπλισμού στο χώρο πάνω από τον αερόσακο ή στο χώρο ανάπτυξης του αερόσακου. Σε περίπτωση εσφαλμένης εγκατάστασης του ασύρματου εξοπλισμού μέσα στο όχημα και ανάπτυξης του αερόσακου, ενδέχεται να προκληθεί σοβαρός τραυματισμός. Απαγορεύεται η χρήση της συσκευής σας κατά την πτήση σε αεροσκάφος. Απενεργοποιήστε τη συσκευή πριν από την επιβίβασή σας στο αεροσκάφος. Η χρήση ασύρματων τηλεσυσκευών σε ένα αεροσκάφος ενδέχεται να είναι επικίνδυνη για τη λειτουργία του αεροσκάφους, να προκαλέσει διακοπή του ασύρματου τηλεφωνικού δικτύου και να είναι παράνομη.

## Δυνητικά εκρηκτικά περιβάλλοντα

Απενεργοποιήστε τη συσκευή σας σε οποιοδήποτε χώρο με δυνητικά εκρηκτική ατμόσφαιρα και συμμορφωθείτε με όλα τα σήματα και τις οδηγίες. Τα δυνητικά εκρηκτικά περιβάλλοντα περιλαμβάνουν χώρους όπου σε φυσιολογικές συνθήκες συνιστάται η απενεργοποίηση του κινητήρα του οχήματός σας. Οι σπίθιες σε τέτοιους χώρους θα μπορούσαν να προκαλέσουν έκρηξη ή πυρκαγιά που ενδέχεται να έχει ως αποτέλεσμα το σωματικό τραυματισμό ή ακόμη και το θάνατο. Απενεργοποιήστε το φορητό υπολογιστή κοντά στις αντλίες καυσίμων των πρατηρίων. Να τηρείτε τους περιορισμούς όσον αφορά τη χρήση ραδιοηλεκτρικού εξοπλισμού σε αποθήκες καυσίμων και χώρους φύλαξης και διανομής, εργοστάσια χημικών ουσιών ή σε μέρη όπου βρίσκονται σε εξέλιξη δραστηριότητες ανατινάξεων. Οι περιοχές με δυνητικά εκρηκτική ατμόσφαιρα επισημαίνονται συχνά, αλλά όχι πάντα, ρητώς. Περιλαμβάνουν χώρους κάτω από καταστρώματα πλοίων, εγκαταστάσεις μεταφοράς ή αποθήκευσης χημικών ουσιών, οχήματα που χρησιμοποιούν υγροποιημένο αέριο παράγωγο του πετρελαίου (όπως προπάνιο ή βουτάνιο) και χώρους όπου η ατμόσφαιρα περιέχει χημικές ουσίες ή σωματίδια όπως κόκκους, σκόνη ή μεταλλικές πούδρες. Μην ενεργοποιείτε το φορητό υπολογιστή όταν απαγορεύεται η χρήση ασύρματων τηλεφώνων ή όταν ενδέχεται να προκαλέσει παρεμβολές ή κίνδυνο.

## Κλήσεις έκτακτης ανάγκης

**Προειδοποίηση:** Δεν είναι εφικτή η πραγματοποίηση κλήσεων έκτακτης ανάγκης από τη συσκευή αυτή. Για να πραγματοποιήσετε μία κλήση έκτακτης ανάγκης θα πρέπει να καλέσετε μέσω του κινητού τηλεφώνου σας ή άλλου συστήματος τηλεφωνικών κλήσεων.

## Οδηγίες περί διάθεσης

Απαγορεύεται η ρίψη της εν λόγω ηλεκτρονικής συσκευής στα απορρίμματα κατά τη διάθεση. Για ελαχιστοποίηση της μόλυνσης και διασφάλιση της απόλυτης προστασίας του παγκόσμιου περιβάλλοντος, παρακαλούμε φροντίστε για την ανακύκλωση αυτής. Για περαιτέρω πληροφορίες σχετικά με τους κανονισμούς περί άχρηστου ηλεκτρολογικού και ηλεκτρονικού εξοπλισμού (WEEE), επισκεφθείτε την ιστοσελίδα <http://www.acer-group.com/public/Sustainability/sustainability01.htm>.



## Ενημερωτική οδηγία περί υδραργύρου

Για προβολείς με εσωτερικό λαμπτήρα ή ηλεκτρονικά προϊόντα με οθόνη LCD/CRT χωρίς οπισθοφωτισμό LED: Η/Οι λυχνία(ες) στο εσωτερικό του εν λόγω προϊόντος περιέχει(ουν) υδράργυρο και θα πρέπει ως εκ τούτου η ανακύκλωση ή διάθεσή της(τους) να πραγματοποιείται σύμφωνα με τις διατάξεις των τοπικών, πολιτειακών ή ομοσπονδιακών νόμων. Για περαιτέρω πληροφορίες, απευθυνθείτε στην Ένωση Βιομηχανιών Ηλεκτρονικών στη διεύθυνση: [www.eiae.org](http://www.eiae.org). Όσον αφορά τη διάθεση λυχνιών αναλόγως του τύπου αυτών, ανατρέξτε στη διεύθυνση: [www.lamprecycle.org](http://www.lamprecycle.org).



## ENERGY STAR



Τα πιστοποιημένα προϊόντα ENERGY STAR της Acer σάς εξοικονομούν χρήματα μειώνοντας το ενεργειακό κόστος και προστατεύοντας το περιβάλλον, όχι όμως εις βάρος των λειτουργιών ή της απόδοσής τους. Η Acer είναι περήφανη που προσφέρει στους πελάτες της προϊόντα με το σήμα ENERGY STAR.

Τι είναι το ENERGY STAR;

Τα προϊόντα με πιστοποίηση ENERGY STAR καταναλώνουν λιγότερη ενέργεια και αποτρέπουν τις εκπομπές αερίων του θερμοκηπίου, δεδομένου ότι ανταποκρίνονται στις αυστηρές οδηγίες ενεργειακής απόδοσης που θεσπίστηκαν από το Γραφείο Προστασίας Περιβάλλοντος των Η.Π.Α. Η Acer έχει δεσμευτεί να προσφέρει παγκοσμίως προϊόντα και υπηρεσίες που βοηθούν τους πελάτες της να εξοικονομούν χρήματα και ενέργεια, και να βελτιώνουν την ποιότητα του περιβάλλοντος όπου ζουν. Όσο περισσότερη ενέργεια μπορούμε να εξοικονομήσουμε μέσω της υψηλότερης ενεργειακής απόδοσης, τόσο περισσότερο μειώνουμε τα αέρια του θερμοκηπίου και τους κινδύνους κλιματικών αλλαγών. Περισσότερες πληροφορίες μπορείτε να βρείτε στην ιστοσελίδα

<http://www.energystar.gov> ή την ιστοσελίδα

<http://www.energystar.gov/powermanagement>.

Πιστοποιημένα προϊόντα ENERGY STAR της Acer: (ορισμένα μοντέλα μόνο)

- Παράγουν λιγότερη θερμότητα και μειώνουν τα ψυκτικά φορτία και τα θερμότερα κλίματα.
- Μεταβαίνουν αυτόματα στις καταστάσεις "αναμονής οθόνης" και "αναμονής υπολογιστή" ύστερα από 10 και 30 λεπτά αδράνειας αντίστοιχα.
- Επαναφέρατε τον υπολογιστή σε κατάσταση ετοιμότητας από την κατάσταση αναμονής πατώντας κάποιο πλήκτρο του πληκτρολογίου ή μετακινώντας το ποντίκι.
- Οι υπολογιστές εξοικονομούν ενέργεια σε ποσοστό άνω του 80 % σε κατάσταση "αναμονής".

Η ονομασία ENERGY STAR και το σήμα ENERGY STAR είναι σήματα κατατεθέντα στις Η.Π.Α.

## Συμβουλές και πληροφορίες για άνετη χρήση

Οι χρήστες υπολογιστών ενδέχεται να παραπονούνται για οπτική κόπωση και πονοκεφάλους μετά από παρατεταμένη χρήση. Οι χρήστες διατρέχουν επίσης τον κίνδυνο σωματικού τραυματισμού μετά από πολλές ώρες εργασίας μπροστά από έναν υπολογιστή. Οι μακρές περιόδους εργασίας, η κακή στάση του σώματος, οι κακές συνήθειες εργασίας, η κόπωση, οι ακατάλληλες συνθήκες εργασίας όπως και άλλοι παράγοντες αυξάνουν σημαντικά τον κίνδυνο σωματικού τραυματισμού.

Η εσφαλμένη χρήση ενός υπολογιστή ενδέχεται να οδηγήσει σε σύνδρομο καρπιαίου σωλήνα, τενοντίτιδα τένοντα, στενωτική τενοντοελευτρίτιδα ή άλλες μυοσκελετικές διαταραχές. Τα ακόλουθα συμπτώματα ενδέχεται να παρουσιαστούν σε χέρια, καρπούς, βραχίονες, ώμους, αυχένα ή πλάτη:

- μούδιασμα ή μία αίσθηση καψίματος ή κνησμού
- άλγος, ερεθισμό ή ευαισθησία
- πόνος, πρήξιμο ή έντονη σφύξη

- δυσκαμψία ή σφίξιμο
- ψυχρότητα ή αδυναμία

Εάν παρουσιάζετε αυτά τα συμπτώματα ή τυχόν άλλη περιοδική ή επίμονη δυσφορία ή/και πόνο που σχετίζεται με τη χρήση υπολογιστή, συμβουλευτείτε αμέσως έναν ιατρό και ενημερώστε το τμήμα υγείας και ασφαλείας της εταιρείας σας. Η ενότητα που ακολουθεί παρέχει συμβουλές για πιο άνετη χρήση του υπολογιστή.

## Προσδιορισμός της ζώνης άνεσης

Προσδιορίστε τη ζώνη άνεσης του σώματός σας ρυθμίζοντας τη γωνία παρατήρησης του μόνιτορ, χρησιμοποιώντας ένα υποπόδιο ή αυξάνοντας το ύψος του καθίσματος ώστε να επιτύχετε μέγιστο βαθμό άνεσης. Τηρήστε τις ακόλουθες συμβουλές:

- να αποφεύγετε την παραμονή σε μία σταθερή θέση του σώματος για μεγάλο χρονικό διάστημα
- να αποφεύγετε να σκύβετε προς τα εμπρός ή/και να γέρνετε προς τα πίσω
- να σηκώνεστε συχνά όρθιοι και να περιφέρεστε τριγύρω ώστε να αφαιρείται η κόπωση των μυών στα κάτω άκρα
- να αναπαύεστε για σύντομα χρονικά διαστήματα ώστε να χαλαρώνει ο αυχένας και οι ώμοι
- να αποφεύγετε το τέντωμα των μυών ή το σήκωμα των ώμων
- να εγκαταστήσετε κατάλληλα την εξωτερική οθόνη, το πληκτρολόγιο και το ποντίκι και σε βολική απόσταση
- εάν παρατηρείτε το μόνιτορ για μεγαλύτερο χρονικό διάστημα από όσο τα έγγραφά σας, τοποθετήστε την οθόνη στο κέντρο του γραφείου σας ώστε να ελαχιστοποιείται η κόπωση του αυχένα

## Φροντίζοντας την όρασή σας

Οι πολλές ώρες παρατήρησης, τα ακατάλληλα γυαλιά ή φακοί επαφής, το εκτυπωτικό φως, ο υπερβολικός βαθμός φωτισμού ενός δωματίου, οι οθόνες με κακή εστίαση, τα πολύ μικρά γράμματα και οι οθόνες με χαμηλό βαθμό αντίθεσης μπορούν να καταπονήσουν τα μάτια σας. Οι ενότητες που ακολουθούν παρέχουν συστάσεις περί μείωσης της οπτικής κόπωσης.

### Μάτια

- Να ξεκουράζετε τα μάτια σας συχνά.
- Να ξεκουράζετε τα μάτια σας στη διάρκεια συχνών διαλειμμάτων απομακρύνοντας το βλέμμα σας από το μόνιτορ και εστιάζοντάς τα σε κάποιο μακρινό σημείο.
- Να ανοιγοκλείνετε τα μάτια σας συχνά ώστε να παραμένουν υγρά.

### Οθόνη

- Να διατηρείτε την οθόνη καθαρή.
- Να κρατάτε το κεφάλι σας σε υψηλότερο σημείο από την πάνω άκρη της οθόνης ώστε τα μάτια σας να κατευθύνονται προς τα κάτω όταν κοιτάζετε το κέντρο της οθόνης.
- Ρυθμίστε τη φωτεινότητα ή/και την αντίθεση της οθόνης σε βολικό επίπεδο για βελτιωμένη δυνατότητα ανάγνωσης του κειμένου και καθαρότητα των γραφικών.

- Να εξαλείψετε το εκτυπωτικό φως και τις αντανάκλασεις ως εξής:
  - τοποθετώντας την οθόνη με τρόπο ώστε η μία πλευρά της να είναι στραμμένη προς το παράθυρο ή οποιαδήποτε πηγή φωτισμού
  - ελαχιστοποιώντας το φωτισμό του δωματίου με τη βοήθεια κουρτινών, σκιάστρων ή ρολών
  - χρησιμοποιώντας μία πηγή φωτός εργασίας
  - αλλάζοντας τη γωνία παρατήρησης της οθόνης
  - χρησιμοποιώντας ένα φίλτρο μείωσης του εκτυπωτικού φωτός
  - χρησιμοποιώντας ένα αντιθαμβωτικό γέισο, όπως ένα τεμάχιο χαρτονιού που εκτείνεται από την πάνω άκρη του μπροστινού μέρους της οθόνης
- Να αποφεύγετε τη ρύθμιση της οθόνης σε μία άβολη γωνία παρατήρησης.
- Να αποφεύγετε να στρέψετε το βλέμμα σας σε έντονες πηγές φωτός, όπως ανοιχτά παράθυρα, για μακρές χρονικές περιόδους.

### Ανάπτυξη καλών συνηθειών εργασίας

Να υιοθετήσετε τις ακόλουθες συνήθειες εργασίας ώστε η χρήση του υπολογιστή να αποβεί πιο ξεκούραστη και παραγωγική:

- Να προγραμματίζετε σύντομα διαλείμματα σε κανονικά διαστήματα και συχνά.
- Να εκτελείτε ορισμένες ασκήσεις έκτασης.
- Να αναπνέετε καθαρό αέρα όσο πιο συχνά είναι δυνατό.
- Να ασκείστε συχνά και να διατηρείτε ένα υγιές σώμα.



.....

**Προειδοποίηση!** Δεν συνιστούμε τη χρήση του υπολογιστή σε καναπέ ή κρεβάτι. Εάν αυτό είναι αναπόφευκτο, να εργάζεστε μόνο για μικρά διαστήματα, να κάνετε διαλείμματα συχνά όπως και ορισμένες ασκήσεις έκτασης.



.....

**Σημείωση:** Για περισσότερες πληροφορίες ανατρέξτε στην ενότητα "Προειδοποιήσεις κανονισμών & ασφαλείας" στη σελίδα 49.

# Όλα με τη σειρά τους

Θα επιθυμούσαμε να σας ευχαριστήσουμε που επιλέξατε το φορητό υπολογιστή της Acer με σκοπό την αντιμετώπιση των αναγκών σας για φορητό υπολογιστή.

## Οι οδηγοί σας

Για να σας βοηθήσουμε στη χρήση του φορητού υπολογιστή της Acer, έχουμε σχεδιάσει ένα σετ εγχειριδίων χρήσης:

Πρώτα απ' όλα, η αφίσα **Quick start up guide...** σας βοηθάει να ξεκινήσετε τη ρύθμιση του υπολογιστή σας.

Το έντυπο **Γενικός Οδηγός Χρήσης Σειράς Aspire** περιέχει χρήσιμες πληροφορίες που ισχύουν για όλα τα μοντέλα της σειράς προϊόντων Aspire. Καλύπτει βασικά θέματα, όπως Acer eRecovery Management, χρήση πληκτρολογίου, Ήχος κ.λ.π. Παρακαλούμε σημειώστε ότι λόγω της φύσης του, ο **Γενικός Οδηγός Χρήσης** καθώς και ο **AcerSystem User Guide** που αναγράφεται πιο κάτω, αναφέρονται περιστασιακά σε λειτουργίες ή δυνατότητες που αφορούν ορισμένα μόνο μοντέλα της σειράς, αλλά όχι αναγκαία το μοντέλο που προμηθευτήκατε. Αυτές οι περιπτώσεις σημειώνονται στο κείμενο με τη φράση "ορισμένα μοντέλα μόνο".

Για περισσότερες πληροφορίες όσον αφορά τον τρόπο με τον οποίο ο υπολογιστής μπορεί να σας βοηθήσει να αυξήσετε την παραγωγικότητά σας, ανατρέξτε στον **AcerSystem User Guide**. Ο οδηγός αυτός περιλαμβάνει λεπτομερείς πληροφορίες σχετικά με θέματα όπως τα βοηθητικά προγράμματα του συστήματος, την επαναφορά δεδομένων, τις επιλογές επέκτασης και την αντιμετώπιση προβλημάτων. Επιπλέον, περιλαμβάνει πληροφορίες σχετικά με την εγγύηση καλής λειτουργίας και τους γενικούς κανονισμούς όπως και τις προειδοποιήσεις ασφάλειας για το φορητό υπολογιστή. Διατίθεται σε μορφή Portable Document Format (PDF) και έχει προ-εγκατασταθεί στον υπολογιστή σας. Ακολουθήστε τα επόμενα βήματα για την πρόσβαση σε αυτόν.

- 1 Κάντε κλικ στο κουμπί  Έναρξη > Όλα τα προγράμματα > AcerSystem.
- 2 Κάντε κλικ στην επιλογή **AcerSystem User Guide**.



**Σημείωση:** Για να δείτε το αρχείο πρέπει να είναι εγκαταστημένο το πρόγραμμα Adobe Acrobat Reader. Αν δεν είναι εγκατεστημένο το Adobe Acrobat Reader στον υπολογιστή σας, η επιλογή του **AcerSystem User Guide** θα εκτελέσει πρώτα το πρόγραμμα εγκατάστασης του Acrobat Reader. Ακολουθήστε τις οδηγίες στην οθόνη για να ολοκληρώσετε την εγκατάσταση. Για οδηγίες σχετικά με το πώς να χρησιμοποιήσετε το πρόγραμμα Adobe Acrobat Reader, προσπελάστε το μενού **Βοήθεια και Υποστήριξη**.



# Βασική φροντίδα και συμβουλές για τη χρήση του υπολογιστή σας

## Ενεργοποίηση και απενεργοποίηση του υπολογιστή σας

Για να ενεργοποιήσετε τον υπολογιστή, απλά πιέστε το κουμπί τροφοδοσίας κάτω από την οθόνη LCD. Ανατρέξτε στην ενότητα "**Quick start up guide**" για τη θέση του κουμπιού ρεύματος.

Για να απενεργοποιήσετε τον υπολογιστή, κάντε ένα από τα ακόλουθα:

- Χρησιμοποιήστε την εντολή Τερματισμός (shutdown) των Windows  
Κάντε κλικ στο **Έναρξη** και στη συνέχεια κλικ στο **Τερματισμός**.
- Χρησιμοποιήστε το κουμπί τροφοδοσίας

Μπορείτε να θέσετε τον υπολογιστή σε λειτουργία αναμονής, πατώντας τον συνδυασμό πλήκτρων συντόμευσης για λειτουργία αναμονής **<Fn> + <F4>**.



**Σημείωση:** Αν δε μπορείτε να απενεργοποιήσετε κανονικά τον υπολογιστή σας, πατήστε και κρατήστε πατημένο το κουμπί τροφοδοσίας για περισσότερα από τέσσερα δευτερόλεπτα ώστε να απενεργοποιηθεί ο υπολογιστής. Αν απενεργοποιήσετε τον υπολογιστή σας και θέλετε να τον ενεργοποιήσετε ξανά, περιμένετε τουλάχιστον δύο δευτερόλεπτα πριν να τον ανοίξετε.

## Φροντίδα του υπολογιστή σας

Ο υπολογιστή σας θα σας εξυπηρετεί καλά αν τον φροντίζετε.

- Μην εκθέτετε τον υπολογιστή άμεσα σε ηλιακό φως. Μην τον τοποθετείτε κοντά σε πηγές θερμότητας, όπως το καλοριφέρ.
- Μην εκθέτετε τον υπολογιστή σε θερμοκρασίες κάτω των 0 °C (32 °F) ή πάνω των 50 °C (122 °F).
- Μην εκθέτετε τον υπολογιστή σε μαγνητικά πεδία.
- Μην εκθέτετε τον υπολογιστή σε βροχή ή υγρασία.
- Μην ρίχνετε νερό ή οποιοδήποτε υγρό στον υπολογιστή.
- Μην εκθέτετε τον υπολογιστή σε ισχυρές συγκρούσεις και δονήσεις.
- Μην εκθέτετε τον υπολογιστή σε σκόνη και βρωμιά.
- Ποτέ μην τοποθετείτε αντικείμενα πάνω στον υπολογιστή για να αποφύγετε την πρόκληση ζημιών.
- Μην χτυπάτε δυνατά την οθόνη του υπολογιστή όταν την κλείνετε.
- Ποτέ μην τοποθετείτε τον υπολογιστή σε ανισόπεδες επιφάνειες.

## Φροντίδα του προσαρμογέα (adapter) ρεύματος

Ακολουθούν μερικοί τρόποι φροντίδας του προσαρμογέα (adapter) ρεύματός:

- Μη συνδέετε τον προσαρμογέα σε οποιαδήποτε άλλη συσκευή.
- Μην πατάτε επάνω στο καλώδιο ρεύματος ή τοποθετείτε βαριά αντικείμενα επάνω του. Κατευθύνετε προσεκτικά το καλώδιο ρεύματος και άλλα καλώδια μακριά από μέρη που περνάει κόσμος.
- Όταν βγάζετε το καλώδιο από την πρίζα, μην τραβάτε το ίδιο το καλώδιο, αλλά τραβάτε το φως.
- Οι συνολικές μετρήσεις ρεύματος του εξοπλισμού που είναι στο ρεύμα δε θα πρέπει να ξεπερνάνε την αντοχή του καλωδίου αν χρησιμοποιείτε επέκταση. Επίσης, η συνολική μέτρηση όλου του εξοπλισμού που είναι συνδεδεμένος σε μια πρίζα τούχου δε θα πρέπει να ξεπερνάει την αντοχή της ασφάλειας.

## Φροντίδα του πακέτου μπαταρίας

Ακολουθούν μερικοί τρόποι για τη φροντίδα του πακέτου μπαταρίας:

- Χρησιμοποιείτε μόνο μπαταρίες ίδιου τύπου για την αντικατάστασή τους. Κλείστε το ρεύμα πριν να αφαιρέσετε ή να αντικαταστήσετε τις μπαταρίες.
- Μην παίζετε με τις μπαταρίες. Κρατήστε τις μακριά από τα παιδιά.
- Πετάξτε τις χρησιμοποιημένες μπαταρίες σύμφωνα με τους τοπικούς κανονισμούς. Ανακυκλώστε τις, όλες, αν είναι δυνατόν.

## Καθαρισμός και επισκευή

Όταν καθαρίζετε τον υπολογιστή, ακολουθήστε τα εξής βήματα:

- 1 Κλείστε τον υπολογιστή και αφαιρέστε το πακέτο μπαταρίας.
- 2 Αποσυνδέστε τον προσαρμογέα ρεύματος.
- 3 Χρησιμοποιήστε ένα μαλακό, υγρό πανί. Μη χρησιμοποιείτε υγρά καθαριστικά ή καθαριστικά σε σπρέι.

Αν συμβεί κάποιο από τα παρακάτω:

- Ο υπολογιστής έπεσε στο έδαφος ή υπέστη ζημιά το κεντρικό μέρος
- Ο υπολογιστής δε λειτουργεί κανονικά.

Παρακαλούμε ανατρέξτε στην ενότητα "**Συχνές ερωτήσεις**" στη σελίδα 44.

## **Πληροφορίες σχετικά με την ασφάλεια και την άνεσή σας**

Οδηγίες περί ασφαλείας	iii
Προφύλαξη για τη συσκευή οπτικού δίσκου (ορισμένα μοντέλα μόνο)	iii
Περιβάλλον λειτουργίας	vii
Ιατρικές συσκευές	viii
Οχήματα	ix
Δυναμικά εκρηκτικά περιβάλλοντα	ix
Κλήσεις έκτακτης ανάγκης	x
Οδηγίες περί διάθεσης	x
Ενημερωτική οδηγία περί υδραργύρου	x
ENERGY STAR	xi
Συμβουλές και πληροφορίες για άνετη χρήση	xi

## **Όλα με τη σειρά τους**

Οι οδηγοί σας	xiv
Βασική φροντίδα και συμβουλές για τη χρήση του υπολογιστή σας	xv
Ενεργοποίηση και απενεργοποίηση του υπολογιστή σας	xv
Φροντίδα του υπολογιστή σας	xv
Φροντίδα του προσαρμογέα (adapter) ρεύματος	xvi
Φροντίδα του πακέτου μπαταρίας	xvi
Καθαρισμός και επισκευή	xvi

## **Ειδικά πλήκτρα και ενδεικτικές λυχνίες**

Ενεργοποίηση ασύρματων συσκευών	1
	2

## **Επιφάνεια Αφής**

Βασικά πράγματα για το μαξιλαράκι αφής (με δύο κουμπιά κλικ)	3
--	---

## **Χρήση του πληκτρολογίου**

Πλήκτρα προστασίας και ενσωματωμένο αριθμητικό υποπληκτρολόγιο*	5
Πλήκτρα συντόμευσης	6
Πλήκτρα Windows	8

## **Ήχος**

Acer PureZone (ορισμένα μοντέλα μόνο)	9
Τούμπα (ορισμένα μοντέλα μόνο)	9
Χρήση Dolby Home Theater για περιβάλλοντα/ πολυκάναλο ήχο (ορισμένα μοντέλα μόνο)	9

## **Βίντεο**

Οθόνη 16:9	10
------------	----

## **Χρήση των βοηθητικών προγραμμάτων**

Acer Bio-Protection (ορισμένα μοντέλα μόνο)	11
Acer Backup Manager	12







<b>Διαχείριση ενέργειας</b>	<b>13</b>
<b>Acer eRecovery Management</b>	<b>14</b>
Εγγραφή εφεδρικού δίσκου	15
Επαναφορά	16
Επαναφορά του Windows από δίσκους εφεδρείας	17
<b>Acer Arcade Deluxe</b>	<b>19</b>
Γενικά στοιχεία ελέγχου	20
Στοιχεία ελέγχου πλοήγησης	20
Χρήση τοποθεσιών κοινωνικής δικτύωσης	20
Φωτογραφία	20
Βίντεο	21
Στοιχεία ελέγχου αναπαραγωγής	22
Μουσική	22
Ενημέρωση	22
<b>Συστοιχία μπαταριών</b>	<b>23</b>
Χαρακτηριστικά συστοιχίας μπαταριών	23
Μεγιστοποίηση της ωφέλιμης ζωής της μπαταρίας	23
Τοποθέτηση και αφαίρεση συστοιχίας μπαταριών	25
Φόρτιση μπαταρίας	25
Έλεγχος στάθμης φόρτισης μπαταρίας	26
Βελτιστοποίηση ωφέλιμης ζωής μπαταρίας	26
Προειδοποίηση χαμηλής φόρτισης μπαταρίας	26
<b>Για να πάρετε το φορητό PC μαζί σας</b>	<b>28</b>
Αποσύνδεση από το γραφείο	28
Μετακίνηση	28
Προετοιμασία του υπολογιστή	28
Τι να φέρετε στις συναντήσεις	29
Μεταφορά του υπολογιστή σπίτι	29
Προετοιμασία του υπολογιστή	29
Τι να φέρετε μαζί σας	30
Τι να λάβετε ειδικά υπόψη	30
Εγκατάσταση ενός γραφείου στο σπίτι	30
Ταξίδι με τον υπολογιστή	30
Προετοιμασία του υπολογιστή	30
Τι να φέρετε μαζί σας	31
Τι να λάβετε ειδικά υπόψη	31
Διεθνή ταξίδια με τον υπολογιστή	31
Προετοιμασία του υπολογιστή	31
Τι να φέρετε μαζί σας	31
Τι να λάβετε ειδικά υπόψη	32
<b>Ασφάλεια του υπολογιστή σας</b>	<b>32</b>
Χρήση μιας κλειδαριάς ασφαλείας	32
Χρήση κωδικών πρόσβασης	32
Καταχώριση κωδικών πρόσβασης	33
Καθορισμός κωδικών πρόσβασης	33

<b>Επέκταση μέσω των επιλογών</b>	<b>34</b>
Επιλογές συνδεσιμότητας	34
Μόντεμ φαξ/δεδομένων (ορισμένα μοντέλα μόνο)	34
Ενσωματωμένη δυνατότητα δικτύου	35
Θύρα υπέρυθρων καταναλωτή (CIR) (ορισμένα μοντέλα μόνο)	35
Universal Serial Bus (USB)	36
Θύρα IEEE 1394 (ορισμένα μοντέλα μόνο)	36
Διεπαφή πολυμέσων υψηλής ευκρίνειας (ορισμένα μοντέλα μόνο)	37
ExpressCard (ορισμένα μοντέλα μόνο)	37
Εγκατάσταση μνήμης (ορισμένα μοντέλα μόνο)	38
<b>Απολαύστε τηλεόραση με Windows Media Center</b>	<b>40</b>
Επιλέξτε τον τύπο εισόδου	40
Παρακολούθηση τηλεόρασης μέσω προαιρετικής κεραίας DVB-T (ψηφιακή τηλεόραση) (σε επιλεγμένα μοντέλα)	40
Για να συνδέσετε την ψηφιακή κεραία	40
Παρακολούθηση τηλεόρασης μέσω εξωτερικής κεραίας ή υποδοχής καλωδίου	41
Βοηθητικό πρόγραμμα BIOS	42
Σειρά εκκίνησης	42
Ενεργοποίηση της λειτουργίας disk-to-disk recovery (επανόρθωση δίσκου σε δίσκο)	42
Κωδικός πρόσβασης	42
Χρήση λογισμικού	43
Αναπαραγωγή ταινιών DVD	43
<b>Συχνές ερωτήσεις</b>	<b>44</b>
Αίτηση επισκευής	47
Εγγύηση Διεθνή Ταξιδιώτη (International Travelers Warranty; ITW)	47
Πριν να τηλεφωνήσετε	47
<b>Αντιμετώπιση προβλημάτων στον υπολογιστή μου</b>	<b>48</b>
Συμβουλές αντιμετώπισης προβλημάτων	48
Μηνύματα σφαλμάτων	48
<b>Προειδοποιήσεις κανονισμών &amp; ασφαλείας</b>	<b>49</b>
Δήλωση FCC	49
Ανακοινώσεις για μόντεμ (ορισμένα μοντέλα μόνο)	50
Δήλωση εικονοστοιχείου LCD	50
Ρυθμιστική δήλωση ραδιοσυσκευής	50
Γενικά	50
Η απαίτηση ασφάλειας FCC RF	51

Καναδάς - Χαμηλής Ισχύος συσκευές ραδιοεπικοινωνιών που δε χρειάζονται άδεια (RSS-210)	52
Έκθεση ανθρώπων σε πεδία RF (RSS-102)	52
LCD panel ergonomic specifications	53

# Ειδικά πλήκτρα και ενδεικτικές λυχνίες

Τα ειδικά πλήκτρα και ενδεικτικές λυχνίες παρέχουν εύκολη πρόσβαση σε εύχρηστες δυνατότητες και ξεκάθαρες πληροφορίες κατάστασης.

Εικονίδιο	Στοιχείο	Περιγραφή
	Εφεδρικό κλειδί	Εκτελεί το Acer Backup Management για διαδικασία εφεδρείας δεδομένων σε τρία βήματα (ορισμένα μοντέλα μόνο).
P	Πλήκτρο PowerSmart	Θέτει τον υπολογιστή σας σε λειτουργία εξοικονόμησης ενέργειας (ορισμένα μοντέλα μόνο).
	Προγραμματιζόμενο πλήκτρο	Προγραμματίζεται από τον χρήστη (ορισμένα μοντέλα μόνο).
	Ενδεικτική λυχνία τροφοδοσίας	Δηλώνει την κατάσταση τροφοδοσίας του υπολογιστή.
	Ενδείκτης μπαταρίας	Δηλώνει την κατάσταση της μπαταρίας του υπολογιστή. <b>1. Φόρτιση:</b> Η ενδεικτική λυχνία κατά τη φόρτιση της μπαταρίας μετατρέπεται σε πορτοκαλί. <b>2. Πλήρως φορτισμένη:</b> Η ενδεικτική λυχνία μετατρέπεται σε μπλε όταν βρίσκεται σε λειτουργία εναλλασσόμενου ρεύματος (AC).
	Ενδεικτική λυχνία επικοινωνίας	Υποδεικνύει την κατάσταση της συσκευής ασύρματης σύνδεσης του υπολογιστή.
	Ενδεικτική λυχνία HDD	Δηλώνει πότε είναι ενεργοποιημένη η μονάδα του σκληρού δίσκου.
	Ενδεικτική λυχνία Num Lock	Ανάβει όταν ενεργοποιηθεί το Num Lock (ορισμένα μοντέλα μόνο).
	Ενδεικτική λυχνία Caps Lock	Ανάβει όταν ενεργοποιηθεί το Caps Lock (ορισμένα μοντέλα μόνο).

## Ενεργοποίηση ασύρματων συσκευών

Το Launch Manager επιτρέπει την ενεργοποίηση και απενεργοποίηση των διαφόρων συσκευών ασύρματης σύνδεσης στον υπολογιστή σας.

Πιέστε **<Fn> + <F3>** για να εμφανιστεί ο πίνακας παραθύρου του Launch Manager.

Ο κόκκινος διακόπτης υποδεικνύει ότι η συσκευή είναι απενεργοποιημένη.

- Κάντε κλικ στον κόκκινο διακόπτη για να ενεργοποιήσετε τη συσκευή.

Ο πράσινος διακόπτης υποδεικνύει ότι η συσκευή είναι ενεργοποιημένη.

- Κάντε κλικ στον πράσινο διακόπτη για να απενεργοποιήσετε τη συσκευή.



.....

**Σημείωση:** Οι συσκευές επικοινωνίας ενδέχεται να διαφέρουν ανάλογα με τη σύνθεση. Για επιπλέον επιλογές, μπορείτε να μεταβείτε στον πίνακα σύνθεσης της αντίστοιχης ασύρματης συσκευής.



# Επιφάνεια Αφής

Η ενσωματωμένη επιφάνεια αφής είναι μια συσκευή κατεύθυνσης που αισθάνεται την κίνηση στην επιφάνειά της. Αυτό σημαίνει πως ο δρομέας ανταποκρίνεται, καθώς μετακινείτε το δάχτυλό σας στην επιφάνεια αφής. Η κεντρική θέση στο αναπαυτήριο παλάμης παρέχει βέλτιστη άνεση και υποστήριξη.

## Βασικά πράγματα για το μαξιλαράκι αφής (με δύο κουμπιά κλικ)

Τα ακόλουθα στοιχεία θα σας δείξουν πώς να χρησιμοποιήσετε την ταμπλέτα αφής με δύο κουμπιά κλικ.

- Μετακινήστε το δάχτυλό σας κατά μήκος της επιφάνειας αφής για να μετακινήσετε το δρομέα.
- Πατήστε το αριστερό και το δεξιό κουμπί που βρίσκονται στην άκρη της επιφάνειας αφής για να πραγματοποιήσετε λειτουργίες επιλογής και εκτέλεσης. Αυτά τα δύο κουμπιά είναι παρόμοια με το αριστερό και το δεξιό κουμπί σε ένα ποντίκι. Το άγγιγμα της ταμπλέτας επαφής ισοδυναμεί με πάτημα του αριστερού πλήκτρου.

Λειτουργία	Αριστερό κουμπί	Δεξί κουμπί	Κύρια ταμπλέτα επαφής
Εκτέλεση	Κάντε κλικ δύο φορές, γρήγορα.		Χτυπήστε ελαφρά δύο φορές (στην ίδια ταχύτητα όπως το διπλό κλικ σε ένα κουμπί ποντικιού).
Επιλογή	Κάντε ένα κλικ.		Χτυπήστε ελαφρά μια φορά.
Μεταφορά	Κάντε κλικ και κρατήστε πατημένο, έπειτα χρησιμοποιήστε το δάχτυλο για να σύρετε το δρομέα στην επιφάνεια αφής.		Χτυπήστε ελαφρά δύο φορές (στην ίδια ταχύτητα όπως το διπλό κλικ στο κουμπί ενός ποντικιού) και έπειτα κρατήστε το δάχτυλο στην επιφάνεια αφής στο δεύτερο χτύπημα και σύρετε το δρομέα.
Πρόσβαση στο μενού περιβάλλοντος		Κάντε ένα κλικ.	



**Σημείωση:** Οι απεικονίσεις είναι μόνο για αναφορά. Η ακριβής σύνθεση του PC εξαρτάται από το μοντέλο που αγοράσατε.



**Σημείωση:** Όταν χρησιμοποιείτε την επιφάνεια αφής, θα πρέπει να τη διατηρείτε όπως και τα δάχτυλά σας στεγνά και καθαρά. Το μαξιλαράκι αφής είναι ευαίσθητο σε κινήσεις των δακτύλων. Συνεπώς, όσο πιο ελαφρύ το άγγιγμα, τόσο καλύτερη η ανταπόκριση. Το πιο βαρύ χτύπημα δε θα αυξήσει την ανταπόκριση του μαξιλαριού αφής.



**Σημείωση:** Βάσει των προεπιλεγμένων ρυθμίσεων, η λειτουργία της ταμπλέτας αφής για οριζόντια και κάθετη κύλιση είναι ενεργοποιημένη. Μπορεί να απενεργοποιηθεί μέσω των ρυθμίσεων του ποντικιού από τον πίνακα ελέγχου των Windows.

# Χρήση του πληκτρολογίου

Το πληκτρολόγιο περιλαμβάνει πλήκτρα πλήρους μεγέθους όπως και ένα ενσωματωμένο αριθμητικό υποπληκτρολόγιο\*, ξεχωριστά πλήκτρα δείκτη, κλειδώματος, Windows και λειτουργιών.

## Πλήκτρα προστασίας και ενσωματωμένο αριθμητικό υποπληκτρολόγιο\*

Το πληκτρολόγιο έχει 3 πλήκτρα κλειδώματος τα οποία μπορείτε να ενεργοποιείτε και να απενεργοποιείτε.

Πλήκτρο κλειδώματος	Περιγραφή
Caps Lock	Όταν είναι ενεργοποιημένο το Caps Lock, όλοι οι αλφαβητικοί χαρακτήρες πληκτρολογούνται σε κεφαλαία.
Num Lock <Fn> + <F11>*	Όταν είναι ενεργοποιημένο το Num Lock, το ενσωματωμένο πληκτρολόγιο είναι σε αριθμητική κατάσταση. Τα πλήκτρα λειτουργούν σαν αριθμομηχανή (πλήρης με αριθμητικά σύμβολα +, -, *, και /). Χρησιμοποιείτε αυτήν την κατάσταση όταν χρειάζεται να εισάγετε πολλά αριθμητικά δεδομένα. Μια καλύτερη λύση θα ήταν να συνδέσετε ένα εξωτερικό πληκτρολόγιο.
Scroll Lock <Fn> + <F12>	Όταν είναι ενεργοποιημένο το Scroll Lock, η οθόνη μετακινείται μια γραμμή πάνω ή κάτω όταν πατάτε τα βελόνια πάνω ή κάτω αντίστοιχα. Το Scroll Lock δε λειτουργεί με μερικές εφαρμογές.

Το ενσωματωμένο αριθμητικό πληκτρολόγιο λειτουργεί σαν ένα επιτραπέζιο αριθμητικό πληκτρολόγιο. Υποδηλώνεται από μικρούς χαρακτήρες που βρίσκονται στην άνω δεξιά γωνία των πλήκτρων. Για να απλοποιηθεί το υπόμνημα του πληκτρολογίου, τα σύμβολα των πλήκτρων στα βελόνια δεν είναι τυπωμένα πάνω στα πλήκτρα.











Επιθυμητή Πρόσβαση	Num Lock Ενεργοποιημένο	Num Lock Απενεργοποιημένο
Αριθμητικά πλήκτρα στο ενσωματωμένο πληκτρολόγιο	Πληκτρολογήστε αριθμούς με κανονικό τρόπο.	
Πλήκτρα ελέγχου δρομέα στο ενσωματωμένο πληκτρολόγιο	Πατάτε το <↑ Shift> όσο χρησιμοποιείτε τα πλήκτρα ελέγχου του δρομέα.	Πατάτε το <Fn> όσο χρησιμοποιείτε τα πλήκτρα ελέγχου του δρομέα.
Βασικά πλήκτρα πληκτρολογίου	Πατάτε το <Fn> όσο πληκτρολογείτε γράμματα στο ενσωματωμένο πληκτρολόγιο.	Πληκτρολογήστε τα γράμματα με κανονικό τρόπο.





\* ορισμένα μοντέλα μόνο

## Πλήκτρα συντόμευσης

Ο υπολογιστής χρησιμοποιεί πλήκτρα συντόμευσης ή συνδυασμούς πλήκτρων για πρόσβαση στα περισσότερα από τα στοιχεία ελέγχου του υπολογιστή όπως η φωτεινότητα οθόνης και η ένταση ήχου.























Για να ενεργοποιήσετε τα πλήκτρα συντόμευσης, πιάστε παρατεταμένα το πλήκτρο **<Fn>** πριν πιάσετε το άλλο πλήκτρο του συνδυασμού πλήκτρων συντόμευσης.

Πλήκτρο συντόμευσης	Εικονίδιο	Λειτουργία	Περιγραφή
<b>&lt;Fn&gt; + &lt;F3&gt;</b>		Πλήκτρο επικοινωνίας	Ενεργοποιεί/απενεργοποιεί τις συσκευές επικοινωνίας του υπολογιστή. (Οι συσκευές επικοινωνίας ενδέχεται να διαφέρουν ανάλογα με τη σύνθεση.)
<b>&lt;Fn&gt; + &lt;F4&gt;</b>		Αναμονή	Θέτει τον υπολογιστή σε λειτουργία αναμονής.
<b>&lt;Fn&gt; + &lt;F5&gt;</b>		Εναλλαγή οθόνης	Μεταγωγή της εξόδου οθόνης μεταξύ οθόνης απεικόνισης, εξωτερικού μόνιτορ (εάν υπάρχει) ή και των δύο.
<b>&lt;Fn&gt; + &lt;F6&gt;</b>		Οθόνη απενεργοποιημένη	Απενεργοποιεί τον οπίσθιο φωτισμό της οθόνης απεικόνισης για εξοικονόμηση ενέργειας. Πιάστε οποιοδήποτε πλήκτρο για επιστροφή.
<b>&lt;Fn&gt; + &lt;F7&gt;</b>		Εναλλαγή επιφάνειας αφής	Ενεργοποιεί και απενεργοποιεί την εσωτερική επιφάνεια αφής.
<b>&lt;Fn&gt; + &lt;F8&gt;</b>		Εναλλαγή ηχείων	Ενεργοποιεί και απενεργοποιεί τα ηχεία.
<b>&lt;Fn&gt; + &lt;F11&gt;</b>		NumLk	Ενεργοποιεί ή απενεργοποιεί το ενσωματωμένο αριθμητικό πληκτρολόγιο (ορισμένα μοντέλα μόνο).
<b>&lt;Fn&gt; + &lt;D&gt;</b>		Αύξηση φωτεινότητας	Αυξάνει τη φωτεινότητα της οθόνης.
<b>&lt;Fn&gt; + &lt;D&gt;</b>		Μείωση φωτεινότητας	Μειώνει τη φωτεινότητα της οθόνης.
<b>&lt;Fn&gt; + &lt;A&gt;</b>		Αύξηση έντασης ήχου	Αυξάνει την ένταση του ήχου.
<b>&lt;Fn&gt; + &lt;A&gt;</b>		Μείωση έντασης	Μειώνει την ένταση του ήχου.

Πλήκτρο συντόμευσης	Εικονίδιο	Λειτουργία	Περιγραφή
<Fn> + <Αρχική>		Αναπαραγωγή/ Παύση	Αναπαραγωγή ή παύση ενός επιλεγμένου αρχείου μέσων.
<Fn> + <Pg Up>		Διακοπή	Διακοπή αναπαραγωγής του επιλεγμένου αρχείου μέσων.
<Fn> + <Pg Dn>		Προηγούμενο	Επιστροφή στο προηγούμενο αρχείο μέσων.
<Fn> + <End>		Επόμενο	Πηδήξτε στο επόμενο αρχείο μέσων.

# Πλήκτρα Windows

Το πληκτρολόγιο έχει δύο πλήκτρα που εκτελούν συγκεκριμένες λειτουργίες των Windows.

Πλήκτρο	Περιγραφή
	<p>Πλήκτρο με λογότυπο των Windows</p> <p>Κουμπί Έναρξης. Συνδυασμοί με αυτό το κουμπί εκτελούν διάφορες συντομεύσεις λειτουργιών. Παρακάτω ακολουθούν μερικά παραδείγματα:</p> <p>&lt;  &gt;: Άνοιγμα ή κλείσιμο μενού Έναρξη</p> <p>&lt;  &gt; + &lt;D&gt;: Εμφάνιση επιφάνειας εργασίας</p> <p>&lt;  &gt; + &lt;E&gt;: Άνοιγμα Εξερεύνηση Windows</p> <p>&lt;  &gt; + &lt;F&gt;: Αναζήτηση αρχείου ή φακέλου</p> <p>&lt;  &gt; + &lt;G&gt;: Κυκλική μετακίνηση στα μικροεργαλεία πλευρικής περιοχής εγγράφου</p> <p>&lt;  &gt; + &lt;L&gt;: Κλειδωμά του υπολογιστή σας (εάν είστε συνδεδεμένοι σε τομέα δικτύου), ή αλλαγή χρηστών (εάν δεν είστε συνδεδεμένοι σε τομέα δικτύου)</p> <p>&lt;  &gt; + &lt;M&gt;: Ελαχιστοποιεί όλα τα παράθυρα</p> <p>&lt;  &gt; + &lt;R&gt;: Προβάλλει το παράθυρο διαλόγου Εκτέλεση</p> <p>&lt;  &gt; + &lt;T&gt;: Κυκλική μετακίνηση στα προγράμματα της γραμμής εργασιών</p> <p>&lt;  &gt; + &lt;U&gt;: Άνοιγμα Ease of Access Center</p> <p>&lt;  &gt; + &lt;X&gt;: Άνοιγμα Windows Mobility Center</p> <p>&lt;  &gt; + &lt;Break&gt;: Εμφάνιση πλαισίου διαλόγου Ιδιότητες συστήματος</p> <p>&lt;  &gt; + &lt;  Shift+M &gt;: Επαναφορά ελαχιστοποιημένου παραθύρου στην επιφάνεια εργασίας</p> <p>&lt;  &gt; + &lt;Tab  &gt;: Κυκλική μετακίνηση στα προγράμματα της γραμμής εργασιών χρησιμοποιώντας το Windows Flip 3-D</p> <p>&lt;  &gt; + &lt;Πλήκτρο διαστήματος&gt;: Μεταφορά όλων των μικροεργαλείων στο μπροστινό μέρος και επιλογή της ένδειξης Πλευρική περιοχή εγγράφου Windows</p> <p>&lt;Ctrl&gt; + &lt;  &gt; + &lt;F&gt;: Αναζήτηση για υπολογιστές (εάν βρίσκεστε σε δίκτυο)</p> <p>&lt;Ctrl&gt; + &lt;  &gt; + &lt;Tab  &gt;: Χρησιμοποιήστε τα πλήκτρα με την ένδειξη βέλους για κυκλική μετακίνηση στα προγράμματα της γραμμής εργασιών χρησιμοποιώντας το Windows Flip 3-D</p>
	<p><b>Σημείωση:</b> Αναλόγως της έκδοσης των Windows που έχετε, ορισμένες συντομεύσεις ενδέχεται να μην λειτουργούν σύμφωνα με την περιγραφή.</p>
	<p>Πλήκτρο εφαρμογών</p> <p>Αυτό το πλήκτρο έχει το ίδιο αποτέλεσμα με την επιλογή του δεξιού πλήκτρου του ποντικιού. Άνοιγει το μενού περιβάλλοντος της εφαρμογής.</p>

# Ήχος

Επίσης, ο υπολογιστής διατίθεται με σύστημα Ήχου Υψηλής Ανάλυσης (HD) 32-bit και ηχείο(-α).

## Acer PureZone (ορισμένα μοντέλα μόνο)

Το σύστημα, σας παρέχει μια νέα εκπληκτική ακουστική εμπειρία υπερειλαμβανομένου του Acer PureZone με ενσωματωμένα στερεοφωνικά μικρόφωνα που διαθέτουν τεχνολογίες σχηματισμού δέσμης και ακύρωσης ακουστικής ηχούς. Η τεχνολογία Acer PureZone υποστηρίζει Ακύρωση ακουστικής ηχούς, Σχηματισμό δέσμης και Μείωση θορύβου για άψογες ηχογραφήσεις. Για να εγκαταστήσετε το μικρόφωνό σας, εκτελέστε το πρόγραμμα διαχείρισης ήχου Acer HD Audio Manager κάνοντας διπλό κλικ στο εικονίδιο του Acer HD Audio Manager στο συρτάρι του συστήματος των Windows. Θα αναδυθεί το πλαίσιο διαλόγου Acer HD Audio Manager. Κάντε κλικ στην καρτέλα Μικρόφωνο, και στη συνέχεια κάντε κλικ στην καρτέλα Εφέ μικροφώνου. Επιλέξτε Σχηματισμός δέσμης και Ακύρωση ακουστικής ηχούς για να καθορίσετε το εφέ μικροφώνου.



**Σημείωση:** Απενεργοποιήστε τη δυνατότητα σχηματισμού δέσμης ώστε να αποκτήσετε την είσοδο πηγής πολλαπλών ήχων.

## Τούμπα (ορισμένα μοντέλα μόνο)

Το αποκλειστικό υποβαθυφωνικό ηχείο Tuba CineBass παράγει συνταρακτικό κινηματογραφικό ήχο. Ο καινοτόμος σχεδιασμός ενσωματώνει το υποβαθυφωνικό ηχείο με το ρεζέ σπιλ σωλήνα.

## Χρήση Dolby Home Theater για περιβάλλοντα/ πολυκάναλο ήχο (ορισμένα μοντέλα μόνο)

Ο φορητός υπολογιστής σας Acer διαθέτει βελτιστοποίηση ήχου Dolby Home Theater® με υποστήριξη των τεχνολογιών Dolby Pro Logic IIx, Dolby Digital Live, Dolby Headphone, Dolby Natural Bass και Dolby Sound Space Expander, Audio Optimization, High Frequency Enhancer για την παροχή ψηφιακού ήχου surround υψηλής ποιότητας, ώστε να απολαμβάνετε ταινίες, παιχνίδια και μουσική μέσω ενός ρεαλιστικού, πολυκάναλου ακουστικού περιβάλλοντος.

## Dolby Pro Logic IIx

Το Dolby Pro Logic IIx παρέχει ζωντανή ακουστική εμπειρία περιβάλλοντα ήχου 5.1 καναλιών από οποιαδήποτε στερεοφωνική (δύο κανάλια) ακουστική πηγή ταινίας, μουσικής, TV ή παιχνιδιών. Το Dolby Pro Logic IIx εξετάζει το σήμα και χρησιμοποιεί αυτές τις πληροφορίες για ανάπτυξη του ήχου σε εξαιρετικά ρεαλιστικό, φυσικό περιβάλλοντα ήχο 5.1 καναλιών.

## Dolby Digital Live

Το Dolby Digital Live μετατρέπει οποιοδήποτε ακουστικό σήμα πραγματικού χρόνου από PC ή κονσόλες παιχνιδιών σε Dolby Digital προς διευκόλυνση της σύνδεσης με συστήματα οικιακού κινηματογράφου μέσω ενός μόνο ψηφιακού καλωδίου.

Οι χρήστες μπορούν να απολαμβάνουν ακουστική ψυχαγωγία από PC ή παιχνίδια, με συναρπαστικό ρεαλισμό μέσω δεκτών οικιακού κινηματογράφου ή άλλες συσκευές που είναι εφοδιασμένες με τεχνολογία αποκωδικοποίησης Dolby Digital.

## Dolby Headphone

Το Dolby Headphone δημιουργεί μια προσωπική εμπειρία περιβάλλοντα ήχου μέσω οποιοδήποτε σετ ακουστικών. Η αναπαραγωγή μουσικής, ταινιών και παιχνιδιών παρέχει ήχο που είναι πλούσιος, ανοιχτός και δραματικός, βελτιώνει την ακουστική άνεση και δημιουργεί την αίσθηση στους ακροατές ότι τα δρώμενα εκτυλίσσονται στο χώρο γύρω τους.

## Dolby Natural Bass

Σύστημα βελτίωσης των μπάσων, που παρέχει επέκταση έως και μία οκτάβα προς τα κάτω στην απόκριση μπάσων των περισσότερων ηχείων.

## Dolby Sound Space Expander

Εφαρμογή βελτίωσης της ακουστικής βαθμίδας, που παράγει ευρύ στερεοφωνικό είδωλο και βελτιώνει το διαχωρισμό των μουσικών οργάνων χωρίς υποβάθμιση του κέντρου της μίξης.

# Βίντεο

## Οθόνη 16:9

Η οθόνη 16:9 παράγει ταινίες Full HD στο σπίτι όπως ποτέ άλλοτε. Ο υπερυψηλός κορεσμός χρώματος εγγυάται μια αυθεντική εμπειρία προβολής HD. Η ποιότητα 16:9 σημαίνει ότι επιτέλους έφθασαν οι πραγματικές οπτικές σκηνές οικιακού κινηματογράφου για τους ενθουσιώδεις φίλους της ψυχαγωγίας σε φορητό υπολογιστή.



# Χρήση των βοηθητικών προγραμμάτων

## Acer Bio-Protection (ορισμένα μοντέλα μόνο)

Η λύση δακτυλικών αποτυπωμάτων Acer Bio-Protection είναι ένα πακέτο λογισμικού δακτυλικών αποτυπωμάτων πολλαπλών εφαρμογών που είναι ενσωματωμένο με το λειτουργικό σύστημα Microsoft Windows. Χρησιμοποιώντας τη μοναδικότητα των δακτυλικών αποτυπωμάτων ενός ατόμου, η Acer Bio-Protection Fingerprint Solution ενσωματώνει προστασία από μη εξουσιοδοτημένη πρόσβαση στον υπολογιστή σας με κεντρική διαχείριση κωδικών πρόσβασης μέσω της τράπεζας κωδικών πρόσβασης Password Bank και γρήγορη εκκίνηση εφαρμογών/ιστοσελίδων και σύνδεση με το Acer FingerLaunch.

Με τη λύση δακτυλικού αποτυπώματος Acer Bio-Protection, μπορείτε τώρα να απολαύσετε ένα επιπλέον επίπεδο προστασίας στον υπολογιστή σας, καθώς και την ευκολία της πρόσβασης των ημερήσιων εργασιών σας με μία απλή κίνηση του δακτύλου σας!

Για περισσότερες πληροφορίες ανατρέξτε στα αρχεία βοήθειας του Acer Bio-Protection.

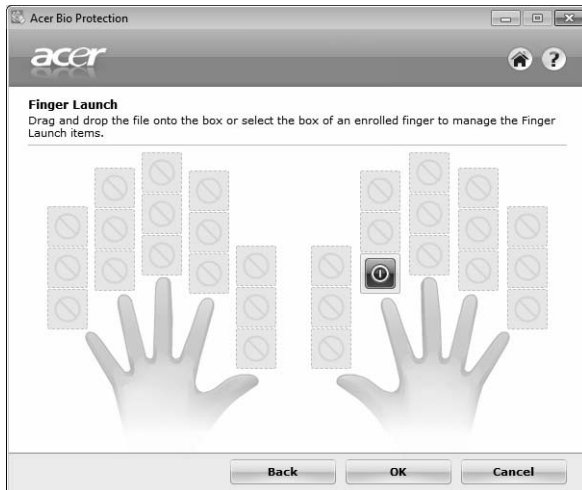

## Acer Backup Manager



**Σημείωση:** Η δυνατότητα αυτή διατίθεται μόνο σε ορισμένα μοντέλα.

Το Acer Backup Manager είναι μια απλή διαδικασία τριών βημάτων που σας επιτρέπει να δημιουργείτε αντίγραφα ασφαλείας ολόκληρου του συστήματός σας ή επιλεγμένων αρχείων και φακέλων σας σύμφωνα με κάποιο χρονοδιάγραμμα ή όποτε χρειαστεί.

Για να ξεκινήσει το Acer Backup Manager, πατήστε το πλήκτρο Acer Backup Manager πάνω από το πληκτρολόγιο. Εναλλακτικά, κάντε κλικ στο **Έναρξη > Όλα τα προγράμματα > Acer Backup Manager > Acer Backup Manager**. Έτσι θα ανοίξει η οθόνη Welcome (χαιρετισμού) από την οποία, και μέσω των τριών βημάτων, θα δημιουργήσετε προγραμματισμένα αντίγραφα ασφαλείας. Κάντε κλικ στο **Επόμενο** για να μεταβείτε στην επόμενη οθόνη. Κάντε κλικ στο κουμπί + και ακολουθήστε τις οδηγίες που εμφανίζονται στην οθόνη:

- 1 Επιλέξτε το περιεχόμενο του οποίου το αντίγραφο ασφαλείας θέλετε να δημιουργήσετε. Όσο λιγότερο περιεχόμενο επιλέξετε, τόσο ταχύτερη θα είναι η διαδικασία. Έτσι όμως αυξάνεται ο κίνδυνος απώλειας δεδομένων.
- 2 Επιλέξτε πού θέλετε να αποθηκευτούν τα αντίγραφα ασφαλείας σας. Θα χρειαστεί να επιλέξετε μια εξωτερική μονάδα δίσκου ή τη μονάδα δίσκου D: Το Acer Backup Manager δεν μπορεί να αποθηκεύσει αντίγραφο ασφαλείας στην αρχική μονάδα δίσκου.
- 3 Επιλέξτε πόσο συχνά θέλετε να δημιουργεί αντίγραφα ασφαλείας το Acer Backup Manager.

Αφού ολοκληρώσετε αυτά τα τρία βήματα, θα δημιουργούνται αντίγραφα ασφαλείας ανάλογα με το χρονοδιάγραμμα. Επίσης, μπορείτε να δημιουργήσετε αντίγραφα ασφαλείας χειροκίνητα πατώντας το πλήκτρο Acer Backup Manager.

Αν θέλετε να αλλάξετε τις ρυθμίσεις οιαδήποτε στιγμή, εκτελέστε το Acer Backup Manager από το μενού **Έναρξη** και εκτελέστε τα βήματα που περιγράφηκαν παραπάνω.



## Διαχείριση ενέργειας

Αυτός ο υπολογιστής έχει ενσωματωμένη μονάδα διαχείρισης ισχύος που παρακολουθεί τη δραστηριότητα του συστήματος. Η δραστηριότητα του συστήματος αναφέρεται σε οποιαδήποτε δραστηριότητα περιλαμβάνει μια ή περισσότερες από τις παρακάτω συσκευές: Πληκτρολόγιο, ποντίκι, μονάδα δισκέτας, σκληρός δίσκος και περιφερειακά συνδεδεμένα με τις σειριακές και παράλληλες θύρες, και τη μνήμη βίντεο. Αν δεν ανιχνευτεί δραστηριότητα για μια χρονική περίοδο (που ονομάζεται παύση αδράνειας), ο υπολογιστής σταματάει μερικές ή όλες τις συσκευές για να εξοικονομήσει ενέργεια.

Αυτός ο υπολογιστής εφαρμόζει ένα σχέδιο διαχείρισης ενέργειας που υποστηρίζει το Advanced Configuration and Power Interface (ACPI), το οποίο επιτρέπει τη μέγιστη διατήρηση ενέργειας και μέγιστη απόδοση την ίδια στιγμή. Τα Windows χειρίζονται όλες τις εργασίες εξοικονόμησης ενέργειας για τον υπολογιστή σας.

### Πλήκτρο Acer PowerSmart



**Σημείωση:** Η δυνατότητα αυτή διατίθεται μόνο σε ορισμένα μοντέλα.

Το πλήκτρο Acer PowerSmart χρησιμοποιεί τις λειτουργίες εξοικονόμησης ενέργειας του υποσυστήματος γραφικών του υπολογιστή σας με σκοπό τη μείωση της συνολικής κατανάλωσης ενέργειας. Όταν πιέζετε το πλήκτρο Acer PowerSmart, η φωτεινότητα της οθόνης μειώνεται και το σισπ γραφικών μεταβαίνει σε χαμηλότερη ταχύτητα, τα PCI και WLAN μεταβαίνουν σε λειτουργίες εξοικονόμησης ενέργειας. Πατήστε ξανά το πλήκτρο Acer PowerSmart για επιστροφή στις προηγούμενες ρυθμίσεις σας.

# Acer eRecovery Management

Το πρόγραμμα Acer eRecovery Management είναι ένα εργαλείο που χρησιμοποιείται για την ταχεία επαναφορά του συστήματος. Μπορείτε να εκτελέσετε τη διαδικασία εφεδρείας/επαναφοράς της προεπιλεγμένης εργοστασιακής εικόνας και να επανεγκαταστήσετε εφαρμογές και προγράμματα οδήγησης.



**Σημείωση:** Το σύνολο του περιεχομένου που ακολουθεί παρατίθεται για λόγους παραπομπής και μόνο. Οι πραγματικές προδιαγραφές του προϊόντος ενδέχεται να διαφέρουν.

Το Acer eRecovery Management έχει τη δυνατότητα εκτέλεσης των ακόλουθων λειτουργιών:

- 1 Εφεδρεία:
  - Δημιουργία εφεδρικού δίσκου εργοστασιακών προεπιλογών
  - Δημιουργία εφεδρικού δίσκου προγραμμάτων οδήγησης και εφαρμογών
- 2 Επαναφορά:
  - Πλήρης επαναφορά συστήματος στις εργοστασιακές προεπιλογές
  - Επαναφορά λειτουργικού συστήματος και διατήρηση δεδομένων χρήστη
  - Επανεγκατάσταση προγραμμάτων οδήγησης ή εφαρμογών

Το παρόν κεφάλαιο θα σας καθοδηγήσει μέσα από κάθε διαδικασία.



**Σημείωση:** Η εν λόγω λειτουργία διατίθεται μόνο σε ορισμένα μοντέλα. Όσον αφορά τα συστήματα τα οποία δεν διαθέτουν ενσωματωμένο προγραμματιστή εγγραφής οπτικών δίσκων, συνδέστε έναν εξωτερικό προγραμματιστή εγγραφής πριν εισέλθετε στο Acer eRecovery Management για την εκτέλεση εργασιών οι οποίες σχετίζονται με οπτικούς δίσκους.

Πρέπει πρώτα να καθορίσετε τον κωδικό πρόσβασης για να χρησιμοποιήσετε τη δυνατότητα προστασίας μέσω κωδικού πρόσβασης του Acer eRecovery Management για την προστασία των δεδομένων σας. Ο κωδ. πρόσβασης καθορίζεται με εκτέλεση του Acer eRecovery Management και κλικ στο **Ρυθμίσεις**.



## Εγγραφή εφεδρικού δίσκου

Από τη σελίδα Εφεδρεία του Acer eRecovery Management, μπορείτε να εγγράψετε την προεπιλεγμένη εργοστασιακή εικόνα ή να δημιουργήσετε αντίγραφα ασφαλείας των προγραμμάτων οδήγησης και των εφαρμογών.

- 1 Κάντε κλικ στο **Έναρξη > Όλα προγράμματα > Acer > Acer eRecovery Management**.
- 2 Το Acer eRecovery Management ανοίγει στη σελίδα **Εφεδρεία**.

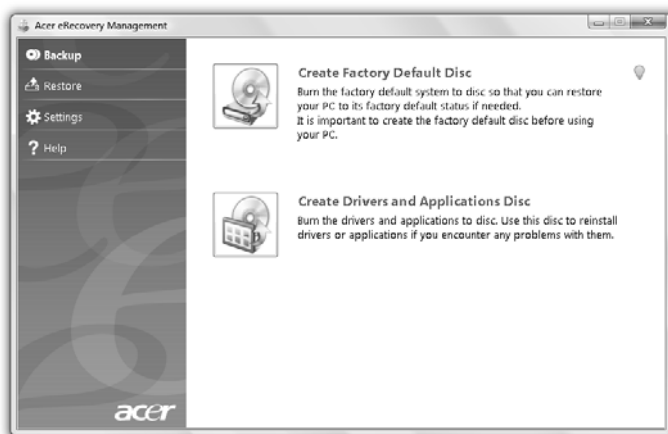

- 3 Επιλέξτε τον τύπο εφεδρείας (εργοστασιακή προεπιλογή ή προγράμματα οδήγησης και εφαρμογές) που θα θέλατε να εγγράψετε σε δίσκο.
- 4 Ακολουθήστε τις οδηγίες που εμφανίζονται στην οθόνη για την αποπεράτωση της διαδικασίας.



**Σημείωση:** Δημιουργήστε μία προεπιλεγμένη εργοστασιακή εικόνα όταν επιθυμείτε να εγγράψετε ένα δίσκο εκκίνησης που περιέχει ολόκληρο το λειτουργικό σύστημα του υπολογιστή σας όπως σας παραδόθηκε από το εργοστάσιο. Εάν επιθυμείτε ένα δίσκο που θα επιτρέπει την περιήγηση στα περιεχόμενά του και την εγκατάσταση επιλεγμένων προγραμμάτων οδήγησης και εφαρμογών, δημιουργήστε ένα αντίγραφο ασφαλείας προγραμμάτων οδήγησης και εφαρμογών αντί αυτού - ο δίσκος αυτός δεν θα είναι δίσκος εκκίνησης.

## Επαναφορά

Η δυνατότητα επαναφοράς επιτρέπει την επαναφορά ή επανόρθωση του συστήματος από μια προεπιλεγμένη εργοστασιακή εικόνα ή από αντίγραφα ασφαλείας που εγγράψατε σε CD ή DVD παλαιότερα. Μπορείτε επίσης να επανεγκαταστήσετε εφαρμογές και προγράμματα οδήγησης για το σύστημα Acer που έχετε.

- 1 Κάντε κλικ στο **Έναρξη > Όλα προγράμματα > Acer > Acer eRecovery Management**.
- 2 Μεταβείτε στη σελίδα **Επαναφορά** κάνοντας κλικ στο **Επαναφορά**.

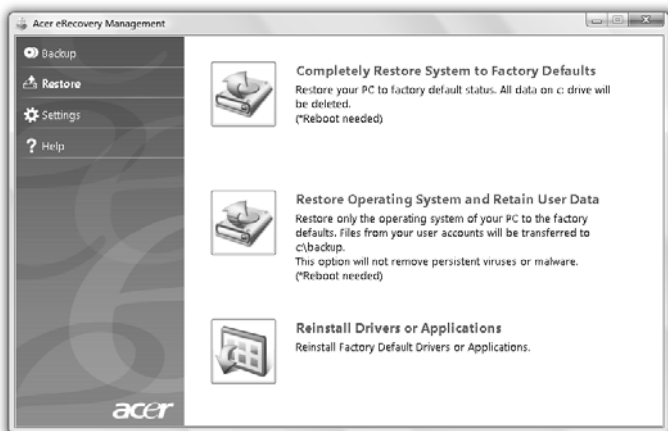

- 3 Μπορείτε να επιλέξετε την επαναφορά του συστήματος από μια προεπιλεγμένη εργοστασιακή εικόνα ή την επανεγκατάσταση εφαρμογών και προγραμμάτων οδήγησης.
- 4 Ακολουθήστε τις οδηγίες που εμφανίζονται στην οθόνη για την αποπεράτωση της διαδικασίας.

## Επαναφορά του Windows από δίσκους εφεδρείας



**Σημείωση:** Η δυνατότητα αυτή διατίθεται μόνο σε ορισμένα μοντέλα.

Για να επαναφέρετε το Windows από δίσκους εφεδρείας που έχετε εγγράψει παλιότερα, απαιτείται η εισαγωγή του πρώτου δίσκου εφεδρείας και η ενεργοποίηση του **Μενού εκκίνησης F12** μέσω του βοηθητικού προγράμματος εγκατάστασης BIOS.

- 1 Ενεργοποιήστε τον υπολογιστή σας και εισάγετε τον πρώτο δίσκο επαναφοράς συστήματος στη μονάδα οπτικού δίσκου. Πραγματοποιήστε επανεκκίνηση του υπολογιστή σας.
- 2 Κατά την εκκίνηση όταν εμφανίζεται το λογότυπο Acer, πιέστε το πλήκτρο **F2** για είσοδο στο **Εγκατάσταση BIOS**, όπου μπορείτε να ορίσετε τις παραμέτρους του συστήματος.
- 3 Χρησιμοποιήστε τα πλήκτρα με την ένδειξη βέλους αριστερά και δεξιά για να επιλέξετε το υπομενού **Κύριο**.
- 4 Χρησιμοποιήστε τα πλήκτρα με την ένδειξη βέλους πάνω και κάτω για να επιλέξετε **Μενού εκκίνησης F12**.
- 5 Χρησιμοποιήστε το πλήκτρο **F5** ή **F6** για να αλλάξετε το **Μενού εκκίνησης F12** σε **Ενεργοποιημένο**.
- 6 Πιέστε το πλήκτρο **ESC** για είσοδο στο υπομενού **Έξοδος**, πιέστε το πλήκτρο **ENTER** για **Έξοδος με αποθήκευση αλλαγών**. Πιέστε το πλήκτρο **ENTER** ξανά για να επιλέξετε **Ναι**. Θα πραγματοποιηθεί επανεκκίνηση του συστήματος.
- 7 Μετά από την επανεκκίνηση, όταν εμφανίζεται το λογότυπο Acer, πιέστε το πλήκτρο **F12** για να ανοίξετε το **Μενού εκκίνησης**. Εδώ μπορείτε να επιλέξετε τη συσκευή από την οποία θα πραγματοποιηθεί εκκίνηση.
- 8 Χρησιμοποιήστε τα πλήκτρα με τις ενδείξεις βέλους για να επιλέξετε **IDE1\***, ακολούθως πιέστε το πλήκτρο **ENTER**. Θα πραγματοποιηθεί εγκατάσταση του Windows από το δίσκο επαναφοράς.
- 9 Εισάγετε το δεύτερο δίσκο επαναφοράς όταν σας ζητηθεί, στη συνέχεια ακολουθήστε τις υποδείξεις στην οθόνη για να ολοκληρώσετε την επαναφορά.
- 10 Αφαιρέστε το δίσκο επαναφοράς από τη μονάδα οπτικού δίσκου, μόλις ολοκληρωθεί η επαναφορά. Κάντε το πριν από την επανεκκίνηση του υπολογιστή σας.

Εάν επιθυμείτε να ορίσετε την προτεραιότητα εκκίνησης για μακροπρόθεσμη χρήση, θα πρέπει να επιλέξετε το υπομενού **Εκκίνηση**.

- 1 Ενεργοποιήστε τον υπολογιστή σας και εισάγετε τον πρώτο δίσκο επαναφοράς συστήματος στη μονάδα οπτικού δίσκου. Πραγματοποιήστε επανεκκίνηση του υπολογιστή σας.
- 2 Κατά την εκκίνηση όταν εμφανίζεται το λογότυπο Acer, πιάστε το πλήκτρο **F2** για είσοδο στο **Εγκατάσταση BIOS**, όπου μπορείτε να ορίσετε τις παραμέτρους του συστήματος.
- 3 Χρησιμοποιήστε τα πλήκτρα με την ένδειξη βέλους αριστερά και δεξιά για να επιλέξετε το υπομενού **Εκκίνηση**.
- 4 Χρησιμοποιήστε τα πλήκτρα με την ένδειξη βέλους πάνω και κάτω για να επιλέξετε τη συσκευή **IDE1\***.
- 5 Χρησιμοποιήστε το πλήκτρο **F6** για να μεταθέσετε τη συσκευή **IDE1\*** σε ανώτατη προτεραιότητα εκκίνησης, ή να χρησιμοποιήσετε το πλήκτρο **F5** για να μεταθέσετε άλλες συσκευές σε χαμηλότερη προτεραιότητα εκκίνησης. Βεβαιωθείτε ότι η συσκευή **IDE1\*** βρίσκεται σε ανώτατη προτεραιότητα εκκίνησης.
- 6 Πιέστε το πλήκτρο **ESC** για είσοδο στο υπομενού **Έξοδος**, πιάστε το πλήκτρο **ΚΑΤΑΧΩΡΗΣΗ** για **Έξοδος με αποθήκευση αλλαγών**. Πιέστε το πλήκτρο **ΚΑΤΑΧΩΡΗΣΗ** ξανά για να επιλέξετε **Ναι**. Θα πραγματοποιηθεί επανεκκίνηση του συστήματος.
- 7 Κατά την επανεκκίνηση, θα πραγματοποιηθεί εγκατάσταση του Windows από το δίσκο επαναφοράς.
- 8 Εισάγετε το δεύτερο δίσκο επαναφοράς όταν σας ζητηθεί, στη συνέχεια ακολουθήστε τις υποδείξεις στην οθόνη για να ολοκληρώσετε την επαναφορά.
- 9 Αφαιρέστε το δίσκο επαναφοράς από τη μονάδα οπτικού δίσκου, μόλις ολοκληρωθεί η επαναφορά. Κάντε το πριν από την επανεκκίνηση του υπολογιστή σας.



# Acer Arcade Deluxe



**Σημείωση:** Η δυνατότητα αυτή διατίθεται μόνο σε ορισμένα μοντέλα.

Το Acer Arcade Deluxe είναι μια συσκευή αναπαραγωγής μουσικής, φωτογραφιών και ταινιών με ενσωματωμένα εργαλεία κοινωνικής δικτύωσης. Χρησιμοποιήστε το MediaConsole (εφόσον διατίθεται) ή την επιφάνεια αφής για να επιλέξετε τον τύπο πολυμέσου που θέλετε να απολαύσετε ή να μοιραστείτε με τους φίλους σας μέσω υπηρεσιών όπως το YouTube, το Facebook ή Flickr.



- **Φωτογραφία** — προβάλετε φωτογραφίες που είναι αποθηκευμένες στο σκληρό δίσκο σας ή σε αφαιρούμενο μέσο.
- **Βίντεο** — παρακολουθήστε DVD, VCD, ταινίες Blu-Ray, βίντεο κλιπ ή περιεχόμενο παροχών όπως το YouTube.
- **Μουσική** — ακούστε αρχεία μουσικής σε μια ποικιλία μορφών.



**Σημείωση:** Κατά την παρακολούθηση βίντεο, οπτικών δίσκων ή παρουσιάσεων, οι δυνατότητες προστασίας οθόνης και εξοικονόμησης ενέργειας δεν είναι διαθέσιμες.

## Γενικά στοιχεία ελέγχου

Όταν παρακολουθείτε αποσπάσματα βίντεο, ταινίες, ή παρουσιάσεις σε πλήρη ανάλυση οθόνης, εμφανίζονται δύο αναδυόμενοι πίνακες στοιχείων ελέγχου, όταν μετακινείτε το δείκτη. Εξαφανίζονται αυτόματα μετά από μερικά δευτερόλεπτα. Ο πίνακας Στοιχεία ελέγχου πλοήγησης εμφανίζεται στο πάνω μέρος και ο πίνακας Στοιχεία ελέγχου αναπαραγωγής εμφανίζεται στο κάτω μέρος της οθόνης.

### Στοιχεία ελέγχου πλοήγησης

Για να επιστρέψετε στην αρχική σελίδα του Arcade, κάντε κλικ στο εικονίδιο **Αρχική**



στην πάνω δεξιά γωνία του παραθύρου, τα άλλα κουμπιά (ελαχιστοποίηση, μεγιστοποίηση, κλείσιμο) διαθέτουν τις τυπικές λειτουργίες ενός PC.

Για να εγκαταλείψετε το Arcade, κάντε κλικ στο κουμπί **Κλείσιμο** στην πάνω δεξιά γωνία του παραθύρου.

## Χρήση τοποθεσιών κοινωνικής δικτύωσης

Αν έχετε λογαριασμούς σε υποστηριζόμενες τοποθεσίες κοινωνικής δικτύωσης, μπορείτε να συνδεθείτε στους λογαριασμούς σας και να προβάλετε ενημερωμένες πληροφορίες απευθείας από το Acer Arcade Deluxe. Την πρώτη φορά που θα κάνετε κλικ σε κάποιον σύνδεσμο κοινωνικής δικτύωσης στις σελίδες **Φωτογραφία** ή **Βίντεο**, θα σας ζητηθεί να καταχωρίσετε το όνομα χρήστη και τον κωδικό πρόσβασης για την τοποθεσία. Αν τσεκάρετε την επιλογή **Απομνημόνευση της ταυτότητάς μου**, το Acer Arcade Deluxe θα θυμάται τις πληροφορίες σύνδεσης και θα εμφανίσει αυτόματα το ενημερωμένο περιεχόμενο την επόμενη φορά που θα ανοίξετε τη σελίδα Φωτογραφία ή Βίντεο.

Μπορείτε, επίσης, να κοινοποιήσετε το περιεχόμενο κάνοντας κλικ στο εικονίδιο

**Κοινή χρήση σε** . Έτσι θα μπορείτε να στέλνετε φωτογραφίες και βίντεο σε επιλεγμένες τοποθεσίες, κινητές συσκευές ή εξωτερικές συσκευές αποθήκευσης. Για να κοινοποιήσετε περιεχόμενο, σύρτε και αποθέστε τη μικρογραφία από τη λίστα στην τοποθεσία ή στη συσκευή στην οποία θέλετε να γίνει η αντιγραφή.

## Φωτογραφία

Το Acer Arcade Deluxe επιτρέπει την προβολή φωτογραφιών μεμονωμένα ή ως παρουσίαση, από οποιαδήποτε διαθέσιμη μονάδα του υπολογιστή σας. Κάντε κλικ στο **Φωτογραφία** για να ανοίξετε τη σελίδα Φωτογραφία. Εδώ μπορείτε να δείτε μικρογραφίες για επιμέρους εικόνες και φακέλους. **Κάντε κλικ σε** ένα φάκελο για να τον ανοίξετε.

Για να προβάλετε μια παρουσίαση, ανοίξτε το φάκελο που περιέχει τις εικόνες που θέλετε να προβάλετε, επιλέξτε όλες ή ορισμένες από τις εικόνες και κάντε κλικ στο

εικονίδιο **Αναπαραγωγή** . Η παρουσίαση αναπαράγεται σε ανάλυση πλήρους οθόνης.

Μπορείτε επίσης να δείτε μια μόνο εικόνα κάνοντας κλικ πάνω της. Αυτό ανοίγει την εικόνα σε ανάλυση πλήρους οθόνης.

Ακολουθώντας, μπορείτε να χρησιμοποιήσετε τα στοιχεία ελέγχου πάνω στην οθόνη για μεγέθυνση και σμίκρυνση όπως και για παράλληλη μετατόπιση σε τέσσερις κατευθύνσεις.

## Βίντεο

Κάντε διπλό κλικ στο εικονίδιο για να παρακολουθήσετε την ταινία ή το βίντεο κλιπ που θέλετε. Αναλόγως του τύπου της μονάδας οπτικού δίσκου που υπάρχει εγκατεστημένη στον υπολογιστή σας, μπορείτε να αναπαράγετε ταινίες από δίσκους Blu-Ray, τυπικά DVD και βίντεο CD (VCD) μέσω της λειτουργίας Κινηματογράφος του Acer Arcade Deluxe. Αυτό το πρόγραμμα αναπαραγωγής διαθέτει δυνατότητες και στοιχεία ελέγχου ενός τυπικού προγράμματος αναπαραγωγής DVD.

Όταν εισάγετε ένα δίσκο στη μονάδα DVD, η αναπαραγωγή της ταινίας αρχίζει αυτόματα. Για να ελέγξετε την ταινία, ο αναδυόμενος πίνακας ελέγχου της αναπαραγωγής εμφανίζεται στο κάτω μέρος του παράθυρου, όταν μετακινείτε το δείκτη.

Κατά την προβολή DVD, τα ακόλουθα ειδικά στοιχεία ελέγχου προστίθενται στον αναδυόμενο πίνακα:

- Μενού DVD
- Υπότιτλοι
- Γλώσσα
- Στιγμιότυπο
- Γωνία

Εάν μετακινήσετε το ποντίκι/δρομέα ενώ παρακολουθείτε μια ταινία, θα εμφανιστεί μια γραμμή μενού στο κάτω μέρος της οθόνης. Αυτή περιέχει κουμπιά για έλεγχο της αναπαραγωγής της ταινίας, επιλογή υπότιτλων, ρύθμιση της έντασης, επιλογή της γλώσσας της μουσικής υπόκρουσης και καθορισμό των δυνατοτήτων για προχωρημένους.



**Σημείωση:** Η διαθεσιμότητα των λειτουργιών εξαρτάται από το τι υποστηρίζει ο οπτικός δίσκος που αναπαράγεται.

Εάν κάνετε κλικ στο κουμπί διακοπής, η αναπαραγωγή της ταινίας θα διακοπεί και θα επιστρέψετε στην οθόνη Βίντεο. Στο κάτω μέρος της οθόνης υπάρχουν κουμπιά που επιτρέπουν τη συνέχιση της ταινίας από το σημείο όπου διακόπηκε, την επανέναρξη της ταινίας από την αρχή ή την εξαγωγή του δίσκου.

## Στοιχεία ελέγχου αναπαραγωγής

Στο κάτω μέρος του παραθύρου, εμφανίζονται τα στοιχεία ελέγχου αναπαραγωγής που χρησιμοποιούνται για βίντεο, παρουσιάσεις, ταινίες και μουσική. Παρέχουν τυπικά στοιχεία ελέγχου της αναπαραγωγής (αναπαραγωγή, παύση, διακοπή, κ.λ.π.) και στοιχεία ελέγχου της έντασης (σίγαση και αύξηση/μείωση έντασης).



**Σημείωση:** Κατά την αναπαραγωγή ταινιών από οπτικούς δίσκους, υπάρχουν επιπρόσθετα στοιχεία ελέγχου στα δεξιά των στοιχείων ελέγχου της έντασης. Αυτά συζητούνται με περισσότερες λεπτομέρειες στην ενότητα Κινηματογράφος του παρόντος οδηγού.

## Μουσική

Για εύκολη πρόσβαση στη μουσική συλλογή σας, κάντε κλικ στο **Μουσική** για να ανοίξετε τη σελίδα Μουσική.

Επιλέξτε το φάκελο, το CD ή την κατηγορία που περιέχει τη μουσική που επιθυμείτε να ακούσετε. Κάντε κλικ στο **Αναπαραγωγή** για να ακούσετε ολόκληρο το περιεχόμενο από την αρχή ή να επιλέξετε το τραγούδι που επιθυμείτε να ακούσετε από τη λίστα.

Τα τραγούδια του φακέλου εμφανίζονται ως λίστα με πληροφορίες για το άλμπουμ στο πάνω μέρος της σελίδας, ενώ η γραμμή εργαλείων στο κάτω μέρος της σελίδας διαθέτει στοιχεία ελέγχου για **Αναπαραγωγή**, **Τυχαία αναπαραγωγή**, **Επανάληψη όλων**, **Απεικόνιση**, **Ένταση** και **Μενού**. Το Απεικόνιση επιτρέπει την παρακολούθηση οπτικών σκηνών που παράγει ο υπολογιστής, ενώ ακούτε μουσική.

## Ενημέρωση

Κάντε κλικ στο εικονίδιο Ρυθμίσεις στην πάνω δεξιά γωνία για να προβάλετε τις Πληροφορίες. Η καρτέλα **Ενημέρωση** σας παρέχει τη δυνατότητα να ελέγχετε αν υπάρχουν διαθέσιμες ενημερώσεις του λογισμικού και να τις λαμβάνετε.

# Συστοιχία μπαταριών

Ο υπολογιστής χρησιμοποιεί μία συστοιχία μπαταριών για χρήση μακράς διάρκειας μεταξύ φορτίσεων.

## Χαρακτηριστικά συστοιχίας μπαταριών

Η συστοιχία μπαταριών έχει τα ακόλουθα χαρακτηριστικά:

- Χρησιμοποιεί πρότυπα τρέχουσας τεχνολογίας μπαταριών.
- Διαθέτει προειδοποιητική ένδειξη χαμηλής φόρτισης.

Η μπαταρία επαναφορτίζεται κάθε φορά που συνδέετε τον υπολογιστή στον προσαρμογέα AC. Ο υπολογιστής σας υποστηρίζει φόρτιση κατά τη χρήση, καθιστώντας εφικτή την επαναφόρτιση της μπαταρίας ενώ συνεχίζετε να χρησιμοποιείτε τον υπολογιστή. Πάντως, η επαναφόρτιση με απενεργοποιημένο υπολογιστή καταλήγει σε σημαντικά μικρότερο χρόνο φόρτισης.

Η μπαταρία χρησιμεύει όταν ταξιδεύετε ή στη διάρκεια μίας διακοπής ρεύματος. Συνιστάται να υπάρχει διαθέσιμη μία επιπλέον πλήρως φορτισμένη συστοιχία μπαταριών ως εφεδρική. Απευθυνθείτε στον αντιπρόσωπό σας για λεπτομέρειες όσον αφορά την παραγγελία μίας εφεδρικής συστοιχίας μπαταριών.

## Μεγιστοποίηση της ωφέλιμης ζωής της μπαταρίας

Όπως και με τις υπόλοιπες μπαταρίες, οι επιδόσεις της μπαταρίας του υπολογιστή σας υποβαθμίζονται με την πάροδο του χρόνου. Αυτό σημαίνει ότι οι επιδόσεις της μπαταρίας μειώνονται με την πάροδο του χρόνου και τη χρήση. Για να μεγιστοποιήσετε την ωφέλιμη ζωή της μπαταρίας σας, συνιστάται η τήρηση των συστάσεων που ορίζονται κατωτέρω.

## Προετοιμασία μίας νέας συστοιχίας μπαταριών

Πριν από τη χρήση μίας συστοιχίας μπαταριών για πρώτη φορά, υπάρχει μία διαδικασία "προετοιμασίας" που θα πρέπει να ακολουθήσετε:

- 1 Εισάγετε τη νέα μπαταρία χωρίς να ενεργοποιήσετε τον υπολογιστή.
- 2 Συνδέστε τον προσαρμογέα AC και πραγματοποιήστε πλήρη φόρτιση της μπαταρίας.
- 3 Αποσυνδέστε τον προσαρμογέα AC.

- 4 Ενεργοποιήστε τον υπολογιστή και χρησιμοποιήστε τον με τροφοδοσία μπαταρίας.
- 5 Εκφορτίστε πλήρως τη μπαταρία έως ότου εμφανιστεί η προειδοποιητική ένδειξη χαμηλής φόρτισης.
- 6 Επανασυνδέστε τον προσαρμογέα AC και πραγματοποιήστε πλήρη φόρτιση της μπαταρίας ξανά.

Ακολουθήστε τα ανωτέρω βήματα ξανά, έως ότου η μπαταρία φορτιστεί και εκφορτιστεί τρεις φορές.

Εφαρμόστε τη διαδικασία προετοιμασίας για όλες τις νέες μπαταρίες ή εάν μία μπαταρία δεν έχει χρησιμοποιηθεί για μεγάλο χρονικό διάστημα. Εάν ο υπολογιστής προορίζεται για φύλαξη για χρονικό διάστημα μεγαλύτερο των δύο εβδομάδων, συνιστάται η αφαίρεση της συστοιχίας μπαταριών από τη μονάδα.



**Προειδοποίηση: Μην εκθέτετε τις συστοιχίες μπαταριών σε θερμοκρασίες κάτω από 0 °C (32 °F) ή πάνω από 45 °C (113 °F). Οι ακραίες θερμοκρασίες ενδέχεται να επηρεάσουν αρνητικά τη συστοιχία μπαταριών.**

Εφαρμόζοντας τη διαδικασία προετοιμασίας της μπαταρίας, προετοιμάζετε τη μπαταρία ώστε να δεχθεί τη μέγιστη δυνατή φόρτιση. Η μη εφαρμογή της συγκεκριμένης διαδικασίας θα εμποδίσει την επίτευξη μέγιστης φόρτισης από τη μπαταρία και θα έχει ως αποτέλεσμα τη συντόμευση της ωφέλιμης ζωής της.

Επιπλέον, η ωφέλιμη ζωή της μπαταρίας επηρεάζεται αρνητικά στις ακόλουθες περιπτώσεις προτύπων χρήσης:

- Χρήση του υπολογιστή με συνεχή τροφοδοσία AC έχοντας εισάγει τη μπαταρία. Εάν επιθυμείτε να κάνετε συνεχή χρήση του υπολογιστή με τροφοδοσία AC, συνιστάται η αφαίρεση της συστοιχίας μπαταριών μετά από την πλήρη φόρτισή της.
- Η μη εκφόρτιση και επαναφόρτιση της μπαταρίας στα όριά της, όπως περιγράφεται ανωτέρω.
- Συχνή χρήση περισσότερο χρησιμοποιείτε τη μπαταρία, τόσο γρηγορότερα θα φθάσει στο τέλος της ωφέλιμης ζωής της. Μία τυπική μπαταρία υπολογιστή έχει διάρκεια ζωής 300 φορτίσεων περίπου.

## Τοποθέτηση και αφαίρεση συστοιχίας μπαταριών



**Σημαντικό!** Πριν από την αφαίρεση της μπαταρίας από τη μονάδα, συνδέστε τον προσαρμογέα AC, εάν επιθυμείτε να συνεχίσετε τη χρήση του υπολογιστή σας. Διαφορετικά, απενεργοποιήστε πρώτα τον υπολογιστή.

Για να τοποθετήσετε τη συστοιχία μπαταριών:

- 1 Ευθυγραμμίστε τη μπαταρία με το φατνίο του ανοιχτού διαμερίσματος μπαταρίαςότι το άκρο με τις επαφές εισάγετε πρώτο και ότι η πάνω επιφάνεια της μπαταρίας είναι στραμμένη προς τα πάνω.
- 2 Σύρετε τη μπαταρία μέσα στο φατνίο του διαμερίσματος και ωθήστε απαλά έως ότου η μπαταρία ασφαλιστεί στη θέση της.

Για να αφαιρέσετε τη συστοιχία μπαταριών:

- 1 Σύρετε το μάνδαλο απασφάλισης της μπαταρίας ώστε να απασφαλίσετε τη μπαταρία.
- 2 Αφαιρέστε τη μπαταρία από το φατνίο του διαμερίσματος.

## Φόρτιση μπαταρίας

Για να φορτίσετε τη μπαταρία, βεβαιωθείτε πρώτα ότι έχει τοποθετηθεί κατάλληλα μέσα στο φατνίο του διαμερίσματος. Συνδέστε τον προσαρμογέα AC στον υπολογιστή και σε μία παροχή ρεύματος δικτύου. Μπορείτε να συνεχίσετε να χρησιμοποιείτε τον υπολογιστή σας με τροφοδοσία AC στη διάρκεια φόρτισης της μπαταρίας. Πάντως, η φόρτιση της μπαταρίας με απενεργοποιημένο υπολογιστή καταλήγει σε σημαντικά μικρότερο χρόνο φόρτισης.



**Σημείωση:** Συνιστάται η φόρτιση της μπαταρίας πριν αποσυρθείτε στο τέλος της ημέρας. Η φόρτιση της μπαταρίας στη διάρκεια της νύχτας πριν από το ταξίδι σας βοηθά να ξεκινήσετε την επόμενη ημέρα με πλήρως φορτισμένη μπαταρία.

## Έλεγχος στάθμης φόρτισης μπαταρίας

Ο μετρητής ισχύος των Windows δηλώνει την τρέχουσα στάθμη φόρτισης της μπαταρίας. Τοποθετήστε το δρομέα πάνω στο εικονίδιο μπαταρίας/ ισχύος στη γραμμή εργασιών για να δείτε την τρέχουσα στάθμη φόρτισης της μπαταρίας.

## Βελτιστοποίηση ωφέλιμης ζωής μπαταρίας

Η βελτιστοποίηση της ωφέλιμης ζωής της μπαταρίας σας βοηθά να εκμεταλλευτείτε στο έπακρο τη λειτουργία τροφοδοσίας μέσω μπαταρίας, παρατείνοντας τον κύκλο φόρτισης/επαναφόρτισης και βελτιώνοντας την αποδοτικότητα της επαναφόρτισης. Συνιστάται η τήρηση των συστάσεων που ορίζονται κατωτέρω:

- Προμηθευτείτε μία εφεδρική συστοιχία μπαταριών.
- Χρησιμοποιήστε τροφοδοσία AC κάθε φορά που είναι εφικτό, φυλάγοντας τη μπαταρία για χρήση εν κινήσει.
- Αφαιρέστε μία κάρτα PC εάν δεν τη χρησιμοποιείτε, καθώς συνεχίζει να τροφοδοτείται με ρεύμα (για επιλεγμένο μοντέλο).
- Φυλάξτε τη συστοιχία μπαταριών σε δροσερό, στεγνό μέρος. Η συνιστώμενη θερμοκρασία είναι 10 °C (50 °F) έως 30 °C (86 °F). Οι υψηλότερες θερμοκρασίες προκαλούν την εκφόρτιση της μπαταρίας από μόνη της.
- Η υπερβολική επαναφόρτιση μειώνει την ωφέλιμη ζωή της μπαταρίας.
- Φροντίστε τον προσαρμογέα AC και τη μπαταρία.

## Προειδοποίηση χαμηλής φόρτισης μπαταρίας

Όταν χρησιμοποιείτε τροφοδοσία μπαταρίας να παρατηρείτε το μετρητή ισχύος των Windows.



**Προειδοποίηση:** Συνδέστε τον προσαρμογέα AC όσο το δυνατόν συντομότερα μετά από την εμφάνιση της προειδοποίησης χαμηλής φόρτισης της μπαταρίας. Θα υπάρξει απώλεια δεδομένων εάν η μπαταρία εκφορτιστεί πλήρως και τερματιστεί η λειτουργία του υπολογιστή.



Όταν εμφανιστεί η προειδοποίηση χαμηλής φόρτισης της μπαταρίας, η συνιστώμενη ενέργεια εξαρτάται από την κατάσταση στην οποία βρίσκεστε:

Κατάσταση	Συνιστώμενη ενέργεια
Υπάρχει διαθέσιμος προσαρμογέας AC και παροχή ρεύματος.	<ol style="list-style-type: none"> <li>1. Συνδέστε τον προσαρμογέα AC στον υπολογιστή και στη συνέχεια στην παροχή ρεύματος δικτύου.</li> <li>2. Αποθηκεύστε όλα τα απαραίτητα αρχεία.</li> <li>3. Συνεχίστε την εργασία σας.</li> </ol> <p><b>Απενεργοποιήστε τον υπολογιστή, εάν επιθυμείτε να επαναφορτίσετε τη μπαταρία γρήγορα.</b></p>
Υπάρχει διαθέσιμη εφεδρική συστοιχία μπαταριών πλήρως φορτισμένη.	<ol style="list-style-type: none"> <li>1. Αποθηκεύστε όλα τα απαραίτητα αρχεία.</li> <li>2. Κλείστε όλες τις εφαρμογές.</li> <li>3. Τερματίστε τη λειτουργία του λειτουργικού συστήματος για να απενεργοποιήσετε τον υπολογιστή.</li> <li>4. Αντικατάσταση της συστοιχίας μπαταριών.</li> <li>5. Ενεργοποιήστε τον υπολογιστή και συνεχίστε την εργασία σας.</li> </ol>
Δεν υπάρχει διαθέσιμος προσαρμογέας AC ή παροχή ρεύματος. Δεν έχετε εφεδρική συστοιχία μπαταριών.	<ol style="list-style-type: none"> <li>1. Αποθηκεύστε όλα τα απαραίτητα αρχεία.</li> <li>2. Κλείστε όλες τις εφαρμογές.</li> <li>3. Τερματίστε τη λειτουργία του λειτουργικού συστήματος για να απενεργοποιήσετε τον υπολογιστή.</li> </ol>

# Για να πάρετε το φορητό PC μαζί σας

Αυτό το κεφάλαιο σας προσφέρει συμβουλές και υποδείξεις για πράγματα που πρέπει να λάβετε υπόψη όταν μετακινήσετε ή ταξιδεύετε με τον υπολογιστή σας.

## Αποσύνδεση από το γραφείο

Ακολουθήστε αυτά τα βήματα για να αποσυνδέσετε τον υπολογιστή σας από εξωτερικά εξαρτήματα:

- 1 Αποθηκεύστε τυχόν ανοικτά αρχεία.
- 2 Αφαιρέστε τυχόν μέσα, δισκέτες ή CD, από τον(τους) οδηγό(ους).
- 3 Τερματισμός λειτουργίας υπολογιστή.
- 4 Κλείστε το κάλυμμα της οθόνης.
- 5 Αποσυνδέστε το καλώδιο από τον προσαρμογέα (adapter) ρεύματος.
- 6 Αποσυνδέστε το πληκτρολόγιο, τη συσκευή κατεύθυνσης, τον εκτυπωτή, την εξωτερική οθόνη, και τις άλλες εξωτερικές συσκευές.
- 7 Αποσυνδέστε το κλειδωμά Kensington αν το χρησιμοποιείτε για να ασφαλίσετε τον υπολογιστή.

## Μετακίνηση

Όταν απλά μετακινήσετε για μικρές αποστάσεις, για παράδειγμα, από το τραπέζι του γραφείου σας σε μια αίθουσα συναντήσεων.

## Προετοιμασία του υπολογιστή

Πριν από τη μεταφορά του υπολογιστή, κλείστε και ασφαλίστε το κάλυμμα της οθόνης απεικόνισης για να τον θέσετε σε λειτουργία αναμονής. Μπορείτε τώρα να πάρετε με ασφάλεια τον υπολογιστή σας οπουδήποτε πάτε μέσα στο κτίριο. Για να βγάλετε τον υπολογιστή από την κατάσταση Ύπνου, ανοίξτε την οθόνη; ακολουθώντας πατήστε και κρατήστε πατημένο το κουμπί τροφοδοσίας.

Αν παίρνετε τον υπολογιστή στο γραφείο ενός πελάτη ή σε ένα διαφορετικό κτίριο, μπορεί να επιλέξετε να κλείσετε τον υπολογιστή:

Κάντε κλικ στο **Έναρξη** και στη συνέχεια κλικ στο **Τερματισμός**.

- ή -

Μπορείτε να θέσετε τον υπολογιστή σε λειτουργία αναμονής, πατώντας **<Fn> + <F4>**. Ακολουθώντας κλείστε και ασφαλίστε την οθόνη απεικόνισης.

Όταν είστε έτοιμος να χρησιμοποιήσετε τον υπολογιστή ξανά, απασφαλίστε και ανοίξτε την οθόνη απεικόνισης, ακολουθώντας πιέστε και ελευθερώστε το κουμπί τροφοδοσίας.



**Σημείωση:** Εάν η ένδειξη Sleep (Αναμονή) είναι απενεργοποιημένη, τότε ο υπολογιστής εισήλθε σε λειτουργία Hibernation (Αδρανοποίηση) και απενεργοποιήθηκε. Εάν η ενδεικτική λυχνία τροφοδοσίας είναι σβηστή αλλά η ενδεικτική λυχνία αναμονής είναι αναμμένη, τότε ο υπολογιστής εισήλθε σε λειτουργία αναμονής. Και στις δύο περιπτώσεις, πατήστε και ελευθερώστε το κουμπί τροφοδοσίας για να ενεργοποιήσετε τον υπολογιστή ξανά. Προσέξτε ότι ο υπολογιστής ενδέχεται να εισέλθει σε λειτουργία αδρανοποίησης αφού παραμείνει σε λειτουργία αναμονής για μια χρονική περίοδο.

## Τι να φέρετε στις συναντήσεις

Αν η συνάντησή σας είναι σχετικά σύντομη, δεν χρειάζεται πιθανόν να πάρετε τίποτα μαζί, εκτός από τον υπολογιστή σας. Αν η συνάντησή σας διαρκεί περισσότερο ή αν η μπαταρία σας δεν είναι πλήρως φορτισμένη, ενδέχεται να θελήσετε να πάρετε μαζί σας το μετασχηματιστή AC, για να συνδέσετε τον υπολογιστή σας σε πρίζα στην αίθουσα συνάντησης.

Αν η αίθουσα ρεύματος δεν έχει πρίζα ρεύματος, μειώστε την εξάντληση της μπαταρίας βάζοντας τον υπολογιστή σε κατάσταση Ύπνου. Πατήστε <Fn> + <F4> ή κλείστε το κάλυμμα της οθόνης όταν δεν χρησιμοποιείτε ενεργά τον υπολογιστή σας. Για επιστροφή στην εργασία, ανοίξτε την οθόνη (εάν είναι κλειστή), ακολουθώντας πατήστε και ελευθερώστε το κουμπί τροφοδοσίας.

## Μεταφορά του υπολογιστή στίπι

Όταν μετακινήστε από το γραφείο στο στίπι σας ή αντίστροφα.

### Προετοιμασία του υπολογιστή

Μετά την αποσύνδεση του υπολογιστή από το γραφείο, ακολουθήστε αυτά τα βήματα για να προετοιμάσετε τον υπολογιστή για το ταξίδι προς το στίπι:

- Ελέγξτε αν έχετε αφαιρέσει όλα τα μέσα και τους οπτικούς δίσκους από τις μονάδες δίσκου. Αν δεν αφαιρέσετε τα μέσα μπορεί να προκληθεί ζημιά στην κεφαλή της μονάδας δίσκου.
- Πακετάρετε τον υπολογιστή σε μια προστατευτική θήκη που μπορεί να αποτρέψει τον υπολογιστή από το να γλιστράει τριγύρω και να τον προστατεύσει αν πέσει.



**Προσοχή:** Αποφεύγετε να πακετάρετε τα αντικείμενα δίπλα στο πάνω κάλυμμα του υπολογιστή. Η πίεση ενάντια στο πάνω κάλυμμα μπορεί να βλάψει την οθόνη.

## Τι να φέρετε μαζί σας

Εκτός αν έχετε ήδη μερικά αντικείμενα στο σπίτι, φέρετε τα ακόλουθα αντικείμενα μαζί σας:

- Προσαρμογέα (adapter) και καλώδιο ρεύματος
- Τον τυπωμένο Quick start up guide

## Τι να λάβετε ειδικά υπόψη

Ακολουθήστε αυτές τις οδηγίες για να προστατέψετε τον υπολογιστή σας όσο ταξιδεύετε από και προς τη δουλειά σας:

- Ελαχιστοποιήστε την επήρεια των αλλαγών της θερμοκρασίας κρατώντας τον υπολογιστή μαζί σας.
- Αν χρειαστεί να σταματήσετε για μεγάλο χρονικό διάστημα και δε μπορείτε να πάρετε τον υπολογιστή μαζί σας, αφήστε τον στο πορτ-μπαγκάζ του αυτοκινήτου για να αποφύγετε την έκθεση του σε υπερβολική ζέστη.
- Οι αλλαγές στη θερμοκρασία και την υγρασία μπορεί να προκαλέσουν συμπίκνωση. Επιτρέψτε στον υπολογιστή να επιστρέψει στη θερμοκρασία δωματίου, και επιθεωρήστε την οθόνη για συμπίκνωση πριν να ανοίξετε τον υπολογιστή. Αν η αλλαγή της θερμοκρασίας είναι μεγαλύτερη των 10 °C (18 °F), επιτρέψτε στον υπολογιστή να έρθει σε θερμοκρασία δωματίου σιγά σιγά. Αν είναι δυνατόν, αφήστε τον υπολογιστή για 30 λεπτά σε ένα περιβάλλον με θερμοκρασία ανάμεσα στην εξωτερική και τη θερμοκρασία δωματίου.

## Εγκατάσταση ενός γραφείου στο σπίτι

Αν εργάζεστε συχνά στον υπολογιστή σας στο σπίτι, μπορεί να θέλετε να αγοράσετε ένα δεύτερο προσαρμοστή (adapter) ρεύματος για να χρησιμοποιείτε στο σπίτι.

Με ένα δεύτερο προσαρμοστή (adapter) ρεύματος, μπορείτε να αποφύγετε να μεταφέρετε το έξτρα βάρος από και προς το σπίτι.

Αν χρησιμοποιείτε τον υπολογιστή σας στο σπίτι για μεγάλες χρονικές περιόδους, μπορεί επίσης να θέλετε να προσθέσετε ένα εξωτερικό πληκτρολόγιο, μόνιτορ, ή ποντίκι.

## Ταξίδι με τον υπολογιστή

Όταν μετακινείστε σε μια μεγαλύτερη απόσταση, για παράδειγμα, από το κτίριο του γραφείου σας στο κτίριο του γραφείου ενός πελάτη, ή όταν ταξιδεύετε τοπικά.

## Προετοιμασία του υπολογιστή

Προετοιμάστε τον υπολογιστή σαν να τον παίρνατε σπίτι. Σιγουρευτείτε πως η μπαταρία στον υπολογιστή είναι φορτισμένη. Η ασφάλεια στο αεροδρόμιο μπορεί να απαιτήσει να ανοίξετε τον υπολογιστή σας όταν τον φέρνετε στην περιοχή της πύλης.

## Τι να φέρετε μαζί σας

Φέρετε τα ακόλουθα αντικείμενα μαζί σας:

- Προσαρμογέας (adapter) ρεύματος
- Εφεδρικό, πλήρως φορτισμένο πακέτο μπαταρίας
- Επιπρόσθετα αρχεία προγράμματος οδήγησης εκτυπωτή αν σχεδιάζετε να χρησιμοποιήσετε άλλον εκτυπωτή

## Τι να λάβετε ειδικά υπόψη

Επιπρόσθετα στις οδηγίες για τη μεταφορά του υπολογιστή στο σπίτι, ακολουθήστε αυτές τις οδηγίες για να προστατεύσετε τον υπολογιστή σας όσο ταξιδεύετε:

- Πάντα να παίρνετε τον υπολογιστή σας σαν χειραποσκευή.
- Αν είναι δυνατόν, να επιθεωρείται ο υπολογιστής με το χέρι. Τα μηχανήματα ακτίνων Χ στο αεροδρόμιο είναι ασφαλή, αλλά μη περνάτε τον υπολογιστή από ανιχνευτή μετάλλων.
- Αποφεύγετε να εκθέτετε τις δισκέτες σε ανιχνευτές μετάλλου που κρατούνται στο χέρι.

## Διεθνή ταξίδια με τον υπολογιστή

Όταν ταξιδεύετε από χώρα σε χώρα.

### Προετοιμασία του υπολογιστή

Προετοιμάστε τον υπολογιστή όπως θα τον προετοιμάζατε κανονικά για ταξίδι.

## Τι να φέρετε μαζί σας

Φέρετε τα ακόλουθα αντικείμενα μαζί σας:

- Προσαρμογέας (adapter) ρεύματος
- Καλώδια ρεύματος που είναι κατάλληλα για τη χώρα στην οποία ταξιδεύετε
- Εφεδρικά, πλήρως φορτισμένα πακέτα μπαταρίας
- Επιπρόσθετα αρχεία προγράμματος οδήγησης εκτυπωτή αν σχεδιάζετε να χρησιμοποιήσετε άλλον εκτυπωτή
- Απόδειξη αγοράς, στην περίπτωση που χρειαστεί να την επιδείξετε σε υπαλλήλους του τελωνείου
- Διαβατήριο Εγγύησης Διεθνή Ταξιδιώτη

## Τι να λάβετε ειδικά υπόψη

Ακολουθήστε τα ίδια πράγματα που πρέπει να λαμβάνετε υπόψη όταν ταξιδεύετε με τον υπολογιστή. Επιπρόσθετα, αυτές οι συμβουλές είναι χρήσιμες όταν ταξιδεύετε διεθνώς:

- Όταν ταξιδεύετε σε άλλη χώρα, ελέγξτε πως η τοπική τάση ρεύματος και οι προδιαγραφές των καλωδίων ρεύματος του προσαρμογέα (adapter) είναι συμβατές. Αν δεν είναι, αγοράστε ένα καλώδιο ρεύματος που είναι συμβατό με την τοπική τάση. Μη χρησιμοποιείτε σετ μετατροπής που πωλούνται για συσκευές για να δώσετε ρεύμα στον υπολογιστή.
- Αν χρησιμοποιείτε το μόντεμ, ελέγξτε αν το μόντεμ και ο συνδετήρας είναι συμβατά με το σύστημα τηλεπικοινωνιών της χώρας στην οποία ταξιδεύετε.

## Ασφάλεια του υπολογιστή σας

Ο υπολογιστής σας είναι μια πολύτιμη επένδυση την οποία πρέπει να προσέχετε. Μάθετε πώς να προστατεύετε και να φροντίζετε τον υπολογιστή σας.

Τα χαρακτηριστικά ασφαλείας περιλαμβάνουν κλειδώματα λογισμικού και υλικού — μια κλειδαριά ασφαλείας και κωδικούς.

### Χρήση μιας κλειδαριάς ασφαλείας

Ο φορητός υπολογιστής διατίθεται με υποδοχή ασφαλείας συμβατή με Kensington για λουκέτο ασφαλείας.

Τυλίξτε το καλώδιο μιας κλειδαριάς ασφαλείας γύρω από ένα ακίνητο αντικείμενο όπως ένα τραπέζι ή το χερούλι ενός κλειδωμένου συρταριού. Εισάγετε την κλειδαριά στην εγκοπή και γυρίστε το κλειδί για να ασφαλίσετε την κλειδαριά. Διατίθενται επίσης μερικά μοντέλα δίχως κλειδί.

### Χρήση κωδικών πρόσβασης

Οι κωδικοί πρόσβασης προστατεύουν τον υπολογιστή σας από μη εξουσιοδοτημένη πρόσβαση. Ο καθορισμός αυτών των κωδικών πρόσβασης δημιουργεί διαφορετικά επίπεδα προστασίας του υπολογιστή και των δεδομένων σας:

- Ο Κωδικός πρόσβασης επιτηρητή αποτρέπει τη μη εξουσιοδοτημένη είσοδο στο βοηθητικό πρόγραμμα BIOS. Μόλις οριστεί ο κωδικός, θα πρέπει να τον καταχωρίσετε ώστε να σας επιτραπεί η πρόσβαση στο βοηθητικό πρόγραμμα BIOS. Ανατρέξτε στην ενότητα **"Βοηθητικό πρόγραμμα BIOS" στη σελίδα 42**.
- Ο Κωδικός χρήστη προστατεύει τον υπολογιστή σας από μη εξουσιοδοτημένη χρήση. Για μέγιστο βαθμό ασφάλειας, συνδυάστε τη χρήση αυτού του κωδικού με τα σημεία ελέγχου κωδικών κατά την εκκίνηση και επιστρέψτε στην εργασία σας μετά από μια περίοδο αδρανοποίησης.

- Ο Κωδικός πρόσβασης κατά την εκκίνηση προστατεύει τον υπολογιστή σας από μη εξουσιοδοτημένη χρήση. Για μέγιστο βαθμό ασφάλειας, συνδυάστε τη χρήση αυτού του κωδικού με τα σημεία ελέγχου κωδικών κατά την εκκίνηση και επιστρέψτε στην εργασία σας μετά από μια περίοδο αδραντοποίησης.



**Σημαντικό!** Μην ξεχάσετε τον κωδικό επιτηρητή! Εάν ξεχάσετε τον κωδικό πρόσβασης, θα πρέπει να επικοινωνήσετε με τον αντιπρόσωπό σας ή ένα εξουσιοδοτημένο κέντρο σέρβις.

## Καταχώριση κωδικών πρόσβασης

Μόλις καθοριστεί ένας κωδικός πρόσβασης, εμφανίζεται μήνυμα προτροπής για την καταχώριση του κωδικού στο κέντρο της οθόνης απεικόνισης.

- Μόλις καθοριστεί ο κωδικός πρόσβασης επιτηρητή, εμφανίζεται ένα μήνυμα προτροπής για την καταχώριση του κωδικού όταν πατήσετε **<F2>** για να εισέλθετε στο βοηθητικό πρόγραμμα BIOS κατά την εκκίνηση.
- Πληκτρολογήστε τον κωδικό πρόσβασης επιτηρητή και πατήστε **<Enter>** για να σας επιτραπεί η πρόσβαση στο βοηθητικό πρόγραμμα BIOS. Εάν καταχωρίσετε λάθος κωδικό, εμφανίζεται ένα προειδοποιητικό μήνυμα. Προσπαθήστε ξανά και πατήστε **<Enter>**.
- Μόλις καθοριστεί ο κωδικός πρόσβασης χρήστη, και ενεργοποιηθεί η παράμετρος κωδικού πρόσβασης κατά την εκκίνηση, εμφανίζεται ένα μήνυμα προτροπής για την καταχώριση του κωδικού κατά την εκκίνηση.
- Πληκτρολογήστε τον κωδικό πρόσβασης χρήστη και πατήστε **<Enter>** για να σας επιτραπεί η χρήση του υπολογιστή. Εάν καταχωρίσετε λάθος κωδικό, εμφανίζεται ένα προειδοποιητικό μήνυμα. Προσπαθήστε ξανά και πατήστε **<Enter>**.



**Σημαντικό!** Έχετε τρεις ευκαιρίες για την καταχώριση του σωστού κωδικού πρόσβασης. Εάν αποτύχετε στην καταχώριση του σωστού κωδικού πρόσβασης μετά από τρεις προσπάθειες, η λειτουργία του συστήματος αναστέλλεται. Πατήστε και κρατήστε πατημένο το κουμπί τροφοδοσίας για τέσσερα δευτερόλεπτα ώστε να τερματίσετε τη λειτουργία του υπολογιστή. Ακολούθως ενεργοποιήστε τον υπολογιστή ξανά, και προσπαθήστε εκ νέου.

## Καθορισμός κωδικών πρόσβασης

Μπορείτε να καθορίσετε τους κωδικούς πρόσβασης χρησιμοποιώντας το βοηθητικό πρόγραμμα BIOS.

# Επέκταση μέσω των επιλογών

Το Φορητός προσωπικός Η/Υ σας προσφέρει μια πλήρη εμπειρία κινητού υπολογιστή.

## Επιλογές συνδεσιμότητας

Οι θύρες σας επιτρέπουν να συνδέετε περιφερειακές συσκευές στον υπολογιστή σας όπως θα κάνατε με έναν επιτραπέζιο Η/Υ. Όσον αφορά τις οδηγίες για τη σύνδεση διαφόρων εξωτερικών μονάδων στον υπολογιστή, ανατρέξτε στην επόμενη ενότητα για περισσότερες λεπτομέρειες.

### Μόντεμ φαξ/δεδομένων (ορισμένα μοντέλα μόνο)

Ο υπολογιστής έχει ένα ενσωματωμένο V.92 56 Kbps μόντεμ φαξ/δεδομένων. (ορισμένα μοντέλα μόνο)



**Προειδοποίηση!** Αυτή η θύρα μόντεμ δεν είναι συμβατή με ψηφιακές τηλεφωνικές γραμμές. Η σύνδεση αυτού του μόντεμ σε μια ψηφιακή τηλεφωνική γραμμή θα προκαλέσει ζημιά στο μόντεμ.

Για να χρησιμοποιήσετε τη θύρα μόντεμ φαξ/δεδομένων, συνδέστε ένα τηλεφωνικό καλώδιο από τη θύρα του μόντεμ σε ένα βύσμα (τζακ) τηλεφώνου.

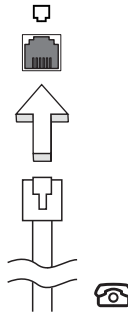

**Προειδοποίηση!** Βεβαιωθείτε ότι το καλώδιο που χρησιμοποιείτε είναι κατάλληλο για τη χώρα στην οποία εργάζεστε.



## Ενσωματωμένη δυνατότητα δικτύου

Η ενσωματωμένη δυνατότητα δικτύου σας επιτρέπει να συνδέσετε τον υπολογιστή σε δίκτυο Ethernet.

Για να χρησιμοποιήσετε τη δυνατότητα δικτύου, συνδέστε ένα καλώδιο Ethernet από τη θύρα Ethernet (RJ-45) που βρίσκεται στη μητρική κάρτα του υπολογιστή σε ένα βύσμα (τζακ) δικτύου ή κέντρο δικτύωσης του δικτύου σας.

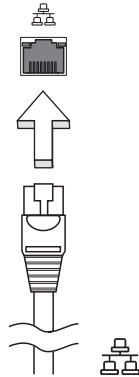

## Θύρα υπέρυθρων καταναλωτή (CIR) (ορισμένα μοντέλα μόνο)

Η θύρα υπέρυθρων καταναλωτή (CIR) του υπολογιστή χρησιμοποιείται για τη λήψη σημάτων από το τηλεχειριστήριό σας ή άλλες συσκευές με δυνατότητα CIR.

## Universal Serial Bus (USB)

Η θύρα Universal Serial Bus (USB) 2.0 είναι μια υψηλής ταχύτητας σειριακή θύρα που σας επιτρέπει να συνδέσετε περιφερειακά χωρίς να δεσμεύετε πολύτιμους πόρους του συστήματος.

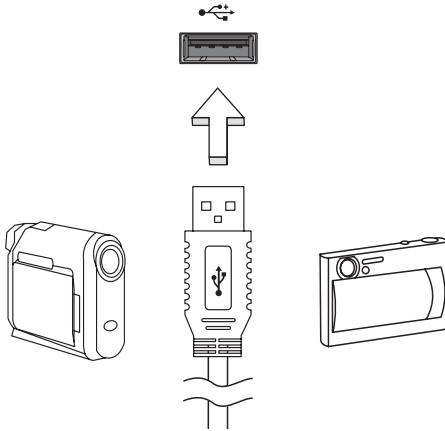

## Θύρα IEEE 1394 (ορισμένα μοντέλα μόνο)

Η θύρα IEEE 1394 του υπολογιστή σας επιτρέπει να συνδεθείτε με μια συσκευή που υποστηρίζει IEEE 1394 όπως μια βίντεο κάμερα ή μια ψηφιακή κάμερα. Δείτε το εγχειρίδιο της βιντεοκάμερας ή της ψηφιακής κάμεράς σας για λεπτομέρειες.

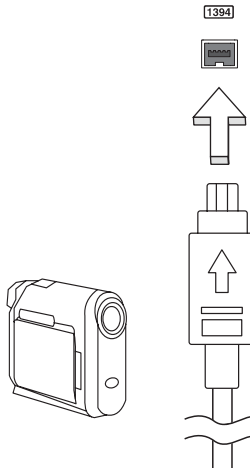

## Διεπαφή πολυμέσων υψηλής ευκρίνειας (ορισμένα μοντέλα μόνο)

Το HDMI (Διεπαφή πολυμέσων υψηλής ευκρίνειας) είναι μια υποστηριζόμενη από τον κλάδο, ασυμπίεστη, διεπαφή για εξ ολοκλήρου ψηφιακό ήχο/βίντεο. Το HDMI παρέχει μια διεπαφή μεταξύ οποιασδήποτε συμβατής πηγής ψηφιακού ήχου/βίντεο, όπως ένα τηλεοπτικό κουτί (set-top box), συσκευή αναπαραγωγής DVD και δέκτη A/V και ενός συμβατού μόνιτορ ψηφιακού ήχου ή/και βίντεο, όπως ψηφιακή τηλεόραση (DTV), μέσω ενός μόνο καλωδίου.

Χρησιμοποιήστε τη θύρα HDMI του υπολογιστή σας για τη σύνδεση του εξοπλισμού ήχου και βίντεο. Η υλοποίηση με ένα μόνον καλώδιο επιτρέπει την τακτοποιημένη εγκατάσταση και τη γρήγορη σύνδεση.



## ExpressCard (ορισμένα μοντέλα μόνο)

Η ExpressCard είναι η νεότερη έκδοση της PC Card. Είναι μια μικρότερη και ταχύτερη διεπαφή η οποία ενισχύει περαιτέρω τη χρηστικότητα και επεκτασιμότητα του υπολογιστή σας.

Οι ExpressCards υποστηρίζουν ένα τεράστιο αριθμό επιλογών επέκτασης, συμπεριλαμβανομένων των προσαρμογών καρτών μνήμης τύπου flash, δεκτών TV, σύνδεσης Bluetooth και προσαρμογών συμβατών με IEEE 1394B.

Οι ExpressCards υποστηρίζουν εφαρμογές USB 2.0 και PCI Express.



**Σημαντικό!** Υπάρχουν δύο είδη καρτών, η ExpressCard/54 και η ExpressCard/34 (54mm και 34mm), με διαφορετικές λειτουργίες η κάθε μία. Τα δύο είδη καρτών δεν υποστηρίζονται από όλες τις υποδοχές ExpressCard. Παρακαλώ ανατρέξτε στο εγχειρίδιο της κάρτας σας για περαιτέρω λεπτομέρειες σχετικά με τον τρόπο εγκατάστασης και χρήσης της κάρτας όπως και τις λειτουργίες της.

## Τοποθέτηση μιας ExpressCard

Τοποθετήστε μια κάρτα μέσα στην υποδοχή και ωθήστε ελαφρά ώστε να εφαρμόσει με ένα κλικ.

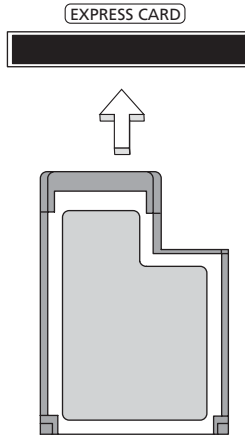

## Εκτίναξη μιας ExpressCard

Πριν από την εκτίναξη μιας ExpressCard:

- 1 Εξέλθετε από την εφαρμογή που χρησιμοποιεί την κάρτα.
- 2 Κάντε αριστερό κλικ στο εικονίδιο αφαίρεσης υλικού πάνω στη γραμμή εργασιών και διακόψτε τη λειτουργία της κάρτας.
- 3 Ωθήστε την κάρτα ελαφρά μέσα στην υποδοχή και ελευθερώστε την ώστε να πεταχτεί έξω. Ακολουθώντας αφαιρέστε την κάρτα από την υποδοχή.

## Εγκατάσταση μνήμης (ορισμένα μοντέλα μόνο)

Ακολουθήστε αυτά τα βήματα για να εγκαταστήσετε μνήμη:

- 1 Απενεργοποιήστε τον υπολογιστή, βγάλετε τον προσαρμογέα ρεύματος (αν είναι συνδεδεμένος) και αφαιρέστε το πακέτο της μπαταρίας. Έπειτα γυρίστε ανάποδα τον υπολογιστή για να αποκτήσετε πρόσβαση στη βάση του.
- 2 Αφαιρέστε τη βίδα από το κάλυμμα της μνήμης, έπειτα σηκώστε και αφαιρέστε το κάλυμμα της μνήμης.

- 3 Εισάγετε τη μονάδα μνήμης διαγώνια μέσα στην υποδοχή (a), και έπειτα πατήστε το κάτω μαλακά μέχρι να κλειδώσει στη θέση του (b).

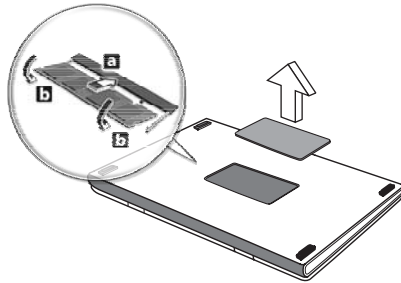

- 4 Αντικαταστήστε το κάλυμμα της μνήμης και ασφαλίστε το με τη βίδα.
- 5 Τοποθετήστε εκ νέου τη συστοιχία μπαταριών, και επανασυνδέστε τον προσαρμογέα AC.
- 6 Ενεργοποιήστε τον υπολογιστή.

Ο υπολογιστής αυτόματα ανιχνεύει και ρυθμίζει το ολικό μέγεθος μνήμης.

Συμβουλευτείτε έναν αρμόδιο τεχνικό ή επικοινωνήστε με τον τοπικό αντιπρόσωπο της Acer.

## Απολαύστε τηλεόραση με Windows Media Center



**Σημείωση:** Η δυνατότητα αυτή διατίθεται μόνο σε ορισμένα μοντέλα.

Μπορείτε να χρησιμοποιήσετε υπολογιστές που περιλαμβάνουν έκδοση Windows Media Center ή InstantOn Arcade για να παρακολουθήσετε τηλεόραση και να αποκτήσετε πρόσβαση σε περιεχόμενο βίντεο (μέσω σύνδεσης ήχου/βίντεο με εξωτερική συσκευή, όπως βιντεοκάμερα).

### Επιλέξτε τον τύπο εισόδου

Η σύνδεση ήχου/βίντεο ενδέχεται να είναι ψηφιακή κεραία DVB-T (σε επιλεγμένα μοντέλα) ή συνδετήρας PAL/SECAM ή NTSC. Παρακαλούμε ανατρέξτε στην κατάλληλη ενότητα:

### Παρακολούθηση τηλεόρασης μέσω προαιρετικής κεραίας DVB-T (ψηφιακή τηλεόραση) (σε επιλεγμένα μοντέλα)

Η ψηφιακή τηλεόραση DVB-T είναι ένα διεθνές πρότυπο που χρησιμοποιείται για τη μετάδοση υπηρεσιών επίγειας τηλεόρασης σε ψηφιακή μορφή. Αντικαθιστά βαθμιαία τις αναλογικές εκπομπές σε πολλές χώρες. Η ψηφιακή κεραία DVB-T μπορεί να χρησιμοποιηθεί με το Windows Media Center για την παρακολούθηση τοπικών εκπομπών ψηφιακής τηλεόρασης DVB-T στο φορητό PC.

### Για να συνδέσετε την ψηφιακή κεραία

- 1 Συνδέστε το καλώδιο της κεραίας στο βύσμα RF του υπολογιστή.

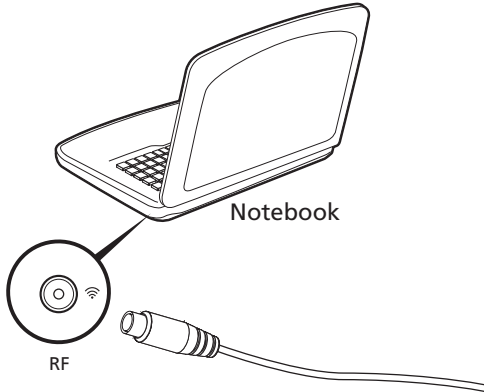



**Σημείωση:** Μη στρίβετε ή τυλίγετε σε βρόχο το καλώδιο της κεραίας. Προέκταση του καλωδίου της κεραίας έως 20 cm για βελτίωση της ποιότητας του σήματος.

## Παρακολούθηση τηλεόρασης μέσω εξωτερικής κεραίας ή υποδοχής καλωδίου

Μπορείτε να χρησιμοποιήσετε συμβατικά καλώδια τηλεόρασης (συνδεδεμένα σε εξωτερική κεραία ή υποδοχή καλωδίου) για να παρακολουθήσετε τηλεόραση στον υπολογιστή σας.

### Σύνδεση καλωδίων κεραίας

Για να συνδέσετε τα καλώδια:

- 1 Συνδέστε το συνδετήρα της κεραίας στο βύσμα RF του υπολογιστή.
- 2 Συνδέστε το άλλο άκρο του καλωδίου τηλεόρασης, χρησιμοποιώντας το μετατροπέα καλωδίου, εάν είναι απαραίτητο.

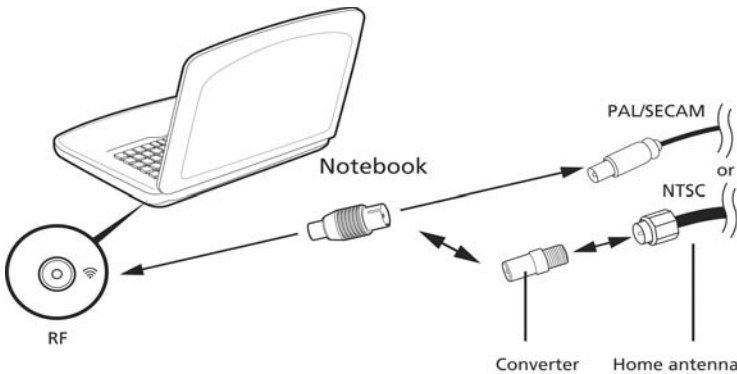

**Σημαντικό!** Παρακαλούμε βεβαιωθείτε ότι χρησιμοποιείτε το κατάλληλο σύστημα καλωδίων για την περιοχή σας πριν επιχειρήσετε να συνδέσετε το καλώδιο της κεραίας.

## Βοηθητικό πρόγραμμα BIOS

Το βοηθητικό πρόγραμμα BIOS (BIOS utility) είναι ένα πρόγραμμα ρύθμισης υλικού που είναι ενσωματωμένο στο Basic Input/Output System (BIOS) του υπολογιστή σας.

Ο υπολογιστής σας είναι ήδη κατάλληλα ρυθμισμένος και βελτιστοποιημένος, και δε χρειάζεται να εκτελέσετε αυτό το βοηθητικό πρόγραμμα. Όμως, αν αντιμετωπίσετε προβλήματα ρύθμισης, μπορεί να χρειαστεί να το εκτελέσετε.

Για να ενεργοποιήσετε το βοηθητικό πρόγραμμα BIOS (BIOS utility), πατήστε <F2> στη διάρκεια του Αυτό-Ελέγχου Εκκίνησης [Power-On Self Test (POST)], ενώ προβάλλεται το λογότυπο Φορητός προσωπικός H/Y.

### Σειρά εκκίνησης

Για να ρυθμίσετε τη σειρά εκκίνησης στο βοηθητικό πρόγραμμα BIOS, ενεργοποιήστε το βοηθητικό πρόγραμμα BIOS, ακολουθώντας επιλέξτε **Boot** από τη λίστα των κατηγοριών που εμφανίζεται στο πάνω μέρος της οθόνης.

### Ενεργοποίηση της λειτουργίας disk-to-disk recovery (επανόρθωση δίσκου σε δίσκο)

Για να ενεργοποιήσετε τη λειτουργία επανόρθωση δίσκου σε δίσκο (επανόρθωση σκληρού δίσκου), ενεργοποιήστε το βοηθητικό πρόγραμμα BIOS, ακολουθώντας επιλέξτε **Main** από τη λίστα κατηγοριών που εμφανίζεται στο πάνω μέρος της οθόνης. Αναζητήστε την ένδειξη **D2D Recovery** στο κάτω μέρος της οθόνης και χρησιμοποιήστε τα πλήκτρα <F5> ή <F6> για να επιλέξετε τη θέση **Enabled**.

### Κωδικός πρόσβασης

Για να ορίσετε κωδικό πρόσβασης κατά την εκκίνηση, ενεργοποιήστε το βοηθητικό πρόγραμμα BIOS και ακολουθώντας επιλέξτε **Security** από τη λίστα κατηγοριών που εμφανίζεται στο πάνω μέρος της οθόνης. Αναζητήστε την ένδειξη **Password on boot**: και χρησιμοποιήστε τα πλήκτρα <F5> ή <F6> για να ενεργοποιήσετε την εν λόγω δυνατότητα.



# Χρήση λογισμικού

## Αναπαραγωγή ταινιών DVD



**Σημείωση:** Η δυνατότητα αυτή διατίθεται μόνο σε ορισμένα μοντέλα.

Όταν είναι εγκαταστημένη η υπομονάδα DVD στην οπτική μονάδα δίσκου, μπορείτε να αναπαράγετε ταινίες DVD στον υπολογιστή σας.

- 1 Εξάγετε το δίσκο DVD και εισάγετε ένα δίσκο με ταινία DVD. Έπειτα κλείστε το δίσκο DVD.



**Σημαντικό!** Κατά την εκκίνηση του προγράμματος αναπαραγωγής DVD για πρώτη φορά, θα σας ζητηθεί να εισάγετε τον κωδικό περιοχής (region code). Οι δίσκοι DVD είναι χωρισμένοι σε 6 περιοχές. Αφού καθοριστεί ο κωδικός περιοχής στον οδηγό DVD σας, θα παίξει δίσκους DVD μόνο αυτής της περιοχής. Μπορείτε να ορίσετε τον κωδικό περιοχής έως πέντε φορές (συμπεριλαμβανομένης της πρώτης), μετά από τις οποίες ο κωδικός περιοχής θα γίνει μόνιμος. Η επαναφορά του σκληρού σας δίσκου δεν επαναφέρει τον αριθμό των φορών που έχει οριστεί ο κωδικός περιοχής. Ανατρέξτε στον πίνακα παρακάτω σε αυτό το κεφάλαιο για πληροφορίες σχετικά με τους κωδικούς περιοχών ταινιών DVD.

- 2 Η ταινία DVD θα παίξει αυτόματα μετά από μερικά δευτερόλεπτα.

Κωδικός Περιοχής	Χώρα ή Περιοχή
1	Η.Π.Α., Καναδάς
2	Ευρώπη, Μέση Ανατολή, Νότιος Αφρική, Ιαπωνία
3	Νοτιοανατολική Ασία, Ταϊβάν, Νότιος Κορέα
4	Λατινική Αμερική, Αυστραλία, Νέα Ζηλανδία
5	Πρώην ΕΣΣΔ, μέρη της Αφρικής, Ινδία
6	Δημοκρατία της Κίνας



**Σημείωση:** Για να αλλάξετε τον κωδικό περιοχής, εισάγετε μια ταινία DVD από μια διαφορετική περιοχή στον οδηγό DVD. Ανατρέξτε στη βοήθεια online για περισσότερες πληροφορίες.

## Συχνές ερωτήσεις

Η ακόλουθη είναι μια λίστα από πιθανές καταστάσεις που μπορεί να προκύψουν κατά τη χρήση του υπολογιστή σας. Παρέχονται εύκολες απαντήσεις και λύσεις για την καθεμία.

**Πάτησα το κουμπί τροφοδοσίας, αλλά δεν πραγματοποιείται ενεργοποίηση ούτε εκκίνηση του υπολογιστή.**

Δείτε την ένδειξη Ισχύος:

- Αν δεν είναι αναμμένη, δεν υπάρχει ρεύμα στον υπολογιστή. Ελέγξτε τα ακόλουθα:
  - Αν ο υπολογιστής λειτουργεί με μπαταρία, μπορεί να έχει αποφορτιστεί και να μη μπορεί να ξεκινήσει τον υπολογιστή. Συνδέστε τον προσαρμογέα (adapter) για να επαναφορτίσετε το πακέτο μπαταρίας.
  - Σιγουρευτείτε πως ο προσαρμογέας ρεύματος είναι σωστά συνδεδεμένος στον υπολογιστή και στην πρίζα ρεύματος.
- Αν η ένδειξη του είναι αναμμένη, ελέγξτε τα ακόλουθα:
  - Υπάρχει μη εκκινούμενος δίσκος (όχι του συστήματος) στον εξωτερικό οδηγό δισκέτας USB; Αφαιρέστε ή αντικαταστήστε τον με δίσκο του συστήματος και πατήστε **<Ctrl> + <Alt> + <Del>** για επανεκκίνηση του συστήματος.

**Δεν εμφανίζεται τίποτα στην οθόνη.**

Το σύστημα διαχείρισης ενέργειας του υπολογιστή σβήνει αυτόματα την οθόνη για να εξοικονομήσει ενέργεια. Πατήστε οποιοδήποτε κουμπί για να ανάψετε πάλι την οθόνη.

Αν πατώντας ένα πλήκτρο δεν ανάψει πάλι η οθόνη, δύο πράγματα μπορεί να είναι η αιτία:

- Μπορεί να είναι πολύ χαμηλό το επίπεδο φωτεινότητας. Πατήστε **<Fn> + <D>** (αύξηση) για να ρυθμίσετε το βαθμό φωτεινότητας.
- Η συσκευή προβολής μπορεί να έχει ρυθμιστεί σε ένα εξωτερικό μόνιτορ. Πατήστε το πλήκτρο συντόμευσης εναλλαγής οθόνης **<Fn> + <F5>** για να αλλάξετε την οθόνη στον υπολογιστή.
- Εάν η ενδεικτική λυχνία αναμονής είναι αναμμένη, ο υπολογιστής βρίσκεται σε λειτουργία αναμονής. Πατήστε και ελευθερώστε το κουμπί τροφοδοσίας ώστε να αρχίσετε την εργασία ξανά.

## Δεν ακούγεται ήχος από τον υπολογιστή.

Ελέγξτε τα ακόλουθα:

- Μπορεί να έχει γίνει σιώπηση της έντασης. Στα Windows, δείτε το εικονίδιο ελέγχου έντασης (ηχεία) στην γραμμή εργασιών. Αν είναι διαγραμμένο, κάντε κλικ στο εικονίδιο και αφαιρέστε την επιλογή **Γεν. αποκοπή**.
- Το επίπεδο της έντασης μπορεί να είναι πολύ χαμηλά. Στα Windows, κοιτάξτε το εικονίδιο ελέγχου έντασης (ηχείο) στη γραμμή εργασιών. Μπορείτε επίσης να χρησιμοποιήσετε τα κουμπιά ελέγχου έντασης για τη ρύθμιση της έντασης του ήχου.
- Εάν υπάρχουν συνδεδεμένα ακουστικά, ακουστικά "ψείρες" ή εξωτερικά ηχεία στη θύρα εξόδου ακουστικού σήματος στο μπροστινό πίνακα του υπολογιστή, τότε τα εσωτερικά ηχεία απενεργοποιούνται αυτόματα.

## Επιθυμώ να πραγματοποιήσω εκτίναξη του συρταριού της μονάδας οπτικού δίσκου χωρίς να ενεργοποιήσω την τροφοδοσία.

Υπάρχει μια οπή μηχανικής εκτίναξης πάνω στη μονάδα οπτικού δίσκου.

Τοποθετήστε απλά τη μύτη ενός μολυβιού ή το άκρο ενός συνδετήρα μέσα στην οπή και πατήστε ώστε να πραγματοποιηθεί εκτίναξη του συρταριού.

## Δεν ανταποκρίνεται το πληκτρολόγιο.

Δοκιμάστε να συνδέσετε ένα εξωτερικό πληκτρολόγιο σε μια θύρα USB στη δεξιά ή αριστερή πλευρά του υπολογιστή. Αν δουλέψει, επικοινωνήστε με τον αντιπρόσωπό σας ή με ένα εξουσιοδοτημένο κέντρο επισκευών καθώς μπορεί να έχει χαλαρώσει το καλώδιο του εσωτερικού πληκτρολογίου.

## Ο εκτυπωτής δεν λειτουργεί.

Ελέγξτε τα ακόλουθα:

- Σιγουρευτείτε πως ο εκτυπωτής είναι συνδεδεμένος σε μια πρίζα ρεύματος και είναι ενεργοποιημένος.
- Βεβαιωθείτε ότι υπάρχει ασφαλής σύνδεση του καλώδιου του εκτυπωτή στην παράλληλη ή USB θύρα του υπολογιστή και την αντίστοιχη θύρα του εκτυπωτή.

Επιθυμώ την επαναφορά του υπολογιστή μου στις αρχικές του ρυθμίσεις χωρίς CD επανόρθωσης.



**Σημείωση:** Εάν το σύστημά σας είναι η πολύγλωσση έκδοση, τότε το λειτουργικό σύστημα και η γλώσσα που επιλέγετε όταν ενεργοποιείτε το σύστημα για πρώτη φορά θα είναι και η μόνη επιλογή για τις μελλοντικές περιπτώσεις επανορθωτικών λειτουργιών.

Αυτή η διαδικασία ανάκτησης σας βοηθάει να επαναφέρετε το δίσκο C: με το αρχικό λογισμικό που είναι εγκαταστημένο όταν αγοράζετε το φορητό σας υπολογιστή. Ακολουθήστε τα βήματα παρακάτω για να αναδομήσετε το δίσκο C: σας. (Ο δίσκος C: σας θα διαμορφωθεί ξανά [reformatted] και θα διαγραφούν όλα τα δεδομένα.) Είναι σημαντικό να δημιουργήσετε αντίγραφα ασφαλείας όλων των αρχείων δεδομένων σας πριν να χρησιμοποιήσετε αυτήν την επιλογή.

Πριν να εκτελέσετε μια επαναφορά, παρακαλούμε ελέγξτε τις ρυθμίσεις του BIOS.

- 1 Ελέγξτε για να δείτε αν είναι ενεργοποιημένη ή όχι η λειτουργία **Acer disk-to-disk recovery**.
- 2 Σιγουρευτείτε πως η ρύθμιση **D2D Recovery** στο **Main** είναι στο **Enabled**.
- 3 Βγείτε από το βοηθητικό πρόγραμμα BIOS (BIOS utility) και αποθηκεύστε τις αλλαγές.



**Σημείωση:** Για να ενεργοποιήσετε το βοηθητικό πρόγραμμα BIOS (BIOS utility), πατήστε το **<F2>** στη διάρκεια του POST.

Για έναρξη της διαδικασίας επαναφοράς:

- 1 Επανεκκινήστε το σύστημα.
- 2 Ενώ εμφανίζεται το λογότυπο Acer. Πατήστε **<Alt> + <F10>** ταυτόχρονα για να εισέλθετε στη διαδικασία ανάκτησης.
- 3 Ανατρέξτε στις οδηγίες της οθόνης όσον αφορά την επανόρθωση του συστήματος.



**Σημαντικό!** Αυτή η δυνατότητα καταλαμβάνει 15 GB σε ένα κρυφό διαμέρισμα του σκληρού σας δίσκου.

## Αίτηση επισκευής

### Εγγύηση Διεθνή Ταξιδιώτη (International Travelers Warranty; ITW)

Ο υπολογιστής σας καλύπτεται από την Εγγύηση Διεθνή Ταξιδιώτη (ITW) που σας προσφέρει ασφάλεια και ηρεμία όταν ταξιδεύετε. Το παγκόσμιο δίκτυό μας κέντρων επισκευών υπάρχει για να σας βοηθάει.

Ένα διαβατήριο ITW έρχεται με τον υπολογιστή σας. Αυτό το διαβατήριο περιέχει όσα πρέπει να γνωρίζετε σχετικά με το πρόγραμμα ITW. Μια λίστα διαθέσιμων, εξουσιοδοτημένων κέντρων επισκευών βρίσκεται σε αυτό το χρήσιμο βιβλιαράκι. Διαβάστε αυτό το διαβατήριο προσεκτικά.

Πάντα να έχετε μαζί σας το ITW διαβατήριο σας, ειδικά όταν ταξιδεύετε για να λαμβάνετε τα οφέλη των κέντρων επισκευών μας. Τοποθετήστε την απόδειξη αγοράς στο καρτελάκι που βρίσκεται στο μπροστινό κάλυμμα του διαβατηρίου ITW.

Αν η χώρα που ταξιδεύετε δεν έχει εξουσιοδοτημένο κέντρο επισκευών ITW από την Acer, μπορείτε να επικοινωνήσετε με τα γραφεία μας παγκοσμίως.

Παρακαλώ συμβουλευτείτε <http://global.acer.com>.

### Πριν να τηλεφωνήσετε

Παρακαλούμε να έχετε διαθέσιμες τις παρακάτω πληροφορίες όταν καλείτε μια online υπηρεσία της Acer, παρακαλούμε να είστε κοντά στον υπολογιστή σας όταν τηλεφωνείτε. Με την υποστήριξή σας, μπορούμε να μειώσουμε το χρόνο που χρειάζεται ένα τηλεφώνημα και να σας βοηθήσουμε να λύσετε τα προβλήματά σας αποδοτικά. Αν υπάρχουν μηνύματα σφαλμάτων ή μπιπ από τον υπολογιστή σας, καταγράψτε τα όπως εμφανίζονται στην οθόνη (ή τον αριθμό και την ακολουθία στην περίπτωση των μπιπ).

Χρειάζεται να παράσχετε τις ακόλουθες πληροφορίες:

Όνομα: \_\_\_\_\_

Διεύθυνση: \_\_\_\_\_

Αριθμός τηλεφώνου: \_\_\_\_\_

Τύπος μηχανήματος και μοντέλου: \_\_\_\_\_

Σειριακός αριθμός: \_\_\_\_\_

Ημερομηνία αγοράς: \_\_\_\_\_

# Αντιμετώπιση προβλημάτων στον υπολογιστή μου

Αυτό το κεφάλαιο σας δίνει οδηγίες για το πώς να αντιμετωπίσετε συνηθισμένα προβλήματα του συστήματος. Διαβάστε το πριν να καλέσετε ένα τεχνικό, αν παρουσιάσει κάποιο πρόβλημα. Οι λύσεις σε πιο σοβαρά προβλήματα απαιτούν άνοιγμα του υπολογιστή. Μην επιχειρήσετε να ανοίξετε τον υπολογιστή μόνοι σας. Επικοινωνήστε με τον αντιπρόσωπό σας ή με ένα εξουσιοδοτημένο κέντρο επισκευών για βοήθεια.

## Συμβουλές αντιμετώπισης προβλημάτων

Αυτός ο φορητός υπολογιστής ενσωματώνει έναν προχωρημένο σχεδιασμό που προβάλλει μηνύματα αναφοράς σφαλμάτων στην οθόνη για να σας βοηθήσει να επιλύσετε προβλήματα.

Αν το σύστημα αναφέρει ένα σφάλμα ή αν λάβει χώρα ένα σύμπτωμα σφάλματος, δείτε "Μηνύματα σφαλμάτων". Αν το πρόβλημα δε μπορεί να επιλυθεί, επικοινωνήστε με τον πωλητή σας. Δείτε "**Αίτηση επισκευής**" στη **σελίδα 47**.

## Μηνύματα σφαλμάτων

Αν λάβετε ένα μήνυμα σφάλματος, σημειώστε το μήνυμα και εκτελέστε τη διορθωτική ενέργεια. Ο ακόλουθος πίνακας αναγράφει τα μηνύματα σφαλμάτων σε αλφαβητική σειρά μαζί με τη συνιστάμενη ενέργεια δράσης.

Μηνύματα σφαλμάτων	Διορθωτική ενέργεια
CMOS battery bad	Επικοινωνήστε με τον αντιπρόσωπό σας ή με ένα εξουσιοδοτημένο κέντρο επισκευών.
CMOS checksum error	Επικοινωνήστε με τον αντιπρόσωπό σας ή με ένα εξουσιοδοτημένο κέντρο επισκευών.
Disk boot failure	Εισάγετε μια δισκέτα συστήματος (εκκινήσιμη) στη μονάδα δισκέτας (A:), και έπειτα πατήστε <b>&lt;Enter&gt;</b> για επανεκκίνηση.
Equipment configuration error	Πατήστε <b>&lt;F2&gt;</b> (στη διάρκεια του POST) για να εισέλθετε στην Εφαρμογή BIOS (BIOS utility): ακολούθως πατήστε <b>Exit</b> στο βοηθητικό πρόγραμμα BIOS για επανεκκίνηση.
Hard disk 0 error	Επικοινωνήστε με τον αντιπρόσωπό σας ή με ένα εξουσιοδοτημένο κέντρο επισκευών.
Hard disk 0 extended type error	Επικοινωνήστε με τον αντιπρόσωπό σας ή με ένα εξουσιοδοτημένο κέντρο επισκευών.
I/O parity error	Επικοινωνήστε με τον αντιπρόσωπό σας ή με ένα εξουσιοδοτημένο κέντρο επισκευών.
Keyboard error or no keyboard connected	Επικοινωνήστε με τον αντιπρόσωπό σας ή με ένα εξουσιοδοτημένο κέντρο επισκευών.
Keyboard interface error	Επικοινωνήστε με τον αντιπρόσωπό σας ή με ένα εξουσιοδοτημένο κέντρο επισκευών.
Memory size mismatch	Πατήστε <b>&lt;F2&gt;</b> (στη διάρκεια του POST) για να εισέλθετε στην Εφαρμογή BIOS (BIOS utility). ακολούθως πατήστε <b>Exit</b> στο βοηθητικό πρόγραμμα BIOS για επανεκκίνηση.

Αν συνεχίσετε να αντιμετωπίζετε προβλήματα μετά που θα ακολουθήσετε τις διορθωτικές ενέργειες, παρακαλούμε επικοινωνήστε με τον πωλητή σας ή με ένα εξουσιοδοτημένο κέντρο επισκευών για βοήθεια. Μερικά προβλήματα μπορεί να λυθούν χρησιμοποιώντας την εφαρμογή BIOS (BIOS utility).

# Προειδοποιήσεις κανονισμών & ασφαλείας

## Δήλωση FCC

Αυτή η συσκευή έχει δοκιμαστεί και έχει βρεθεί πως συμμορφώνεται με τα όρια για μια ψηφιακή συσκευή Τάξης Β (Class B) σύμφωνα με το Μέρος 15 (Part 15) των Κανονισμών FCC. Αυτά τα όρια έχουν σχεδιαστεί για να παρέχουν επαρκή προστασία ενάντια σε βλαβερές παρεμβολές σε μια οικιακή εγκατάσταση. Αυτή η συσκευή παράγει, χρησιμοποιεί, και μπορεί να εκπέμψει ενέργεια ραδιοσυχνότητας και, αν δεν εγκατασταθεί και χρησιμοποιηθεί σύμφωνα με τις οδηγίες, μπορεί να προκαλέσει βλαβερή παρεμβολή σε ραδιο-επικοινωνίες.

Όμως, δεν υπάρχει καμία εγγύηση πως δε θα υπάρξει παρεμβολή σε μια συγκεκριμένη εγκατάσταση. Αν αυτή η συσκευή προκαλέσει βλαβερή παρεμβολή στην ραδιοφωνική ή τηλεοπτική λήψη, πράγμα που μπορεί να καθοριστεί με το άνοιγμα και το κλείσιμο του εξοπλισμού, ο χρήστης ενθαρρύνεται να δοκιμάσει να διορθώσει την παρεμβολή με ένα ή περισσότερα από τα ακόλουθα μέτρα:

- Επαναπροσανατολίστε ή μετακινήστε την κεραία λήψης.
- Αυξήστε το διαχωρισμό μεταξύ του εξοπλισμού και του δέκτη.
- Συνδέστε τη συσκευή σε μια πρίζα ή ένα κύκλωμα διαφορετικό από αυτό στο οποίο είναι συνδεδεμένος ο δέκτης.
- Συμβουλευτείτε τον αντιπρόσωπο ή έναν έμπειρο τεχνικό ραδιοφώνου/τηλεόρασης για βοήθεια.

## Ανακοίνωση: Προστατευμένα καλώδια

Όλες οι συνδέσεις με άλλες συσκευές πρέπει να γίνονται με τη χρήση προστατευμένων καλωδίων για να διατηρείται η συμμόρφωση με τους κανονισμούς FCC.

## Ανακοίνωση: Περιφερειακές συσκευές

Μόνο περιφερειακά (συσκευές εισόδου/εξόδου, τερματικά, εκτυπωτές, κτλ) που έχουν πιστοποίηση συμμόρφωσης με τα όρια της Τάξης Β (Class B) μπορούν να συνδεθούν με αυτόν τον εξοπλισμό. Η λειτουργία με μη πιστοποιημένα περιφερειακά είναι πιθανόν να έχει ως αποτέλεσμα παρεμβολές στη ραδιοφωνική και τηλεοπτική λήψη.

## Προσοχή

Αλλαγές ή τροποποιήσεις που δεν έχουν εγκριθεί ρητώς από τον κατασκευαστή μπορεί να ακυρώσουν την αρμοδιότητα του χρήστη, η οποία παραχωρείται από την Federal Communications Commission, να λειτουργεί αυτόν τον υπολογιστή.

## Ανακοινώσεις για μόντεμ (ορισμένα μοντέλα μόνο)

### TBR 21

Αυτός ο εξοπλισμός έχει εγκριθεί [Απόφαση Συμβουλίου 98/482/EC - "TBR 21"] για μια τερματική σύνδεση στο Δημόσιο Τηλεφωνικό Δίκτυο [Public Switched Telephone Network (PSTN)]. Όμως, εξαιτίας των διαφορών μεταξύ των διαφορετικών PSTN που παρέχονται σε διαφορετικές χώρες, η έγκριση από μόνη δεν παρέχει απεριόριστη διαβεβαίωση επιτυχούς λειτουργίας σε κάθε τερματικό σημείο PSTN. Στην περίπτωση προβλημάτων, θα πρέπει να επικοινωνήσετε με τον πάροχο του εξοπλισμού σας στο πρώτο περιστατικό. Για περισσότερες πληροφορίες σχετικά με τις αντίστοιχες χώρες, ανατρέξτε στην ενότητα **"Προειδοποιήσεις κανονισμών & ασφαλείας"** στη σελίδα 49.

### Δήλωση εικονοστοιχείου LCD

Η μονάδα LCD παράγεται με υψηλής-ακρίβειας τεχνικές κατασκευής. Παρόλα αυτά, μερικά εικονοστοιχεία μπορεί περιστασιακά να πάθουν αφλογιστία ή να εμφανίζονται ως μαύρες ή κόκκινες τελείες. Αυτό δεν έχει επήρεια στην καταγραμμένη εικόνα και δεν αποτελεί δυσλειτουργία.

### Ρυθμιστική δήλωση ραδιοσυσκευής



**Σημείωση:** Οι παρακάτω ρυθμιστικές πληροφορίες είναι μόνο για μοντέλα με ασύρματο δίκτυο LAN και/ή Bluetooth.

### Γενικά

Για να αποτραπεί η παρεμβολή ραδιοσυχνοτήτων στην εξουσιοδοτημένη υπηρεσία, η συγκεκριμένη συσκευή προορίζεται για λειτουργία σε εσωτερικό χώρο.

Αυτό το προϊόν είναι σύμφωνα με τα πρότυπα ραδιοσυχνοτήτων και ασφαλείας οποιασδήποτε χώρας ή περιοχής στην οποία έχει λάβει έγκριση για ασύρματη χρήση. Ανάλογα με τις ρυθμίσεις, αυτό το προϊόν μπορεί να περιέχει ή να μη περιέχει ασύρματες ραδιοσυσκευές (όπως ασύρματο LAN και/ή μονάδες Bluetooth). Οι παρακάτω πληροφορίες είναι για προϊόντα με τέτοιες συσκευές.

### Διακήρυξη Συμμόρφωσης για χώρες της ΕΕ

Με το παρόν, η Acer, διακηρύσσει πως αυτή η σειρά φορητών PC συμμορφώνεται με τις θεμελιώδεις απαιτήσεις και άλλες σχετικές διατάξεις της Οδηγίας 1999/5/ΕΚ.



## Λίστα κατάλληλων Χωρών

Τα μέλη της ΕΕ από τον Ιούλιο 2009 είναι: Βέλγιο, Δανία, Γερμανία, Ελλάδα, Ισπανία, Γαλλία, Ιρλανδία, Ιταλία, Λουξεμβούργο, Κάτω Χώρες, Αυστρία, Πορτογαλία, Φινλανδία, Σουηδία, Ηνωμένο Βασίλειο, Εσθονία, Λετονία, Λιθουανία, Πολωνία, Ουγγαρία, Δημοκρατία της Τσεχίας, Δημοκρατία της Σλοβακίας, Σλοβενία, Κύπρος, Μάλτα, Βουλγαρία και Ρουμανία. Η χρήση επιτρέπεται στις χώρες της Ευρωπαϊκής Ένωσης, καθώς και τη Νορμανδία, την Ελβετία, Ισλανδία και το Λίχτενσταιν. Αυτή η συσκευή πρέπει να χρησιμοποιείται με πλήρη συμφωνία με τους κανονισμούς και περιορισμούς στη χώρα χρήσης. Για περισσότερες πληροφορίες, παρακαλούμε επικοινωνήστε με το τοπικό γραφείο στη χώρα χρήσης. Για την πιο πρόσφατη λίστα χωρών επισκεφθείτε τη διεύθυνση <http://ec.europa.eu/enterprise/rtte/implem.htm>.

## Η απαίτηση ασφάλειας FCC RF

Η ακτινοβολούμενη ισχύς εξόδου της κάρτας μίνι PCI ασύρματου και της κάρτας Bluetooth είναι πολύ κάτω από τα όρια έκθεσης σε ραδιοσυχνότητες της FCC. Παρόλα αυτά, η σειρά φορητών PC θα πρέπει να χρησιμοποιείται με τέτοιο τρόπο ώστε η πιθανότητα για ανθρώπινη επαφή στη διάρκεια κανονικής λειτουργίας να ελαχιστοποιείται ως ακολούθως.

- 1 Ζητείται από τους χρήστες να ακολουθούν τις οδηγίες ασφαλείας RF για ασύρματες συσκευές που περιλαμβάνονται στον οδηγό χρήστη της κάθε συσκευής RF.



**Προσοχή:** Για συμφωνία με τις απαιτήσεις συμμόρφωσης σε έκθεση της FCC RF, μια απόσταση διαχωρισμού τουλάχιστον 20 εκ (8 ίντσες) πρέπει να διατηρείται μεταξύ της κεραίας για την ενσωματωμένη κάρτα μίνι PCI ασύρματου LAN που είναι ενσωματωμένη στο τμήμα της οθόνης και όλων των ανθρώπων.

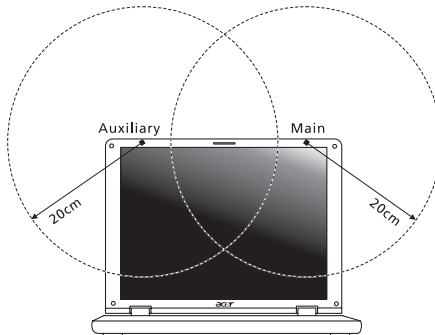



**Σημείωση:** Ο ασύρματος προσαρμογέας μίνι PCI της υλοποιεί τη λειτουργία της ποικιλομορφίας μετάδοσης (transmission diversity). Η λειτουργία δεν εκπέμπει ραδιοσυχνότητες ταυτόχρονα από τις δύο κεραίες. Η επιλογή μιας από τις κεραίες πραγματοποιείται αυτόματα ή χειροκίνητα (από τους χρήστες) ώστε να εξασφαλιστεί η καλή ποιότητα των τηλεπικοινωνιών.

- 2 Αυτή η συσκευή περιορίζεται σε εσωτερική χρήση λόγω της λειτουργίας της στο εύρος συχνότητας από 5,15 έως 5,25 GHz. Η FCC απαιτεί αυτό το προϊόν να χρησιμοποιείται σε εσωτερικό χώρο για να μειωθεί η πιθανότητα επιβλαβούς παρεμβολής με Κινητά Δορυφορικά συστήματα ίδιων καναλιών.
- 3 Τα ραντάρ υψηλής ισχύος προσδιορίζονται ως οι πρωταρχικοί χρήστες των συχνοτήτων από 5,25 έως 5,35 GHz και από 5,65 έως 5,85 GHz. Αυτοί οι σταθμοί ραντάρ μπορούν να προκαλέσουν παρεμβολή με και/ή να βλάψουν αυτή τη συσκευή.
- 4 Μια ακατάλληλη εγκατάσταση ή μη εξουσιοδοτημένη χρήση μπορεί να προκαλέσει επιβλαβή παρεμβολή στις ραδιοεπικοινωνίες. Επίσης, οποιαδήποτε επέμβαση στην εσωτερική κεραία θα ακυρώσει την πιστοποίηση κατά FCC και την εγγύησή σας.

## Καναδάς - Χαμηλής ισχύος συσκευές ραδιοεπικοινωνιών που δε χρειάζονται άδεια (RSS-210)

### Έκθεση ανθρώπων σε πεδία RF (RSS-102)

Η σειρά Φορητός προσωπικός Η/Υ χρησιμοποιεί ολοκληρωμένες κεραίες που δεν εκπέμπουν πεδία RF πάνω από τα όρια της Health Canada για το γενικό πληθυσμό συμβουλευτείτε τον Κωδικό Ασφαλείας 6 [Safety Code], που μπορεί να βρεθεί στη σελίδα στο διαδίκτυο της Health Canada στη διεύθυνση [www.hc-sc.gc.ca/cr/rpb](http://www.hc-sc.gc.ca/cr/rpb).

## LCD panel ergonomic specifications

Design viewing distance	500 mm
Design inclination angle	0.0°
Design azimuth angle	90.0°
Viewing direction range class	Class IV
Screen tilt angle	85.0°
Design screen illuminance	<ul style="list-style-type: none"> <li>• Illuminance level: [250 + (250cos<math>\alpha</math>)] lx where <math>\alpha = 85^\circ</math></li> <li>• Color: Source D65</li> </ul>
Reflection class of LCD panel (positive and negative polarity)	<ul style="list-style-type: none"> <li>• Ordinary LCD: Class I</li> <li>• Protective LCD: Class III</li> </ul>
Image polarity	Both
Reference white: Pre-setting of luminance and color temperature @ 6500K (tested under BM7)	<ul style="list-style-type: none"> <li>• Y<sub>n</sub></li> <li>• u'<sub>n</sub></li> <li>• v'<sub>n</sub></li> </ul>
Pixel fault class	Class II



# Aspire Serisi

Genel Kullanıcı Kılavuzu

© 2010 Tüm Hakları Saklıdır.

Aspire Serisi Genel Kullanıcı Kılavuzu  
Orijinal İhraç: 08/2010

Aspire Serisi Dizüstü Bilgisayarı

Model numarası: \_\_\_\_\_

Seri numarası: \_\_\_\_\_

Satın alma tarihi: \_\_\_\_\_

Satın alma yeri: \_\_\_\_\_

# Değerli Acer Kullanıcısı

100'den fazla ülkede satılmakta olan Acer ürünlerinden birini seçtiğiniz için sizi tebrik ederiz. Almış olduğunuz notebook dünyanın en önde gelen notebook markalarından biri olan Acer'ın güvencesi altındadır.

Notebookunuzu problemsiz olarak kullanabilmenizi sağlamak en büyük arzumuzdur. Bu sebeple notebookunuzu kurmaya ve kullanmaya başlamadan, beraberinde gelen tanıtım ve kullanım kılavuzunu dikkatlice okumanızı tavsiye ediyoruz.

## BAKIM, ONARIM ve KULLANIMDA UYULMASI GEREKEN KURALLAR

- Notebookunuzu teslim alırken, fiziksel bir hasar olup olmadığını kontrol ediniz. Nakliye hasarlı ürünlerin değiştirilmesini satın alma tarihinden başlayarak 15 gün içerisinde satıcınızdan talep ediniz. 15. günden sonra yapacağınız talepler geçersizdir.
- Notebookunuzu teslim alırken, notebookunuzla birlikte gelmesi gereken aksesuarların tam olup olmadığını kontrol ediniz. Eksik herhangi bir parça varsa notebookunuzu satın aldığınız tarihten itibaren en geç 15 gün içerisinde satıcınızdan söz konusu parçanın tedarik edilmesini talep ediniz. 15. günden sonra yapacağınız talepler dikkate alınmayacaktır.
- Notebookunuzu orijinal kutusunu ve kutu içindeki köpük, aksesuar vs. daha sonraki servis ihtiyacında kullanmak üzere lütfen saklayınız.
- Notebookunuzu kurarken, kullanırken ve daha sonra bir yer değişikliği esnasında sarsmamaya, darbe, ısı, rutubet ve tozdan zarar görmemesine özen gösteriniz. Bu sebeplerden ortaya çıkacak problemler cihazınızın garanti kapsamı dışındadır.
- Notebookunuz için kullanacağınız elektrik hattının topraklı olduğundan ve şebeke voltaj dalgalanması olmadığından emin olunuz. **Uygun olmayan enerji kullanımı sebebi ile oluşan hertürlü arıza cihazınızın garanti kapsamının dışındadır.** Böyle bir arızanın tamiri size mali yük getirecektir.
- Notebookunuzun elektrik kablolarının prize ve notebook üzerindeki yuvasına tam oturduğundan emin olunuz.
- Harici parçaları birbirlerinin yuvalarına yada kendi yuvalarına ters bir şekilde takmayınız. Bu ve tüm diğer bağlantıları notebookunuz kapalı (off) durumda iken yapınız. Notebookunuz çalışır durumda iken herhangi bir bağlantıyı çıkartmaya yada yeni bağlantılar yapmaya çalışmayınız.
- Notebookun bağlantılarının doğru yapıldığından emin olunuz.
- Notebookunuzda **kopya program kullanmayınız.**

## Notebookunuzu ilk kez çalıştırdığınızda

- Tüm bu şartları yerine getirdikten sonra notebookunuzu çalıştırınız. Notebookunuz ilk çalıştırmada, çalışmaz ise bağlantıları kontrol ediniz. Problem devam ederse satıcınızı yada Yetkili Teknik Servislerinden birini arayarak destek isteyiniz.

## Bir arıza durumunda

- Notebookunuzda herhangi bir problemle karşılaştığınızda Müşteri Hizmetleri Departmanımızı, size en yakın Yetkili Teknik Servisimizi arayabilir yada web adresimizin Destek bölümünden yararlanabilirsiniz. Yetkili Teknik Servisimizi ilk kez arıyorsanız, yetkili kişi adınıza bir kayıt açacak ve probleminizi dinleyecektir. Daha sonra sizi uzman kişiye aktaracak, uzman kişi size yardımcı olmaya çalışacaktır. O an için cevaplandırılmayan sorularınız için sizden bir süre talep edilecek ve mümkün olan en kısa sürede tarafımızca bilgilendirileceksiniz.
- Yetkili Teknik Servis elemanlarının size yardım olmalarını kolaylaştırmak için servisimizi aramadan önce probleminizin ne olduğunu tam olarak belirleyiniz.
- Size sorulacağı için notebookunuzun seri numarasını ve satın alma tarihini bir kenara not ediniz.

## Arızalı notebookunuzu Yetkili Teknik Servisimize teslim ederken

- Telefon desteği ile çözülemeyen problemlerde notebookunuzu Yetkili Teknik Servise getirmeniz istenecektir. Notebookun, beyaz eşya diye tabir edilen buzdolabı, çamaşır makinesi vs. gibi yerinde tamir edilmesi yerine, servise alınmak istenmesindeki sebep bu tür elektronik cihazların tamir ve bakımından daha fazla teknik imkan, test ve cihazları, yedek parça, teknik doküman ve ekipmana ihtiyaç duyulması ve hepsinini birden ancak servis ortamında sağlanabilmesidir. Kalıcı çözümleri en kısa sürede sunabilmek ancak bu şekilde mümkün olmaktadır.
- Herhangi bir servisimize arızalı notebook teslimi için gittiğinizde sizi bir elemanımız karşılayacak ve adınıza bir Servis Formu düzenleyip notebookunuzu teslim alacaktır. Kargo ile yollayacağınız notebooklar için önceden servisimizden sıra numarası alınız. Kargo paketinin üzerine yazılan ad ve adreslerin okunaklı olmasına dikkat ediniz. Notebook'un kargo ile taşınması esnasında gelebilecek hasarlardan servisimiz sorumlu olmayacaktır.
- Servis formunu imzalamadan önce gerekli açıklama bölümlerini okuyunuz. Formdaki bilgilerde eksiklik ve yanlışlık olmadığından emin olunuz.



- Servise teslim ettiğiniz notebookla ilgili problemlerinizi, yapılmasını yada yapılmamasını istediğiniz işlemleri tam olarak anlatınız ve bunun forma işlendiğini kontrol ediniz.
- Servis formunun, notebookunuzun servis tarafından teslim alındığını gösteren (Teslim Alma Fişi) bölümü size verilecektir. Bu fişi notebookunuzu geri alabilmek için kullanacaksınız. Bu sebeple kaybetmeyiniz.
- Notebookunuzu geri almaya gelmeden önce teslim alma fişinde yazılı olan tahmini teslim tarihinde gerek servisimizi arayarak gerekse web adresimizden tamir işleminin bittiği teyidini alınız. Bir notebookun tamir süresi azami 30 iş günüdür.
- Notebookunuz size teslim edilmeden önce çalıştırılacaktır. Lütfen isteklerinizin yerine getirildiğini kontrol ediniz. Servis formunda kayıtlı taleplerde yerine getirilmeyen yada eksik yapılan bir işlem varsa hemen yapılmasını talep ediniz.
- Notebookunuzu servise teslim ederken servis formuna kaydettirmedeğiniz bir işlemin yapılmasını istemeniz yeni bir servis talebi anlamına gelecektir. Bu işlem için prosedür en başından yeniden işletilecektir. Bu sebeple notebookunuzu, servisimize teslim ederken problemlerinizi, yapılmasını veya yapılmamasını istediğiniz işlemleri tam olarak belirtiniz ve forma işlendiğinden emin olunuz.
- Notebookunuzu teslim alırken yapılan işlem ve kullanılan malzeme karşılığında ödeyeceğiniz ücret için fatura talep ediniz. Servis formu ve faturada yazılı meblağın ödediğiniz ücret tutarı ile aynı olması gerekmektedir.
- Notebookunuz garanti süresi içinde dahi olsa oluşan her türlü arıza garanti kapsamı içinde değildir. Bu sebeple garanti kapsamı bölümünü dikkatlice okumanızı tavsiye ederiz.
- Servislerimizde ücret karşılığı değiştirilen parçalara 3 aylık servis garantisi verilir. Söz konusu garanti sadece değiştirilen yeni parçayı kapsar. Notebookun garanti süresi içinde ve garanti kapsamında yapılan parça değişikliğinde ücret alınmaz ve bu parça için notebookun garanti süresine bir ekleme yapılmaz.
- Değiştirilen parçanın garanti işlerinde o parça için düzenlenen servis formu esas alınacaktır. Bu sebeple değiştirilen parçaların servis formuna işlendiğinden emin olunuz. Servis formunu istendiğinde ibraz etmek üzere saklayınız. Garanti harici değiştirilen parçalar müşteriye aittir. Garanti kapsamında değiştirilen parçalar müşteriye geri verilmez. Yetkili teknik servislerimize arızalı notebookun ulaştırılmasında nakliye, posta, kargo vs. ücretleri kullanıcıya aittir. Eğer bu notebookun tamiri mümkün olmaz ve merkez servisimize gönderilmesi gerekli olursa bu işlem için yapılacak harcamalardan dolayı sizden ilave ücret alınmayacaktır.
- Yetkili Teknik Servislerle ilgili tüm dilek ve şikayetlerinizi Müşteri Hizmetleri Departmanımıza bildiriniz.

## TAŞIMA ve NAKLİYE SIRASINDA DİKKAT EDİLECEK HUSUSLAR

- Notebookunuzu Yetkili Teknik Servislerimize götürmeniz gerektiğinde veya herhangi bir nedenle yer değişikliğinde beklenmedik hasarlardan kaçınmak için;  
Notebookunuzu paketlerken, orijinal kutusunu ve paketleme malzemelerini kullanın.
- Notebookunuzu kurarken, kullanırken ve daha sonra bir yer değişikliği esnasında sarsmamaya, darbe, ısı, rutubet ve tozdan zarar görmemesine özen gösteriniz. Bunlardan dolayı ortaya çıkacak problemler notebookunuzun garanti kapsamının dışındadır.

## KULLANIM SIRASINDA İNSAN VE ÇEVRE SAĞLIĞINA TEHLİKELİ VEYA ZARARLI OLABİLECEK DURUMLARA İLİŞKİN UYARILAR

- Notebookunuzun kapaklarını açmanız veya çıkarmanız tehlikeli voltajlara veya diğer risklere maruz kalmanıza yol açabileceği için bu ürüne kendiniz servis vermeye çalışmayın.
- Notebookunuzun çevresinde manyetik veya elektronik ürünler çalışırken kullanmayın.
- Yetkili servis dışında cihaza müdahale/ekleme/çıkarma yapılmasından kaçınınız. Hem sağlığınız hem cihazın garantisi açısından bu önemlidir.

## KULLANIM HATALARINA İLİŞKİN BİLGİLER

- Notebookunuzun tüm bağlantılarını kullanım kılavuzunda belirtilen şekilde yapınız. Aksi bir bağlantı şekli notebookunuzun garanti kapsamı dışına çıkmasına neden olabilir.
- Notebookunuz üzerinde tadilat, tamir, oynama veya herhangi bir fiziksel müdahalede bulunmayın.
- Notebookunuzun bar kodunun, model ve seri numarasının zarar görmemesine dikkat ediniz. Bunların okunmaması veya yıpranmış olması durumunda ürününüz garanti kapsamı dışına çıkacaktır.

- Notebookun orijinal kutusu, ambalajı dışında ve düzgün olmayan fiziksel koşullarda saklanması.
- Notebookunuzla bir başka ürünün kurulumu, kullanımı sırasında ortaya çıkabilecek problemler, notebookunuzun garanti kapsamının dışındadır.
- Olağandışı fiziksel veya elektriksel koşullara, yüklemeye maruz bırakılması, elektrik arızaları veya kesintileri, yıldırım, statik elektrik, yangın veya diğer doğal afetler sonucu meydana gelebilecek sorunlar ürününüzün garanti kapsamının dışındadır.
- İşlevinden emin olmadığınız programları, oyunları notebookunuza yüklememeye, kaynağını ve sağlam olduğunu kesin bilmediğiniz disket ve CD'leri notebookunuzda kullanmamaya özen gösteriniz.
- Bu yollarla ve Internet vasıtası ile notebookunuza bulaşacak virüsler mevcut program ve verilerinize zarar verecek ve sizi maddi zarara uğratacaktır.
- Virüslerin doğuracağı problemlerle birlikte kullanıcı tarafından yüklenen her türlü programın kurulumunda, kullanımında ve daha sonrasında çıkaracağı tüm problemler garanti kapsamının dışında olup, tüm yurt sathındaki servislerimizde bu problemlerin giderilmesi için sabit fiyat uygulanmaktadır.
- Notebookunuzu etikette belirtilen güç tipinde çalıştırınız.
- Tüm bağlantıları notebookunuz kapalı (off) durumda iken yapınız. Notebookunuz çalışır durumda iken herhangi bir bağlantıyı çıkarmaya yada yeni bağlantılar yapmaya çalışmayınız. İbraz etmek üzere garanti belgenizi ve faturanızı muhafaza ediniz.
- Notebooku doğrudan ısıya maruz bırakmayın.
- Notebookun içine sıvı dökmeyin.
- Notebookunuzu temiz, tozsuz, nemsiz, ortamlarda kullanmaya özen gösteriniz.
- Notebookunuzun doğrudan güneş ışığı altında kalmasını engelleyiniz.

## Garanti Belgesi

- Notebookunuza ait garanti belgesinin satıcı tarafından tam ve doğru olarak doldurulup kaşelendiğini kontrol ediniz. notebookunuzun seri numarası merkezimizde kayıtlı olup garanti işlemleri notebook kayıtlarımızdan takip edilecektir. Bununla birlikte lüzumunda ibraz etmek üzere garanti belgenizi ve faturanızı muhafaza ediniz.

## Garanti Kapsamı

- Söz konusu garanti notebookun elektrik, elektronik ve mekanik aksamı için geçerlidir.
- Söz konusu garanti, notebookun imalat, malzeme ve işçilik hatalarını ve garanti süresi içinde meydana gelecek, hatalı kullanımdan kaynaklanmayan arızaları kapsar.

- Garanti süresi içinde notebookda oluşacak ve kullanım hatasından kaynaklanmayan her türlü elektrik, elektronik ve mekanik arızalarda bakımı, onarımı ve gerekli ise değiştirilmesi ücretsiz olarak yapılacaktır. notebookun garanti süresi içerisinde arızalanması durumunda, tamirde geçen süre garanti süresine eklenir.
- Notebookunuzla yüklenen tüm yazılımlar ayrı birer ürün olup garantileri; söz konusu ürünlerin üreticisi, ithalatçısı veya dağıtıcısının yükümlülüğü altındadır. Tüm yazılımlar notebookunuzun garanti kapsamı dışındadır. Bu sebeple tüketici, yazılımların temini, kurulması ve kullanılması sırasında karşılaşılabilecek problemlerde garanti kapsamında hak talep edemez.
- Acer Yetkili Teknik Servislerinde, karşılaşılabileceğiniz tüm yazılım problemlerinize destek verilmektedir. Bu konuda tüm yurt sathındaki servislerimizde sabit fiyat listesi üzerinden işlem yapılır.
- Notebook kullanıcılarının çok sık karşılaştıkları virüs problemlerine karşı tedbir olmak kullanıcının mesuliyetindedir. Notebookunuzda karşılaşılabileceğiniz virüslere bağlı tüm arızalar garanti kapsamı dışındadır. Virüsler ve virüslerden korunma yöntemleri hakkında gerekli bilgileri servislerimizden ücretsiz olarak elde edebilirsiniz.
- Notebooklar oldukça hassas cihazlar olup, çevredeki bir çok etkenden zarar görebilir. Yüksek ya da çok düşük ısı, rutubet, toz bunlardandır. Notebookunuzda bu sebeple oluşacak (bilhassa CD - ROM sürücü ve disket sürücülerinde görülen) arızalar garanti kapsamı dışındadır.
- Yüksek yada düşük voltaj, yada şebekedeki voltaj dalgalanması (ani iniş ve çıkışlar) notebookunuzun en büyük düşmanlarından. Ayrıca elektrik kesintileri de notebookunuza zarar verebilir. Bu sebeplerden ve tüm uygun olmayan enerji kullanımından doğan arızalar garanti kapsamı dışındadır. Bu sebeple topraklı enerji hattı, kesintisiz güç kaynağı kullanmanız gerekmektedir.
- Notebooklarda tüm parçaların birbiri ile iletişimi vardır ve tüm parçaların birbirine uyumu şarttır. Notebookunuza uygun olmayan bir parçanın ilavesi yada mevcut parçalardan birinin çıkarılması bu uyumu bozacaktır. Bu sebeple Yetkili Teknik Servislerimiz dışında notebookunuza kimsenin müdahale etmesine izin vermeyiniz. Bu tür müdahaleler sonucunda notebookunuz tümüyle garanti kapsamı dışında kalır. Bu konuda merkezimizde kayıtlı olan üretim formları esas alınacaktır. Bu konuda herhangi ihtilaf durumunda itiraz için garanti kartınızı, notebookunuzu satın aldığınızda verilen faturayı ve servis formlarını ibraz etmeniz gerekmektedir.
- Servislerimize gelen notebookların ve parçalarının garanti dahilinde olup olmadıkları, merkezimizde bulunan ve üretim esnasında yapılan kayıtlar esas alınarak tespit edilir. Arızalarının garanti kapsamı içinde yada dışında olduğunun tespitinde, servis elemanlarının notebook hakkında düzenleyecekleri rapor esastır.

- Class II ISO LCD standardını destekler.
- Class II:ISO 13406-2 LCD standardına göre 5 (beş) noktaya kadar ölü piksel normal olarak kabul edilir.

## TÜKETİCİNİN KENDİ YAPABİLECEĞİ BAKIM, ONARIM VEYA ÜRÜNÜN TEMİZLİĞİNE İLİŞKİN BİLGİLER

### Notebookunuzun Temizliği

- Notebookunuzun kasasını (dış yüzeyini) temizleyebilirsiniz. Bunun için aşağıdaki adımları izleyiniz.
- Notebookunuzu temizlemeden önce güç kablosunu prizden çıkartın.
- Notebookunuzu temizlemek için sert kimyasal, güçlü temizleme malzemeleri, sıvı yada aerosol temizleyiciler kullanmayınız. Temiz ve hafif nemli bez ile silebilirsiniz.

## PERİYODİK BAKIM GEREKTİRMESİ DURUMUNDA, PERİYODİK BAKIMIN YAPILACAĞI ZAMAN ARALIKLARI İLE KİMİN TARAFINDAN YAPILMASI GEREKTİĞİNE İLİŞKİN BİLGİLER

### Notebookunuzun Periyodik Bakımı;

- Notebookunuz periyodik bakım gerektirmemektedir. Notebookunuzda herhangi bir problemin ortaya çıkması durumunda Yetkili Teknik Servislerimizle irtibat kurabilirsiniz.

## BAKANLIKÇA TESPİT ve İLAN EDİLEN KULLANIM ÖMRÜ

- Ürününüzün ömrü 23.02.1995 tarih ve 4077 No.lu Tüketicinin Korunması Kanunu'nda 7 yıl olarak belirlenmiştir.

# Güvenliğiniz ve rahatınız için bilgi

## Güvenlik talimatları

Bu talimatları dikkatlice okuyunuz. Bu belgeyi ileride referans olarak kullanmak üzere saklayın. Üründe işaretlenen tüm uyarıları ve talimatları yerine getirin.

### Temizlemeden önce ürünü kapatın

Temizlemeden önce ürünün fişini prizden çekin. Sıvı temizleyiciler veya aerosol temizleyicileri kullanmayın. Temizlemek için ıslak bir bez kullanın.

### İKAZ aygıtın bağlantısı kesme fişi hakkında

Güç besleme ünitesine güç bağlarken ve bağlantıyı keserken aşağıdaki kılavuz bilgileri müşehade ediniz:

Güç kablosunu AC elektrik prizine takmadan önce güç beslemesini takın.

Güç beslemesini bilgisayardan çıkarmadan önce güç kablosunu prizden çekin.

Eğer sistemde birden fazla güç kaynağı varsa, tüm güç kablolarını güç beslemelerinden çıkarmadan önce güç bağlantısını kesin.

### İKAZ Erişilebilirlik hakkında

Güç kablosunu taktığınız elektrik prizinin kolaylıkla erişilebilir olduğundan ve ekipman operatörüne mümkün olduğunca yakına yerleştirildiğinden emin olun. Ekipmana giden gücü kesmeniz gerektiğinde, güç kablosunu elektrik prizinden çıkardığınızdan emin olun.

### Taklit kart(lar)dan SAKININ (sadece belirli modeller)

Bilgisayarınız kart yuvalarında sahte plastik kartlarla gelir. Kuklalar kullanılmayan yuvaları toza, metal nesnelere veya diğer cisimlere karşı korur. Yuvalarda kart olmadığından kullanmak üzere bu kartları saklayın.

### İKAZ Dinleme hakkında

Duymanızı korumak için, bu talimatları yerine getirin.

- Net ve rahat bir şekilde duyuncaya kadar sesi yavaş yavaş artırın.
- Kulaklarınız ayarlandıktan sonra ses düzeyini artırmayın.
- Uzun süre yüksek seste müzik dinlemeyin.
- Çevredeki gürültüleri kapatmak için ses seviyesini artırmayın.
- Yakınızdaki konuşan kişileri duyamıyorsanız sesi azaltın.

## Uyarılar

- Bu ürünü suya yakın yerlerde kullanmayın.
- Bu ürünü düz durmayan bir araba, stand veya masa üzerine yerleştirmeyin. Ürün düşerse, ciddi şekilde zarar görebilir.
- Ürünün güvenilir çalışması ve aşırı ısınmaya karşı korunması için yuvalar ve açıklıklar sağlanmıştır. Bu açıklıklar engellenmemeli veya kapatılmamalıdır. Ürünü yatağa, kanepeye, halıya veya diğer benzeri yüzeylere yerleştirerek açıklıklar asla engellenmemelidir. Bu ürün asla bir radyatör veya ısı çıkaran nesne yanına üstüne yerleştirilmemeli ya da düzgün havalandırma sağlanmadığı sürece kapalı bir yere kurulmamalıdır.
- Herhangi bir nesneyi kabin yuvalarından bu ürüne sokmayın, aksi halde tehlikeli voltaj noktalarına dokunabilir veya kısa devre yaparak yangın veya elektrik çarpması ile sonuçlanabilir. Herhangi bir sıvıyı asla bu ürüne damlatmayın.
- Dahili parçalara zarra vermemek ve pilin sızmasını önlemek için ürünü titreten bir yüzeye yerleştirmeyin.
- Asla spor, egzersiz yapılan veya titreten ortamlarda kullanmayın, aksi takdirde beklenmeyen kısa devreye veya rotor aygıtlarının, HDD, Optik sürücünün hasar görmesine sebep olacak ve hatta lityum pil ünitesini riske maruz bırakacaktır.
- Alt yüzey, havalandırma açıklıkları etrafındaki alan ve AC adaptörü ısınabilir. Yaralanmaları önlemek için cildiniz ya da gövdenizle temas etmediğinden emin olun.
- Cihazınız ve eklemelerinde bazı küçük parçalar bulunabilir. Bunları küçük çocuklardan uzak tutun.

## Elektrik gücünün kullanılması

- Bu ürün etikette belirtilen güç türü kullanılarak çalıştırılmalıdır. Kullanılan güç türünden emin değilseniz, bayinize veya bölgesel elektrik şirketine danışınız.
- Güç kablosuna herhangi bir cismin dayanmasına izin vermeyin. Bu ürünün insanların kabloyu çığneyeceği yerlere yerleştirmeyin.
- Bu ürün ile birlikte bir uzatma kablosu kullanılmışsa, uzatma kablosuna takılan cihazın toplam amper oranının uzatma kablosu amper değerini aşmadığından emin olun. Ayrıca duvardaki prize takılan tüm ürünlerin toplam değerlerinin sigarta değerini aşmadığından emin olun.
- Çok fazla aygıt takarak elektrik prizini, kayışı veya yuvayı aşırı yüklemeyin. Genel sistem yükü şube devre oranının %80'ini aşmamalıdır. Güç kayışları kullanılmışsa, yük güç kayışının giriş oranının %80'ini aşmamalıdır.
- Bu ürünün AC adaptörü üç telli topraklanan fiş ile birlikte verilmiştir. Fiş sadece topraklanan elektrik prizine takılabilir. AC adaptör fişini takmadan önce elektrik prizinin doğru topraklandığından emin olun. Fişi topraklanmayan elektrik prizine takmayın. Ayrıntılar için elektrik teknisyeniniz ile temasa geçin.



**Uyarı! Topraklama pimi bir güvenlik özelliğidir. Düzgün topraklanmayan elektrik prizi kullanılması elektrik çarpması ve/veya yaralanma ile sonuçlanabilir.**



**Not:** Ayrıca topraklama pimi bu ürünün performansı ile etkileşebilecek olan ve yakındaki diğer elektrikli aygıtların çıkardığı beklenmeyen gürültülere karşı iyi bir koruma sağlar.

- Sistem 100 - 120 ya da 220 - 240 V AC gibi çeşitli voltaj aralıklarında çalıştırılabilir. Sistemle birlikte verilen elektrik kablosu, sistemin satın alındığı ülke/bölgede kullanılan gereksinimleri karşılar. Diğer ülkelerde/bölgelerde kullanılan elektrik kabloları, ilgili ülke/bölge için gereksinimleri karşılar. Elektrik kablosu gereksinimleriyle ilgili daha fazla bilgi için yetkili bir satıcı ya da servis sağlayıcı ile görüşün.

## Ürün bakımı

Bu ürünü kendiniz onarmaya çalışmayın, kapakların açılması veya çıkarılması sizi tehlikeli voltaj noktalarına veya diğer risklere maruz bırakabilir. Tüm onarım işlemlerini nitelikli servis personeline yönlendiriniz.

Bu ürünün duvardaki priz ile olan bağlantısını kesin ve servis işlemini şu durumlarda nitelikli personele bırakın:

- güç kablosu veya fişi hasar gördüğünde, kesildiğinde veya yıprandığında
- ürüne sıvı girdiğinde
- ürün yağmura veya suya maruz kaldığında
- ürün düştüğünde veya mahfazası hasar gördüğünde
- ürün performansında servise götürülmesi gerektiğini gösteren önemli bir fark görüldüğünde
- Çalıştırma talimatları yerine getirildikten sonra ürün normal çalışmadığında



**Not:** Sadece çalıştırma talimatları tarafından kapsama dahilinde bulunan kontrolleri ayarlayın, diğer kontrollerin yanlış ayarlanması hasar ile sonuçlanabilir ve ürünü normal çalışma şartlarına geri döndürmek için genellikle nitelikli bir teknisyen tarafından kapsamlı çalışma yapılmasını gerektirecektir.

## Pilin güvenilir kullanılması için kılavuz bilgileri

Bu dizüstünde Lityum iyon pil kullanılmıştır. Bu pili nemli, ıslak veya aşındırıcı bir ortamda kullanmayın. Ürünü bir ısı kaynağının yakınında, yüksek sıcaklıktaki yerlerde, doğrudan güçlü güneş ışığı alan yerlerde, mikrodalga fırında ya da basınçlı kaplarda bulundurmuyun, saklamayın veya bırakmayın ve 60 °C'nin (140 °F) üstündeki sıcaklıklara maruz bırakmayın. Bu kılavuz bilgilerin yerine getirilmemesi pil asidinin sızmasına, ısınmasına, patlamasına veya ateş almasına ve yaralanma ve/veya hasara sebep olabilir. Pili yırtmayın, açmayın veya sökmeyin. Eğer pil sızarsa ve sızan sıvı ile temasa geçerseniz, bol su ile iyice durulayın ve derhal tıbbi yardım alın. Güvenlik sebepleri dolayısıyla ve pilin ömrünü uzatmak için, şarj işlemi 0 °C (32 °F) sıcaklığın altındaki ve 40 °C (104 °F) sıcaklığın üstündeki durumlarda şarj yapılamayacaktır.



Yeni pilin tam performansı sadece iki veya üç tam şarj ve deşarj yapıldıktan sonra elde edilebilir. Pil yüzlerce kez şarj ve deşarj edilebilir, fakat sonunda bitecektir. Çalıştırma süresi normalden gözle görülür oranda düşerse, yeni bir pil satın alın. Sadece onaylı pilleri kullanın ve bu aygıt için belirtilen onaylı şarj aletlerini kullanarak şarj edin.

Pili sadece amaçlanan amacı doğrultusunda kullanın. Hasar gören bir pili veya şarj aletini asla kullanmayın. Pili kısa devre yaptırmayın. Bozuk para, klips veya kalem gibi metal nesnelere pilin pozitif (+) ve negatif (-) kutuplarının temas etmesine sebep olursa istenmeyen kısa devre meydana gelebilir. (Bunlar pilde metal şeritler olarak görünür.) Bu durum örneğin cebinizde veya bir torbada yedek bir pil taşırken meydana gelebilir. Kutupların kısa devre yapılması pile veya bağlanan nesneye zarar verebilir.

Pil yaz veya kış aylarında kapalı bir araba içi gibi sıcak veya soğuk bir yerde kalırsa pilin kapasitesi ve ömrü düşecektir. Pilin sıcaklığını daima 15 °C ve 25 °C (59 °F ve 77 °F) sıcaklıkları arasında tutmaya çalışın. Sıcak veya soğuk pil bulunan bir aygıt pil tam şarj olduğunda dahi geçici olarak çalışmayabilir. Pil performansı özellikle donma noktasının altındaki sıcaklıklarda sınırlanabilir.

Pilleri ateşe atmayın, patlayabilir. Piller hasar gördüğünde de patlayabilir. Pilleri yerel düzenlemelere göre atınız. Mümkün olduğunda lütfen geri dönüşüm yapınız. Lütfen ev atıkları ile birlikte atmayın.

Kablosuz aygıtlar pilden gelen etkileşime maruz kalabilir, bu da performansı etkileyebilir.

## Pil ünitesinin değiştirilmesi

Dizüstü bilgisayar lityum pil kullanmaktadır. Pili ürününüz ile birlikte gelen pilin aynı türü ile değiştirin. Başka bir pil kullanılması yangın veya patlama riski taşıyabilir.



**Uyarı! Piller düzgün kullanılmadığında patlayabilir. Pilleri sökmeyin veya ateşe atmayın. Pilleri çocuklardan uzak tutun. Biten pilleri atarken yerel düzenlemelere uygun davranın.**

## Optik Sürücü Aygıtı için Uyarı (sadece belirli modeller)

Dikkat: Bu cihaz, bir lazer sistemine sahiptir ve "SINIF 1 LAZER ÜRÜN" olarak sınıflandırılmaktadır. Bu aygıtla herhangi bir sorun yaşarsanız lütfen en yakınınızdaki YETKİLİ servisle görüşün. Lazer ışınıyla doğrudan temas etmeyi önlemek için kasayı açmaya çalışmayın.

SINIF 1 LAZER ÜRÜNÜ

DİKKAT: AÇIKKEN GÖRÜNMEZ LAZER RADYASYONU. İŞİNA MARUZ KALMAYIN.

APPAREIL A LASER DE CLASSE 1 PRODUIT

LASERATTENTION: RADIATION DU FAISCEAU LASER INVISIBLE EN CAS D'OUVERTURE. EVITER TOUTE EXPOSITION AUX RAYONS.

LUOKAN 1 LASERLAITE LASER KLASSE 1

VORSICHT: UNSICHTBARE LASERSTRAHLUNG, WENN ABDECKUNG GEÖFFNET NICHT DEM STRAHL AUSSETZEN

PRODUCTO LÁSER DE LA CLASE I

ADVERTENCIA: RADIACIÓN LÁSER INVISIBLE AL SER ABIERTO. EVITE EXPONERSE A LOS RAYOS.

ADVARSSEL: LASERSTRÅLING VEDÅBNING SE IKKE IND I STRÅLEN.

VARO! LAVATTAESSA OLET ALTTINA LASERSÄTEILYLLÄ.

VARNING: LASERSTRÅLNING NÅR DENNA DEL ÅR ÖPPNAD ÅLÅ TUIJOTA SÄTEESEENSTIRRA EJ IN I STRÅLEN

VARNING: LASERSTRÅLNING NAR DENNA DEL ÅR ÖPPNADSTIRRA EJ IN I STRÅLEN

ADVARSSEL: LASERSTRÅLING NAR DEKSEL ÅPNESSTIRR IKKE INN I STRÅLEN

## Telefon hattının güvenliği

- Kullanılmadığında ve/veya onarım öncesi tüm telefon hatlarının cihaz ile olan bağlantısını kesin.
- Yıldırım sonucu elektrik çarpmasını önlemek için telefon hattını yıldırım çakarken veya gök gülerken bu cihaza bağlamayın.



.....

**Uyarı! Güvenlik sebepleri dolayısıyla komponentleri değiştiren veya eklerken uygun olmayan parçaları kullanmayın. Satın alma seçenekleri için bayinize danışın.**

## Çalışma ortamı



.....

**Uyarı! Güvenlik sebebiyle dizüstü bilgisayarınızı aşağıdaki şartlarda kullanırken tüm kablosuz veya radyo aktarım cihazlarını kapatın. Bu aygıtlara herhangi bir sınırlama getirilmeden şunlar dahildir: kablosuz lan (WLAN), Bluetooth ve/veya 3G.**

Herhangi bir alanda yürürlükte olan özel düzenlemere uygun davranmayı unutmayın ve kullanılmasının yasak olduğu yerlerde veya etkileşime ya da tehlikeye sebep olduğu durumlarda aygıtınızı daima kapatın. Aygıtı sadece normal çalışma pozisyonlarında kullanın. Bu aygıt normal kullanıldığında RF maruz kalma kılavuz bilgilerine uygundur ve alet ve anteni vücudunuzdan en az 1,5 santimetre (5/8 inç) uzakta tutulmalıdır (aşağıdaki şekle bakınız). Metal bulunmamalıdır ve aygıtı vücudunuzdan yukarıda belirtilen mesafede uzağa yerleştirmelisiniz. Veri dosyalarını veya mesajları başarıyla aktarmak için bu aygıt ağa kaliteli bir şekilde bağlanmalıdır. Bazı durumlarda veri dosyalarının veya mesajların aktarılması bu bağlantı kuruluncaya kadar gecikebilir. Aktarım tamamlanıncaya kadar yukarıda belirtilen mesafe talimatlarının yerine getirildiğinden emin olun. Aygıtın parçaları manyetikdir. Metalik materyaller cihaza iliştilerilebilir ve duyma yardımı kullanan kişiler duyma yardımı bulunan kulaklarında aygıtı tutmamalıdır. Aygıtın yanına kredi kartı veya diğer manyetik saklama ortamı yerleştirmeyin, çünkü bunlarda bulunan bilgiler silinebilir.

## Tıbbi aygıtlar

Kablosuz telefonlar da dahil olmak üzere herhangi bir radyo aktarım cihazının çalışması yetersiz korunan tıbbi aygıtların işlevselliği ile etkileşebilir. Harici RF enerjisinden yeterince korunup korunmadıklarını belirlemek veya aklınıza takılan soruları sormak için bir hekim veya tıbbi cihaz üreticisi ile temasa geçiniz. Sağlık bakım tesislerinde iken cihazınızı kapatmanız uyarısı veriliyorsa cihazı kapatınız. Hastaneler veya sağlık bakım tesisleri harici RF aktarımlarına karşı hassas olan ekipmanı kullanabilir.

**Kalp pilleri.** Kalp pili ile etkileşmesini önlemek için kalp pili üreticileri kablosuz aygıt ile kalp pili arasında en az 15,3 santimetrelilik (6 inç) bir boşluk bırakılmasını önermektedir. Bu öneriler, Kablosuz Teknoloji Araştırması ile ortaya konulan bağımsız araştırmalar ile uyumludur. Kalp pili bulunan kişiler aşağıdakileri yapmalıdır:

- Aygıtı daima kalp pilinden 15,3 santimetre (6 inç) uzakta tutun
- Aygıt kapatıldığında aygıtı kalp pilinin yakınında taşımayın. Etkileşime girdiğinden şüphelenirseniz, aygıtınızı kapatın ve taşıyın.

**Duyma yardımcıları.** Bazı dijital kablosuz aygıtlar bazı duyma yardımcı maddeleri ile etkileşebilir. Etkileşim meydana gelirse, servis sağlayıcınıza danışınız.

## Araçlar

RF sinyalleri motorlu araçlarda elektronik yakıt enjeksiyon sistemleri, elektronik anti kayma (anti kilitleme) fren sistemleri, elektronik hız kontrol sistemleri ve hava yastığı sistemleri gibi yanlış veya hatalı kurulan koruma altındaki elektronik sistemleri etkileyebilir. Daha fazla bilgi için, aracınızın ya da eklenen herhangi bir cihazın üretici firması veya temsilcisi ile ya görüşünüz. Aygıtta sadece nitelikli personel servis vermeli veya aygıtı araca kurmalıdır. Yanlış kurulum veya servis tehlikeli olabilir ve aygıt için olan herhangi bir garantiyi boşa çıkarabilir. Aracınızdaki tüm kablosuz ekipmanın doğru takıldığını ve düzgün çalıştığını düzenli olarak kontrol edin. Alev alabilen sıvıları, gazları veya patlayıcı maddeleri aygıt, parçaları veya eklemeleri ile aynı yerde bulundurmeyin veya taşımayın. Hava yastığı bulunan araçlar için hava yastıklarının büyük bir kuvvetle şiştiklerini aklınızda bulundurun. Kurulan veya taşınabilir kablosuz cihazlar da dahil olmak üzere nesnelere hava yastığının veya hava yastığının açılacağı bölgenin üzerine yerleştirmeyin. Araç içi kablosuz cihazları yanlış kurulursa ve hava yastığı patlarsa, ciddi yaralanma ile sonuçlanabilir. Aygıtınızı uçakta kullanmak yasaktır. Uçağa binmeden önce aygıtınızı kapatın. Uçakta kablosuz tele aygıtların kullanılması uçağın çalışmasına zararlı olabilir, kablosuz telefon şebekesini kesintiye uğratabilir ve yasa dışı olabilir.

## Potansiyel olarak patlayıcı ortamlar

Potansiyel patlama tehlikesi bulunan yerlerde aygıtınızı kapatın ve işaretlere ve talimatlara uygun davranın. Potansiyel patlama tehlikesi bulunan alanlara normalde araç motorunuzu kapatmanız gereken alanlar dahildir. Bu gibi alanlardaki kıvılcımlar patlamaya veya yangına sebep olarak bedensel yaralanma ve hatta can kaybı ile sonuçlanabilir. Dizüstü bilgisayarınızı servis istasyonlarındaki gaz pompalarının yakınında kapatın. Radyo cihazının yakıt bulunan yerlerde, depo ve dağıtım alanlarında, patlama süreçlerinin bulunduğu kimyasal tesislerde kullanılması ile ilgili kısıtlamaları müşahade ediniz. Potansiyel patlama tehlikesine sahip alanlar her zaman olmasa da büyük çoğunlukta işaretlenir. Bunlara tekne güverte altları, kimyasal madde aktarımı veya saklama tesisleri, sıvılaştırılan petrol gazı kullanan araçlar (örn propan veya bütan) ve havada kimyasal madde ya da tane, toz veya metal tozu gibi partiküller bulunan alanlar dahildir. Kablosuz telefon kullanımının yasak olduğu yerlerde ya da etkileşime veya tehlikeye sebep olacak durumlarda dizüstü bilgisayarını açmayın.

## Acil aramalar

**Uyarı:** Bu aygıttan acil arama yapamazsınız. Acil arama yapmak için cep telefonunuzdan veya diğer telefonla arama sisteminden arama yapacaksınız.

## İmha talimatları

Bu elektronik aygıtı imha ederken çöpe atmayın.

Çevre kirliliğini en aza indirmek ve küresel ortamı en iyi şekilde korumak için lütfen yeniden işleyin. Elektronik ve Elektrikli Cihaz (WEEE) düzenlemeleri hakkında ayrıntılı bilgi için:

<http://www.acer-group.com/public/Sustainability/sustainability01.htm>.



## Civa uyarısı

İçinde ampül bulunan projektörler ya da LED'siz aydınlatılan LCD/CRT monitör veya ekran bulunan elektronik ürünler için: Bu ürünlerdeki lampa(lar)da civa vardır ve yerel, eyalet veya federal yasalara göre yeniden işlenmeli veya imha edilmelidir. Daha fazla bilgi için

[www.eiae.org](http://www.eiae.org) adresinden Elektronik Endüstri Derneği ile temasa geçiniz.

Lambaya özel imha bilgileri için [www.lamprecycle.org](http://www.lamprecycle.org) sitesini ziyaret ediniz.



## ENERGY STAR



Acer'in ENERGY STAR simgesini taşıyan ürünleri enerji maliyetlerini düşürerek parasal tasarruf etmenizi ve özelliklerden ya da performanstan feragat etmeden çevreyi korumanızı sağlar. Acer müşterilerimize ENERGY STAR simgesini taşıyan ürünleri sunmaktan gurur duymaktadır.

ENERGY STAR nedir?

ENERGY STAR simgesini taşıyan ürünler daha az enerji tüketir ve ABD Çevre Koruma Ajansı tarafından belirlenen çok sıkı enerji verimi kılavuz bilgilerini yerine getirerek sera gazı çıkışını önler. Acer müşterilerin paradan tasarruf etmesine, enerji maliyetlerini düşürmesine ve çevre kalitesini iyileştirmesine yardımcı olan ürünlerini ve hizmetlerini dünya çapında sunmaktadır. Daha iyi enerji verimi ile enerjiden daha fazla tasarruf edebilir, sera gazlarını daha da düşürerek iklim değişim risklerini azaltabiliriz. Daha fazla bilgi için <http://www.energystar.gov> veya <http://www.energystar.gov/powermanagement> kısmına bakınız.

Acer ENERGY STAR simgesini taşıyan ürünler: (sadece belirli modeller)

- Daha az ısı çıkarır ve soğutma yüklerini ve iklimsel ısınmaları azaltır.
- 10 ve 30 dakika süreyle kullanılmadığında kendiliğinden sırasıyla "ekran uykuda" ve "bilgisayar uykuda" moduna geçer.
- Bilgisayarı uyku modundan çıkarmak için klavyenin bir tuşuna basın ya da fareyi oynatın.
- Bilgisayarlar "uyku" modunda iken %80'den fazla enerji tasarrufu sağlar.

ENERGY STAR ve ENERGY STAR simgesi ABD'de tescil edilmiş markalardır.

## Rahat kullanım için ipuçları ve bilgiler

Bilgisayar kullanıcıları uzun süreli kullanımların ardından gözlerde yorgunluk ve baş ağrısı hissedebilir. Kullanıcılar ayrıca bilgisayar önündeki uzun süreli çalışma sonucunda fiziksel yaralanma riski altında da kalmaktadır. Uzun çalışma süresi, yanlış poz, kötü çalışma alışkanlıkları, stres, yetersiz çalışma şartları, kişisel sağlık ve diğer etmenler bedensel yaralanma riskini büyük oranda artırmaktadır.

Yanlış bilgisayar kullanımı bilek tünel sendromuna, tendonitis, tenosinovitis veya diğer kas-iskelet bozukluklarına sebep olabilir. Aşağıdaki semptomlar ellerde, bileklerde, kollarda, omuzlarda, boyunda veya sırtta görülebilir:

- halsizlik veya yanma veya karıncalanma hissi
- kşınma, kırgınlık veya kızarma
- acı, şişme veya çarpıntı
- sertlik veya gerginlik
- soğuk alma veya halsizlik

Bu semptomlar varsa veya bilgisayar kullanımı ile ilgili diğer sürekli rahatsızlığınız ve/veya acınız varsa derhal bir hekime danışın ve şirketinizin sağlık ve güvenlik departmanını durumdan haberdar edin.

Aşağıdaki bölüm daha rahat bilgisayar kullanımı için ipuçları içerir.

## Rahat olduğunuz bölgenin bulunması

Monitörünüzün görüntüleme açısını ayarlayarak, ayak koyma yeri kullanarak veya oturma yüksekliğini ayarlayarak en rahat olduğunuz bölgeyi bulun. Aşağıdaki ipuçlarını müşahade edin:

- Sabit bir pozisyonda uzun süre kalmayın
- İleri ve/veya geri yaslanmayın
- Bacak kaslarınızdaki gerginliği almak için ayağa kalkın ve düzenli olarak yürüyün
- Boyun ve omuzlarınızı rahatlatmak için kısa molalar verin
- Kaslarınızı germeyin veya omuzlarınızı silkmeyin
- Harici ekranı, klavyeyi ve fareyi düzgün ve ulaşabileceğiniz şekilde kurun
- Monitörünüze belgelerden daha fazla bakıyorsanız, ekranı masanızın ortasına yerleştirerek sırt gerginliğini en aza indirin

## Gözlerinize dikkat etme

Uzun süre bakma, yanlış gözlük veya kontakt lens kullanma, parlama, odanın aşırı aydınlık olması, kötü odaklanan ekranlar, çok küçük yazılar ve düşük kontrastlı ekranlar gözlerinizi yorabilir. Aşağıdaki bölümlerde gözlerdeki yorgunluğu nasıl düşüreceğiniz anlatılmaktadır.

### Gözler

- Gözlerinizi sık sık dinlendirin.
- Monitörden uzağa bakarak ve uzaktaki bir noktaya odaklanarak gözlerinize düzenli molalar verin.
- Gözlerinizin kurummasını önlemek için sık sık göz kırpin.

### Ekran

- Ekranınızı temiz tutun.
- Başınızı ekranın üst kenarından daha yüksekte tutun, böylece ekranın ortasına bakarken gözleriniz aşağıya baksın.
- Metini daha rahat okumak ve grafiklerin net olması için ekranın parlaklığını ve/veya kontrastını rahat bir düzeye ayarlayın.
- Parlamayı ve yansımaları önleyin:
  - ekranı pencereye veya herhangi bir ışık kaynağına yandan bakacak şekilde yerleştirin
  - perde, gölgelik veya ışık kapatıcı kullanarak odadaki ışığı en aza indirin
  - bir görev ışığı kullanın
  - ekranın görüntüleme açısının değiştirilmesi
  - yansıma düşürücü filtre kullanımı
  - ekranın ön üst kenarından çıkan bir kart tutucu gibi bir görüntü vizörünün kullanılması
- Ekranınızı bozuk bir görüntüleme açısına ayarlamayın.
- Açık pencereler gibi parlak ışık kaynaklarına uzun süre bakmayın.

## İyi çalışma alışkanlıklarının geliştirilmesi

Bilgisayarınızı daha rahat ve üretken bir şekilde kullanmak için aşağıdaki çalışma alışkanlıklarını geliştirin:

- Düzenli olarak ve sık sık kısa molalar verin.
- Bazı gerilme egzersizleri yapın.
- Mümkün olduğunca sık taze hava soluyun.
- Düzenli egzersiz yapın ve vücudunuzun sağlığını koruyun.



.....  
**Uyarı! Bilgisayarınızı yatak veya kanepede kullanmanızı önermeyiz. Bu kaçınılmaz bir durum ise, sadece kısa bir süre çalışın, düzenli molalar verin ve bazı gerilme egzersizleri yapın.**



.....  
**Not: Daha fazla bilgi için lütfen "Düzenlemeler ve güvenlik uyarıları" sayfa 45 konusuna bakınız.**

# İlk şeyler ilk

Mobil bilgisayar ihtiyaçlarınızı karşılamak için tercihinizi Acer dizüstü bilgisayardan yana yaptığınız için teşekkür ederiz.

## Rehberleriniz

Acer dizüstü bilgisayarı kullanırken size yardımcı olması için bir dizi rehber tasarladık:

İlk önce, **Quick start up guide...** poster bilgisayarınızı başlatmanıza yardım eder.

Basılı **Aspire Serisi Genel Kullanıcı Kılavuzu** Aspire ürün serisindeki tüm modellere uygulanan faydalı bilgiler içermektedir. Acer eRecovery Management, klavyeyi kullanma, Ses vs. gibi temel konular içermektedir. Lütfen aşağıda bahsedilen **AcerSistem Kullanıcı Kılavuzu'nun (AcerSystem User Guide)** yanı sıra **Genel Kullanıcı Kılavuzu'un** doğası gereği zaman zaman serinin sadece belirli modellerinde bulunan işlev ve özelliklere başvurduğunu ancak satın aldığınız modelde gerekli olmayabileceğini unutmayın. Bu durumda metin "sadece belirli modeller" yazısıyla işaretlenmiştir.

Daha verimli olmak için bilgisayarınızın size nasıl yardım ettiğini görmek için lütfen **AcerSistem Kullanıcı Kılavuzu'na (AcerSystem User Guide)** bakın. Bu rehber; sistem işlevleri, veri kurtarma, genişletme seçenekleri ve sorun giderme gibi konular üzerine detaylı bilgi içerir. Ayrıca; garanti bilgisi ve dizüstü bilgisayarınız için genel kurallar ve güvenlik önlemleri içerir. PDF dosyası içinde mevcuttur ve dizüstü bilgisayarınızda önceden yüklüdür. Ona ulaşmak için bu adımları takip edin:

- 1 Bütün  **Başlat > Programlar > AcerSistemi'**ni, tıklayın.
- 2 **AcerSistemi Kullanıcı Kılavuzu'nu (AcerSystem User Guide)** tıklayın.



.....

**Not:** Adobe Reader gerektiren dosyayı inceleme. Adobe Reader bilgisayarınızda yüklü değilse **AcerSistemi Kullanıcı Kılavuzu'nu (AcerSystem User Guide)** tıklamak Adobe Reader ayarlama programını çalıştıracaktır. Bu yüklemeyi tamamlamak için ekrandaki yönergeleri takip edin. Adobe Reader'in nasıl kullanıldığını öğrenmek için, **Yardım ve Destek** menüsüne girin.



# Bilgisayarınızın kullanımı için temel bakım ve ipuçları

## Bilgisayarı açma kapama

Bilgisayarı açmak için LCD ekranın altındaki güç düğmesine basıp bırakmanız yeterlidir. Güç butonunun yeri için "**Quick start up guide**" bakın.

Kapatmak için aşağıdakilerden birini yapın:

- Windows kapama emrini kullanın  
**Başlat**'a tıklayın daha sonra **Kapat**'a tıklayın.
- Güç butonunu kullanın

Ayrıca uyku hızlı erişim tuşuna basarak <Fn> + <F4> bilgisayarı uyku moduna da koyabilirsiniz.



**Not:** Bilgisayarı normal olarak kapatamazsanız, bilgisayarı kapatmak için güç butonuna basın ve dört saniyeden fazla basılı tutun. Bilgisayarı kapatırsanız ve yeniden açmak isterseniz açmadan önce en az iki saniye bekleyin.

## Bilgisayarınızın bakımı

Bilgisayarınıza iyi bakarsanız iyi bir şekilde işleyecektir.

- Bilgisayarı direkt güneş ışığına maruz bırakmayın. Radyatör gibi ısı kaynaklarının yanına koymayın.
- Bilgisayarınızı 0 °C (32 °F) 'ın altında ve 50 °C (122 °F)'ın üstündeki sıcaklıklara maruz bırakmayın.
- Bilgisayarınızı manyetik alanlarda bırakmayın.
- Bilgisayarı yağmura ve neme maruz bırakmayın.
- Bilgisayarın üzerine su veya hiçbir sıvı dökmeyin.
- Bilgisayarı ağır şoka ya da titreşime maruz bırakmayın.
- Bilgisayarı toza ve kire maruz bırakmayın.
- Bilgisayarın üstüne hiçbir nesne koymayın.
- Bilgisayar ekranını kapatırken çarpmayın.
- Bilgisayarı asla düz olmayan yerlere koymayın.

## AC adaptörünün bakımı

Burada AC adaptörünün bakımı için bazı yollar vardır:

- Adaptörü başka bir cihaza takmayın.
- Güç kablosuna basmayın ya da üzerine ağır nesnelere koymayın. Güç kablosunu düzgünce sarın ve ayak altında tutmayın.
- Güç kablosunu çıkarırken kablodan değil fişten tutarak çekin.
- Eğer uzatma kablosu kullanıyorsanız, takılan cihazın toplam amper oranları kablodan amper oranını geçmemelidir. Ayrıca, tek duvara takılan bütün cihazın toplam güncel oranı sigorta oranını geçmemelidir.

## Pil kutusunun bakımı

Burada pil kutusunun bakımı için bazı yollar vardır:

- Değiştirdiğinizde aynı tür pilleri kullanın. Pilleri yerleştirirken ve çıkarırken gücü kapatın.
- Pillere dokunmayın. Çocuklardan uzak tutun.
- Kullanılan pilleri yerel düzenlemelere göre elden çıkarın. Mümkünse geri dönüşüm yapın.

## Temizlik ve servis

Bilgisayarı temizlerken bu adımları takip edin:

- 1 Bilgisayarı kapatın ve pil kutusunu çıkarın.
- 2 AC adaptörünü sökün.
- 3 Yumuşak ve nemli bir bez kullanın. Sıvı ya da gazlı temizleyiciler kullanmayın.

Aşağıdakilerden herhangi biri meydana gelirse:

- Bilgisayar düştü ve gövde zarar gördü
- Bilgisayar normal çalışmıyor

Lütfen "**Sık Sorulan Sorular**" sayfa 41 bakın.

## Değerli Acer Kullanıcısı

### BAKIM, ONARIM ve KULLANIMDA UYULMASI GEREKEN KURALLAR

Notebookunuzu ilk kez çalıştırdığınızda

Bir arıza durumunda

Arızalı notebookunuzu Yetkili Teknik Servisimize  
teslim ederken

### TAŞIMA ve NAKLİYE SIRASINDA DİKKAT EDİLECEK HUSUSLAR

### KULLANIM SIRASINDA İNSAN VE ÇEVRE SAĞLIĞINA TEHLİKELİ VEYA ZARARLI OLABİLECEK DURUMLARA İLİŞKİN UYARILAR

### KULLANIM HATALARINA İLİŞKİN BİLGİLER

Garanti Belgesi

Garanti Kapsamı

### TÜKETİCİNİN KENDİ YAPABİLECEĞİ BAKIM, ONARIM VEYA ÜRÜNÜN TEMİZLİĞİNE İLİŞKİN BİLGİLER

Notebookunuzun Temizliği

### PERİYODİK BAKIM GEREKTİRMESİ DURUMUNDA, PERİYODİK BAKIMIN YAPILACAĞI ZAMAN ARALIKLARI İLE KİMİN TARAFINDAN YAPILMASI GEREKTİĞİNE İLİŞKİN BİLGİLER

Notebookunuzun Periyodik Bakımı;

### BAKANLIKÇA TESPİT ve İLAN EDİLEN KULLANIM ÖMRÜ

### Güvenliğiniz ve rahatınız için bilgi

Güvenlik talimatları

Optik Sürücü Aygıtı için Uyarı (sadece belirli modeller)

Çalışma ortamı

Tıbbi aygıtlar

Araçlar

Potansiyel olarak patlayıcı ortamlar

Acil aramalar

İmha talimatları

Civa uyarısı

ENERGY STAR

Rahat kullanım için ipuçları ve bilgiler

iii

iii

iv

iv

iv

vi

vi

vi

vii

vii

ix

ix

ix

ix

ix

x

x

xiii

xiv

xv

xv

xvi

xvi

xvi

xvi

xvii

xvii

# İçindekiler







<b>İlk şeyler ilk</b>	<b>xx</b>
Rehberleriniz	xx
Bilgisayarınızın kullanımı için temel bakım ve ipuçları	xxi
Bilgisayarı açma kapama	xxi
Bilgisayarınızın bakımı	xxi
AC adaptörünün bakımı	xxii
Pil kutusunun bakımı	xxii
Temizlik ve servis	xxii
<b>Özel tuşlar ve göstergeler</b>	<b>1</b>
Kablosuz aygıtlarınızı etkinleştirir	2
<b>Dokunmatik yüzey</b>	<b>3</b>
Dokunmatik yüzey temelleri (iki tıklama düğmesi ile)	3
<b>Klavyenin kullanımı</b>	<b>4</b>
Kilit tuşları ve sayısal tuş takımı*	4
Kısayol Tuşları	5
Windows tuşları	6
<b>Ses</b>	<b>7</b>
Acer PureZone (sadece belirli modeller)	7
Tuba (sadece belirli modeller)	7
Dolby Home Theater'ın çevre/çok kanallı ses için kullanılması (sadece belirli modeller)	7
<b>Video</b>	<b>8</b>
16:9 ekran	8
<b>Sistem uygulamalarının kullanılması</b>	<b>9</b>
Acer Bio-Protection (sadece belirli modeller)	9
Acer Backup Manager	10
<b>Güç yönetimi</b>	<b>11</b>
<b>Acer eRecovery Management</b>	<b>12</b>
Yedekleme disklerinin yakılması	13
Geri Yükleme	14
Yedekleme disklerinden Windows'yu geri yükleme	15
<b>Acer Arcade Deluxe</b>	<b>17</b>
Genel kontroller	18
Gezinti kontrolleri	18
Sosyal ağ sitelerinin kullanılması	18
Foto	18
Video	19
Çalıcı kontrolleri	19
Müzik	20
Güncelle	20

<b>Pil kutusu</b>	<b>21</b>
Pil kutusunun özellikleri	21
Pil ömrünü uzatma	21
Pil kutusunu yerleştirme ve çıkarma	22
Pili şarj etme	23
Pil seviyesini kontrol etme	23
Pil ömrünü etkili kılma	23
Düşük pil uyarısı	24
<b>Diz üstü bilgisayarınızı yanınızda götürmek</b>	<b>25</b>
Masa üstü ile bağlantıların kesilmesi	25
Kısa yolculuklar	25
Bilgisayarı hazırlamak	25
Toplantılara neler götürülür	26
Bilgisayarı eve götürmek	26
Bilgisayarı hazırlamak	26
Yanınızda neler götürmelisiniz	26
Özel hususlar	27
Ev ofis kurmak	27
Bilgisayarla yolculuk	27
Bilgisayarı hazırlamak	27
Yanınızda neler götürmelisiniz	27
Özel hususlar	28
Bilgisayarla uluslararası yolculuk	28
Bilgisayarı hazırlamak	28
Yanınızda neler götürmelisiniz	28
Özel hususlar	28
<b>Bilgisayarınızı güven altına almak</b>	<b>29</b>
Bilgisayar güvenlik kilidini kullanmak	29
Şifre kullanmak	29
Şifrelerin girilmesi	30
Şifrelerin belirlenmesi	30
<b>Seçenekler yoluyla genişletme</b>	<b>31</b>
Bağlanırlık seçenekleri	31
Faks/veri modemi (sadece belirli modeller)	31
Dahili ağ özelliği	32
Müşteri arayüzü (CIR) (sadece belirli modeller)	32
Evrensel Seri Veriyolu (USB)	33
IEEE 1394 bağlantı noktası (sadece belirli modeller)	33
Yüksek Çözünürlükte Multimedya Arayüzü (sadece belirli modeller)	34
ExpressCard (sadece belirli modeller)	34
Hafıza yükleme (sadece belirli modeller)	36

<b>Windows Media Center ile TV Keyfi</b>	<b>37</b>
Giriş türünüzü seçin	37
TV'yi isteğe bağlı DVB-T (dijital TV) anteni (seçilen modeller için) ile izleyin	37
Dijital anteni bağlamak için	37
Harici bir anten veya kablo soketi ile TV izlemek	38
BIOS işlevi	39
Yükleme sırası	39
Disk-to-disk recovery sağlama	39
Parola	39
Yazılımı kullanma	40
DVD filmlerini oynatma	40
<b>Sık Sorulan Sorular</b>	<b>41</b>
Servis Talebi	43
Uluslararası Gezginler Garantisi (ITW)	43
Aramadan önce	43
<b>Sorun giderme</b>	<b>44</b>
Sorun giderme ipuçları	44
Hata mesajları	44
<b>Düzenlemeler ve güvenlik uyarıları</b>	<b>45</b>
FCC uyarısı	45
Modem bildirimleri (sadece belirli modeller)	46
LCD piksel açıklaması	46
Radyo cihazının düzenleme bildirimini	46
Genel	46
FCC RF güvenlik gereklilikleri	47
Kanada — Düşük güçle çalışan lisans harici radyo iletişim cihazları (RSS-210)	48
Exposure of humans to RF fields (RSS-102)	48
LCD panel ergonomic specifications	48

# Özel tuşlar ve göstergeler

Özel tuşlar ve göstergeler kullanışlı özellikler ve net durum bilgileri için kolay erişim sağlar.

Simge	Öge	Tanım
	Yedekleme Tuşu	Üç adımlı veri yedekleme için Acer Backup Management'ı başlatır (sadece belirli modeller).
<b>P</b>	PowerSmart tuşu	Bilgisayarınızı güç tasarrufu moduna çevirir (sadece belirli modeller).
	Programlanabilir tuşlar	Kullanıcı tarafından programlanabilir (sadece belirli modeller).
	Güç göstergesi	Bilgisayarın güç durumunu gösterir.
	Batarya göstergesi	Bilgisayarın pil durumunu gösterir. <b>1. Şarj:</b> Pil şarj olurken ışık kehribar renginde yanar. <b>2. Tamamen şarj oldu:</b> AC modundayken ışık mavi yanar.
	İletişim göstergesi	Bilgisayarın kablosuz bağlanabilirlik aygıt durumunu gösterir.
	HDD göstergesi	Sabit diskini etkin olduğunu gösterir.
	Num Lock göstergesi	Num Lock etkin olduğunda yanar (sadece belirli modeller).
	Caps Lock göstergesi	Caps Lock etkin olduğunda yanar (sadece belirli modeller).

## Kablosuz aygıtlarınızı etkinleştirir

Başlatma Yöneticisi bilgisayarınızdaki çeşitli kablosuz bağlanabilirlik aygıtlarını etkinleştirir ve engeller.

<Fn> + <F3> tuşuna basarak Başlatma Yöneticisi pencere panelini açın.

Kırmızı değişiklik aygıtın kapalı olduğunu gösterir.

- Kırmızı değişikliğe tıklayarak aygıtı açın.

Yeşil değişiklik aygıtın açık olduğunu gösterir.

- Yeşil değişikliğe tıklayarak aygıtı kapatın.

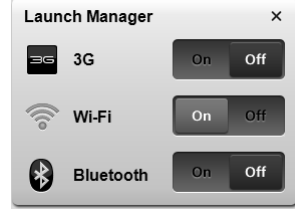

**Not:** İletişim aygıtları sistem yapılandırmasına göre farklılık gösterebilir. İlave seçenekler için ilgili aygıtların yapılandırma paneline giriş yapmanız gerektiğini unutmayın.



# Dokunmatik yüzey

Dahili dokunmatik yüzey, yüzeyindeki hareketleri algılayan bir işaretleme cihazıdır. Bu, parmağınızı bu yüzeyde gezdirdikçe imlecin buna yanıt verdiği anlamına gelir. Palmrest'teki merkezi pozisyon en uygun rahatlığı ve desteği sağlar.

## Dokunmatik yüzey temelleri (iki tıklama düğmesi ile)

Aşağıdaki öğeler iki tıklama düğmesi ile tuş takımını nasıl kullanacağınızı gösterir.

- İmleci hareket ettirmek için parmağınızı dokunmatik yüzey üzerinde gezdirin.
- Seçme ve çalıştırma fonksiyonları için dokunmatik yüzeyin altına yerleştirilmiş olan sol ve sağ tuşlara basın. Bu iki tuş farenin sol ve sağ tuşları ile benzer işleve sahiptir. Dokunmatik yüzeye hafif bir vuruş, sol fare tuşuna basma işlemi ile aynıdır.

Fonksiyon	Sol tuş	Sağ tuş	Ana dokunmatik yüzey
Çalıştır	İki kez hızlıca basın.		İki kez hafifçe vurun (fare tuşuna iki kez hızlıca basma hızında).
Seçme	Bir kez basın.		Bir kez hafifçe vurun.
Sürükleme	Tıklayın ve tutun, sonra imleci sürüklemek için dokunmatik yüzeyde parmağınızı kullanın.		İki kez hafifçe vurun (fare tuşuna iki kez hızlıca basma hızında); ikinci vuruşta parmağınızı dokunmatik yüzeyde bekletin ve imleci sürükleyin.
Kontekst menüsüne erişim		Bir kez basın.	



**Not:** Gösterimler sadece referans amaçlıdır. Bilgisayarınızın gerçek konfigürasyonu satın aldığınız modele bağlıdır.



**Not:** Dokunmatik yüzeyi kullanırken, — şekilde saklayın ve parmaklarınızı — kuru ve temiz tutun. Dokunmatik yüzey parmak hareketlerine duyarlıdır ; Bu yüzden ne kadar hafif dokunursanız o kadar iyi sonuç alırsınız. Daha sert bir şekilde vurmak dokunmatik yüzey'in yanıtını artırmaz.



**Not:** Dokunmatik yüzeyinizde dikey ve yatay kaydırma zaten etkinleştirilmiştir. Windows Denetim Masasındaki Fare ayarları ile devre dışı bırakılabilir.

# Klavyenin kullanımı

Klavyede tam boyutlu tuşlar, sayısal tuş takımı\*, ayrı imleç, kilit, Windows, fonksiyon ve özel tuşlar mevcuttur.

## Kilit tuşları ve sayısal tuş takımı\*

Klavyede, açıp kapatabileceğiniz üç adet kilit tuşu mevcuttur.

Kilit tuşu	Açıklama
Caps Lock	Caps Lock açıkken yazılan tüm alfabetik karakterler büyük harflidir.
Num Lock <Fn> + <F11>*	Num Lock açıkken, tuş takımı sayısal moddadır. Tuşlar hesap makinesi olarak işlev görür (+, -, *, ve / aritmetik operatörlerle birlikte). Bir çok sayı veri girişi yapacaksanız bu modu kullanın. Daha iyi bir çözüm harici bir tuş takımı bağlamak olacaktır.
Scroll Lock <Fn> + <F12>	Scroll Lock açıkken, yukarı ya da aşağı ok tuşlarına bastığınızda ekran bir satır yukarı ya da aşağı hareket eder. Scroll Lock bazı uygulamalarda çalışmaz.

Sayısal tuş takımı masaüstü bir sayısal tuş takımı olarak işlev yapar. Tuşların sağ üst köşelerindeki küçük karakterlerle gösterilir. Klavye kullanımını basitleştirmek için imleç-kontrol tuş sembolleri tuşlara yazılmamıştır.















İstenilen erişim	Num Lock açık	Num Lock kapalı
Tuş takımındaki sayı tuşları	Normal şekilde sayıları yazın.	
Tuş takımındaki imleç-kontrol tuşları	İmleç-kontrol tuşlarını kullanırken <Shift> tuşuna basılı tutun.	İmleç-kontrol tuşlarını kullanırken <Fn> tuşuna basılı tutun.
Önemli klavye tuşları	Tuş takımını kullanarak harf yazarken <Fn> tuşuna basılı tutun.	Normal şekilde harfleri yazın.

\* sadece belirli modeller

## Kısayol Tuşları





















Bilgisayarda, ekran parlaklığı ve ses çıkışı gibi bilgisayarın birçok kontrolüne erişimin sağlanması için faydalı tuşlar yer almaktadır.

Faydalı tuşları etkinleştirmek için, faydalı tuş kombinasyonundaki diğer tuşa basmadan önce <Fn> tuşuna basılı tutun.

Faydalı tuş	Simge	İşlev	Tanım
<Fn> + <F3>		İletişim anahtarı	Bilgisayarın iletişim aygıtlarını etkinleştirir/engeller. (İletişim aygıtları yapılandırmaya göre farklılık gösterebilir.)
<Fn> + <F4>		Uyku	Bilgisayarı Uyku moduna sokar.
<Fn> + <F5>		Ekran değişikliği	Görüntü ekranı, harici monitör (eğer bağlıysa) ve ikisi arasında ekran çıktısını değiştirir.
<Fn> + <F6>		Ekran kapalı	Görüntü ekran arka ışığını, güçten kazanmak için kapatır. Geriye dönmek için herhangi bir tuşa basın.
<Fn> + <F7>		Dokunmatik yüzey değişikliği	Dahili dokunmatik yüzeyi açar ve kapatır.
<Fn> + <F8>		Hoparlör değişikliği	Hoparlörleri açar ve kapatır.
<Fn> + <F11>		NumLk	Gömülü sayısal tuş takımı açık veya kapalı (sadece belirli modeller).
<Fn> + <D>		Parlaklığı artır	Ekran parlaklığını artırır.
<Fn> + <C>		Parlaklığı azalt	Ekran parlaklığını azaltır.
<Fn> + <U>		Ses aç	Sesi artırır.
<Fn> + <V>		Ses kapat	Sesi azaltır.
<Fn> + <Giriş>		Yürüt/Duraklat	Seçilen ortam dosyasını oynatın veya duraklatın.
<Fn> + <Pg Up>		Durdur	Seçilen ortam dosyasının oynatılmasını durdurur.
<Fn> + <Pg Dn>		Önceki	Önceki ortam dosyasına döner.
<Fn> + <Bitir>		İleri	Sonraki ortam dosyasına geçer.

## Windows tuşları

Klavyede Windows'a özgün fonksiyonları yapan iki tuş vardır.

Tuş	Açıklama
 Windows tuşu	<p>Yalnız başına basıldığında Windows Başlat tuşuna basılmasıyla aynı işleve sahiptir; Başlat menüsüne erişimi sağlar. Çeşitli fonksiyonların sağlanması için diğer tuşlarla birlikte de kullanılabilir:</p> <p>&lt;  &gt;: Başlat menüsünü açmak ya da kapatmak</p> <p>&lt;  &gt; + &lt;D&gt;: Masaüstünü göster</p> <p>&lt;  &gt; + &lt;E&gt;: Windows Gezginini açmak</p> <p>&lt;  &gt; + &lt;F&gt;: Bir dosya ya da klasörü aramak</p> <p>&lt;  &gt; + &lt;G&gt;: Yan çubuk takımları arasında dönmek</p> <p>&lt;  &gt; + &lt;L&gt;: Bilgisayarınızı kilitlemek (bir ağ bölgesine bağlıysanız) ya da kullanıcı değiştirmek (bir ağ bölgesine bağlı değilseniz)</p> <p>&lt;  &gt; + &lt;M&gt;: Tüm pencereleri küçültmek</p> <p>&lt;  &gt; + &lt;R&gt;: Çalıştır diyalog penceresini açmak</p> <p>&lt;  &gt; + &lt;T&gt;: Görev çubuğundaki programlar arasında dolaşmak</p> <p>&lt;  &gt; + &lt;U&gt;: Erişim Merkezinin Kolaylığını açmak</p> <p>&lt;  &gt; + &lt;X&gt;: Windows Mobilite Merkezini açmak</p> <p>&lt;  &gt; + &lt;BREAK&gt;: Sistem Özellikleri diyalog kutusunu açmak</p> <p>&lt;  &gt; + &lt;SHIFT+M&gt;: Küçültülmüş pencereleri tekrar masaüstüne taşımak</p> <p>&lt;  &gt; + &lt;TAB&gt;: Windows Flip 3-D kullanarak görev çubuğundaki programlar arasında dolaşmak</p> <p>&lt;  &gt; + &lt;SPACEBAR&gt;: Tüm aygıtları öne getirmek ve Windows yan çubuğunu seçmek</p> <p>&lt;CTRL&gt; + &lt;  &gt; + &lt;F&gt;: Bilgisayar aramak (bir ağ içindeyseniz)</p> <p>&lt;CTRL&gt; + &lt;  &gt; + &lt;TAB&gt;: Windows Flip 3-D kullanarak görev çubuğundaki programlar arasında dolaşmak için ok tuşlarını kullanın</p> <p> .....  <b>Not:</b> Windows sürümüne bağlı olarak, bazı kısayollar açıklanan şekilde çalışmayabilir.</p>
 Uygulama tuşu	<p>Bu tuş farenin sağ tuşuna basmakla aynı işleve sahiptir; uygulamanın kontekst menüsünü açar.</p>

# Ses

Bilgisayar, ayrıca 32-bit Yüksek Çözünürlüklü (HD) Ses özelliğine ve hoparlörlere sahiptir.

## Acer PureZone (sadece belirli modeller)

Sistem dahili stereo mikrofon ile birlikte ışın oluşturma, eko iptali ve gürültü bastırma teknolojileri özelliklerine sahip olup Acer PureZone dahil olmak üzere tam coşkulu ses deneyimi sunmaktadır. Acer PureZone teknolojisi Acoustic Echo İptalini, Işın Oluşturmayı ve pürüzsüz ses kaydı için Gürültü Bastırma'yı destekler. Mikrofonunuzu ayarlamak için Windows sisteminizin sistem tepesinde bulunan Acer HD Audio Manager simgesine çift tıklayarak Acer HD Audio Manager'ı çalıştırın. Acer HD Audio Manager iletişim kutusu açılacaktır. Mikrofon sekmesine tıklayın ve ardından Mikrofon Efektleri sekmesine tıklayın. Işın Oluşturma ve Acoustic Echo İptalini seçerek mikrofon efektini ayarlayın.



**Not:** Çoklu ses kaynağı girişini almak için ışın oluşturmaya engelleyin.

## Tuba (sadece belirli modeller)

Atanmış Tuba CineBass subwoofer müthiş ev sinema sesi sunar. Yenilikçi tasarım subwooferi tüp tarzı menteşeye entegre eder.

## Dolby Home Theater'in çevre/çok kanallı ses için kullanılması (sadece belirli modeller)

Acer dizüstü bilgisayarınız Dolby Home Theater® ses geliştirme özelliği ile birlikte gelmekte olup filmleri, oyunları ve müzikleri gerçek çok kanallı ses ortamında dinlemek amacıyla yüksek kalitede dijital surround ses vermek için Dolby Pro Logic IIx, Dolby Digital Live, Dolby Kulaklık, Dolby Natural Bass ve Dolby Sound Space Expander, Audio Optimization, High Frequency Enhancer teknolojilerine sahiptir.

### Dolby Pro Logic II

Dolby Pro Logic IIx, herhangi bir stereo (iki kanallı) film, müzikten, TV'den ya da oyun ses kaynağından canlı bir 5.1 kanal çevresel ses deneyimi oluşturur. Dolby Pro Logic IIx, sinyali inceler ve yüksek seviyede gerçekçi, doğal ses akışını sağlayan 5.1 kanala kadar sesi genişletmek için bu bilgiyi kullanır.

### Dolby Digital Live

Dolby Digital Live bilgisayarlardan ya da oyun konsollarından gelen her türlü ses sinyalini, tek bir dijital kablo üzerinden ev sinema sistemine kolay bağlantı için gerçek zamanlı olarak Dolby Digital'e dönüştürür. Kullanıcılar, ev sinema sistemi alıcıları veya Dolby Digital şifre çözücü teknolojisi kullanan diğer cihazlar üzerinden bilgisayar ya da oyun ses eğlencesinin keyfini çıkarabilir.

## Dolby Kulaklık

Dolby Kulaklık, tüm kulaklık setlerinin kullanılmasıyla kişisel bir ses deneyimi yaşanmasını sağlar. Müzik çalma, sinema ve oyun oynatma, dinleme konforunu geliştirerek dinleyicilere olay sanki yakınlarında oluyormuş hissi verip daha geniş, açık ve etkileyicidir.

## Dolby Natural Bass

Çoğu hoparlördeki bas tepkisinde azalan eklere bir oktava kadar güç sağlayan bir bas artırma sistemidir.

## Dolby Ses Boşluk Genişletici

Geniş bir stereo görünüm üreten ve mikserin merkezini azaltmadan cihaz ayarımını geliştiren ses sahnesi geliştirici.

# Video

## 16:9 ekran

16:9 ekran Full HD filmlerini daha önce olmamış gibi eve getirir. Çok yüksek renk doygunluğu gerçek bir HD görüntüleme deneyimini garanti eder. 16:9 kalitesi doğru ev tiyatro görsellerinin sonunda dizüstü eğlence hayranlarına vardığı anlamına gelir.

# Sistem uygulamalarının kullanılması

## Acer Bio-Protection (sadece belirli modeller)

Acer Bio-Protection parmak izi çözümü, Microsoft Windows işletim sistemi ile bütünleşik çok amaçlı bir parmak izi yazılım paketidir. Kişilerin parmak izinin benzersiz olmasını kullanan Acer Bio-Protection Fingerprint Solution, Parola Bankasıyla merkezi parola yönetimi sayesinde bilgisayarınızı yetkisiz erişimlere karşı korur ve Acer FingerLaunch ile hızlı uygulama/web sitesi açması ve oturum açma olanağı sunar.

Acer Bio-Protection parmak izi çözümü ile kişisel bilgisayarınız için ekstra bir koruma katmanı ve tek bir parmak hareketi ile günlük işlerinize erişimi sağlayabilirsiniz.

Daha fazla bilgi için Acer Bio-Protection yardım dosyalarına bakın.

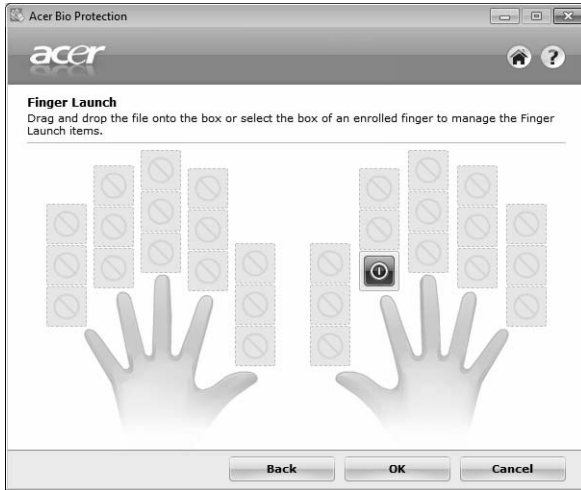

## Acer Backup Manager



**Not:** Bu özelliikle yalnızca bazı modellerde bulunmaktadır.

Acer Backup Manager, tüm sisteminizin veya seçtiğiniz dosyaların ve klasörlerin programlı olarak ya da gerektiğinde yedekleme kopyalarını oluşturmanıza olanak sağlayan tek bir üç adımlı süreçtir.

Acer Backup Manager'ı başlatmak için klavyenin üzerindeki Acer Backup Manager tuşuna basın. Alternatif olarak **Başlat > Tüm Programlar > Acer Backup Manager > Acer Backup Manager**'i da kullanabilirsiniz. Burada Hoş geldiniz ekranı açılacaktır; bu ekrandan programlı yedeklemeleri ayarlamak için üç adımdan geçeceksiniz. **Devam et'e** tıklayarak şu ekrana geçin. + düğmesine tıklayın ve ekranda verilen talimatları izleyin:

- 1 Yedeklemek istediğiniz içeriği seçin. Daha az içerik seçerseniz, süreç daha hızlı olacaktır, fakat veri kaybetme riskiniz artacaktır.
- 2 Yedekleme kopyalarının nereye yükleneceğini seçin. Harici bir sürücü veya D sürücünüzü seçmeniz gerekecektir: Acer Backup Manager kaynak sürücüye hariç yedekleme yükleyemez.
- 3 Acer Backup Manager'ın ne sıklıkla yedekleme yapacağını seçin.

Bu üç adımı tamamladığınızda programınıza göre yedeklemeler oluşturulacaktır. Ayrıca Acer Backup Manager tuşuna basarak yedeklemeleri manuel olarak da oluşturabilirsiniz.

Ayarlarınızı herhangi bir zamanda değiştirmek için **Başlat** menüsünden Acer Backup Manager'ı çalıştırın ve yukarıda belirtilen adımları yerine getirin.

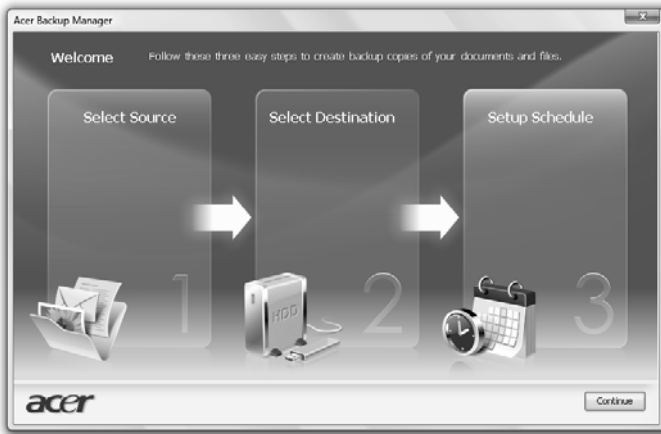



# Güç yönetimi

Bu bilgisayarda sistem aktivitesini izleyen dahili güç yönetimi bulunmaktadır. Sistem aktivitesi aşağıdaki aygıtlardan birini veya birkaçını içeren herhangi bir aktiviteyi göstermektedir: klavye, fare, sabit disk, bilgisayarınıza bağlı olan çevrebirimler ve video belleği. Belirli bir süre herhangi bir aktivite görülmezse (aktif olmama zaman aşımı olarak adlandırılır), enerjiden tasarruf etmek için bilgisayar bu aygıtların bir kısmını veya tamamını durdurur.

Bu bilgisayarda bir güç yönetim şeması bulunmakta olup gelişmiş yapılandırmayı ve güç arayüzünü (ACPI) destekler, bu da aynı zamanda maksimum güç tasarrufu ve maksimum performansa izin verir. Windows bilgisayarınız için tüm güç tasarrufu işlerini yerine getirir.

## Acer PowerSmart tuşu



**Not:** Bu özellikle yalnızca bazı modellerde bulunmaktadır.

Acer PowerSmart tuşu bilgisayarınızın grafik alt sisteminin güçten tasarruf özelliklerini kullanarak genel güç tüketimini azaltır. Acer PowerSmart tuşuna bastığınızda, ekran parlaklığı düşer ve grafik çipi daha düşük hıza geçer; PCI ve WLAN ise güç tasarrufu moduna geçer. Acer PowerSmart tuşuna tekrar basarak önceki ayarlarınıza dönün.

# Acer eRecovery Management

Acer eRecovery Management, sistemi hızlıca geri yükleyen bir araçtır. Ayrıca varsayılan fabrika disk görüntüsünü yedekleyebilir/geri yükleyebilir ve sürücülerini yeniden yükleyebilirsiniz.



**Not:** Aşağıdaki içerikler yalnızca genel amaçlı referans olması için verilmiştir. Gerçek ürün özellikleri farklılık gösterebilir.

Acer eRecovery Management aşağıdaki işlevleri içermektedir:

- 1 Yedekleme:
  - Fabrika Varsayılan Diski Oluştur
  - Sürücüler ve Uygulamalar Yedek Diski Oluştur
- 2 Geri yükle:
  - Sistemi, Tamamen Fabrika Varsayılanına Geri Yükle
  - İşletim Sistemini Geri Yükle ve Kullanıcı Verilerini Koru
  - Sürücülerini ya da Uygulamaları Tekrar Yükle

Bu bölüm her bir süreçte size rehberlik edecektir.



**Not:** Bu özellik sadece belli modellerde mevcuttur. Dahili optik disk kopyalayıcısı olmayan sistemlerde, optik diskle alakalı görevler için Acer eRecovery Management'ni girmeden önce harici bir optik disk kopyalayıcısı takın.

Verilerinizin korunması amacıyla Acer eRecovery Management'in parola koruması özelliğini kullanmak için parolasını ayarlamamız gerekmektedir. Parola, Acer eRecovery Management uygulamasının açılıp **Ayarlar** öğesinin tıklanmasıyla belirlenir.



## Yedekleme disklerinin yakılması

Acer eRecovery Management uygulamasının Backup sayfasında fabrika varsayılan imajını veya yedek sürücülerle uygulamaları yakabilirsiniz.

- 1 Bütün **Başlat > Programlar > Acer > Acer eRecovery Management**, tıklayın.
- 2 Acer eRecovery Management, **Backup** sayfasında açılır.

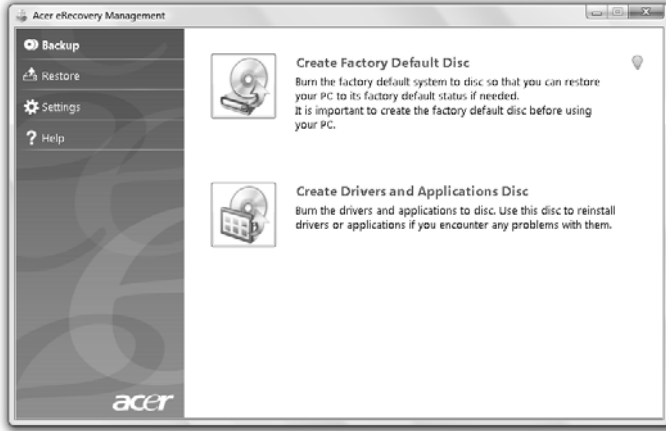

- 3 Diske yakmak istediğiniz yedek (fabrika varsayılanı veya sürücülerle uygulamalar) türünü seçin.
- 4 Bu işlemi tamamlamak için ekrandaki yönergeleri takip edin.



-----

**Not:** Bilgisayarınızın size gönderildiği şekildeki tüm işletim sistemini içeren bir başlangıç diski yakmak istediğinizde fabrika varsayılanı bir imaj oluşturun. İçeriklere göz atmanıza ve seçilen sürücülerle uygulamaları kurmanıza olanak tanıyacak bir disk oluşturmak istiyorsanız bu durumda bir sürücü ve uygulama yedeği oluşturun (bu disk başlatılabilir özellikte olmayacaktır).

## Geri Yükleme

Geri yükleme özelliği fabrika varsayılanı disk görüntüsünden ya da kullanıcı tarafından önceden oluşturulmuş CD ve DVD yedeklerinden sistemi geri yüklemenize ya da kurtarmanıza olanak tanır. Ayrıca Acer sisteminiz için uygulamaları ve sürücülerini tekrar yükleyebilirsiniz.

- 1 Bütün **Başlat > Programlar > Acer > Acer eRecovery Management**, tıklayın.
- 2 **Geri yükle**'yi tıklayarak **Geri yükleme** sayfasına geçin.

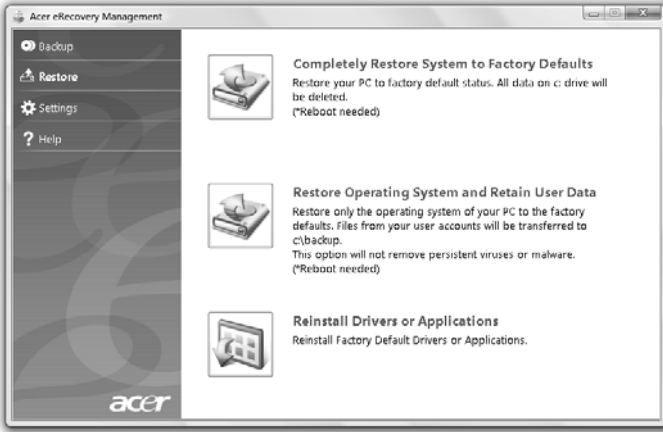

- 3 Sistemi, fabrika varsayılanı disk görüntüsünden geri yüklemeyi ya da uygulamaları veya sürücülerini tekrar yüklemeyi seçebilirsiniz.
- 4 Bu işlemi tamamlamak için ekrandaki yönergeleri takip edin.

## Yedekleme disklerinden Windows'ı geri yükleme



**Not:** Bu özellikle yalnızca bazı modellerde bulunmaktadır.

Daha önceden hazırlanmış yedekleme diskleri Windows geri yüklemek için, ilk yedekleme diskini yerleştirip **F12 Ön yükleme Menüsü**'nü BIOS Yardımcı Kurulumu'yla etkinleştirin.

- 1 Bilgisayarınızı açıp optik disk sürücünüze ilk sistem kurtarma diskini yerleştirin. Bilgisayarınızı yeniden başlatın.
- 2 Sistem açılışı sırasında Acer logosu görüntülediğinde **F2** tuşuna basarak sistem parametrelerini ayarlayabileceğiniz **BIOS Kurulumu**'na girin.
- 3 Sol ve sağ ok tuşlarını kullanarak **Ana** alt menüyü seçin.
- 4 Yukarı ve aşağı ok tuşlarını kullanarak **F12 Ön yükleme Menüsü**'nü seçin.
- 5 **F5** veya **F6** tuşlarını **F12 Ön yükleme Menüsü**'nden **Etkinleştirildi** ögesine geçiş için kullanın.
- 6 **ESC** tuşuna basarak **Çıkış** alt menüsüne girin, **ENTER** tuşuna **Kaydedilen Değişikliklerden Çık** işlemi için basın. **ENTER** tuşuna tekrar basıp **Evet**'i seçin. Sistem yeniden yüklenecektir.
- 7 Yeniden yüklenmeden sonra, Acer logosu görüntülediğinde **F12** tuşuna basarak **Ön yükleme Menüsü**'nü açın. Ön yükleme yapacağınız aygıtı burada seçebilirsiniz.
- 8 Ok tuşlarını kullanarak **IDE1\*** ögesini seçip, ardından **ENTER** tuşuna basın. Windows kurtarma diskinden yüklenecektir.
- 9 İstendiğinde ikinci kurtarma diskini yerleştirip ardından ekran istemlerini takip ederek geri yüklemeyi tamamlayın.
- 10 Geri yükleme tamamlandığında kurtarma diskini optik sürücüden çıkarın. Bunu bilgisayarınıza yeniden ön yükleme yapmadan önce yapın.

Ön yüklemeyi uzun-vadeli kullanım için ayarlamak isterseniz **Ön yükleme** alt menüsünü seçmelisiniz.

- 1 Bilgisayarınızı açıp optik disk sürücünüze ilk sistem kurtarma diskini yerleştirin. Bilgisayarınızı yeniden başlatın.
- 2 Sistem açılışı sırasında Acer logosu görüntülendiğinde **F2** tuşuna basarak sistem parametrelerini ayarlayabileceğiniz **BIOS Kurulumu**'na girin.
- 3 Sol ve sağ ok tuşlarını kullanarak **Ön yükleme** alt menüsünü seçin.
- 4 Yukarı ve aşağı ok tuşlarını kullanarak **IDE1\*** aygıtını seçin.
- 5 **F6** tuşunu kullanarak **IDE1\*** aygıtını en yüksek ön yükleme önceliğine taşıyın veya, **F5** tuşunu kullanarak diğer aygıtları daha düşük ön yükleme önceliğine taşıyın. **IDE1\*** aygıtının en yüksek öncelikte olduğundan emin olun.
- 6 **ESC** tuşuna basarak **Çıkış** alt menüsüne girin, **ENTER** tuşuna **Kaydedilen Değişikliklerden Çık** işlemi için basın. **ENTER** tuşuna tekrar basıp **Evet**'i seçin. Sistem yeniden yüklenecektir.
- 7 Yeniden ön yükleme yaptığınızda, Windows kurtarma diskinden yüklenecektir.
- 8 İstendiğinde ikinci kurtarma diskini yerleştirip ardından ekran istemlerini takip ederek geri yüklemeyi tamamlayın.
- 9 Geri yükleme tamamlandığında kurtarma diskini optik sürücüden çıkarın. Bunu bilgisayarınıza yeniden ön yükleme yapmadan önce yapın.

# Acer Arcade Deluxe



**Not:** Bu özellikle yalnızca bazı modellerde bulunmaktadır.

Acer Arcade Deluxe, entegre sosyal ağ araçları bulunan müzik, foto ve film oynatıcısıdır. MediaConsole (varsa) veya dokunmatik pedi kullanarak kullanmak istediğiniz ortamı seçin ya da YouTube, Facebook veya Flickr gibi hizmetlerden faydalanarak arkadaşlarınız ile paylaşın.



- **Foto** — sabit diskinizde ya da çıkartılabilir ortamda bulunan fotoğraflarınızı görüntüleyin.
- **Video** — DVD'leri, VCD'leri, Blu-Ray filmlerini, video kliplerini ya da YouTube gibi sağlayıcılardaki içerikleri izleyin.
- **Müzik** — çeşitli biçimlerde istediğiniz müzik dosyasını dinleyin.



**Not:** Videoları, optik diskleri ya da slayt gösterilerini izlerken, ekran koruyucu ve güç tasarrufu özellikleri kullanılamaz.

## Genel kontroller

Video klipleri, filmleri ya da slayt gösterilerini tam-ekran çözünürlüğünde izlerken, işaretleyiciyi hareket ettirdiğinizde iki açılır kontrol paneli gösterilir. Birkaç saniye sonra bunlar otomatik olarak kaybolur. Gezinti Kontrolleri paneli en üstte belirir ve Çalıcı Kontrolleri paneli ekranın altında belirir.

### Gezinti kontrolleri

Arcade ana sayfasına dönmek için pencerenin sağ üst köşesindeki **Ana sayfa** simgesine  tıklayın, diğer düğmelerde (küçült, büyüt, kapat) standart PC davranışları vardır.

Arcade'den çıkmak için pencerenin sağ üst köşesindeki **kapat** düğmesine basın.

## Sosyal ağ sitelerinin kullanılması

Desteklenen sosyal ağ sitelerinde hesabınız varsa, hesaplarınıza oturum açabilir ve güncellenen bilgileri doğrudan Acer Arcade Deluxe'ten görebilirsiniz. **Foto** veya **Video** sayfalarındaki sosyal ağ linklerinden birine ilk kez tıkladığınızda, site için kullanıcı adınızı ve şifrenizi girmeniz istenecektir. **Beni hatırla**'yı işaretlerseniz Acer Arcade Deluxe, oturum açma bilgilerinizi hatırlayacak ve Foto ve Video sayfasına bir sonraki girişinizde güncellenen içeriği otomatik olarak gösterecektir.

İçeriği ayrıca **Paylaş** simgesine  tıklayarak da paylaşabilirsiniz Bu, sizin seçtiğiniz sitelere, mobil aygıtlara veya harici depolama aygıtlarına fotoları ve videoları yüklemenize olanak sağlayacaktır. İçeriği paylaşmak için listeden küçük resimi sürükleyin ve kopyalamak istediğiniz siteye veya aygıtı bırakın.

## Foto

Acer Arcade Deluxe, bilgisayarınızdaki herhangi bir sürücüden dijital fotoğrafları ayrı ayrı ya da slayt gösterisi şeklinde görüntülemenizi sağlar. **Foto**'ya tıklayarak Foto sayfasını açın; buradan bireysel resimler ve klasörler için küçük resimleri görebilirsiniz. **Açmak istediğiniz** klasörü tıklatın.

Bir slayt gösterisini görüntülemek için görüntülemek istediğiniz resimleri içeren

klasörü açın tüm ya da bazı resimleri seçin ve **Oynat**  simgesine tıklayın.

Slayt gösterisi tam ekran çözünürlüğünde oynatılır.

Ayrıca tek bir resmi üzerine tıklayarak da görebilirsiniz. Bu işlem resmi tam ekran çözünürlüğünde gösterir.

Daha sonra yakınlaştırmak, uzaklaştırmak ve dört yönde kaydırmak için ekranda açılan kontrolleri kullanabilirsiniz.



## Video

İzlemek istediğiniz bir film veya video klipi için simgeye çift tıklayın. Bilgisayarınızda takılı optik sürücünün türüne bağlı olarak Blu-Ray disklerini, standart DVD ve video CD'lerini (VCD'ler), Acer Arcade Deluxe'un Sinema işlevi ile oynatabilirsiniz.

Bu oynatıcı, tipik bir DVD oynatıcı özelliklerine ve kontrollerine sahiptir.

DVD sürücüsüne bir disk taktığınızda film otomatik olarak başlar. Filmi kontrol etmek için işaretleyiciyi hareket ettirdiğinizde pencerenin alt tarafında açılır oynatıcı kontrol paneli görüntülenir.

DVD'leri izlerken aşağıdaki özel kumandalar açılır panele eklenir:

- DVD Menüsü
- Alt yazılar
- Dil
- Enstantane
- Aç

Bir film izlerken fareniizi/imlecini hareket ettirirseniz, ekranın en altında bir menü çubuğu görüntülenecektir. Bu çubukta, film oynatma, alt yazı seçme, ses seviyesi ayarlama, filmin konuşma dilini seçme ve gelişmiş özellikleri ayarlamak için gerekli düğmeler bulunmaktadır.



**Not:** Kullanılabilir işlevler, oynatılan diskin desteklediği türüne göre değişecektir.

Durdurma düğmesini tıklamak, film oynatmayı durduracak ve Videolar ekranına geri dönmenizi sağlayacaktır. Ekranın en altında durduğu noktadan filmi devam ettirmenizi, filmi en baştan başlatmanızı ya da diski çıkartmanızı sağlayacak düğmeler bulunmaktadır.

## Çalıcı kontrolleri

Pencerenin altında, çalıcı kontrolleri —video, slayt gösterileri, filmler ve müzik için kullanılmaktadır — gösterilmektedir. Bunlar standart oynatma kontrolleri (oynat, duraklat, durdur, vs) ve ses seviyesi kontrolleri (sesi kapat ve ses aç/kapat) sağlarlar.



**Not:** Optik disklerden filmler oynatırken, ses seviyesi kontrollerinin sağ tarafına ek kontroller eklenir. Bunlar hakkında daha ayrıntılı bilgiye, bu kılavuzun Sinema bölümünden ulaşabilirsiniz.

## Müzik

Müzik koleksiyonuza kolayca ulaşmak amacıyla Müzik sayfasını açmak için **Müzik**'i tıklatın.

Dinlemek istediğiniz müzik bulunan klasörü, CD veya kategoriye seçin. Tüm içeriği en baştan dinlemek ya da listeden duymak istediğiniz şarkıyı seçmek için **Oynat**'ı tıklatın.

Klasördeki şarkılar sayfanın en üstünde albüm bilgisi gösterilecek şekilde bir liste halinde verilirler, Sayfanın en altındaki araç çubuğunda **Oynat**, **Karıştır**, **Tümünü Tekrarla**, **Görselleştir**, **Ses Düzeyi** ve **Menü**. kontrolleri vardır. Görselleştirme, müzik dinlerken bilgisayar tarafından oluşturulan sinyalleri izlemenizi sağlar.

## Güncelle

Sağ üst köşedeki Ayarlar simgesine tıklayarak Hakkında bilgisini görüntüleyin. **Güncelle** sekmesi yazılım için olan hazırdaki güncellemeleri kontrol etmenize ve indirmenize olanak sağlar.

# Pil kutusu

Bilgisayar, şarj edildikten sonra uzun kullanım sağlayan bir pil kutusu kullanır.

## Pil kutusunun özellikleri

Pil kutusu aşağıdaki özelliklere sahiptir:

- Geçerli batarya teknolojisi standartlarını kullanır.
- Düşük pil uyarısı verir.

Pil bilgisayarınızı AC adaptörüne taktığınızda yeniden şarj olur. Bilgisayarınız şarjdayken kullanımı destekler, bilgisayarı kullanmaya devam ederken aynı zamanda şarj edebilirsiniz. Fakat, bilgisayar kapalıyken daha kısa sürede şarj olur.

Seyahat ederken ya da güç kesintisi olduğunda pil kullanıma uygun olacaktır. Destek olarak ekstradan tam dolu bir pilinizin olması önerilir. Yedek bir pil kutusu sipariş etme ile ilgili detaylar için satıcınız ile temasa geçin.

## Pil ömrünü uzatma

Diğer tüm piller gibi, bilgisayarınızın pili zaman içinde zayıflayacaktır. Bu pil performansının zamanla ve kullanıldıkça azalacağı anlamına gelir. Pilinizin ömrünü arttırmak için, aşağıda belirtilen tavsiyelere uymalısınız.

### Yeni pil kutusunu koşullandırma

Bir pil kutusunu ilk defa kullanmadan önce, izlemeniz gereken bir “koşullandırma” işlemi vardır:

- 1 Yeni pili, bilgisayarı açmadan yerleştirin.
- 2 AC adaptörünü bağlayın ve pili tamamen doldurun.
- 3 AC adaptörünü sökün.
- 4 Bilgisayarı açın ve pil gücünü kullanarak çalıştırın.
- 5 Düşük pil uyarısı görünene kadar pili tamamen bitirin.
- 6 AC adaptörünü yeniden bağlayın ve pili yeniden tamamen doldurun.

Pil üç kere dolup boşalana kadar bu adımları izleyin.

Tüm yeni piller için veya bir pil uzun zamandır kullanılmıyorsa bu koşullandırma işlemini gerçekleştirin. Bilgisayar iki haftadan uzun bir süre kullanılmıyacaksa, pil kutusunu cihazdan çıkarmalısınız.



**Uyarı: Pil kutusunu 0 °C (32 °F) altında veya 45 °C (113 °F) üstünde sıcaklıklara maruz bırakmayın. Aşırı sıcaklıklar pil kutusunu olumsuz etkileyebilir.**

Pil kořullandırma işlemini izleyerek, pilinizi mümkün olan en yüksek şarjı kabul etmeye kořullandırırınız. Bu prosedürlerin takibini aksatmak pilin en yüksek düzeyde şarj olmasına engel olacaktır ve ayrıca pilin etkin ömrünü kısaltacaktır.

Ayrıca, aşağıdaki kullanım şekilleri de pilin kullanım ömrünü olumsuz yönde etkiler.

- Bilgisayarı pil içindeyken AC gücünde kullanmak. Sabit AC gücü kullanmak isterseniz, tam dolduktan sonra pil kutusunu çıkarmanız gereklidir.
- Yukarıda tanımlandığı gibi pili sonuna kadar doldurmamak ve boşaltmamak.
- Sık kullanım; pili ne kadar çok kullanırsanız ömrü o kadar kısa olacaktır. Standart bir bilgisayar pilinin ömrü yaklaşık 300 şarjdır.

## Pil kutusunu yerleştirme ve çıkarma



**Önemli!** Bilgisayarınızı kullanmaya devam etmek istiyorsanız, pili cihazdan çıkarmadan önce, AC adaptörünü bağlayın. Yoksa, önce bilgisayarını kapatın.

Bir pil kutusu yerleřtirmek için:

- 1 Pili açık pil bölmesi ile hizalandırın; temaslı ucun önce girdiğinden ve pilin üst yüzeyinin yukarı doğru baktığından emin olun.
- 2 Pili, pil yuvasına kaydırın ve pil yerine oturana kadar yavaşça itiniz.

Bir pil kutusunu çıkarmak için:

- 1 Pili bırakmak için pil bırakma kilidini kaydırın.
- 2 Pili pil yuvasından çekin.

## Pili şarj etme

Pili şarj etmek için, öncelikle pil bölmesine doğru yerleştirildiğinden emin olun. AC adaptörünü bilgisayara takın ve ana elektrik prizine bağlayın. Piliniz şarj olurken bilgisayarınızı AC gücünde kullanmaya devam edebilirsiniz. Ancak pili bilgisayarınız kapalıyken şarj etmek çok daha hızlı bir şarj süresi sağlar.



**Not:** Pili dışarı çıkmadan önce şarj etmeniz önerilir. Seyahat gününden önceki gece pili şarj etmek güne dolu bir pille başlamanızı sağlar.

## Pil seviyesini kontrol etme

The Windows güç ölçer o anki pil düzeyini gösterir. Pilin seviyesini görmek için göstergeyi görev çubuğundaki pil/güç ikonunun üzerine yerleştirin.

## Pil ömrünü etkili kılma

Pil ömrünü etkili kılma, pil doldurma/boşaltma döngüsünü uzatarak ve şarj etme yeterliliğini artırarak pilden en iyi şekilde yararlanmanızı sağlar. Aşağıda belirtilen önerilere uymanız önerilir:

- Ekstra bir pil kutusu satın alın.
- Pili mobil kullanım için korumak amacıyla mümkün olduğunca AC gücünü kullanın.
- Çok fazla güç harcayacağından kullanılmadığı zamanlarda PC Kartı'nı çıkarın(seçili model için).
- Pil kutusunu serin ve kuru bir yerde saklayın. Önerilen sıcaklık 10 °C (50 °F) ile 30 °C (86 °F) arasındadır. Daha yüksek sıcaklıklar pilin kendiliğinden daha hızlı boşalmasına neden olur.
- Aşırı şarj etme pilin ömrünü kısaltır.
- AC adaptörüne ve pile dikkat edin.

## Düşük pil uyarısı

Pil gücünü kullanırken Windows güç ölçere dikkat edin.



**Uyarı: Düşük pil uyarısı görüldükten sonra, AC adaptörünü en kısa sürede bağlayın. Pil tamamen pittiğinde ve bilgisayar kapandığında veri kaybolacaktır.**

Pil düşük uyarısı görüldüğünde önerilen işlem, durumunuza göre değişir:

Durum	Önerilen İşlem
AC adaptörü ve güç çıkışı mevcut.	<ol style="list-style-type: none"> <li>1. AC adaptörünü bilgisayara takın ve ana elektrik prizine bağlayın.</li> <li>2. Tüm gerekli dosyaları kaydedin.</li> <li>3. İşleme kaldığı yerden devam edin.</li> </ol> <p><b>Pili hızlı şekilde yeniden şart etmek istiyorsanız bilgisayarı kapatın.</b></p>
Ekstradan tam dolu bir pil mevcut.	<ol style="list-style-type: none"> <li>1. Tüm gerekli dosyaları kaydedin.</li> <li>2. Tüm uygulamaları kapatın.</li> <li>3. Bilgisayarı kapatmak için işletim sistemini kapatın.</li> <li>4. Pil kutusunu değiştirin.</li> <li>5. Bilgisayarı açın ve işleme kaldığı yerden devam edin.</li> </ol>
AC adaptörü ya da güç çıkışı mevcut. Yedek pil kutunuz yok.	<ol style="list-style-type: none"> <li>1. Tüm gerekli dosyaları kaydedin.</li> <li>2. Tüm uygulamaları kapatın.</li> <li>3. Bilgisayarı kapatmak için işletim sistemini kapatın.</li> </ol>

# Diz üstü bilgisayarınızı yanınızda götürmek

Bu bölüm bilgisayarınızla seyahat ederken göz önünde bulunduracağınız ipuçları ve öğütleri verir.

## Masa üstü ile bağlantıların kesilmesi

Bilgisayarı harici aksesuarlardan kurtarmak için aşağıdaki adımları izleyin:

- 1 Açık olan tüm dosyaları kaydedin.
- 2 Sürücülerden medya, floppy diskleri ya da CD'leri çıkarın.
- 3 Bilgisayarı kapatın.
- 4 Ekran kapağını kapatın.
- 5 Kabloyu AC adaptöründen çıkarın.
- 6 Klavye, işaretleyici, yazıcı, harici monitör ve diğer harici cihazların bağlantılarını çıkarın.
- 7 Bilgisayarı sabitlemek için, eğer kullanıyorsanız, Kensington kilidini çıkarın.

## Kısa yolculuklar

Sadece kısa bir mesafeye gidecekseniz, örneğin, ofis masanızdan bir toplantı odasına.

## Bilgisayarı hazırlamak

Bilgisayarı hareket ettirmeden önce ekran kapağını, Uyku modunda tutmak için kapatıp kilitleyin. Şimdi bilgisayarınızı bina içinde istediğiniz yere güvenli bir şekilde taşıyabilirsiniz. Bilgisayarı Uyku modundan çıkarmak için, ekran kapağını açın; sonra güç tuşuna basıp bırakın.

Bilgisayarı bir müşterinin ofisine ya da başka bir binaya götürecekseniz kapatmayı seçebilirsiniz:

**Başlat'**a tıklayın daha sonra **Kapat'a** tıklayın.

Ya da:

Bilgisayarı Uyku moduna **<Fn> + <F4>** tuşlarına basarak getirebilirsiniz. Sonra ekran kapağını kapayın ve kilitleyin.

Bilgisayarınızı tekrar kullanmak istediğinizde, ekran kapağını açın; sonra güç tuşuna basıp bırakın.



**Not:** Eğer Uyku modu göstergesi yanmıyorsa bilgisayar Bekleme moduna girmiştir ve kapatılmıştır. Güç göstergesi yanmıyorsa ancak Uyku modu ışığı yanıyorsa, bilgisayar Uyku moduna girmiştir. Her iki durumda da bilgisayarı açmak için güç tuşuna basın ve bırakın. Bilgisayar Uyku modundayken bir süreliğine Bekleme moduna girebilir.

## Toplantılara neler götürülür

Toplantınız kısa ise, bilgisayarınızdan başka bir şey götürmeyebilirsiniz. Toplantınız uzun olacaksa ya da pil tam dolu değilse, toplantı odasında bilgisayarınızı fişe takmak için AC adaptörünü götürmek isteyebilirsiniz.

Toplantı odasında elektrik prizi yoksa pildeki harcamayı bilgisayarı Uyku moduna sokarak azaltın. Etkin olarak bilgisayarı kullanmıyorsanız <Fn> + <F4> tuşlarına basın ya da ekran kapağını kapatın. Bilgisayarı açmak için eğer kapalıysa ekran kapağını açın, sonra güç tuşuna basın ve bırakın.

## Bilgisayarı eve götürmek

İşten eve ya da evden işe gidiyorsanız.

## Bilgisayarı hazırlamak

Bilgisayarı masa üstünden çıkardıktan sonra ev yolculuğu için bilgisayarı hazırlamak için aşağıdaki adımları izleyin:

- Sürücülerden tüm medya ve CD'leri çıkardığınızdan emin olun. Medyanın çıkarılmamış olması sürücü başlığına zarar verebilir.
- Bilgisayarın kayıp düşmesini önlemek için ve düşme durumunda yastık görevi görmesi için bilgisayarı koruyucu bir çantaya koyun.



**Dikkat:** Bilgisayarın üst kapağı yakınlarına bir şeyler koymaktan kaçının. Üst kapağa baskı ekrana zarar verebilir.

## Yanınızda neler götürmelisiniz

Evde gerekli bazı eşyalar yoksa, yanınıza şunları alın:

- AC adaptörü ve güç kablosu
- Kağıda basılmış Quick start up guide



## Özel hususlar

Bilgisayarı korumak için aşağıdakileri izleyin, işten eve ve evden işe:

- Bilgisayarı yanınızda tutarak sıcaklık değişikliklerini minimum düzeye getirin.
- Uzun bir süre durmanız gerekiyor ve bilgisayarı yanınızda taşıyamıyorsanız, aşırı ısıya maruz kalmaması için bilgisayarı arabanın bagajına koyun.
- Sıcaklıktaki değişiklikler ve nem buğulaşmaya neden olabilir. Bilgisayarın oda sıcaklığına ulaşmasını sağlayın ve bilgisayarı açmadan önce ekranın buğulaşıp buğulaşmadığını kontrol edin. Sıcaklık değişikliği 10 °C (18 °F) dereceden fazlaysa, bilgisayarın yavaşça oda sıcaklığına ulaşmasını bekleyin. Mümkünse bilgisayarı, dışarıdaki hava sıcaklığı ile oda sıcaklığı arasında bir sıcaklığa sahip olan bir ortama 30 dakika boyunca bırakın.

## Ev ofis kurmak

Bilgisayarı evdeyken sık sık kullanıyorsanız evde kullanmak için ikinci bir AC adaptörü satın almak isteyebilirsiniz. İkinci AC adaptörü sayesinde eve gidip gelirken ekstra yük taşımaktan kurtulabilirsiniz.

Bilgisayarı önemli süreler boyunca evde kullanıyorsanız, harici bir klavye, monitör ya da fare de alabilirsiniz.

## Bilgisayarla yolculuk

Uzun mesafelerde yolculuk yapıyorsanız, örneğin ofis binasından müşterinin ofis binasına ya da yerel yolculuklarda.

## Bilgisayarı hazırlamak

Bilgisayarı eve götürürken olduğu gibi hazırlayın. Bilgisayardaki pilin dolu olduğundan emin olun. Havayolları güvenliği, kapı bölgesine geldiğinde bilgisayarı açmanızı isteyebilir.

## Yanınızda neler götürmelisiniz

Yanınızda aşağıdakileri götürün:

- AC adaptörü
- Yedek, tam dolu pil paketleri
- Başka bir yazıcı kullanmayı planlıyorsanız ek yazıcı sürücü dosyaları

## Özel hususlar

Bilgisayarı eve götürürken izlemeniz gereken adımların haricinde, yolculuk sırasında bilgisayarınızı korumak için aşağıdakileri izleyin:

- Bilgisayarı devamlı yanınızda taşıyacağınız bir bagaj olarak kabul edin.
- Mümkünse bilgisayarı elle kontrol ettirin. Havayolu güvenliğinin X ışını makineleri güvenlidir ancak bilgisayarı metal detektörlerine maruz bırakırmayın.
- Floppy diskleri elle tutulan metal detektörlerine yaklaştırmayın.

## Bilgisayarla uluslararası yolculuk

Ülkeler arasında seyahat ederken.

### Bilgisayarı hazırlamak

Bilgisayarı herhangi bir yolculuk için hazırladığınız şekilde hazırlayın.

### Yanınızda neler götürmelisiniz

Yanınızda aşağıdakileri götürün:

- AC adaptörü
- Seyahat ettiğiniz ülke için uygun güç kablosu
- Yedek, tam dolu pil paketleri
- Başka bir yazıcı kullanmayı planlıyorsanız ek yazıcı sürücü dosyaları
- Gümrük bürosuna göstermek için fatura
- Uluslararası Gezginler Garantisi (ITW)
- International Travelers Warranty passport

## Özel hususlar

Bilgisayarla yolculuk konusunda olduğu gibi aynı özel hususları uygulayın. Ek olarak aşağıdaki tavsiyeler de uluslararası yolculuklarda yararlıdır:

- Başka bir ülkeye giderken, yerel AC voltaj ve AC adaptör güç kablosu spesifikasyonlarının uyumlu olduğunu kontrol edin. Değilse, yerel AC voltajı ile uyumlu olan bir güç kablosu satın alın. Bilgisayarınıza güç vermek için bazı gereçler için satılan dönüştürücü kitlerini kullanmayın.
- Modemi kullanıyorsanız, modemin ve konektörün gittiğiniz ülkenin telekomünikasyon sistemi ile uyumlu olduğunu kontrol edin.

# Bilgisayarınızı güven altına almak

Bilgisayarınız, dikkat etmeniz gereken değerli bir yatırımdır. Bilgisayarınızı nasıl koruyacağınızı ve ona nasıl bakacağınızı öğrenin.

Güvenlik özellikleri arasında yazılım ve donanım kilitleri — bir güvenlik çentiği ve şifreler vardır.

## Bilgisayar güvenlik kilidini kullanmak

Bilgisayarın şasisinde yer alan güvenlik kilitli çentik, Kensington uyumlu bir bilgisayar güvenlik kilidi kullanabilmenizi sağlar.

Bilgisayar güvenlik kilidi kablosunu, masa ya da kilitli bir dolabın tutacağı gibi hareket etmeyen bir nesnenin etrafına dolayın. Kilidi çentiğe sokun ve kilidi kapamak için anahtarı çevirin. Anahtarsız modeller de mevcuttur.

## Şifre kullanmak

Şifreler, bilgisayara izinsiz erişimleri engeller. Bu şifrelerin konması bilgisayar ve verileriniz için bir çokkoruma düzeyi oluşturur:

- Yönetici Şifresi, BIOS uygulamasına izinsiz girişi engeller. Bir kez şifre belirlendiğinde, BIOS uygulamasına girmek için bu şifreyi girin. Bkz. "**BIOS işlevi**" sayfa 39.
- Kullanıcı Şifresi, bilgisayarınızın izinsiz kullanılmasını engeller. Maksimum güvenlik için bilgisayarı yeniden başlattığınızda ya da Bekleme modundan çıkardığınızda şifrenizi kullanın.
- Başlatma sırasında şifre kullanmak, bilgisayarınızın izinsiz kullanılmasını engeller. Maksimum güvenlik için bilgisayarı yeniden başlattığınızda ya da Bekleme modundan çıkardığınızda şifrenizi kullanın.



**Önemli!** Yönetici Şifrenizi unutmayın! Şifrenizi unutursanız, bayiinizle ya da yetkili servis merkeziyle iletişime geçin.

## Şifrelerin girilmesi

Bir şifre belirlendiğinde, ekranın ortasında bir şifre giriş alanı görüntülenir.

- Yönetici Şifresi belirlenmişse, başlangıçta BIOS uygulamasına girmek için <F2> tuşuna bastığınızda şifre girişi yapmanız istenir.
- Yönetici Şifresini girin ve BIOS uygulamasına erişmek için <Enter> tuşuna basın. Şifreyi yanlış girmişseniz bir uyarı mesajı görüntülenir. Tekrar deneyin ve <Enter> tuşuna basın.
- Kullanıcı Şifresi belirlenmişse ve başlatma parametrelerinde şifre etkinleştirilmişse, başlatma sırasında şifre girmeniz istenir.
- Kullanıcı Şifresini girin ve bilgisayarı kullanmak için <Enter> tuşuna basın. Şifreyi yanlış girmişseniz bir uyarı mesajı görüntülenir. Tekrar deneyin ve <Enter> tuşuna basın.



.....  
**Önemli!** Şifre girmek için üç şansınız vardır. Üç denemeden sonra şifreyi doğru olarak giremezsiniz sistem durdurulur. Bilgisayarı kapatmak için dört saniye boyunca güç tuşuna basılı tutun. Sonra bilgisayarı tekrar başlatın ve yeniden deneyin.

## Şifrelerin belirlenmesi

Şifreleri, BIOS uygulamasını kullanarak belirleyebilirsiniz.

# Seçenekler yoluyla genişletme

Dizüstü bilgisayarınız size tam bir mobil bilgisayar kullanma deneyimi sunar.

## Bağlanırlık seçenekleri

Bağlantı noktaları, masaüstü bilgisayarında kullanabileceğiniz çevrebirim cihazlarını bilgisayarınıza bağlayabilmenizi sağlar. Farklı harici cihazların bilgisayara nasıl bağlandığını gösteren talimatlar için aşağıdaki kısmı okuyun.

### Faks/veri modemi (sadece belirli modeller)

Bilgisayarınızda dahili V.92 56 Kbps faks/veri modemi mevcuttur (sadece belirli modeller).



**Uyarı! Modem, dijital telefon hatlarıyla uyumlu değildir. Bu modemi dijital telefon hattına takmak modeme zarar verecektir.**

Faks/veri modemi bağlantı noktasını kullanmak için modem bağlantı noktasından çıkan telefon kablosunu telefon girişine takın.

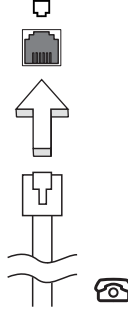

**Uyarı! Kullandığınız kablunun o anda bilgisayarı çalıştırdığınız ülkeye uygun olduğundan emin olun.**

## Dahili ađ özelliđi

Dahili ađ özelliđi, bilgisayarınızı bir Ethernet bazlı ađa bađlamanızı sađlar.

Ađ özelliđini kullanmak için bir Ethernet kablosunu bilgisayarın řase (RJ-45) bađlantı noktasından bir ađ çıkışına ya da ađdaki kablo göbeđine bađlayın.

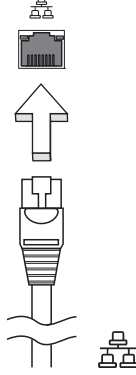

## Müşteri arayüzü (CIR) (sadece belirli modeller)

Uzaktan kumandanızdan veya CIR özelliđine sahip diđer cihazlardan sinyallerin alınması için bilgisayarın Müşteri arayüzü (CIR) portu kullanılır.

## Evrensel Seri Veriyolu (USB)

USB 2.0 bağlantı noktası, zor bulunan sistem kaynaklarına bağlı kalmadan USB çevrebirimlerine bağlı bağlanmanızı sağlayan çok hızlı seri veriyoludur.

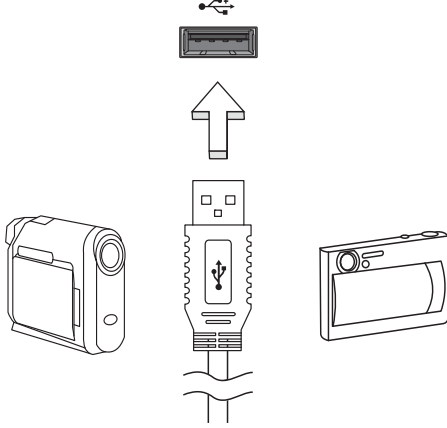

## IEEE 1394 bağlantı noktası (sadece belirli modeller)

Bilgisayarın IEEE 1394 portu video kamera veya dijital fotoğraf makinesi gibi IEEE 1394 uyumlu bir ağıta bağlanmanıza olanak sağlar. Ayrıntılar için video kameranızın veya dijital fotoğraf makinenizin belgelerine bakınız.

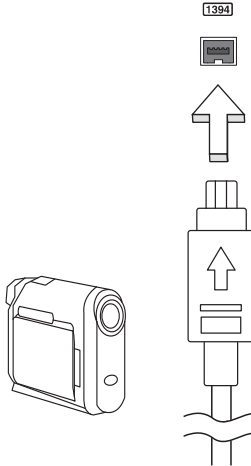

## Yüksek Çözünürlükte Multimedya Arayüzü (sadece belirli modeller)

HDMI (Yüksek Çözünürlükte Multimedya Arayüzü) sanayi tarafından desteklenen, sıkıştırılmamış, tümüyle dijital bir ses/video arabirimidir. HDMI set-üstü kutusu, DVD oynatıcısı ve A/V alıcısı gibi uyumlu herhangi bir dijital ses/video kaynağıyla dijital bir televizyon (DTV) gibi uyumlu bir dijital ses ve/veya video monitörü arasında tek bir kablo aracılığıyla bir arabirim sağlar.

Gelişmiş ses ve video donanımını takmak için bilgisayarınızdaki HDMI portunu kullanın. Tek kablo uygulaması düzenli kurulumla hızlı bağlantıya olanak tanır.



## ExpressCard (sadece belirli modeller)

ExpressCard PC Kartının en yeni sürümüdür. En küçük ve en hızlı arayüz olup bilgisayarınızın kullanılabilirliğini ve artırılabilirliğini daha da geliştirmektedir.

ExpressCard çok sayıda genişletme seçeneğini desteklemektedir, bunlara flaş bellek kartı adaptörleri, TV-tuner'lar, Bluetooth bağlanabilirliği ve IEEE 1394B adaptörleri dahildir. ExpressCard USB 2.0 ve PCI Express uygulamalarını desteklemektedir.



**Önemli!** ExpressCard/54 ve ExpressCard/34 (54mm ve 34mm) olmak üzere iki tür vardır, her biri farklı işleve sahiptir. Hiçbir ExpressCard yuvası her iki türü desteklememektedir. Kartınızı nasıl kuracağınızı, kullanacağınızı ve özellikleri ile ilgili olarak lütfen kartınızın elkitabına bakınız.



## Bir ExpressCard'ın Takılması

Kartı yuvaya yerleştirin ve yerine oturuncaya kadar hafifçe itin.

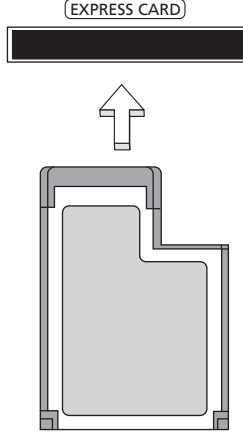

## ExpressCard'ın Çıkarılması

ExpressCard'ı çıkarmadan önce:

- 1 Kartı kullanarak uygulamadan çıkın.
- 2 Görev çubuğundaki donanım simgesini kaldır simgesine sol tıklayın ve kartın çalışmasını durdurun.
- 3 Kartı hafifçe yuvaya doğru itin ve kartı dışarı çıkarmak için serbest bırakın. Ardından kartı yuvadan serbest bırakın.

## Hafıza yükleme (sadece belirli modeller)

Hafıza yüklemek için bu adımları takip edin:

- 1 Bilgisayarı kapatın, AC adaptörünü çıkarın (eğer bağlıysa) ve pil kutusunu çıkarın. tabanına ulaşmak için bilgisayarı döndürün.
- 2 Hafıza kapağının vidalarını çıkarın;daha sonra hafıza kapağını yukarı kaldırın.
- 3 **(a)** Hafıza modülünü yuvaya çaprazlama olarak yerleştirin, ardından **(b)** yerine girene kadar yavaşça itin.

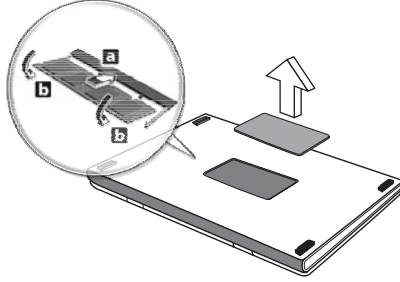

- 4 Hafıza kapağını yerine takın ve vidayı iyice sıkıştırın.
- 5 Pil kutusunu yerleştirin ve AC adaptörünü yeniden bağlayın.
- 6 Bilgisayarı açın.

Bilgisayar, toplam hafıza boyutunu otomatik olarak algılar ve yapılandırır.  
Lütfen yetkili bir teknisyene danışın ya da en yakın Acer satıcısıyla irtibata geçin.

## Windows Media Center ile TV Keyfi



**Not:** Bu özelliikle yalnızca bazı modellerde bulunmaktadır.

Windows Media Center Sürümü veya InstantOn Arcade bulunan bilgisayarlar TV izlemek ve video içeriğine erişim sağlamak için kullanılabilir (video kamerası gibi harici bir cihaza ses/video bağlantısı yapılarak).

### Giriş türünüzü seçin

Ses/video bağlantısı ya DVB-T dijital anten (belirli modeller için) ile ya da PAL/SECAM veya NTSC konektörü ile yapılır. Lütfen uygun bölüme bakınız:

### TV'yi isteğe bağlı DVB-T (dijital TV) anteni (seçilen modeller için) ile izleyin

DVB-T dijital TV uluslararası bir standart olup dijital biçimde karasal televizyon hizmetlerini aktarmak için kullanılır. Birçok ülkede kademeli olarak analog yayınların yerini almaktadır. DVB-T dijital anten Windows Media Center ile birlikte kullanılarak dizüstü bilgisayarınızda yerel DVB-T dijital TV yayınlarını izleyebilirsiniz.

### Dijital anteni bağlamak için

- 1 Anten kablosunu bilgisayarınızın RF girişine takın.

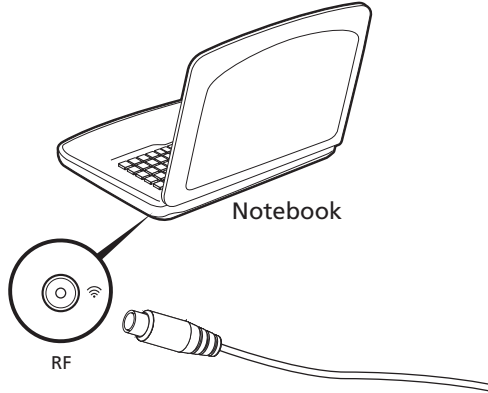



**Not:** Anten kablosunu bükmeysin veya kıvrımayın. Anten kablosunu 20 cm'e kadar uzatarak sinyal kalitesini iyileştirin.

## Harici bir anten veya kablo soketi ile TV izlemek

Geleneksel TV kablolarını kullanarak (harici bir antene veya kablo soketine bağlı bir şekilde) bilgisayarınızda TV izleyebilirsiniz.

### Anten kablolarının bağlanması

Kablolarnızı bağlamak için:

- 1 Anten konektörünü bilgisayarınızın RF jakına takın.
- 2 Gerektiğinde kablo dönüştürücüyü kullanarak TV kablosunun diğer ucuna bağlayın.

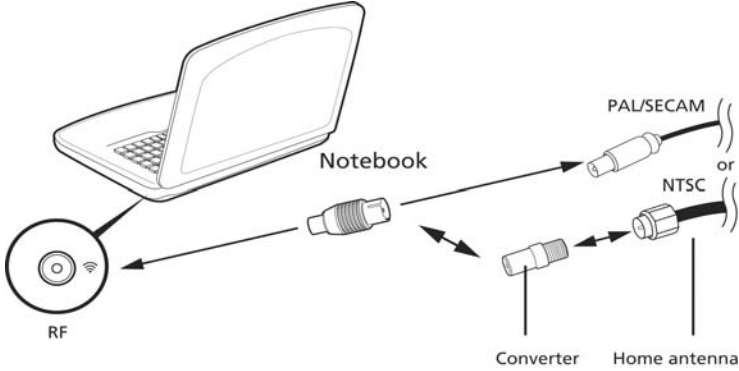

**Önemli!** Anten kablosunu bağlamaya çalışmadan önce doğru kablo sistemini kullandığınızdan lütfen emin olun.

## BIOS işlevi

BIOS işlevi bilgisayarınızın BIOS kısmında bulunan, donanım oluşturma programıdır.

Bilgisayarınız zaten oluşturulmuş ve etkili kılınmıştır, bu işlevi çalıştırmanıza gerek yoktur. Fakat, yapılandırma problemleriyle karşılaşırsanız çalıştırmak zorunda kalabilirsiniz.

BIOS işlevini aktif hale getirmek için, POST sırasında <F2>'ye basın; dizüstü bilgisayar logosu gösterilirken.

## Yükleme sırası

BIOS işlevinde yükleme sırasını ayarlamak için, BIOS işlevini aktif hale getirin, ardından **ekranın en üstünde** listelenen kategorilerden Boot'u seçin.

## Disk-to-disk recovery sağlama

Disk-to-disk recovery(sabit disk toplama) sağlamak için, BIOS işlevini aktif hale getirin, ardından **ekranın en üstünde listelenen** kategorilerden Main'i seçin. Ekranın en üstündeki **D2D Recovery** imini bulun ve bu değeri <etkin kılmak için> <F5> ve <F6> tuşlarına **basın**.

## Parola

BIOS işlevinde parolayı belirlemek için, BIOS işlevini aktif hale getirin, ardından **ekranın en üstünde** listelenen kategorilerden Security kısmını seçin. Yüklemeye sırasında **Parola'yı bulun**: Ve bu özelliği etkinleştirmek için <F5> ve <F6> tuşlarını kullanın.

## Yazılımı kullanma

### DVD filmlerini oynatma



**Not:** Bu özellikle yalnızca bazı modellerde bulunmaktadır.

DVD sürücü modülü optik sürücü yuvasına takılı olduğu zaman bilgisayarınızda DVD filmlerini oynatabilirsiniz.

- 1 DVD yuvasını çıkarın ve bir film DVD'si takın ardından DVD yuvasını kapatın.



**Önemli!** DVD oynatıcısını ilk defa çalıştırdığınızda program sizden bölge kodunu girmenizi ister. DVD diskleri 6 bölüme ayrılmıştır. DVD sürücünüz bir bölge koduna ayarlandığı zaman sadece o bölgenin DVD disklerini oynatacaktır. Bölge kodunu en fazla beş kez ayarlayabilirsiniz (ilk kez dahil),ondan sonra en son girilen kod sabit kalacaktır. Sabit disk toplama, girdiğiniz bölge kod sayısını sınırlamaz. DVD film bölge kodu bilgisi için aşağıdaki tabloya bakın.

- 2 DVD filmi birkaç saniye içinde oynayacaktır.

Bölge kodu	Ülke ya da bölge
1	ABD, Kanada
2	Avrupa, Orta Asya, Güney Afrika, Japonya
3	Güneydoğu Asya, Tayvan, Güney Kore
4	Latin Amerika, Avustralya, Yeni Zellanda
5	Eski SSCB, Afrika bölgeleri, Hindistan
6	Çin Halk Cumhuriyeti



**Not:** Bölgeyi değiştirmek için DVD sürücüsüne değişik bir bölgenin bir DVD filmi yerleştirin. Daha fazla bilgi için online yardıma başvurun.

## Sık Sorulan Sorular

Aşağıdakiler, bilgisayarını kullanırken ortaya çıkabilecek olası durumların bir listesini oluşturur. Her biri için kolay çözümler sunulmuştur.

### Güç açtım ancak bilgisayar başlamıyor ya da açılmıyor.

Güç göstergesine bakın:

- Işık yanmıyorsa bilgisayara güç gelmiyor. Aşağıdakileri kontrol edin:
  - Pili kullanıyorsanız, pilin gücü azdır ve bilgisayarı açmak için yeterli değildir. Pil paketini şarj etmek için AC adaptörünü bağlayın.
  - AC adaptörünün bilgisayara ve elektrik prizinde düzgün bir şekilde takıldığından emin olun.
- Işık yanıyor ama aşağıdakileri kontrol edin:
  - Harici USB floppy sürücüsünde sistem diski olmayan bir disk mi var? Çıkartın ya da bir sistem diski ile değiştirin ve sistemi yeniden başlatmak için **<Ctrl> + <Alt> + <Del>** tuşlarına basın.

### Ekranında hiçbir şey görünmüyor.

Bilgisayarın güç yönetimi sistemi, güçten kazanmak için otomatik olarak ekranı kapatmıştır. Ekranın geri gelmesi için herhangi bir tuşa basın.

Bir tuşa basmak ekranı geri getirmiyorsa üç şey olabilir:

- Parlaklık düzeyi çok düşük olabilir. Parlaklık düzeyini ayarlamak (artırmak) için **<Fn> + <D>** tuşlarına basın.
- Görüntü cihazı harici bir monitöre ayarlanmış olabilir. Görüntünün tekrar bilgisayara gelmesi için **<Fn> + <F5>** tuşlarına basın (ekran değişikliği).
- Uyku göstergesi yanıyor, bilgisayar uyku modundadır. Uyku modundan çıkarmak için güçtuşunabasin ve bırakın.

### Bilgisayardan ses duyulmuyor.

Aşağıdakileri kontrol edin:

- Ses kapatılmış olabilir. Windows'ta görev çubuğundaki ses kontrolü (hoparlör) simgesine bakın. Çarpı işareti varsa simgeye tıklayın ve **Hepsini Kapat** seçeneğindeki işareti kaldırın.
- Ses düzeyi çok düşük olabilir. Windows'ta görev çubuğundaki ses kontrolü simgesine bakın. Sesi ayarlamak için ses kontrolü tuşlarını da kullanabilirsiniz.
- Bilgisayardaki line-out portuna kulaklık ya da harici hoparlörler bağlıysa, dahili hoparlörler otomatik olarak kapanır.

## Optik sürücü yatağını bilgisayarı açmadan çıkarmak istiyorum.

Optik sürücüdeki mekanik bir çıkarma yuvası vardır. Yuveya kalem ucu ya da ataş sokup yatağı çıkarmak için bastırabilirsiniz.

## Klavye çalışmıyor.

Bilgisayarın USB portuna harici bir klavye takmayı deneyin. Çalışıyorsa, dahili klavyenin kablosunda sorun olabileceğinden yetkili servis ya da bayiinize başvurun.

## Yazıcı çalışmıyor.

Aşağıdakileri kontrol edin:

- Yazıcının elektrik prizine bağlı ve açık olduğundan emin olun.
- Yazıcı kablosunun bilgisayarın paralel portuna ya da USB portuna ve yazıcıdaki ilgili porta bağlı olduğundan emin olun.

## Kurtarma CD'leri olmaksızın bilgisayarını orijinal ayarlarına getirmek istiyorum.



.....

**Not:** Sisteminiz birden fazla dili destekliorsa sistemi ilk açtığınızda seçtiğiniz işletim sistemi ve dil, gelecekteki geri alma operasyonları için tek seçeneğiniz olacaktır.

Bu geri alma işlemi diz üstü bilgisayarınızı aldığınız zaman kurulan orijinal yazılım içeriği ile C: sürücüsünü yeniden kurmanıza yardım eder. C: sürücünüzü yeniden kurmak için aşağıdaki adımları izleyin. (C: sürücüsü formatlanacaktır ve tüm veriler silinecektir.) Bu seçeneği kullanmadan önce tüm veri dosyalarınızı yedeklemeniz önemlidir.

Yeniden kurma operasyonu öncesinde lütfen BIOS ayarlarını kontrol edin.

- 1 **Acer diskten diske geri alma** seçeneğinin etkin olup olmadığını kontrol edin.
- 2 **Ana'daki D2D Geri Alma** ayarının **Etkin** olduğundan emin olun.
- 3 BIOS uygulamasından çıkın ve değişiklikleri kaydedin. Sistem kendini yeniden başlatır.



.....

**Not:** BIOS uygulamasını etkinleştirmek için POST sırasında **<F2>** tuşuna basın.



Geride alma işlemini başlatmak için:

- 1 Sistemi yeniden başlatın.
- 2 Acer logosu görüldüğünde, geride alma işleminde girmek için <Alt> + <F10> tuşlarına aynı zamanda basın.
- 3 Sistem geride alma işlemini yapmak için ekrandaki talimatları uygulayın.



Önemli! Bu işlem sabit diskinizdeki gizli bir bölümde 15 GB'lık bir yer kaplar.

## Servis Talebi

### Uluslararası Gezginler Garantisi (ITW)

Bilgisayarınız, yolculuklarınız sırasında güvenliğiniz ve kafanızın rahat olması için Uluslararası Gezginler Garantisi (ITW) ile garantilenmiştir. Dünyaya yayılmış servis merkezleri ağımız size yardım etmek için orada olacaklar.

Bilgisayarınızla birlikte bir ITW pasaportu verilecektir. Bu pasaportta ITW programı ile ilgili bilmek isteyeceğiniz her şey bulunmaktadır. Mevcut yetkili servislerin bir listesi bu kullanışlı kitapçıkta yer alır. Bu pasaportu sonuna kadar okuyun.

Destek merkezlerimizin hizmetlerinden yararlanmak için özellikle yolculuklarınızda ITW pasaportunu yanınızda bulundurun. ITW pasaportunun ön kapağındaki cebeye faturayı koyun.

Yolculuk yaptığınızı ülkede Acer yetkili ITW servis merkezi yoksa dünyadaki diğer merkezlerimizden yardım alabilirsiniz. Danışın <http://global.acer.com>.

### Aramadan önce

Acer çevrim içi servisi ararken aşağıdaki bilgileri sağlayın ve aradığınızda bilgisayarın başında bulunun. Yardımınızla arama süresini azaltabilir ve daha etkin bir şekilde probleminizi çözebiliriz. Bilgisayarınızdan hata mesajları ya da hata sesleri alıyorsanız, ekranda görüldüklerinde not edin (hata seslerinin sayısı ve sırasını not alabilirsiniz).

Aşağıdaki bilgilerin sağlamanız istenecektir:

İsim: \_\_\_\_\_

Adres: \_\_\_\_\_

Telefon numarası: \_\_\_\_\_

Makine ve model tipi: \_\_\_\_\_

Seri numarası: \_\_\_\_\_

Alım tarihi: \_\_\_\_\_

# Sorun giderme

Bu bölüm, genel sistem problemlerini nasıl çözeceğinizi gösterir. Bir sorun meydana gelirse bir teknisyen çağırmadan önce bu bölümü okuyun. Daha ciddi problemleri çözümü bilgisayarın içinin açılmasını gerektirir. Bilgisayarınızı kendiniz açmaya kalkışmayın ; destek için satıcı veya yetkili servis merkezi ile görüşürün.

## Sorun giderme ipuçları

Bu dizüstü bilgisayar, problemlerinizi çözmenize yardım etmek için ekranda hata mesajı veren ileri bir tasarıma sahiptir.

Sistem hata mesajı verirse veya bir hata belirtisi meydana gelirse, aşağıdaki "Hata mesajları"na bakın. Problem çözülemezse, satıcınız ile iletişime geçin. Bkz. "**Servis Talebi**" sayfa 43.

## Hata mesajları

Bir hata mesajı alırsanız, mesajı not edin ve düzeltici işlemi gerçekleştirin. aşağıdaki tabloda önerilen düzeltici işlemle birlikte hata mesajları alfabetik sıra ile listelenmiştir.

Hata mesajları	Düzeltilici işlem
CMOS battery bad	Satıcınız ve yetkili servis merkezi ile iletişime geçin.
CMOS checksum error	Satıcınız ve yetkili servis merkezi ile iletişime geçin.
Disk boot failure	Disket sürücüsünün (A:) içine bir sistem (önyüklenebilir) disk yerleştirin, sonra önyükleme yapmak için <Enter> tuşuna basın.
Equipment configuration error	BIOS donatısını girmek için <F2> tuşuna basın, sonra <b>yeniden önyükleme yapmak için</b> BIOS donatısı içindekiExite basın.
Hard disk 0 error	Satıcınız ve yetkili servis merkezi ile iletişime geçin.
Hard disk 0 extended type error	Satıcınız ve yetkili servis merkezi ile iletişime geçin.
I/O parity error	Satıcınız ve yetkili servis merkezi ile iletişime geçin.
Keyboard error or no keyboard connected	Satıcınız ve yetkili servis merkezi ile iletişime geçin.
Keyboard interface error	Satıcınız ve yetkili servis merkezi ile iletişime geçin.
Memory size mismatch	BIOS donatısını girmek için <F2> tuşuna basın, sonra <b>yeniden önyükleme yapmak için</b> BIOS donatısı içindekiExite basın.

Düzeltilici işlemleri yaptıktan sonra hala problem devam ederse, destek için lütfen satıcınız veya yetkili bir servis merkezi ile görüşün. Bazı problemler BIOS donatısı kullanılarak çözülebilir.

# Düzenlemeler ve güvenlik uyarıları

## FCC uyarısı

Bu aygıt test edilmiş ve FCC kuralarının 15. Kısımına uygun olarak B Sınıfı dijital aygıtlar için sınırlara uygun olduğu görülmüştür. Bu sınırlar mesken kurulumlarında zararlı parazitlenmelere karşı yeterli koruma sağlanması için tasarlanmıştır. Bu aygıt radyo frekansı enerjisi üretmekte, kullanmakta ve yaymaktadır ve talimatlara uygun şekilde kurulmadığı ve kullanılmadığı sürece radyo iletişimi için zararlı etkileşime sebep olabilir.

Ancak özel bir kurulumda parazitlenme olacağına dair herhangi bir garanti bulunmamaktadır. Eğer aygıt açılıp kapatılarak anlaşılabilir olan radyo veya televizyon yayınlarının alımında zarralı etkileşime sebep olursa, kullanıcının aşağıdaki önlemlerden birini veya birkaçını yaparak etkileşimi düzeltmesi önerilir:

- Alıcı antenini yeniden yönlendirin veya yerini değiştirin.
- Aygıt ile alıcı arasındaki uzaklığı artırın.
- Aygıtı alıcının bağlandığı devreden farklı bir devreye bağlı olan prize takın.
- Yardım almak için bayinize veya deneyimli radyo/televizyon teknisyenine danışın.

## Bildiri: Kaplı kablolar

Diğer bilgisayar aygıtlarına giden tüm bağlantılar FCC düzenlemeleri ile uygunluğun sağlanması amacıyla korumalı kablolar kullanılarak yapılmalıdır.

## Bildiri: Çevrebirim aygıtları

Sadece B Sınıfı limitleri ile uygun olması için onaylanan çevre birimleri (giriş/çıkış aygıtları, terminaller, yazıcılar vb.) bu cihaza iliştilirilebilir. Onaylı olmayan çevre birim aygıtları ile kullanılması radyo ve TV alıcısı ile etkileşim kurulması ile sonuçlanabilir.

## Dikkat

Üretici tarafından açıkça onaylanmayan değişiklikler veya revizyonlar kullanıcının Federal İletişim Heyeti tarafından verilen bu bilgisayarı kullanma yetkisini boşa çıkarabilir.

## Bildiri: Kanada kullanıcıları

Bu B Sınıfı dijital cihaz Kanada ICES-003 ile uyumludur.

## Modem bildirileri (sadece belirli modeller)

### TBR 21

Bu cihaz tekli terminal bağlantısı için Halka Açık Telefon Ağı (PSTN) için onaylanmıştır [Konsey Kararı 98/482/EC - "TBR 21"]. Ancak, farklı ülkelerde sağlanan bireysel PSTNler ile arasındaki fark sebebiyle onay kendi başına her PSTN durdurma noktasında başarılı çalışacağı ile ilgili koşulsuz garanti vermemektedir. Sorun olması halinde, ilk olarak cihazı tedarik eden firma ile görüşmeniz gerekmektedir. Geçerli olan ülkelerle ilgili daha fazla bilgi için lütfen **"Düzenlemeler ve güvenlik uyarıları" sayfa 45** konusuna bakın.

### LCD piksel açıklaması

LCD ünitesi yüksek düzeyde hassas üretim teknikleri kullanılarak üretilmiştir. Yine de bazı pikseller zaman zaman yanlış yanabilir veya siyah ya da kırmızı noktalar olarak görülebilir. Bunun kaydedilen görüntü üzerinde bir etkisi yoktur ve bir hata değildir.

### Radyo cihazının düzenleme bildirimi



**Not:** Aşağıdaki düzenleyici bilgiler sadece kablosuz LAN ve/veya Bluetooth bulunan modeller içindir.

### Genel

Lisanslı hizmetler için radyo etkileşimini önlemek amacıyla bu aygıt mesken içinde kullanılması içindir.

Bu ürün herhangi bir ülkenin veya bölgenin radyo frekansı ve güvenlik standartları ile uyumlu olup kablosuz kullanım için onaylanmıştır. Yapılandırılmaya bağlı olarak bu üründe kablosuz radyo aygıtları bulunabilir veya bulunmaz (örneğin kablosuz LAN ve/veya Bluetooth modülleri). Aşağıdaki bilgiler bu gibi aygıtlara sahip olan ürünler içindir.

### AB Ülkeleri için Uyum Beyanı

Acer bu belge ile bu dizüstü PC serisinin temel gereksinimler ve 1999/5/EC Yönergesinin diğer temel gereksinimleri ile uyumlu olduğunu beyan etmektedir.

### İlgili ülkeler listesi

Temmuz 2009 tarihi itibarıyla AB üyesi ülkeler: Belçika, Danimarka, Almanya, Yunanistan, İspanya, Fransa, İrlanda, İtalya, Lüksemburg, Hollanda, Avusturya, Portekiz, Finlandiya, İsveç, İngiltere, Estonya, Latviya, Litvanya, Polonya, Macaristan, Çek Cumhuriyeti, Slovakya Cumhuriyeti, Slovenya, Kıbrıs ve Malta, Bulgaristan ve Romanya. Avrupa Birliğine üye ülkeler ile Norveç, İsviçre, İzlanda ve Liechtenstein'da kullanılmasına izin verilmiştir. Bu aygıt kullanılan ülkedeki

düzenlemeler ve kısıtlamalara uygun olarak kullanılmalıdır. Ayrıntılı bilgi için, lütfen kullandığınız ülkedeki yerel ofis ile temasa geçiniz. En yeni ülke listesi için lütfen <http://ec.europa.eu/enterprise/rte/implem.htm> sitesine bakın.

## FCC RF güvenlik gereklilikleri

Kablosuz LAN Mini PCI Kartının ve Bluetooth kartının radyasyon yayan çıkış gücü FCC radyo frekansı maruz kalma sınırlarının çok altındadır. Bununla birlikte normal çalışması sırasında insan ile potansiyel temasa geçecek şekilde kullanılan dizüstü PC serilerinin etkileşimi aşağıdakiler yerine getirilerek azaltılabilir:

- 1 Kullanıcılardan her RF seçeneekli aygıtın kullanıcı elkitabına eklenen kablosuz seçeneekli aygıtlardaki RF güvenlik talimatlarını yerine getirmeleri istenir.



**Dikkat:** FCC RF maruz kalma uyum gereksinimlerine uygun davranmak için ekran bölümündeki kablosuz LAN Mini PCI Kartı için olan anten ile tüm kişiler arasında en az 20 cm'lik (8 inç) bir mesafe bulundurulmalıdır.

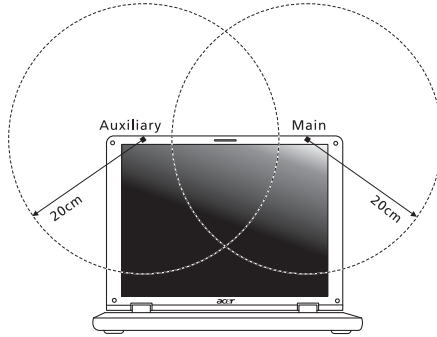

**Not:** Kablosuz Mini PCI adaptörü aktarım çeşitlilik işlevi uygular. İşlev her iki antenden de aynı anda radyo frekansı çıkarmaz. İyi kalitede radyo iletişimi sağlamak için antenlerden biri (kullanıcı tarafından) otomatik veya manuel olarak seçilir.

- 2 5,15 to 5,25 GHz frekans aralığına çalışması nedeniyle bu aygıt iç mekan kullanımları ile sınırlıdır. Çift kanal Mobil Uydu sistemleri için potansiyel zararlı etkileşimi düşürmek üzere FCC bu ürünün 5,15 to 5,25 GHz frekans aralığında iç mekanlarda kullanılmasını gerektirir.
- 3 Yüksek güçteki radar 5,25 to 5,35 GHz ve 5,65 to 5,85 GHz bantlarının birincil kullanıcılarına atanmıştır. Bu radar istasyonları bu aygıt ile etkileşebilir ve/veya aygıtı zarar verebilir.

- 4 Yanlış kurulum veya izinsiz kullanım radyo iletişimde zararlı etkileşime sebep olabilir. Ayrıca dahili antenin kurcalanması FCC sertifikasını ve garantinizi boşa çıkaracaktır.

## Kanada — Düşük güçle çalışan lisans harici radyo iletişim cihazları (RSS-210)

### Exposure of humans to RF fields (RSS-102)

The notebook PC series employs low gain integral antennas that do not emit RF field in excess of Health Canada limits for the general population; consult Safety Code 6, obtainable from Health Canada's website at [www.hc-sc.gc.ca/rpb](http://www.hc-sc.gc.ca/rpb).

### LCD panel ergonomic specifications

Design viewing distance	500 mm
Design inclination angle	0.0°
Design azimuth angle	90.0°
Viewing direction range class	Class IV
Screen tilt angle	85.0°
Design screen illuminance	<ul style="list-style-type: none"> <li>• Illuminance level: <math>[250 + (250\cos\alpha)]</math> lx where <math>\alpha = 85^\circ</math></li> <li>• Color: Source D65</li> </ul>
Reflection class of LCD panel (positive and negative polarity)	<ul style="list-style-type: none"> <li>• Ordinary LCD: Class I</li> <li>• Protective LCD: Class III</li> </ul>
Image polarity	Both
Reference white:	• Yn
Pre-setting of luminance and color temperature @ 6500K (tested under BM7)	<ul style="list-style-type: none"> <li>• u'n</li> <li>• v'n</li> </ul>
Pixel fault class	Class II

# Aspire シリーズ

汎用ユーザーガイド

© 2010 All Rights Reserved.

Aspire シリーズ汎用ユーザーガイド  
初版：2010 年 8 月

Aspire シリーズノートブックコンピューター

モデル番号： \_\_\_\_\_

シリアル番号： \_\_\_\_\_

購入日： \_\_\_\_\_

購入場所： \_\_\_\_\_



# 本製品を安全かつ快適にお使いいただくために

## 安全に関するご注意

以下の内容を良くお読み頂き、指示に従ってください。この文書は将来いつでも参照できるように保管しておいてください。本製品に表示されているすべての警告事項および注意事項を遵守してください。

**製品のお手入れを始める前に、電源を切ってください。**

本製品を清掃するときは、ACアダプタとバッテリーを外してください。液体クリーナーまたはエアゾールクリーナーは使用しないでください。水で軽く湿らせた布を使って清掃してください。

## 装置取り外しの際のプラグに関するご注意

電源コードを接続したり、外したりする際は、次の点にご注意ください。

コンセントに電源コードを接続する前に、電源ユニットを装着してください。

コンピュータから電源ユニットを外す前に、電源コードを外してください。

システムに複数の電源が接続されている場合は、電源からすべての電源コードを外してください。

## アクセスに関するご注意

電源コードを接続するコンセントは、装置からできるだけ近く、簡単に手が届く場所にあることが理想的です。装置から電源を外す場合は、必ずコンセントから電源コードを外してください。

## メモリーカードスロットのダミーカードについてのご注意 (特定モデルのみ)

このコンピュータにはカードスロットにプラスチック製のダミーカードが挿入されています。このダミーカードは使用されていないスロットにゴミや金属の異物、その他ホコリなどが入るのを防止するために挿入されています。ダミーカードはスロットにメモリーカードを挿入していない時に使用できるよう保存しておいてください。

## 音量に関するご注意

聴覚障害を引き起こさないために、次の指示に従ってください。

- 音量を上げるときには、適度なレベルになるまで少しずつ音量を調整してください。
- 耳が音に慣れた後は、音量を上げないでください。
- 長時間高音で音楽を聴かないでください。
- 周囲のノイズを遮断しようとして、それ以上に高音で音楽を聴かないでください。
- 近くで人が話している声が聞こえない程のレベルに音量を上げないでください。

## 警告

- 本製品が水溶液に触れるおそれのある所で使用しないでください。
- 本製品は、安定したテーブルの上に置いてください。不安定な場所に設置すると製品が落下して、重大な損傷を招く恐れがありますのでご注意ください。
- スロットおよび通気孔は通気用に設けられています。これによって製品の確実な動作が保証され、過熱が防止されています。これらをふさいだり、カバーをかけたりしないでください。ベッド、ソファなどの不安定な場所に設置して、これらがふさがることがないようにしてください。本製品は、暖房器の近くでは絶対に使用しないでください。また、適切な通風が保証されないかぎり、本製品をラックなどに組み込んで使用することは避けてください。
- 本体のスロットから物を押し込まないでください。高圧で危険な個所に触れたり部品がショートしたりして、火災や感電の危険を招く恐れがあります。
- 内部パーツが破損したり、バッテリー液が漏れたりする場合がありますので、本製品は必ず安定した場所に設置してください。
- 振動の強い環境で使用すると、予想しない電源ショートが発生したり、ルーター装置、HDD またはフラッシュメモリドライブ、光学ドライブなどが故障したり、あるいはリチウムバッテリーが爆発したりする危険性があります。
- 製品の底部、通気孔周囲、AC アダプタは高温になる場合があります。火傷を防止するために、製品が作動している間はこれらに触れないでください。
- この装置およびそのアクセサリ類には小さいパーツが含まれている場合があります。これらは小さいお子様の手の届かない場所に保管してください。

## 電力の使用

- ラベルに表示されている定格電圧の電源をご使用ください。ご不明な点がある場合は、弊社のカスタマーサービスセンターまたは現地の電気会社にお問い合わせください。
- 電源コードの上に物を置かないでください。また、電源コードは踏んだり引っ掛けやすいところに配置しないでください。
- 延長コードを使うときは、延長コードに接続された電気製品の定格電流の合計が延長コードに表示された許容の定格電流以下になるように注意してください。また、コンセントに差し込んだすべての製品が定格電流の合計の許容範囲を超えないようにご注意ください。
- 複数の装置を1つのコンセントやストリップ、ソケットに接続すると負荷がかかりすぎてしまいます。システム全体の負荷は、支路の80%を目安にこれを超えないようにしてください。電源ストリップを使用する場合は、電源ストリップの入力値の80%を超えないようにしてください。
- 本製品のACアダプタにはアース線付き2ピン電源プラグが付いています。電源プラグのアース端子をコンセントのアース端子に接続することをお勧めします。機器の故障により、万一漏電した場合でも感電を防止することができます。



.....

**警告！** 接地ピンは安全対策用に設けられています。正しく接地されていないコンセントを使用すると、電気ショックや負傷の原因となります。



**注意：**アースは、本製品とその近くにある他の電気装置との干渉により生じるノイズを防止する役割も果たします。

- システムは 100 から 120 ボルト、または 220 から 240 ボルトで使用することができます。システムに同梱されている電源コードは、システムを購入された国 / 地域の規格に準拠したものです。海外 / その他の地域でシステムをご使用になる場合は、その場所の規格に合った電源コードをお使いください。電源コードの規格についての詳細は、専門販売店、またはサービスプロバイダーにお問い合わせください。

## 補修

お客様ご自身で修理を行わないでください。本製品のカバーを開けたりはずしたりすると、高圧で危険な個所に触れたりその他の危険にさらされるおそれがあります。本製品の修理に関しては、保証書に明示されているカスタマーサービスセンターにお問い合わせください。

次の場合、本製品の電源を OFF にし、コンセントからプラグを引き抜き、保証書に明示されているカスタマーサービスセンターにご連絡ください。

- 電源コードまたはプラグが損傷したり擦り切れたりしたとき。
- 液体が本製品にこぼれたとき。
- 本製品が雨や水にさらされたとき。
- ユーザは、操作指示として述べられている個所だけを調整してください。それ以外の部分を間違えて調整した場合、障害が生じ、正常動作の状態に戻すまで必要以上に時間がかかることがありますのでご注意ください。
- 本製品を落としたとき、またはケースが損傷したとき。
- 本製品に問題が生じ、サービスを必要とするとき。



**注意：**取り扱い説明書に記載されている場合を除き、その他のパーツを無断で調整するとパーツが破損する場合があります。その場合、許可を受けた技術者が補修する必要があるため正常の状態に戻すまでに時間がかかります。

## バッテリーの安全な使用について

本製品はリチウムイオンバッテリーを使用します。湿気の多い場所、濡れた場所、あるいは腐食性のある環境では使用しないでください。バッテリーは熱源の近く、高温になる場所、直射日光が当たる場所、オープンレンジ内、あるいは密封パック内の中に置いたり、保管したり、放置したりしないでください。また 60°C (140°F) 以上の環境に放置することもお止めください。これらの注意に従わなければ、バッテリーから酸が漏れ出し、高温になったり、爆発、発火するなどしてケガや損傷の原因となります。バッテリーに穴を開けたり、開いたり、解体したりしないでください。漏れ出したバッテリー液に触れてしまった場合は、水で完全に液を洗い流し、直ちに医者への指示を仰いでください。安全のため、またバッテリーを長くお使いいただくために、0°C (32°F) 以下または 40°C (104°F) 以上の環境では充電を行わないでください。

新しいバッテリーは2、3回完全な充電と放電を繰り返した後でなければ完全な性能を発揮しません。バッテリーは数百回充放電を繰り返すことができますが、最終的には消耗してしまいます。作動時間が著しく短くなったときには、新しいバッテリーに交換してください。バッテリーは認証されたものをご使用になり、充電の際も本製品専用の充電器のみをご使用ください。

バッテリーは目的に合わせてご使用ください。破損した充電器やバッテリーは絶対にご使用にならないでください。バッテリーをショートさせないでください。バッテリーはコイン、クリップ、ペンなどの金属製品がバッテリーの陽極と陰極に直接触れるとショートします。(バッテリーについている金属片のようなものが陽極/陰極です。)例えば予備のバッテリーをポケットやバッグの中などに入れておいた場合などに、ショートする可能性が高くなります。ショートが発生すると、バッテリーや接触した製品の故障の原因となります。

バッテリーを高温または低温の場所(夏や冬の車内など)に放置すると、バッテリーの性能および寿命は低下します。バッテリーは常に15°Cから25°C(59°Fから77°F)の環境で保管するようにしてください。熱すぎたり、冷たすぎたりするバッテリーを使用すると、たとえバッテリーが完全に充電されていても、製品が一時的に使用できなくなる場合があります。凍結するような環境では、バッテリーの性能が特に低下します。

バッテリーを火の中に投げ込むと爆発する恐れがあります。バッテリーが破損している場合も爆発する可能性があります。ご使用済みバッテリーはお住まい地域の規定にしたがって処理してください。できる限りリサイクルにご協力ください。バッテリーは家庭用ゴミとして破棄しないでください。

ワイヤレス装置はバッテリーの干渉を受けやすく、性能に影響を及ぼす場合があります。

## 電池の交換

ノート PC シリーズはリチウムバッテリーを使用しています。電池を交換する場合は、必ず本製品に付属している電池と同じタイプのものを使用してください。タイプの異なるバッテリーを使用すると、火災や爆発の危険が生じることがあります。



.....

**警告！**バッテリーを誤って使用されますと爆発の危険があります。分解したり、火に投げ入れたりしないでください。バッテリーはお子様手の届かないところに保管し、使用済みバッテリーは速やかに廃棄してください。使用済み電池は、お住まい地域の規定にしたがって処理してください。

## 光学ドライブ装置についての注意 (特定モデルのみ)

注意：この装置にはレーザーシステムが含まれており、「クラス 1 レーザー製品」として分類されています。この製品に関して問題が生じた場合は、お近くの専門サービスセンターまでお問い合わせください。被曝を防止するために、お客様ご自身で外装を開かないでください。

CLASS 1 LASER PRODUCT

CAUTION: INVISIBLE LASER RADIATION WHEN OPEN. AVOID EXPOSURE TO BEAM.

APPAREIL A LASER DE CLASSE 1 PRODUIT

LASERATTENTION: RADIATION DU FAISCEAU LASER INVISIBLE EN CAS D'OUVERTURE. EVITER TOUTE EXPOSITION AUX RAYONS.

LUOKAN 1 LASERLAITE LASER KLASSE 1

VORSICHT: UNSICHTBARE LASERSTRAHLUNG, WENN ABDECKUNG GEÖFFNET NICHT DEM STRAHLL AUSSETZEN

PRODUCTO LÁSER DE LA CLASE I

ADVERTENCIA: RADIACIÓN LÁSER INVISIBLE AL SER ABIERTO. EVITE EXPONERSE A LOS RAYOS.

ADVARSEL: LASERSTRÅLING VEDÅBNING SE IKKE IND I STRÅLEN.

VARO! LAVATTAESSA OLET ALTTINA LASERSÄTEILYLLE.

WARNING: LASERSTRÅLNING NÅR DENNA DEL ÅR ÖPPNAD ÅLÅ TUIJOTA SÄTEESEENSTIRRA EJ IN I STRÅLEN

WARNING: LASERSTRÅLNING NAR DENNA DEL ÅR ÖPPNADSTIRRA EJ IN I STRÅLEN

ADVARSEL: LASERSTRÅLING NAR DEKSEL ÅPNESSTIRR IKKE INN I STRÅLEN

### 電話回線

- 本製品を修理したり、解体したりする前に、必ずすべての電話回線をソケットから外してください。
- 天候が非常に悪いときには、電話回線（コードレスタイプを除く）のご使用は控えてください。落雷による感電の原因となります。



.....

**警告！** パーツを追加したり、交換したりする場合は、安全のために必ず互換性があるパーツをお使いください。オプションパーツの購入については、販売店にお尋ねください。

## 操作環境



警告！安全のために、次のような状況でラップトップコンピュータを使用する場合はワイヤレス装置や無線装置をすべて切ってください。これらの装置とは次のものを含みますが、それだけに限りません。無線 LAN (WLAN)、ブルートゥース、3G。

お住まい地域の規定にしたがってください。また使用が禁止されている場所または干渉や危険を引き起こす可能性がある場所では、必ず装置の電源を切ってください。装置は必ず正常な操作位置でご使用ください。この装置は正常な状態で使用するとき RF 被爆規定に準拠します。装置とアンテナは使用者から 1.5 センチ以上離れた場所に設置してください。金属は絶対に使用せず、装置は上記に記載した条件で設置してください。データファイルやメッセージを転送するには、ネットワーク接続の状態が良くなければなりません。場合によっては、接続が使用できるようになるまでデータファイルやメッセージの転送が遅れる場合があります。転送が完了するまで、上記の距離に関する指示に従ってください。装置の一部は磁気になっています。装置が金属を引き付ける場合がありますので、聴覚保護装置をお使いの方は、聴覚保護装置を使用した耳にこの装置を当てないでください。

装置の近くにクレジットカードやその他の磁気記憶装置を置かないでください。それらに保管されている情報が消去される場合があります。

## 医療装置

ワイヤレス電話を含む無線通信装置を操作すると、保護が不十分な医療装置の機能に障害を与える恐れがあります。それらが外部無線周波から適切に保護されているかどうかについて、またその他のご質問については、医師または医療装置メーカーにお尋ねください。医療施設内で装置の電源を切ることが指示されている場合は、その指示にしたがってください。病院や医療施設では、外部無線周波の影響を受けやすい装置を使用している場合があります。

**ペースメーカー：**ペースメーカーの製造元は、ペースメーカーとの干渉を防止するために、ワイヤレス装置とペースメーカーの間に 15.3 センチ以上の距離を置くよう推奨しています。独立したリサーチ機関、およびワイヤレス技術リサーチ機関も同様の推奨をしています。ペースメーカーをご使用の方は、次の指示にしたがってください。

- 装置とペースメーカーの間には必ず 15.3 センチ以上の距離を保ってください。
- 装置の電源が入っているときには、ペースメーカーの近くに装置を置かないでください。干渉が生じていることが予想される場合は、装置の電源を切り、別の場所に保管してください。

**聴覚補助装置：**デジタル無線装置の中には、聴覚補助装置と干渉を起こすものがあります。干渉を起こす場合は、サービスプロバイダにお問い合わせください。

## 乗り物

無線周波信号は、電子燃料注入システム、電子滑り止め、ブレーキシステム、電子速度制御システム、エアバッグシステムなどのモーター自動車に不正に装着された電子システムや、防止が不十分な電子システムに影響を与える場合があります。詳細については、自動車または追加した装置のメーカーまたはその代理店にご確認ください。装置の補修、および自動車への装置の取り付けは指定された技術者が行ってください。補修や装着は正しく行わなければ大変危険であり、装置に付帯された保証を受けることができなくなります。自動車の無線装置はすべて、正しく装着されていることと、正常に作動していることを定期的にチェックしてください。装置、そのパーツ、またはアクセサリ類と同じ場所に可燃性液体、ガス、あるいは爆発の危険性がある素材と一緒に保管したり、運送したりしないでください。エアバッグが搭載された自動車は強い衝撃を受けるとエアバッグが膨らみます。エアバックの上またはエアバッグが膨らむ場所に無線装置（装着済みまたは携帯用を含む）などを設置しないでください。車内に無線装置が正しく装着されておらず、エアバッグが作動してしまった場合は、重大な傷害を引き起こす恐れがあります。飛行機内でこの装置を使用することは禁止されています。搭乗前に装置の電源を切ってください。機内で無線電話装置を使用すると、飛行機の操縦に危害を与えたり、無線電話ネットワークを中断させたりする場合があります、法律により禁止されている場合もあります。

## 爆発の可能性がある環境

爆発の危険性がある場所では、かならず装置の電源を切り、表示されている注意や指示にしたがってください。爆発の危険性がある場所とは、通常自動車のエンジンを切るよう指示される場所を含みます。このような場所でスパークすると爆発や火災の原因となり、身体に傷害を与えたり、死亡に至る場合もあります。ガソリンスタンドの給油場所の近くでは、ノートブックの電源は切っておいてください。燃料補給所、貯蔵所、配送エリア、化学工場、爆発性の作業が行われている場所では、無線装置の使用に関する規定にしたがってください。爆発の危険性がある場所には、通常（ただし必ずではありません）そのことが明記されています。そのような場所とは、船舶の船室、化学薬品の運送または貯蔵施設、液体石油ガス（プロパンガスまたはブタンガス）を使用する自動車、粒子、ホコリ、あるいは金属粉末などの化学物質や粒子を空中に含む場所などが含まれます。携帯電話の使用が禁止されている場所、または干渉を生じさせたり、危険がある場所では、ノートブックの電源を入れないでください。

## 緊急電話

**警告：**この装置から緊急電話を掛けることはできません。緊急電話は携帯電話かその他の電話システムからお掛けください。

## 破棄について

この電子装置は家庭用ゴミとして廃棄しないでください。地球環境を保護し、公害を最低限に留めるために、再利用にご協力ください。WEEE (Waste from Electrical and Electronics Equipment) 規定についての詳細は、

<http://www.acer-group.com/public/Sustainability/sustainability01.htm> をご参照ください。



## 水銀についての注意

LCD/CRT モニタまたはディスプレイを含むプロジェクタまたは電子製品：本製品に使用されているランプには水銀が含まれているため、お住まい地域のゴミ処理に関する規定、条例、法律に従って再利用または処理してください。詳しくは、Electronic Industries Alliance ([www.eiae.org](http://www.eiae.org)) にお問い合わせください。ランプの破棄については、[www.lamprecycle.org](http://www.lamprecycle.org) をご覧ください。



## ENERGY STAR



ENERGY STAR

Acer の ENERGY STAR 準拠製品は、消費電力を抑え、機能性や性能に影響を与えることなく環境を保護します。Acer は自信を持って、ENERGY STAR ロゴが付いた製品をお届けします。

ENERGY STAR って何？

ENERGY STAR 規格に準拠した製品は、米国環境保護局が設定した厳格なエネルギー効果指南に基づき、消費電力量を抑え、温暖化ガスの発生を最低限に抑えます。Acer はコスト削減、省エネ、地球環境の向上に役立つ製品、およびサービスを世界的に提供してまいります。エネルギー効果を高め、省エネに努めるほど、温暖化ガスと環境変化のリスクの低減に大きく貢献することができます。詳しくは、<http://www.energystar.gov> または <http://www.energystar.gov/powermanagement> をご参照ください。

Acer ENERGY STAR 準拠製品の特徴：(特定モデルのみ)

- 発熱量が少なく、冷却量が少なくて済むため、地球の温暖化防止に役立ちます。
- コンピュータが無作動の状態が一定時間続くと、自動的にディスプレイが 10 分後に「スリープ」モードに、コンピュータが 30 分後に「スリープ」モードに入ります。
- キーボードのキーを押すか、マウスを動かすと、コンピュータは「スリープ」モードから復帰します。
- コンピュータは「スリープ」モードのとき、80% 以上のエネルギーを節約します。

ENERGY STAR および ENERGY STAR 記号は、米国の登録記号です。



## 気持ちよくお使いいただくために

長時間コンピュータを操作すると、目や頭が痛くなる場合があります。また身体的な障害を被る場合もあります。長時間に及ぶ操作、姿勢の悪さ、作業習慣の悪さ、ストレス、不適切な作業条件、個人の健康状態、あるいはその他の要素によって、身体的な障害が生じる確率は高くなります。

コンピュータは正しく使用しなければ、手根管症候群、腱炎、腱滑膜炎、その他の筋骨格関連の障害を引き起こす可能性があります。手、手首、腕、肩、首、背中に次のような症状が見られる場合があります。

- 麻痺、ヒリヒリ、チクチクするような痛み
- ズキズキする痛み、疼き、触ると痛い
- 苦痛、腫れ、脈打つような痛さ
- 凝り、緊張
- 寒気、虚弱

このような症状が見られたり、その他の症状が繰り返しまたは常にある場合、またはコンピュータを使用すると生じる痛みがある場合は、直ちに医師の指示に従ってください。

次のセクションでは、コンピュータを快適に使用するためのヒントを紹介します。

### 心地よい作業態勢に整える

最も心地よく作業ができるように、モニタの表示角度を調整したり、フットレストを使用したり、椅子の高さを調整してください。次のヒントを参考にしてください。

- 長時間同じ姿勢のままでは避けてください。
- 前屈みになりすぎたり、後ろに反りすぎたりしないようにしてください。
- 足の疲れをほぐすために、定期的に立ち上がったたり歩いたりしてください。
- 短い休憩を取り首や肩の凝りをほぐしてください。
- 筋肉の緊張をほぐしたり、肩の力を抜いたりしてください。
- 外部ディスプレイ、キーボード、マウスなどは快適に操作できるように適切に設置してください。
- 文書を見ている時間よりもモニタを見ている時間の方が長い場合は、ディスプレイを机の中央に配置することで首の凝りを最小限に留めることができます。

### 視覚についての注意

長時間モニタを見たり、合わない眼鏡やコンタクトレンズを使用したり、グレア、明るすぎる照明、焦点が合わないスクリーン、小さい文字、低コントラストのディスプレイなどは目にストレスを与える原因となります。次のセクションでは、目の疲れをほぐすためのヒントを紹介します。

#### 目

- 頻繁に目を休ませてください。
- モニタから目を離して遠くを見ることによって目を休ませてください。
- 頻繁に瞬きをするとドライアイから目を保護することができます。

## ディスプレイ

- ディスプレイは清潔に保ってください。
- ディスプレイの中央を見たときに若干見下ろす形になるように、ディスプレイの上端よりも頭の位置が高くなるようにしてください。
- ディスプレイの輝度やコントラストを適切に調整することにより、テキストの読みやすさやグラフィックの見易さが向上されます。
- 次のような方法によってグレアや反射を防止してください。
  - 窓や光源に対して横向きになるようにディスプレイを設置してください。
  - カーテン、シェード、ブラインドなどを使って室内の照明を最小化してください。
  - デスクライトを使用してください。
  - ディスプレイの表示角度を調整してください。
  - グレア縮減フィルタを使用してください。
  - ディスプレイの上部に厚紙を置くなどしてサンバイザーの代わりにしてください。
- ディスプレイを極端な表示角度で使用することは避けてください。
- 長時間窓の外を眺めるなど、明るい場所を見つめたままにしないでください。

## 正しい作業習慣を身に付ける

正しい作業習慣を身に付けることによって、コンピュータ操作が随分楽になります。

- 定期的かつ頻りに短い休憩を取ってください。
- ストレッチ運動をしてください。
- できるだけ頻りに新鮮な空気を吸ってください。
- 定期的に運動をして身体の健康を維持してください。



.....

**警告！ソファやベッドの上でコンピュータを操作することはお薦めしません。どうしてもその必要がある場合は、できるだけ短時間で作業を終了し、定期的に休憩を取ったりストレッチ運動をしたりしてください。**



.....

**注意：詳しくは、45 ページの「規制と安全通知」を参照してください。**

# はじめに

この度は、Acer ノートブック PC をお買い上げいただき、誠にありがとうございます。

## ガイド

本製品を快適にご使用いただくために、次のガイドが提供されています。

**Aspire シリーズ汎用ユーザーガイド**には、Aspire シリーズの全モデルに共通の情報が記載されています。本書には Acer Empowering Technology、キーボード、オーディオの使い方など、基本的な情報が含まれています。**汎用ユーザーガイド**および以下に紹介する **AcerSystem User Guide (ユーザーズマニュアル)**に記載される説明の中には、特定モデルにのみ適用されるものがあり、お客様が購入されたモデルには該当しない場合があります。そのような場合には、「特定モデルのみ」などのように注記が付けられています。

**AcerSystem User Guide (ユーザーズマニュアル)**は、本ノートブック PC についてわかりやすく説明しておりますので、良くお読み頂き、指示に従ってください。このガイドには、システムユーティリティ、データ復元、拡張オプション、トラブルシューティングなどの詳細情報を記載しております。また、このノートブック PC の保証、一般規制、安全規定についても記載しています。マニュアルを印刷する必要がある場合、ユーザーズマニュアルは PDF (Portable Document Format) ファイルで提供されています。以下の手順に従ってください。

1.  **スタート > すべてのプログラム > Acer System** をクリックしてください。
2. **AcerSystem User Guide (ユーザーズマニュアル)** をクリックしてください。



.....

**注意：**ファイルを表示するには、Adobe Reader が必要となります。Adobe Reader がセットアップされていない場合、**AcerSystem User Guide (ユーザーズマニュアル)** をクリックすると Adobe Reader セットアッププログラムを実行します。画面の指示に従って、セットアップしてください。Adobe Reader の使い方については、**ヘルプとサポート**メニューにアクセスしてください。

## 本ノートブック PC の取り扱いと使用に関するヒント

### 本ノートブック PC の電源を ON または OFF にする

コンピュータの電源を入れるには、LCD スクリーンの下中央の電源ボタンを押してください。電源ボタンの位置は、"**Quick start up guide**" を参照してください。

本ノートブック PC の電源を OFF にするには、次の操作のどれかを行ってください。

- Windows のシャットダウン機能  
[スタート] をクリックした後、[シャットダウン] をクリックします。
- 電源ボタン  
スリープホットキー <Fn> + <F4> を押してもコンピュータをスリープモードにすることができます。



.....

**注意：**通常の方法で本ノートブック PC の電源を OFF にできない場合は、電源ボタンを 4 秒以上押してください。本ノートブック PC の電源を入れ直す場合は、最低 2 秒間待ってください。

### 本ノートブック PC の取り扱い

本ノートブック PC は、次の点に注意して取り扱ってください。

- 直射日光に当てないでください。また、暖房機などの熱を発する機器から放してお使いください。
- 0°C (32°F) 以下または 50°C (122°F) 以上の極端な温度は避けてください。
- 磁気に近づけないでください。
- 雨や湿気にさらさないでください。
- 液体をかけないでください。
- 強いショックを与えたり、激しく揺らしたりしないでください。
- ほこりや塵を避けてください。
- 本ノートブック PC の上には、絶対にものを置かないでください。
- ディスプレイを乱暴に閉めないでください。
- 本ノートブック PC は、安定した場所に設置してください。

## AC アダプタの取り扱い

AC アダプタは、次のように取り扱ってください。

- その他のデバイスに接続しないでください。
- 電源コードの上に乗ったり、ものを置いたりしないでください。人の往来が多いところには、電源コードおよびケーブルを配置しないでください。
- 電源コードをはずすときは、コードではなくプラグを持ってはずしてください。
- 延長コードを使うときは、延長コードに接続された電気製品の定格電流の合計が延長コードに表示された許容の定格電流以下になるように注意してください。また、コンセントに差し込んだすべての製品の定格電流の合計が超えないように注意してください。

## バッテリーパックの取り扱い

バッテリーパックは、次のように取り扱ってください。

- バッテリーパックは、同じタイプのものに交換してください。バッテリーをはずしたり交換したりするときは、本ノートブック PC の電源を OFF にしてください。
- 燃やしたり解体したりしないでください。子供の手が届かないところに保管してください。
- バッテリーは、現地の規則に従って正しく処理またはリサイクルしてください。

## 清掃とサービス

本ノートブック PC の清掃は、以下の手順に従ってください。

- 1 本ノートブック PC の電源を OFF にして、バッテリーパックをはずしてください。
- 2 AC アダプタをはずしてください。
- 3 柔らかい布で本体を拭いてください。液体またはエアゾールクリーナーは、使用しないでください。

次の状況が発生した場合：

- 本ノートブック PC を落としたとき、またはケースが損傷したとき
- 本ノートブック PC が正常に動かないとき

**40 ページの "FAQ" を参照してください。**



# 目次

<b>本製品を安全かつ快適にお使いいただくために</b>	<b>iii</b>
安全に関するご注意	iii
光学ドライブ装置についての注意 (特定モデルのみ)	vii
操作環境	viii
医療装置	viii
乗り物	ix
爆発の可能性がある環境	ix
緊急電話	ix
破棄について	x
水銀についての注意	x
ENERGY STAR	x
気持ちよくお使いいただくために	xi
<b>はじめに</b>	<b>xiii</b>
ガイド	xiii
本ノートブック PC の取り扱いと使用に関するヒント	xiv
本ノートブック PC の電源を ON または OFF にする	xiv
本ノートブック PC の取り扱い	xiv
AC アダプタの取り扱い	xv
バッテリーパックの取り扱い	xv
清掃とサービス	xv
<b>特殊キーとインジケータ</b>	<b>1</b>
ワイヤレス装置を有効にする	2
<b>タッチパッド</b>	<b>3</b>
タッチパッドの基本 (2 クリックボタン付きモデル)	3
<b>キーボード</b>	<b>4</b>
ロックキーとテンキーパッド*	4
ホットキー	5
Windows キー	6
<b>オーディオ</b>	<b>7</b>
Acer PureZone (特定モデルのみ)	7
Tuba (特定モデルのみ)	7
サラウンド / マルチチャネルサウンドを実現する Dolby Home Theater の使い方 (特定モデルのみ)	7
<b>ビデオ</b>	<b>8</b>
16:9 ディスプレイ	8
<b>システムユーティリティの使い方</b>	<b>9</b>
Acer Bio-Protection (特定モデルのみ)	9
Acer Backup Manager	10
<b>パワーマネージメント</b>	<b>11</b>
<b>Acer eRecovery Management</b>	<b>12</b>
バックアップディスクの書き込み	13
復元	14
バックアップディスクから Windows を復元する	15

<b>Acer Arcade Deluxe</b>	<b>17</b>
全般的なコントロール	18
ナビゲーションコントロール	18
ソーシャルネットワークサイトの使い方	18
フォト	18
ビデオ	19
プレーヤーコントロール	19
ミュージック	20
アップデート	20
<b>バッテリー</b>	<b>21</b>
バッテリーの特徴	21
バッテリー寿命を延長するには	21
バッテリーの装着と取り外し	22
バッテリーの充電	22
バッテリー残量の確認	23
バッテリーの寿命を最適化する	23
低残量警告	23
<b>本ノートブック PC の携帯</b>	<b>25</b>
周辺装置の取りはずし	25
短距離の移動	25
携帯するための準備	25
会議に持っていくもの	26
自宅に持ち帰る	26
携帯するための準備	26
持っていくもの	27
注意事項	27
ホームオフィスの設定	27
長距離の移動	27
携帯するための準備	27
持っていくもの	28
注意事項	28
海外旅行	28
携帯するための準備	28
持っていくもの	28
注意事項	29
<b>セキュリティ機能</b>	<b>29</b>
セキュリティキーロックの使用	29
パスワード	29
パスワードの入力	30
パスワードのセット	30
<b>オプションを使った拡張</b>	<b>31</b>
接続オプション	31
Fax/ データモデム ( 特定モデルのみ )	31
内蔵ネットワーク機能	32
赤外線 ( CIR ) ポート ( 特定モデルのみ )	32
USB	33









IEEE 1394 ポート (特定モデルのみ)	33
高精彩マルチメディアインターフェイス (特定モデルのみ)	34
ExpressCard (特定モデルのみ)	34
<b>Windows Media Center で TV を楽しむ</b>	<b>36</b>
入カタイプの選択	36
オプションの DVB-T (デジタル TV) アンテナ (特定モデルのみ) を使って TV を見る	36
デジタルアンテナを接続するには:	36
外付けアンテナまたはケーブルソケットを使って TV を見る	37
BIOS ユーティリティ	38
起動シーケンス	38
Disk-to-disk recovery 機能の実行	38
パスワード	38
ソフトウェアの使用	39
DVD 映画の再生	39
<b>FAQ</b>	<b>40</b>
アフターサービスについて	43
国際旅行者保証 (International Travelers Warranty; ITW)	43
インターネットサポート	43
カスタマーサービスセンター	43
<b>トラブル対策</b>	<b>44</b>
トラブル対策のヒント	44
エラーメッセージ	44
<b>規制と安全通知</b>	<b>45</b>
FCC 規定	45
モデムについてのご注意 (特定モデルのみ)	46
LCD ピクセルについて	46
規制についての注意	46
全般	46
FCC RF の安全要件	47
カナダ - 低出力ライセンス免除無線通信デバイス (RSS-210)	48
LCD panel ergonomic specifications	49



## 特殊キーとインジケータ

特殊キーとインジケータは、便利な機能に簡単にアクセスしたり、状態を一目で分かるように用意されています。

アイコン	アイテム	説明
	バックアップキー	わずか 3 ステップでデータをバックアップできる、Acer Backup Management を起動します (特定モデルのみ)。
P	PowerSmart キー	コンピュータを省電力モードにします (特定モデルのみ)。
	プログラム可能なキー	ユーザー設定が可能です (特定モデルのみ)。
	電源インジケータ	PC の電源がオンのときに点灯します。
	バッテリーインジケータ	バッテリーパックが充電されているときに点灯します。 <b>1. 充電中</b> : バッテリーを充電している間、ランプは琥珀色に点灯します。 <b>2. 完全に充電</b> : AC モードでは、ライトが青くなります。
	通信インジケータ	PC ワイヤレス接続装置がオンのときに点灯します。
	HDD インジケータ	ハードディスクドライブがアクティブになると点灯します。
	Num Lock インジケータ	Num Lock 機能を使っているときに点灯します (特定モデルのみ)。
	Caps Lock インジケータ	Caps Lock 機能を使っているときに点灯します (特定モデルのみ)。

## ワイヤレス装置を有効にする

Launch Manager はコンピュータに搭載されている、さまざまなワイヤレス接続装置を有効 / 無効にします。

**<Fn> + <F3>** を押すと、Launch Manager のウィンドウパネルが開きます。

赤いトグルは、装置がオフになっていることを示しています。

- 赤いトグルをクリックすると、装置がオンになります。

緑のトグルは、装置がオンになっていることを示しています。

- 緑のトグルをクリックすると、装置がオフになります。



**注意：**通信機器は、システムの構成内容によって異なります。  
詳しいオプションを設定するには、それぞれのワイヤレス機器の構成パネルを開いてください。

# タッチパッド

本コンピュータに装備されているタッチパッドは、その表面での動きを検知するポインティングデバイスです。カーソルは、タッチパッドの表面に置かれた指の動きに対応します。タッチパッドはパームレストの中央に装備されているので、ゆったりとした環境で操作することができます。

## タッチパッドの基本 (2 クリックボタン付きモデル)

次のアイテムは、2 クリックボタン付きタッチパッドの使い方を示したものです。

- 指をタッチパッドの上で動かして、カーソルを移動させてください。
- タッチパッドの縁にある左 および右 ボタンを押して、選択および機能の実行を行ってください。これら 2 つのボタンは、マウスの右および左ボタンと同じように機能します。タッチパッドをタップする (軽くたたく) 方法も同じように機能します。

機能	左ボタン	右ボタン	メインのタッチパッド
実行	2 度クリック		マウスボタンをダブルクリックするのと同じ速さで 2 度タップする。
選択	1 度クリック		1 度タップする。
ドラッグ	クリックしたままカーソルをドラッグ。		マウスボタンをダブルクリックするのと同じ速さで 2 度タップし、指をタッチパッドに置いたままカーソルをドラッグする。
コンテキストメニューにアクセス		1 度クリック	



.....

**注意:** ここに示す図はすべて参照用です。ノートブック PC の正確な構成は、お客様が購入されたモデルにより異なります。



.....

**注意:** タッチパッドは常に乾いた清潔な指で使用してください。パッドは非常に敏感なので、軽く触れる方がより良く反応します。強くたたいても、パッドの反応を改善することはできません。



.....

**注意:** デフォルトにより、タッチパッドで縦および横方向のスクロールが可能です。これを無効にするには、Windows コントロールパネルの [ マウス ] の設定で行います。

# キーボード

キーボードはフルサイズのキーとテンキーパッド\*、独立したカーソル、ロック、Windows キー、機能キー、特殊キーで構成されています。

## ロックキーとテンキーパッド\*

本ノートブック PC には、ON または OFF に切り替えることができるロックキーが 3 つあります。

ロックキー	説明
Caps Lock	Caps Lock が ON のときは、すべてのアルファベット文字は大文字で入力されます。
Num Lock <Fn> + <F11>*	Num Lock がオンになっているときには、独立したキーパッドが数値モードになります。キーは、計算機のように機能します (+、-、*、と / を含みます)。数値データの入力を大量に行うとき、このモードを利用してください。外付けテンキーパッドを接続することもできます。
Scroll Lock <Fn> + <F12>	Scroll Lock が ON のとき上または下カーソルキーを押すと、画面はそれぞれ 1 行上または 1 行下に移動します。Scroll Lock は、特定のアプリケーションでは機能しません。

テンキーパッドは、デスクトップのテンキーパッドと同様に機能します。キーキャップの右上隅に小さい文字で示されています。キーボードが見やすいように、カーソル制御キー記号は表示されていません。













アクセス	Num Lock on	Num Lock off
内蔵テンキーパッドの数値キー	通常どおり、数値をタイプしてください。	
内蔵テンキーパッドのカーソル制御キー	<Shift> キーを押しながら、カーソルキーを使用してください。	<Fn> キーを押しながら、カーソルキーを使用してください。
メインキーボードのキー	<Fn> キーを押しながら、内蔵テンキーパッドの文字を入力してください。	通常どおり、文字をタイプしてください。

\* 特定モデルのみ

## ホットキー



















このコンピュータでは、ホットキーや2つ以上のキーを組み合わせることで、画面の輝度や出力音量など、コンピュータのほとんどのコントロールを調整することができます。

ホットキーを利用するときは、<Fn> キーを押しながら、ホットキーの組み合わせとなる、もう1つのキーを押してください。

ホットキー	アイコン	機能	説明
<Fn> + <F3>		通信キー	コンピュータの通信機器を有効/無効にします (通信機器は、構成内容によって異なります)。
<Fn> + <F4>		スリープ	PC をスリープモードに切り替えます。
<Fn> + <F5>		ディスプレイ切り替え	ディスプレイ出力を、ディスプレイスクリーン、外付けモニター (接続されている場合)、またはその両方に切り替えます。
<Fn> + <F6>		ディスプレイオフ	ディスプレイのバックライトをオフにして、電源を節約します。キーをどれか押すと、バックライトはオンになります。
<Fn> + <F7>		タッチパッド ON / OFF	内蔵タッチパッドをオン/オフにします。
<Fn> + <F8>		スピーカー ON / OFF	スピーカーをオン/オフにします。
<Fn> + <F11>		NumLk	キーボードの埋め込みテンキーパッドをオン/オフにします (特定モデルのみ)。
<Fn> + <▷>		輝度を上げる	画面輝度が上がります。
<Fn> + <◁>		輝度を下げる	画面輝度が下がります。
<Fn> + <△>		ボリュームアップ	スピーカーのボリュームを上げます。
<Fn> + <▽>		ボリュームダウン	スピーカーのボリュームを下げます。
<Fn> + <Home>		再生 / 一時停止	選択したメディアファイルを再生または一時停止します。
<Fn> + <Pg Up>		中止	選択したメディアファイルの再生を中止します。
<Fn> + <Pg Dn>		戻る	前のメディアファイルに戻ります。
<Fn> + <End>		次へ	次のメディアファイルに移動します。

## Windows キー

キーボードは、Windows 機能用のキーを 2 つ装備しています。

キー	説明
 Windows キー	<p>このキーを単独で押すと、Windows のスタートボタンをクリックするのと同じ機能があり、スタートメニューを起動します。他のキーと組み合わせて、さまざまな機能を使うこともできます：</p> <p>&lt;&gt; : [スタート]メニューを開いたり、閉じたりします</p> <p>&lt;&gt; + &lt;D&gt; : デスクトップを表示します</p> <p>&lt;&gt; + &lt;E&gt; : Windows Explorer を開きます</p> <p>&lt;&gt; + &lt;F&gt; : ファイルやフォルダを検索します</p> <p>&lt;&gt; + &lt;G&gt; : サイドバーのアイテムを切り替えます</p> <p>&lt;&gt; + &lt;L&gt; : コンピュータにロックを掛けたり (ネットワークドメインに接続している場合)、ユーザーを切り替えたりします (ネットワークドメインに接続していない場合)</p> <p>&lt;&gt; + &lt;M&gt; : すべて最小化</p> <p>&lt;&gt; + &lt;R&gt; : ファイル名を指定して実行ダイアログボックスの表示</p> <p>&lt;&gt; + &lt;T&gt; : タスクバー上のプログラムを切り替えます</p> <p>&lt;&gt; + &lt;U&gt; : Ease of Access Center を開きます</p> <p>&lt;&gt; + &lt;X&gt; : Windows Mobility Center を開きます</p> <p>&lt;&gt; + &lt;BREAK&gt; : [システムのプロパティ] のダイアログボックスを開きます</p> <p>&lt;&gt; + &lt;SHIFT+M&gt; : 最小化したウィンドウを復元します</p> <p>&lt;&gt; + &lt;TAB&gt; : Windows Flip 3-D を使ってタスクバー上のプログラムを切り替えます</p> <p>&lt;&gt; + &lt;スペースバー&gt; : すべてのアイテムを手前に表示し、Windows サイドバーを選択します</p> <p>&lt;CTRL&gt; + &lt;&gt; + &lt;F&gt; : コンピュータを検索します (ネットワークに接続している場合)</p> <p>&lt;CTRL&gt; + &lt;&gt; + &lt;TAB&gt; : Windows Flip 3-D を使って、矢印キーによりタスクバー上のプログラムを切り替えます</p>



**注意：** Windows のエディションによっては、ショートカットの中には表示の通りに機能しないものがあります。



アプリケーションキー

このキーは、マウスの右ボタンをクリックするのと同じ機能があり、アプリケーションのコンテキストメニューを開きます。



# オーディオ

このコンピュータには 32 ビット HD オーディオおよびスピーカーが搭載されています。

## Acer PureZone (特定モデルのみ)

このシステムには Acer PureZone、ビーム構成およびエコー除去テクノロジーが搭載された 2 台の内蔵ステレオマイクロフォンにより、まったく新しいオーディオ環境を体感していただけます。Acer PureZone テクノロジーはピュアなサウンドを録音できるように、アコースティックエコー除去、ビーム構成、ノイズ低減に対応しています。マイクロフォンを設定するには、Windows システムのシステムトレイから Acer HD Audio Manager アイコンをダブルクリックしてこのアプリケーションを起動してください。すると Acer HD Audio Manager のダイアログボックスが開きます。[マイクロフォン] タブの次に、[マイクロフォン効果] タブをクリックします。ビーム構成とアコースティックエコー除去を選択してマイクロフォン効果を設定してください。



**注意：**ビーム構成を無効にすると複数のサウンドソース入力を得ることができます。

## Tuba (特定モデルのみ)

専用の Tuba CineBass サブウーファーにより、映画館のようなオーディオ効果を楽しむことができます。サブウーファーにチューブ式ヒンジを組み込んだ画期的なデザインになっています。

## サラウンド/マルチチャンネルサウンドを実現する Dolby Home Theater の使い方 (特定モデルのみ)

この Acer ノートブックには、リアルなサウンドのムービー、ゲーム、ミュージックや、マルチチャンネルオーディオ環境をお楽しみいただくために、高音質なデジタルサラウンドサウンドを実現する Dolby Pro Logic IIx、Dolby Digital Live、Dolby Headphone、Dolby Natural Bass と Dolby Sound Space Expander、オーディオ最適化、高周波エンハンサ テクノロジーを搭載した、Dolby Home Theater® オーディオエンハンス機能が備わっています。

### Dolby Pro Logic IIx

Dolby Pro Logic IIx はステレオ (2 チャンネル) ムービー、ミュージック、TV、ゲーム オーディオソースなどでクリアな 5.1 チャンネルサラウンドサウンドを実現します。Dolby Pro Logic IIx は信号を検査し、その情報を使ってオーディオを最高で 5.1 チャンネルのリアルで自然なサラウンドサウンドにまで拡張します。

## Dolby Digital Live

Dolby Digital Live は 1 本のデジタルケーブルでホームシアター システムに簡単に接続できるように、PC やゲームコンソールのオーディオ信号を Dolby Digital にリアルタイムで変換します。したがって Dolby Digital デコードテクノロジーが搭載されたホームシアター受信装置やその他のデバイスを介して、PC やゲームのオーディオエンターテイメントを存分にお楽しみいただくことができます。

## Dolby Headphone

Dolby Headphone はヘッドフォンセットでサラウンドサウンドを実現します。ミュージック、ムービー、ゲームのサウンドにより広がりを持たせ、ドラマティックなサウンドを提供します。聴き心地良く、あたかも自分の周りでアクションが繰り広げられているかのような現実感も体感できます。

## Dolby Natural Bass

低音エンハンスシステムであり、ほとんどのスピーカーで低音を 1 オクターブ下まで拡張します。

## Dolby Sound Space Expander

サウンドステージ拡張技術であり、ミキシングレベルを落とすことなくサウンドスペースを拡張し、各楽器の音を分離させます。

# ビデオ

## 16:9 ディスプレイ

16:9 ディスプレイにより家庭で高精彩ムービーの鑑賞が可能になります。鮮明な色が本物の HD ムービー鑑賞を実現にします。16:9 クオリティにより真のホームシアターがついにノートブックで実現しました。

# システムユーティリティの使い方

## Acer Bio-Protection (特定モデルのみ)

Acer Bio-Protection 指紋ソリューションは、Microsoft Windows オペレーティングシステムに統合された多目的指紋ソフトウェアパッケージです。人間の指紋の唯一性を活用した Acer Bio-Protection Fingerprint Solution には、許可されないユーザーからシステムの無断アクセスを禁止するための Password Bank による中央パスワード管理機能、アプリケーション/Web サイトの高速立ち上げ、Acer FingerLaunch を使用したログイン機能などが組み込まれています。

Acer Bio-Protection 指紋ソリューションを活用することにより、PC をさらに上のレベルで保護できるだけでなく、日常のタスクにも指をスワイプするだけで簡単にアクセスできるようになります。

詳細は、Acer Bio-Protection のヘルプファイルをご参照ください。

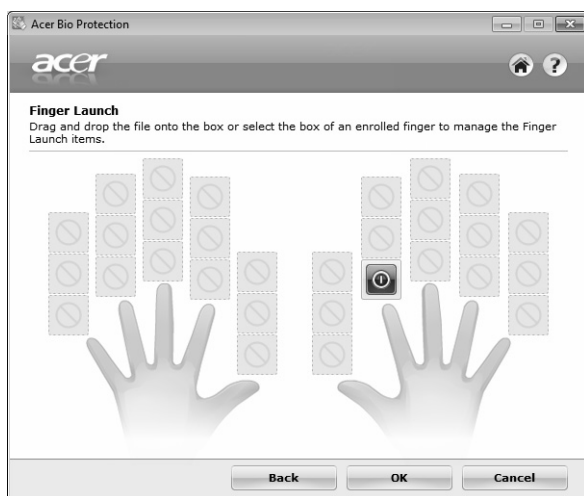

## Acer Backup Manager



**注意：**この機能は一部のモデルでしかご使用いただくことができません。

Acer Backup Manager はわずか 3 ステップで、予定した日時、あるいは必要に応じて、システム全体、あるいは選択したファイルとフォルダのバックアップコピーを作成することができます。

Acer Backup Manager を起動するには、キーボードの上にある Acer Backup Manager キーを押してください。または、**[スタート]>[すべてのプログラム]>[Acer Backup Manager] > [Acer Backup Manager]** を選択します。すると「ようこそ」画面が開きます。この画面から、3つのステップでバックアップの予約を設定することができます。**[続行]**をクリックして、次の画面に進みます。+ ボタンをクリックして、画面の指示に従ってください。

- 1 バックアップしたい内容を選択します。選択する内容が少なければ少ないほど、処理は早くなりますが、データを失うリスクが高くなります。
- 2 バックアップコピーを保管する場所を選択します。外付けドライブか、D ドライブを選択する必要があります。Acer Backup Manager はソースドライブにバックアップを保管することができません。
- 3 Acer Backup Manager がバックアップを作成する頻度を選択します。

これらのステップが完了した後は、予約に基づいてバックアップが行われます。Acer Backup Manager キーを押すと、手動でバックアップを行うことができます。

設定を変更するには、**[スタート]**メニューから Acer Backup Manager を起動し、上記の手順に従ってください。



## パワーマネージメント

本ノートブック PC は、システムアクティビティを管理する、内蔵パワーマネージメントユニットを装備しています。システムアクティビティとは、次の装置のうちの 1 台またはそれ以上が関係するあらゆるアクティビティのことを言います。キーボード、マウス、ハードディスク、コンピュータに接続された周辺機器、ビデオメモリ。特定の時間アクティビティが行われなければ、本ノートブック PC は電源節約のため、これらのデバイスの使用を停止します。

本ノートブック PC は、性能に影響を与えることなく活用できる ACPI (Advanced Configuration and Power Interface) をサポートするパワーマネージメントスキームを使用しています。Windows がすべてのパワーセービング操作を行います。

### Acer PowerSmart キー



注意：この機能は一部のモデルでしかご使用いただくことができません。

Acer PowerSmart キーは、コンピュータのグラフィック サブシステムの省電力機能を使って、全体的な電力消費量を削減します。キーを押すと、スクリーンの輝度が低くなり、グラフィックチップが低速に切り替わります。また PCI と WLAN は省電力モードに切り替わります。再び Acer PowerSmart キーを押すと、元の設定に戻ります。

# Acer eRecovery Management

Acer eRecovery Management はシステムをすばやく復元するためのツールです。工場出荷時のイメージをバックアップ/復元したり、アプリケーションやドライバを再インストールしたりすることが可能です。



**注意：**以下の内容はすべて参照用としてご使用ください。実際の製品仕様は、以下の内容とは異なる場合があります。

Acer eRecovery Management には次の機能が備わっています。

- 1 バックアップ：
  - 初期イメージディスクの作成
  - ドライバおよびアプリケーションディスクの作成
- 2 復元：
  - システムを工場出荷時の状態に完全に復元
  - オペレーティングシステムを復元し、ユーザーデータを保持
  - ドライバまたはアプリケーションを再インストール

この章では、それぞれの手順を説明します。



**注意：**この機能は一部のモデルでしかご使用いただくことができません。光学ディスクライターが内蔵されていないシステムの場合は、Acer eRecovery Management で光学ディスク関連のタスクを実行する前に外付け光学ディスクライターを接続してください。

Acer eRecovery Management のパスワード保護機能を使うには、まずパスワードを設定する必要があります。パスワードは Acer eRecovery Management を起動し、**[設定]** をクリックすると設定できます。

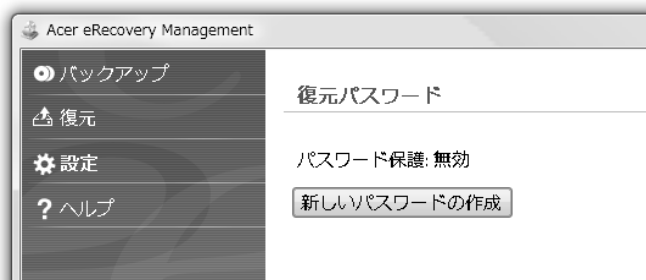

## バックアップディスクの書き込み

Acer eRecovery Management の [バックアップ] ページで工場出荷時のイメージを書き込んだり、ドライバやアプリケーションをバックアップしたりすることができます。

- 1 [スタート] > [すべてのプログラム] > [Acer] > [Acer eRecovery Management] をクリックします。
- 2 Acer eRecovery Management が [バックアップ] ページを開きます。

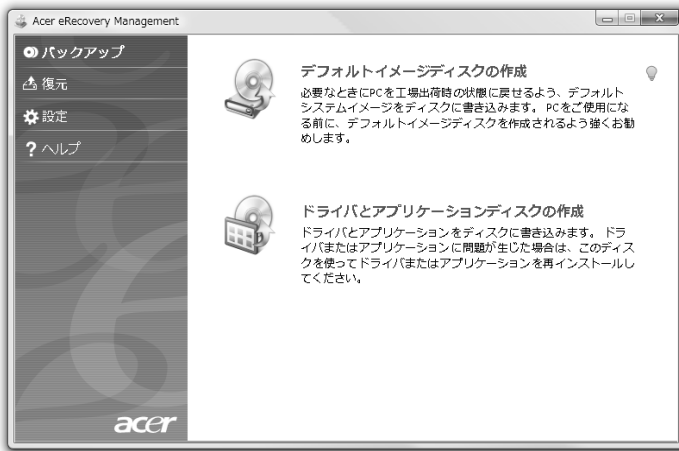

- 3 ディスクに書き込むバックアップの種類 (工場出荷時のイメージ、ドライバ、アプリケーション) を選択します。
- 4 画面の指示に従って作業を完了してください。



.....

**注意：**工場出荷時の状態のコンピュータのオペレーティングシステム全体を含むブート可能なディスクを書き込みたい場合は、工場出荷時のイメージをバックアップしてください。コンテンツを参照し、選択したドライバやアプリケーションだけをインストールできるディスクを作成したい場合は、ドライバとアプリケーションのバックアップを作成してください。このディスクからはブートできません。

## 復元

リストア機能は、システムを工場出荷時のイメージ、あるいは以前作成した CD や DVD バックアップからリストアまたは復元するための機能です。アプリケーションやドライバは Acer システムからも再インストールすることができます。

- 1 **【スタート】>【すべてのプログラム】>【Acer】>【Acer eRecovery Management】** をクリックします。
- 2 **【復元】** をクリックして **【復元】** ページを開きます。

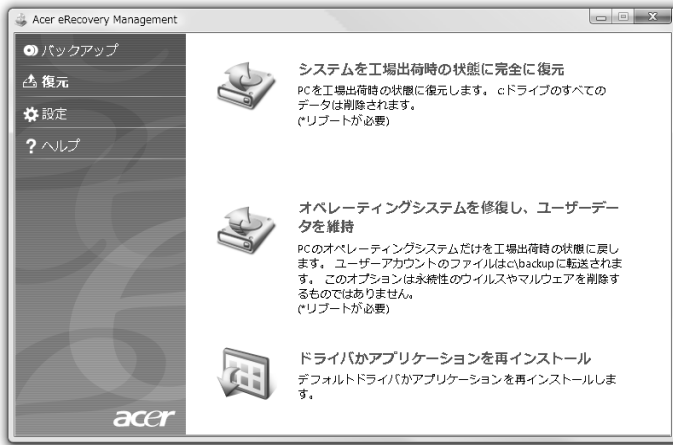

- 3 システムを工場出荷時のデフォルトイメージから復元するのか、アプリケーションやドライバを再インストールするのを選択することができます。
- 4 画面の指示に従って作業を完了してください。



## バックアップディスクから Windows を復元する



注意：この機能は一部のモデルでしかご使用いただくことができません。

前もって作成しておいたバックアップディスクから Windows を復元させるには、まず 1 番目のバックアップディスクを挿入し、BIOS セットアップユーティリティで **F12 ブートメニュー** を有効にする必要があります。

- 1 コンピュータの電源を入れて、1 番目のシステムリカバリーディスクを CD-ROM ドライブに挿入します。コンピュータを再起動します。
- 2 Acer ロゴが表示されるスタートアップ時に、**F2** キーを押してシステムパラメータを設定するために **BIOS セットアップ** に入ります。
- 3 左右矢印キーを使って **メインサブメニュー** を選択します。
- 4 上下矢印キーを使って **F12 ブートメニュー** を選択します。
- 5 **F5** または **F6** キーを使って **F12 ブートメニュー** を有効に変更します。
- 6 **ESC** キーを押して **終了サブメニュー** に入り、**ENTER** キーを押して **変更内容を保存して終了** を選択します。もう一度 **ENTER** キーを押して **はい** を選択します。以上でシステムがリブートします。
- 7 システムがリブートし、Acer ロゴが表示されたら **F12** キーを押して **ブートメニュー** に入ります。ここではどのデバイスからブートするかを選択します。
- 8 矢印キーを使って **IDE1\*** を選択し、**ENTER** キーを押します。すると Windows がリカバリーディスクからインストールされます。
- 9 2 番目のリカバリーディスクを挿入するよう表示されたらその指示に従い、画面の指示に従って復元を完了してください。
- 10 復元が完了したら CD-ROM ドライブからリカバリーディスクを取り出します。これはコンピュータをリブートする前に必ず行ってください。

ブート優先を設定したい場合は、**ブートサブメニュー**を選択してください。

- 1 コンピュータの電源を入れて、1 番目のシステムリカバリーディスクを CD-ROM ドライブに挿入します。コンピュータを再起動します。
- 2 Acer ロゴが表示されるスタートアップ時に、**F2** キーを押してシステムパラメータを設定するために **BIOS セットアップ**に入ります。
- 3 左右矢印キーを使って**ブートサブメニュー**を選択します。
- 4 上下矢印キーを使って **IDE1\*** デバイスを選択します。
- 5 **F6** キーを使って **IDE1\*** デバイスを最優先ブートデバイスに設定するか、**F5** キーを使って他のデバイスの優先度を下げてください。**IDE1\*** デバイスの優先度が最も高くなっていることを確認してください。
- 6 **ESC** キーを押して**終了サブメニュー**に入り、**ENTER** キーを押して**変更内容を保存して終了**を選択します。もう一度 **ENTER** キーを押して**はい**を選択します。以上でシステムがリポートします。
- 7 リポートすると Windows がリカバリーディスクからインストールされます。
- 8 2 番目のリカバリーディスクを挿入するよう表示されたらその指示に従い、画面の指示に従って復元を完了してください。
- 9 復元が完了したら CD-ROM ドライブからリカバリーディスクを取り出します。これはコンピュータをリポートする前に必ず行ってください。

# Acer Arcade Deluxe



注意：この機能は一部のモデルでしかご使用いただけません。

Acer Arcade Deluxe は、ソーシャルネットワークツールが組み込まれたミュージック、フォト、ムービー用のプレーヤーです。メディアコンソール（使用可能な場合）、タッチパッドを使って、メディアを鑑賞したり、YouTube、Facebook、Flickr などのサービスを使って友達と共有したいメディアタイプを選択してください。



- **フォト** — ハードディスクやリムーバブルメディアに保管されているフォトを鑑賞できます。
- **ビデオ** — DVD、VCD、Blu-Ray ムービー、動画クリップ、YouTube 等のプロバイダーで提供されるコンテンツを見ることができます。
- **ミュージック** — さまざまなフォーマットのミュージックファイルを鑑賞できます。



注意：ビデオ、光学ディスク、スライドショーを表示している間は、スクリーンセーバーおよび省電力機能は無効となります。

## 全般的なコントロール

全画面解像度を使ってビデオクリップ、ムービー、スライドショーを鑑賞するときに、ポインタを動かすと2つのポップアップコントロールパネルが表示されます。これらは数秒後に自動的に非表示になります。画面の上部にナビゲーションコントロールパネル、下部にプレーヤーコントロールパネルが表示されます。

## ナビゲーションコントロール

Arcade ホームページに戻るには、画面の右上隅にある**ホームアイコン**  をクリックします。その他のボタン（最小化、最大化、閉じる）の動作は、通常の動作と同じです。

Arcade を終了するには、ウィンドウの右上隅にある**【閉じる】**ボタンをクリックします。

## ソーシャルネットワークサイトの使い方

サポートされるソーシャルネットワークサイトのアカウントをすでに取得してある場合は、アカウントにサインインすると、Acer Arcade Deluxe から直接更新された情報を見ることができます。**フォト**または**ビデオ**の中のソーシャルネットワークのリンクの1つを初めてクリックすると、そのサイトのユーザー名とパスワードを入力するよう求められます。**このアカウントを記憶する**を選択すると、ログイン情報が保存され、次回フォトページまたはビデオページに入ると更新されたコンテンツが自動的に表示されます。

**共有アイコン**  をクリックすると、コンテンツを共有できます。これにより、フォトや動画を選択したサイト、モバイル機器、外付けストレージ装置にアップロードできるようになります。コンテンツを共有するには、リストからサムネイルをサイトまたは機器にドラッグアンドドロップします。

## フォト

Acer Arcade Deluxe ではコンピュータ上のドライブからデジタルフォトを個々に見たり、スライドショーとして見たりすることができます。**フォト**をクリックすると、フォトページが開きます。ここでは、各画像やフォルダがサムネイルで表示されます。**フォルダをクリック**すると、そのフォルダが開きます。

スライドショーを見るには、見たい画像が保管されているフォルダを開き、全てのピクチャを見るか、選択したものだけを見るかを指定し、**【再生】アイコン**  をクリックします。スライドショーは全画面解像度で表示されます。

また各ピクチャをクリックするとそのピクチャだけが表示されます。この場合、ピクチャは全画面解像度で表示されます。

オンスクリーンコントロールを使用するとズームイン/アウトしたり、4方向へパンしたりすることができます。

## ビデオ

見たいムービーまたは動画クリップのアイコンをダブルクリックします。Acer Arcade Deluxe を使用すると、コンピュータにインストールされている光学ドライブの種類によって、Blu-Ray ディスク、標準 DVD、ビデオ CD (VCD) からムービーを再生することができます。このプレーヤーには標準の DVD プレーヤーの機能とコントロールが備わっています。

DVD ドライブにディスクを挿入すると、ムービーが自動的に開始されます。ムービーを操作するには、ポインタを動かすと画面の下にポップアッププレーヤーコントロールが表示されます。

DVD を鑑賞する場合は、ポップアップパネルに次のような特殊コントロールが追加されます：

- DVD メニュー
- 字幕
- 言語
- スナップショット
- 角度

ムービーを鑑賞しているときにマウス / カーソルを動かすと、画面の下にメニューバーが表示されます。ここにはムービーの再生をコントロールしたり、字幕の選択、音量調整、サウンドトラックの言語選択、高度な機能を設定するなどを行うためのボタンがあります。



**注意：**機能を使用できるかどうかは、再生する光学ディスクが何に対応しているかによって異なります。

[ 中止 ] ボタンをクリックするとムービーの再生が止まり、ビデオスクリーンに戻ります。スクリーンの下には前回中止された場面からムービーを再生したり、ムービーを最初から再生したり、あるいはディスクを取り出したりするためのボタンがあります。

## プレーヤーコントロール

ウィンドウの下にはプレーヤーコントロール (ビデオ、スライドショー、ムービー、ミュージックの再生に使用) が表示されます。これらは標準の再生コントロール (再生、一時停止、中止など) および音量コントロール (ミュート、音量の増減) と同じです。



**注意：**光学ディスクからムービーを再生するとボリュームコントロールの右側に別のコントロールが表示されます。これらのコントロールについては、本書の「シネマ」のセクションで詳しく説明します。

## ミュージック

ミュージックコレクションにアクセスするには、**【ミュージック】**をクリックしてミュージックページを開きます。

聴きたいミュージックが保管されているフォルダ、CD、カテゴリーを選択します。**【再生】**をクリックするとコンテンツ全体を最初から聴くことができます。あるいはリストから聴きたい曲だけを選択してください。

フォルダ内の曲はページの上部にアルバム情報と一緒にリストされ、ページの下にあるツールバーには**再生、シャッフル、すべて繰り返す、音量を表示、ボリューム、メニュー**などのコントロールが表示されます。**【音量を表示】**はミュージックを再生しているときに音量をグラフィックで見ることができます。

## アップデート

バージョン情報を見るには、右上隅の設定アイコンをクリックします。**【アップデート】**タブで有効なアップデートを確認し、ダウンロードすることができます。

# バッテリー

本コンピュータは長時間利用できるバッテリーを使用しています。

## バッテリーの特徴

バッテリーには次のような特徴があります。

- 現在のバッテリー技術規格を採用
- 低残量を警告

バッテリーはコンピュータに AC アダプタを接続すると充電されます。このコンピュータは、使用中でも充電することができます。ただしコンピュータの電源を切った状態で充電した方が、はるかに早く充電できます。

バッテリーを使用すると旅行中、または停電中でもコンピュータを操作することができます。バックアップのために、完全に充電したバッテリーを予備に用意されるようお勧めします。予備のバッテリー購入については、販売店にお問い合わせください。

## バッテリー寿命を延長するには

他のバッテリーと同様、このコンピュータのバッテリーは使用を重ねる毎に品質が低下していきます。つまりバッテリーを充電できる量が徐々に少なくなっていくます。バッテリーの寿命を延長するには、下記の点に注意してください。

## 新しいバッテリーのコンディション調整

最初にバッテリーをお使いになる前に、バッテリーの「コンディション調整」を行う必要があります。

- 1 コンピュータの電源を切った状態で新しいバッテリーを装着します。
- 2 AC アダプタを接続し、バッテリーを完全に充電します。
- 3 AC アダプタを外します。
- 4 コンピュータの電源を入れて、バッテリー電源でコンピュータ操作を行います。
- 5 低残量警告が表示されるまで、バッテリーを消耗させます。
- 6 AC アダプタを接続し、再びバッテリーを完全に充電します。

この手順にしたがって、バッテリーの充電と放電を 3 回繰り返します。

新しいバッテリーを購入された場合、あるいは長時間バッテリーを使用していない場合は、このコンディション調整を行ってください。コンピュータを 2 週間以上使用しない場合は、バッテリーを取り外しておいてください。



警告：バッテリーを長時間 0°C (32°F) 以下、または 45°C (113°F) 以上の環境に放置しないでください。極度な環境では、バッテリーに著しい影響を与える恐れがあります。

バッテリーのコンディション調整を行い、バッテリーをできるだけ長期間使用できるように整えてください。この調整を行わなければ、バッテリーの充電可能回数が少なくなり、寿命も短くなります。

また次のような使用パターンは、バッテリーの寿命に影響します：

- バッテリーを装着したままで常に AC 電源を使用する。常に AC 電源を使用した場合、バッテリーを完全に充電した後外しておくようお勧めします。
- 上記で説明した方法で完全に充電と放電を行わない。
- 頻繁に使用する。バッテリーは使えば使うほど、寿命が短くなります。標準のコンピュータバッテリーは、約 300 回充電することができます。

## バッテリーの装着と取り外し



**重要！** コンピュータを続けて使用したい場合は、バッテリーを取り外す前に必ず AC アダプタを接続してください。そうでない場合は、まずコンピュータの電源を切ってください。

バッテリーの装着：

- 1 バッテリーを開いたバッテリーベイに合わせます。バッテリーのコンタクト部分を先に、バッテリーの上面が上を向くように挿入してください。
- 2 バッテリーをバッテリーベイにスライドさせ、バッテリーがしっかりとロックされるようにやさしく押してください。

バッテリーの取り外し：

- 1 バッテリー取り外しラッチをスライドさせてバッテリーを外します。
- 2 バッテリーをバッテリーベイから取り出してください。

## バッテリーの充電

バッテリーを充電するには、まずバッテリーが正しくバッテリーベイに装着されていることを確認してください。AC アダプタをコンピュータに接続し、コンセントに繋ぎます。バッテリーを充電している間も AC 電源を使ってコンピュータ操作を継続することができます。ただしコンピュータの電源を切った状態で充電した方が、はるかに早く完了することができます。



**注意：** 1 日の終わりにバッテリーを充電されるようお勧めします。ご旅行前に一晩中バッテリーを充電しておく、翌日バッテリーが完全に充電された状態で作業を開始することができます。



## バッテリー残量の確認

Windows の電源メーターに現在のバッテリー残量が表示されます。タスクバー上のバッテリー / 電源アイコンにマウスカーソルを合わせると、バッテリーの残量が表示されます。

## バッテリーの寿命を最適化する

バッテリーの寿命を最適化すると、充電 / 放電サイクルを延長させ、効率良く充電することができるようになります。次のアドバイスにしたがってください。

- 予備のバッテリーを購入する
- できるだけ AC 電源を使用し、バッテリーは外出用に保存しておく
- PC カードは電力を消費するため、これを使用しないときには外しておく（特定モデルのみ）
- バッテリーは涼しい、乾燥した場所に保管する。推奨する温度は 10°C (50°F) から 30°C (86°F) です。気温が高くなると、バッテリーはより早く自己放電します。
- 何度も充電を繰り返すとバッテリーの寿命は短くなります。
- AC アダプタとバッテリーは定期的なお手入れが必要です。

## 低残量警告

バッテリーを使用するときには、Windows の電源メーターに注意してください。



.....  
**警告**：バッテリーの低残量警告が表示されたら、速やかに AC アダプタを接続してください。バッテリーが完全に消耗すると、コンピュータがシャットダウンしますのでデータが失われてしまいます。

バッテリーの低残量警告が表示された場合の対処法は、作業状況によって異なります。

状況	対処法
ACアダプタとコンセントが近くにある場合。	<ol style="list-style-type: none"><li>1. ACアダプタをコンピュータに接続し、コンセントに繋がります。</li><li>2. 必要なファイルすべてを保存します。</li><li>3. 作業を再開します。</li></ol> <p><b>バッテリーをできるだけ速く充電したい場合は、コンピュータの電源を切ってください。</b></p>
予備のバッテリーがある場合。	<ol style="list-style-type: none"><li>1. 必要なファイルすべてを保存します。</li><li>2. すべてのアプリケーションを閉じます。</li><li>3. オペレーティングシステムをシャットダウンしてコンピュータの電源を切ります。</li><li>4. バッテリーを交換します。</li><li>5. コンピュータの電源を入れて、作業を再開します。</li></ol>
ACアダプタとコンセントが近くになく。予備のバッテリーもない場合。	<ol style="list-style-type: none"><li>1. 必要なファイルすべてを保存します。</li><li>2. すべてのアプリケーションを閉じます。</li><li>3. オペレーティングシステムをシャットダウンしてコンピュータの電源を切ります。</li></ol>

# 本ノートブック PC の携帯

ここでは、本ノートブック PC を持ち運ぶときの方法やヒントについて説明します。

## 周辺装置の取りはずし

以下の手順に従って、本ノートブック PC から周辺装置を外してください。

- 1 作業を終了し、保存してください。
- 2 フロッピーや CD などのメディアをドライブから取り出してください。
- 3 コンピュータをシャットダウンしてください。
- 4 ディスプレイを閉じてください。
- 5 AC アダプターからコードをはずしてください。
- 6 キーボード、ポインティング デバイス、プリンター、外付けモニターおよびその他の外付けデバイスをはずしてください。
- 7 ケンジントンロックを使用している場合は、それをはずしてください。

## 短距離の移動

オフィスデスクから会議室までなどの短距離を移動する場合についてご説明いたします。

## 携帯するための準備

本ノートブック PC を移動する前に、ディスプレイを閉めて、スリープモードに切り替えてください。これで、ビルの中を移動することができます。本ノートブック PC をスリープモードから標準モードに戻すには、ディスプレイを開けてください。次に、電源ボタンを押してください。

本ノートブック PC をクライアントのオフィスや別のビルに携帯する場合は、本ノートブック PC をシャットダウンすることもできます。

[スタート] をクリックした後、[シャットダウン] をクリックします。

- または -

<Fn> + <F4> キーを押して、本ノートブック PC をスリープモードに切り替えることもできます。ディスプレイをしっかりと閉じてください。

本ノートブック PC を再度使い始めるときは、ディスプレイを開けてください。次に、電源ボタンを押してください。



**注意：**スリープ LED が OFF の場合は、本ノートブック PC はハイバネーションモードに切り替わって OFF の状態になっています。電源 LED が OFF でスリープ LED が ON の場合は、本 PC はスリープモードに切り替わっています。どちらの場合も、本ノートブック PC を標準モードに戻すには、電源ボタンを押してください。本ノートブック PC は、スリープモードに切り替わってから一定の時間が過ぎると、ハイバネーションモードに切り替わることがありますので、ご注意ください。

## 会議に持っていくもの

短時間の会議であれば、コンピュータ以外のものを携帯する必要はないでしょう。ただし長時間にわたる会議や、電池が完全に充電されていない場合は、AC アダプタを携帯されることをお勧めします。

会議室にコンセントがない場合は、本ノートブック PC をスリープモードに切り替えて電源の消費を最小限にとどめてください。本ノートブック PC を使用していないときは、<Fn> + <F4> キーを押すか、またはディスプレイを閉めるようにしてください。標準モードに戻るには、ディスプレイを開けてください。次に、電源ボタンを押してください。

## 自宅に持ち帰る

オフィスと自宅の間を移動する場合についてご説明いたします。

### 携帯するための準備

本ノートブック PC をご自宅に持って帰る場合は、以下の準備を行ってください。

- ドライブからメディアや CD をすべて取り出してあることを確認してください。メディアを挿入したままにしておくと、ドライブのヘッドが破損する場合があります。
- 移動中に動かないように、または落としたときにクッションがあるように、本ノートブック PC を保護ケースまたは携帯用バックに入れてください。



**注意：**携帯ケースの中に本ノートブック PC 以外のものを多く詰めすぎると、トップカバーに圧力がかかり、スクリーンが破損する恐れがあります。

## 持っていくもの

すでにご自宅に予備用がある場合以外は、次のアイテムをお持ちください。

- AC アダプターおよび電源コード
- 印刷版 Quick start up guide

## 注意事項

これらのガイドラインに従って、移動中はコンピュータを保護してください。

- 温度変化による影響を最小限にとどめてください。
- 長時間どこかに立ち寄る場合などは、本ノートブック PC を車のトランクの中などに置いて熱を避けてください。
- 温度および湿度の変化は、結露の原因となることがあります。本ノートブック PC を通常温度に戻し、電源を ON にする前に結露がないかどうか画面をチェックしてください。10 °C (18 °F) 以上の温度変化があった場合は、時間をかけて本ノートブック PC を通常温度に戻してください。可能であれば、屋外と室内の間の温度に 30 分間置いてください。

## ホームオフィスの設定

頻繁にご自宅で本ノートブック PC を使用する場合は、予備用の AC アダプタを購入することをおすすめします。これにより、AC アダプタを持ち運ぶ必要がなくなります。

ご自宅で本ノートブック PC を長時間使用する場合は、外付けキーボード、外付けモニターまたは外付けマウスの使用もおすすめします。

## 長距離の移動

オフィスからクライアントのオフィスまでや国内旅行など、長距離を移動する場合について説明します。

## 携帯するための準備

自宅に持ち帰るときと同じ要領で本ノートブック PC を準備してください。バッテリーが充電されていることを確認してください。空港のセキュリティがコンピューターの持ち込み時に電源を ON にすることを要求することがあります。

## 持っていくもの

以下のアイテムをお持ちください。

- AC アダプタ
- 予備用の完全に充電されたバッテリーパック
- 別のプリンターを使用する場合は、追加のプリンタードライバファイルが必要です。

## 注意事項

自宅に持ち帰るときの注意事項に加えて、以下の事柄に注意してください。

- 本ノートブック PC は手荷物としてください。
- 本ノートブック PC の検査は手で行ってください。本ノートブック PC は、X 線装置を安全に通過することができますが、金属探知器を使わないようにしてください。
- 手で持つタイプの金属探知器にフロッピーディスクをさらさないでください。

## 海外旅行

海外に旅行する場合について説明します。

## 携帯するための準備

国内旅行用の準備と同じ要領で準備してください。

## 持っていくもの

以下のアイテムをお持ちください。

- AC アダプタ
- 旅行先の国で使用できる電源コード
- 予備用の完全に充電されたバッテリーパック
- 別のプリンターを使用する場合は、追加のプリンタードライバファイルが必要です
- 購入の証明。空港の税関で、提示する必要がある場合があります
- 国際旅行者保証 (International Travelers Warranty; ITW)

## 注意事項

コンピュータを持って移動する際の注意に従ってください。海外へ旅行される場合は、上記の注意事項に加え、以下のヒントも役に立ちます。

- 海外で本ノートブック PC を使用する場合は、AC アダプタの電源コードが現地の AC 電圧で使用できるかどうかを確認してください。使用できない場合は、現地の AC 電圧で使用できる電源コードをご購入ください。市販の変圧器は使用しないでください。
- 海外でモデムを使用する場合は、モデムとコネクタが現地の通信システムと互換性を持たないことがありますので、ご注意ください。

## セキュリティ機能

本ノートブック PC には厳重な管理を必要とする貴重な情報が保管されています。コンピュータを保護し、管理するための方法について説明します。

本ノートブック PC のセキュリティ機能は、ハードウェアロック (安全ノッチ) とソフトウェアロック (IC カードおよびパスワード) を含みます。

## セキュリティキーロックの使用

このノートブックには Kensington 対応セキュリティスロットが搭載されています。

コンピューター用安全ロックのケーブルを机やロックした引き出しの取っ手などの動かないものにつなぎます。ロックをセキュリティキーロックノッチに挿入し、キーをまわしてロックを固定してください。キーを使用しないモデルもあります。

## パスワード

パスワードはコンピュータを不正なアクセスから保護します。これらのパスワードを設定しておく、コンピュータやデータを異なるレベルで保護することができます。

- スーパーバイザパスワードを使って、BIOS ユーティリティへの不正アクセスを防ぐことができます。このパスワードを設定すると、BIOS ユーティリティにアクセスするためには同じパスワードを入力しなければなりません。**38 ページ**の「**BIOS ユーティリティ**」を参照してください。

- ユーザパスワードを使って、本ノートブック PC が不正に使用されることを防ぐことができます。起動時およびハイパネーションモードから標準モードに戻る際のチェックポイントと組み合わせて、最大のセキュリティを提供します。
- ブート時にパスワードを使って、本ノートブック PC が不正に使用されることを防ぐことができます。起動時およびハイパネーションモードから標準モードに戻る際のチェックポイントと組み合わせて、最大のセキュリティを提供します。



**重要！** スーパーバイザパスワードを忘れないようにしてください。パスワードを忘れてしまった場合は、弊社のカスタマーサポートセンターへご連絡ください。

## パスワードの入力

パスワードが設定されると、パスワードプロンプトが画面の中央に表示されます。

- スーパーバイザパスワードがセットされると、<F2> キーを押して BIOS ユーティリティにアクセスする際や起動するときにプロンプトが表示されます。
- スーパーバイザパスワードを入力して <Enter> キーを押し、BIOS ユーティリティにアクセスしてください。間違ったパスワードを入力すると、警告メッセージが表示されます。もう 1 度入力し、<Enter> キーを押してください。
- ユーザパスワードがセットされて Password on boot パラメータが Enabled にセットされると、起動時にプロンプトが表示されます。
- ユーザパスワードを入力して <Enter> キーを押し、本ノートブック PC を使用してください。間違ったパスワードを入力すると、警告メッセージが表示されます。もう 1 度入力し、<Enter> キーを押してください。



**重要！** パスワードは 3 回まで入力できます。3 回間違っても入力すると、本ノートブック PC は動作を停止します。電源ボタンを 4 秒間ほど押し続け、本ノートブック PC をシャットダウンしてください。もう 1 度電源を ON にし、パスワードを入力してください。

## パスワードのセット

パスワードは BIOS ユーティリティを使って設定します。



# オプションを使った拡張

本ノートブック PC は、モバイルコンピューティングに必要なすべての機能を提供しています。

## 接続オプション

本ノートブック PC には、デスクトップ PC での操作と同じ要領で、周辺装置を接続することができます。各周辺装置の接続については、オンラインガイドをご参照ください。

### Fax/ データモデム (特定モデルのみ)

本ノートブック PC は、V.92 56 Kbps FAX/ データモデムを標準装備しています (特定モデルのみ)。



.....

**警告！**このモデムポートは、デジタル電話線と互換性がありません。従って、このモデムをデジタル電話線に接続すると、モデムが破損することがあります。

FAX/ データモデムを使用するには、電話線をモデムポートから電話ジャックに接続してください。

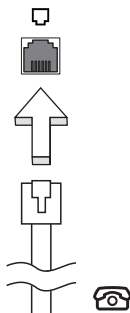

.....

**警告！**電話ケーブルは、本製品をご使用になる国が指定するものをお使いください。

## 内蔵ネットワーク機能

内蔵ネットワーク機能を使って、本ノートブック PC をイーサネットベースネットワークに接続することができます。

ネットワーク機能を使用するには、コンピュータのシャーシの Ethernet (RJ-45) ポートからネットワークジャック、またはネットワークのハブに Ethernet ケーブルを接続します。

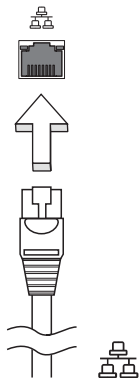

## 赤外線 (CIR) ポート (特定モデルのみ)

CIR ポートはリモコンや CIR 機能を備えたその他のデバイスから信号を受信するために使用します。

## USB

USB 2.0 ポートは、システムリソースを使わずに USB デバイスをつないで使用することを可能にする高速シリアルバスです。

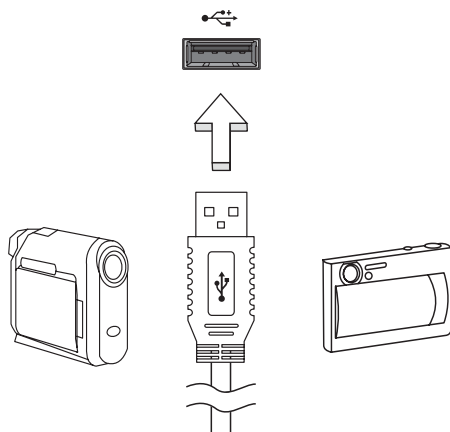

## IEEE 1394 ポート (特定モデルのみ)

本ノートブック PC の IEEE 1394 ポートには、ビデオカメラやデジタルカメラなどの IEEE 1394 サポートデバイスを接続することができます。詳細は、ビデオまたはデジタルカメラの資料をご参照ください。

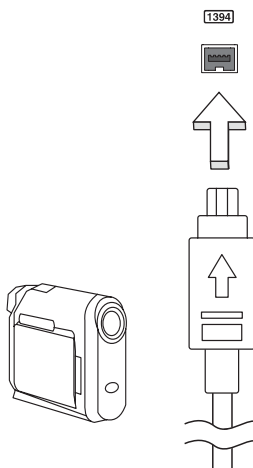

## 高精彩マルチメディアインターフェイス (特定モデルのみ)

HDMI (High-Definition Multimedia Interface) は業界がサポートする未圧縮のオールデジタルオーディオ/ビデオインターフェイスです。HDMI はセットトップボックス、DVD プレーヤー、A/V 受信装置などの対応するデジタルオーディオ/ビデオソースと、デジタル TV (DTV) などの対応するデジタルオーディオ/ビデオモータを 1 本のケーブルで繋ぐインターフェイスです。

コンピュータの HDMI ポートを使ってハイエンドオーディオ/ビデオ装置に接続してください。1 本のケーブルで接続できますのでコンピュータ周りをすっきりと維持し、すばやく接続することができます。



## ExpressCard (特定モデルのみ)

ExpressCard は最新の PC カードです。これはコンピュータの使用可能性と拡張性を高める、より小さく、高速のインターフェースです。

ExpressCards はフラッシュメモリカードアダプタ、TV チューナー、ブルートゥース接続、IEEE 1394B アダプタなど、さまざまな拡張オプションに対応しています。ExpressCards は USB 2.0 と PCI Express アプリケーションに対応しています。



**重要!** ExpressCard/54 と ExpressCard/34 (54mm と 34mm) の 2 種類があり、それぞれ異なる機能を備えています。ExpressCard スロットの中には両方のタイプに対応していないものもあります。カードのインストール方法と使用方法については、カードの取り扱い説明書をお読みください。

## ExpressCard の挿入

カードをスロットに挿入し、カチッという音がするまでゆっくりとカードを押ししてください。

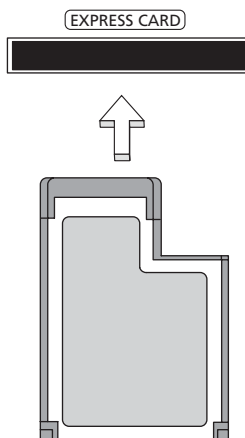

## ExpressCard の取り出し

ExpressCard を取り出す前に :

- 1 カードを使用するアプリケーションを終了してください。
- 2 タスクバー上のハードウェアの取り外しアイコンをクリックして、カードの使用を中止します。
- 3 カードをやさしくスロット側に押し放すと、カードが出てきます。以上でカードを安全に取り出すことができます。

## Windows Media Center で TV を楽しむ



**注意：**この機能は一部のモデルでしかご使用いただくことができません。

Windows Media Center Edition または InstantOn Arcade が搭載されているコンピュータでは、TV を見たり、ビデオコンテンツ（オーディオ/ビデオ接続を使ってビデオカメラなどの外付け装置に接続）を鑑賞することができます。

### 入カタイプの選択

オーディオ/ビデオ接続は、DVB-T デジタルアンテナ（特定モデルのみ）か、PAL/SECAM または NTSC コネクタになります。相当するセクションを参照してください。

### オプションの DVB-T ( デジタル TV ) アンテナ ( 特定モデルのみ ) を使って TV を見る

DVB-T デジタル TV は、デジタル形式で地上波 TV サービスを転送するための国際規格です。多くの国において、この規格が徐々にアナログ放送に取って代わりつつあります。DVB-T デジタルアンテナを Windows Media Center で使用すると、ノートブックでローカルの DVB-T デジタル TV 放送を見ることができます。

#### デジタルアンテナを接続するには：

- 1 アンテナケーブルをコンピュータの RF ジャックに接続します。

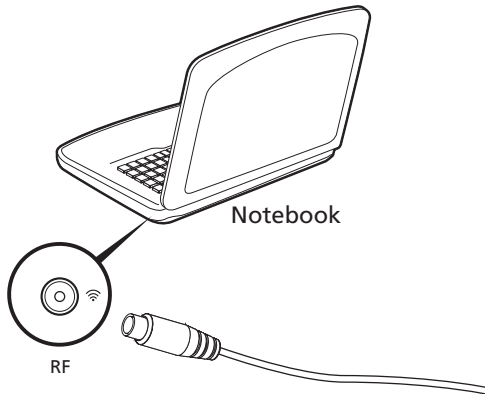



**注意：**アンテナケーブルはひねったり、ループさせたりしないでください。アンテナケーブルを最高で 20 cm 延長すると、電波の品質が向上します。

## 外付けアンテナまたはケーブルソケットを使って TV を見る

従来の TV ケーブル（外付けアンテナまたはケーブルソケットに接続します）を使って、コンピュータで TV を見ることができます。

### アンテナケーブルの接続

ケーブルを接続するには：

- 1 アンテナコネクタをコンピュータの RF ジャックに接続します。
- 2 もう片方のプラグを TV ケーブルに接続します。必要であればケーブルコンバータをお使いください。

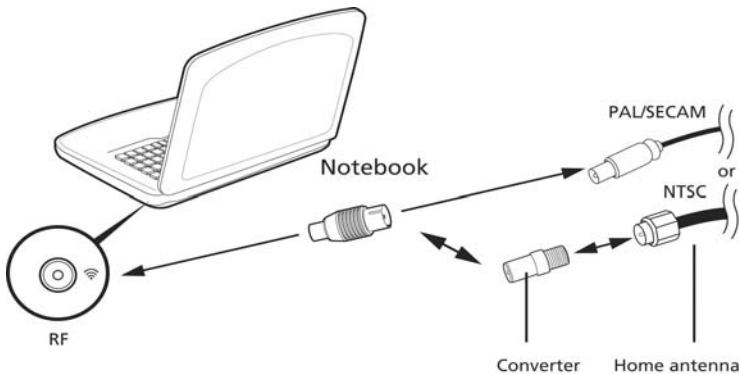

**重要！**アンテナケーブルを接続する前に、お住まい地域の規格に合った正しいケーブルを確認してください。

## BIOS ユーティリティ

BIOS ユーティリティはコンピュータの BIOS に組み込まれた、ハードウェア構成プログラムです。

本ノートブック PC は、すでに正確に設定されているので、セットアッププログラムを実行する必要はありません。しかし、設定に問題がある場合は、セットアッププログラムを実行することができます。

POST の最中のノートブック PC のロゴが表示されているときに <F2> キーを押して、BIOS ユーティリティにアクセスしてください。

## 起動シーケンス

BIOS ユーティリティで起動シーケンスを設定するには、BIOS ユーティリティをアクティブにし、画面の上に一覧表示されたカテゴリから **Boot** を選択します。

## Disk-to-disk recovery 機能の実行

Disk-to-disk recovery 機能を実行するには (ハードディスク復元)、BIOS ユーティリティを有効にして、カテゴリから **Main** を選択してください。画面の下部に **D2D Recovery** が表示されますので、<F5> キーと <F6> キーを使ってこの値を **Enabled** に設定してください。

## パスワード

起動時にパスワードを設定するには、BIOS ユーティリティをアクティブにし、画面の上に一覧表示されたカテゴリから **Security** を選択します。**Password on boot:** を探し、<F5> キーと <F6> キーを使ってこの機能を有効にしてください。



## ソフトウェアの使用

### DVD 映画の再生



**注意：**この機能は一部のモデルでしかご使用いただくことができません。

DVD ドライブが光ドライブベイに取り付けられている場合は、本ノートブック PC で DVD 映画を再生することができます。

- 1 DVD ディスク取り出します。



**重要！** DVD プレーヤーを初めて使用するとき、プログラムは地域コードの入力を要求します。DVD ディスクは、6 地域に分けられています。地域コードをセットすると、その地域の DVD ディスクのみを再生します。地域コードは、最初のセットを含めて最高 5 回セットでき、5 回目にセットしたものを変更することはできません。ハードディスクを復元しても、設定した地域コードの回数はリセットされません。DVD 映画地域コードについては、次の表を参照してください。

- 2 数秒後、DVD 映画が自動的に再生されます。

地域コード	国または地域
1	米国、カナダ
2	ヨーロッパ、中東、南アフリカ、日本
3	東南アジア、台湾、韓国
4	ラテンアメリカ、オーストラリア、ニュージーランド
5	旧ソビエト連邦、アフリカの一部、インド
6	中国



**注意：**地域コードを変更するには、DVD ドライブに別の地域の DVD 映画を挿入してください。詳細は、オンラインヘルプを参照してください。

# FAQ

本ノートブック PC を使用しているときに発生する可能性のあるトラブルとその対処方法をご説明いたします。

**電源は入りますが、コンピュータが起動またはブートしません。**

電源 LED をチェックしてください。

- 点灯していない場合は、電源が供給されていません。以下についてチェックしてください。
  - バッテリー電源で本ノートブック PC を動作している場合は、バッテリー充電レベルが低くなっている可能性があります。AC アダプタを接続してバッテリーパックを再充電してください。
  - AC アダプタが本ノートブック PC とコンセントにしっかりと接続されていることを確認してください。
- 点灯している場合は、以下についてチェックしてください。
  - フロッピードライブにブート可能ディスクでないディスク（非システム）が挿入されていませんか？システムディスクを挿入し、**<Ctrl> + <Alt> + <Del>** キーを同時に押して本ノートブック PC を再起動してください。

**画面に何も表示されません。**

本ノートブック PC のパワーマネジメントシステムは、電源を節約するために自動的に画面を OFF にします。任意のキーを押してください。

キーを押しても正常な状態にもどらない場合は、次の 3 つの原因が考えられます。

- 輝度レベルが低すぎる可能性があります。**<Fn> + <△>**（増加）キーを押して、輝度を調節してください。
- ディスプレイデバイスが外付けモニターにセットされている可能性があります。ディスプレイ切り替えホットキー **<Fn> + <F5>** を押し、ディスプレイを切り替えてください。
- スリープ LED が点灯している場合、本ノートブック PC はスリープモードに切り替わっています。電源ボタンを押し、標準モードに戻ってください。

## オーディオ出力がありません。

以下について確認してください。

- ボリュームが上がっていない可能性があります。Windows 環境では、タスクバーのボリューム制御 (スピーカー) アイコンをチェックしてください。アイコンをクリックして、**全ミュート**機能を取り消してください。
- ボリュームレベルが低すぎる可能性があります。Windows でタスクバーのボリューム制御アイコンをチェックしてください。ボリューム制御ボタンを使って調節することもできます。
- ヘッドホン、イヤホンまたは外付けスピーカーが本ノートブック PC の右側のラインアウトポートに接続されている場合、内蔵スピーカーは自動的に OFF になります。

## 本 PC の電源が OFF の状態で光学ドライブを取り出したい。

光学ドライブには、強制イジェクトボタンがあります。ペンの先やクリップを挿入し、トレイを取り出してください。(スロット式の光学ドライブが搭載されたコンピュータにはイジェクトホールはありません。)

## キーボードが動作しません。

外付けキーボードを本ノートブック PC の背面パネルにある USB コネクタに接続してください。これが動作する場合は、内部キーボードケーブルが損傷している可能性があります。弊社のカスタマーサービスセンターにご連絡ください。

## プリンターが動作しません。

以下について確認してください。

- プリンターをコンセントにしっかりと接続し、電源を ON にしてください。
- プリンターケーブル (USB ケーブル) が本ノートブック PC の USB ポートおよびプリンターの対応するポートにしっかりと接続されていることを確認してください。

**▼ リカバリー方法 (初期化方法) :**

D2D (Disk to Disk) によるリカバリー方法をご説明します。

【注意】リカバリーにつきまして

リカバリーを実行すると、PC (C: ドライブ) に保存されているデータや設定などは全て消去されます。PC の起動が可能な場合には、リカバリーを始める前に必要なデータをバックアップされることをお勧めします。

※注意 : CD が挿入されている場合や、周辺機器が増設されている場合は、事前に外しておいてください。

- 1 電源を入れます。
- 2 Acer ロゴが画面に表示された直後に、[Alt] キーと [F10] キーを同時に押下します。  
※「Acer eRecovery Management」が表示されない場合は、[Alt] キー [F10] キーを同時に複数回押してみてください。
- 3 「Acer eRecovery Management」にて「どのように復元しますか？」と表示されましたら、[システムを初期設定に復元します] をクリックします。
- 4 [Acer eRecovery Management パスワードを入力してください] と表示された場合は、パスワードを入力し、[OK] ボタンをクリックします。
- 5 [初期設定に復元します] と表示されましたら、AC アダプタが接続されていることを確認し、[OK] ボタンをクリックします。  
※C ドライブが初期化されます。初期化をやめる場合は [キャンセル] ボタンをクリックします。
- 6 [復元の確認] と表示されましたら、[OK] ボタンをクリックします。  
※初期化をやめる場合は [キャンセルボタン] をクリックします。
- 7 「Acer eRecovery Management」にて「パーティションの復元」が始まります。残り時間が表示されますので、それまでしばらくお待ちください。
- 8 「終了しました」と表示されましたら、[OK] ボタンをクリックします。その後、自動で再起動されます。

## アフターサービスについて

日本エイサーでは安心につながる3つのサポートをご用意しております。

### 国際旅行者保証

#### (International Travelers Warranty; ITW)

本ノートブック PC は、旅行の際の安全と安心を提供する国際旅行者保証 (ITW) が含まれています。世界各地にある弊社のサービスセンターでサービスを受けることができます。

本ノートブック PC には、ITW パスポートが付属しています。このパスポートには、サービスセンターのリストを含む ITW プログラムについてのご案内が記載されています。

サービスセンターでサービスを受ける場合は、このパスポートをお持ちください。パスポートのフロントカバーの内側にレシートを保管するポケットを設けました。旅行先の国に弊社のサービスセンターがない場合でも、弊社の世界各地のオフィスに連絡することができます。<http://global.acer.com> にアクセスしてください。

### インターネットサポート

下記の日本エイサーホームページよりサポートのページに行くことができます。「Q&A」や「よくある質問」など役に立つサポート情報を掲載しております。

日本エイサーホームページ：

<http://www.acer.co.jp/>

### カスタマーサービスセンター

電話サポート：0570-016868

メールサポート：jcsd@acer.co.jp

※ E メールサポートにてお問い合わせ頂く際は、下記項目をご連絡ください。

- お名前
- メールアドレス
- お電話番号
- ご住所：(郵便番号)
- 製品名：(例：AS3103WLCiB80)
- 購入日：(年月日)
- 製造番号 (S/N)
- ノートパソコン：「L」で始まる 22 桁の英数字
- ディスクトップ：「P」で始まる 22 桁の英数字
- モニター：「E」で始まる 22 桁の英数字
- 症状：(できるだけ詳しく)

## トラブル対策

この章では、発生する可能性のあるトラブルに対処する方法についてご説明いたします。問題が発生した場合は、技術者に問い合わせる前にこのセクションをお読みください。より複雑な問題の場合は、コンピュータ内部を開く必要があるかもしれませんが、お客様ご自身で絶対にコンピュータを開かないでください。販売店または専門のサービスセンターへお問い合わせください。

### トラブル対策のヒント

本ノートブック PC は、トラブルの解消を助けるエラーメッセージを表示します。エラーメッセージが表示されたりトラブルが発生した場合は、「エラーメッセージ」を参照してください。トラブルを解消できない場合は、弊社のカスタマーサポートセンターへご連絡ください。43 ページの「アフターサービスについて」を参照してください。

### エラーメッセージ

エラーメッセージが表示されたら、それを書き出して対処してください。次の表は、エラーメッセージをその対処と合わせてアルファベット順に説明します。

エラーメッセージ	対処方法
CMOS battery bad	弊社のカスタマーサポートセンターにご連絡ください。
CMOS checksum error	弊社のカスタマーサポートセンターにご連絡ください。
Disk boot failure	システムディスクをドライブ A に挿入し、<Enter> キーを押して再起動してください。
Equipment configuration error	POST の最中に <F2> キーを押して BIOS ユーティリティにアクセスしてください。次に Exit キーを押して終了し、本ノートブック PC を再設定してください。
Hard disk 0 error	弊社のカスタマーサポートセンターにご連絡ください。
Hard disk 0 extended type error	弊社のカスタマーサポートセンターにご連絡ください。
I/O parity error	弊社のカスタマーサポートセンターにご連絡ください。
Keyboard error or no keyboard connected	弊社のカスタマーサポートセンターにご連絡ください。
Keyboard interface error	弊社のカスタマーサポートセンターにご連絡ください。
Memory size mismatch	POST の最中に <F2> キーを押して BIOS ユーティリティにアクセスしてください。次に Exit キーを押して終了し、本ノートブック PC を再設定してください。

以上のように対処してもトラブルが解消されない場合は、弊社のカスタマーサポートセンターにご連絡ください。トラブルによっては、BIOS セットアップユーティリティを使って解消することができます。

# 規制と安全通知

## FCC 規定

この装置は、FCC 規定の第 15 条に準じ、Class B デジタル機器の制限に従っています。これらの制限は家庭内設置において障害を防ぐために設けられています。本装置はラジオ周波エネルギーを発生、使用し、さらに放射する可能性があり、指示にしたがってインストールおよび使用されない場合、ラジオ通信に有害な障害を与える場合があります。

しかしながら、特定の 방법으로設置すれば障害を発生しないという保証はいたしかねます。この装置がラジオや TV 受信装置に有害な障害を与える場合は (装置の電源を一度切って入れなおすことにより確認できます)、障害を取り除くために以下の方法にしたがって操作してください。

- 受信アンテナの方向を変えるか、設置場所を変える
- この装置と受信装置の距離をあげる
- この装置の受信装置とは別のコンセントに接続する
- ディーラーもしくは経験のあるラジオ / TV 技術者に問い合わせる

## 注意：シールドケーブル

本製品にほかの装置を接続する場合は、国際規定に準拠するためにシールド付きのケーブルをご使用ください。

## 注意：周辺機器

この装置には Class B 規定に準拠した周辺機器 ( 入力装置、端末、プリンタなど ) 以外は接続しないでください。規定に準拠しない周辺機器を使用すると、ラジオや TV 受信装置に障害を与えるおそれがあります。

## 警告

メーカーが許可しない解体や修正を行った場合は、FCC が規定するこのコンピュータを操作するユーザーの権利は失われます。

## ご使用条件

Federal Communications Commission

各規格への準拠

このデバイスは FCC 規定の第 15 条に準拠しています。次の 2 つの条件にしたがって操作を行うことができます。(1) このデバイスが有害な障害を発生しないこと (2) 不具合を生じ得るような障害に対応し得ること。

## 欧州連合諸国向け適合宣言

Acer は、このノート PC シリーズが指令 1999/5/EC の必須条件と、その他の関連条項に準拠していることを、ここに宣言します。(完全な文書については、<http://global.acer.com/products/notebook/reg-nb/index.htm> をご覧ください。)

## モデムについてのご注意 (特定モデルのみ)

### TBR 21

この装置は内における PSTN への単一端末接続に準拠しています [Council Decision 98/482/EC - "TBR 21"]。ただし国によって PSTN に違いがありますので、必ずしもすべての PSTN 端末で正しく操作できることを保証するものではありません。問題が発生した場合は、ただちに装置をご購入されたショップへお問い合わせください。

## LCD ピクセルについて

LCD ユニットの、極めて精密な製造テクノロジーで生産されています。しかし、ピクセルが黒または赤のドットとして表示されることがあります。これは、記録されているイメージには影響がなく、欠陥ではありません。

## 規制についての注意



.....  
**注意:** 次の規制情報は、ワイヤレス LAN および Bluetooth 対応モデルのためのものです。

## 全般

ライセンスを取得したサービスの電波障害を防ぐために、このデバイスは室内で使用するように設計されています。

本製品はワイヤレス機能の使用が認められた国および地域における、ラジオ周波数および安全規格に準拠しています。設定によって、本製品にはワイヤレスラジオ装置 (WLAN/Bluetooth モジュールなど) が含まれる場合と、含まれない場合があります。次の情報はこのような装置が含まれる製品ののためのものです。



## 適用国リスト

2009年7月現在の欧州連合の加盟国は次の通りです：ベルギー、デンマーク、ドイツ、ギリシャ、スペイン、フランス、アイルランド、ルクセンブルグ、オランダ、オーストリア、ポルトガル、フィンランド、スウェーデン、英国、エストニア、ラトビア、リトアニア、ポーランド、ハンガリー、チェコ共和国、スロバキア共和国、スロベニア、キプロス、マルタ、ブルガリア、ルーマニア。欧州連合諸国と同様に、ノルウェー、スイス、アイスランド、リヒテンシュタインでも使用が許可されています。このデバイスは、使用する国の規制と制約を遵守してご使用ください。詳細については、使用する国の地方事務所にお問い合わせください。最新国のリストについては、<http://ec.europa.eu/enterprise/rtte/implem.htm> を参照してください。

## FCC RF の安全要件

ワイヤレス LAN ミニ PCI カードと Bluetooth カードの放射出力は、FCC 無線周波数の暴露限度をはるかに下回ります。しかし、ノートパソコンで通常を使用する際は、人体に接触する可能性を最小限に押さえてください：

- 1 RF オプションデバイスのユーザーマニュアルに記載された、ワイヤレスオプションデバイスの RF 安全指示に従ってください。



**注意：**FCC RF 暴露の準拠要件に準拠するために、画面セクションに組み込まれたワイヤレス LAN ミニ PCI カードのアンテナと人の間は、少なくとも 20 cm の間隔を置いてください。

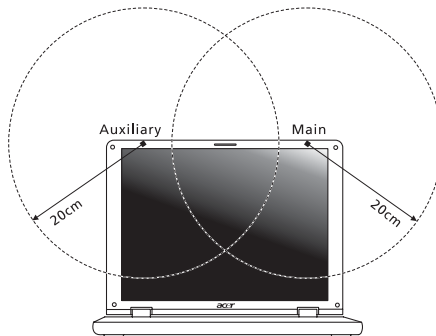

**注意：**ワイヤレスミニ PCI アダプタには、送信ダイバシティ機能があります。この機能は、両方のアンテナから同時に無線周波数を放射しません。一方のアンテナが自動的にまたは手動で選択され、高品質の無線通信をご提供します。

- 2 このデバイスは、5.15 ～ 5.25 GHz の周波数範囲で作動し、使用は室内に制限されています。FCC は、同一チャンネルモバイル衛星システムに障害をおよぼす可能性を削減するために、本製品を 5.15 ～ 5.25 GHz の周波数範囲で、室内で使用していただくようご案内しております。
- 3 高出力レーダーは、5.25 ～ 5.35 GHz 帯域および 5.65 ～ 5.85 GHz 帯域の一次ユーザーとして割り当てられています。レーダー端末が電波障害を発生し、本デバイスを破損することがあります。
- 4 不適切な取り付けや不正使用は無線通信に障害を与える原因となります。また、内蔵アンテナを改造すると FCC 認可と保証が無効になります。

## カナダ - 低出力ライセンス免除無線通信 デバイス (RSS-210)

- a 一般情報  
以下の 2 つの使用条件があります：
    1. 電波障害を起こさないこと、
    2. 誤動作の原因となる電波障害を含む、すべての受信した電波障害に対して正常に動作すること。
  - b 2.4 GHz 帯での使用  
ライセンスを取得したサービスの電波障害を防ぐために、このデバイスは室内で使用します。屋外に取り付けるにはライセンスが必要です。
  - c 5 GHz 帯での使用
- 帯域 5150 ～ 5250 MHz のデバイスは、同一チャンネルモバイル衛星システムに障害をおよぼす可能性を削減するために、室内でのみ使用します。
  - 高出力レーダーは、5250 ～ 5350 MHz 帯域および 5650 ～ 5850 MHz 帯域の一次ユーザー（優先権を持っているユーザー）として割り当てられており、レーダーが電波障害を起こし、LELAN(ライセンス免除ローカル地域通信網) デバイスを破損することがあります。

室内専用

## LCD panel ergonomic specifications

Design viewing distance	500 mm
Design inclination angle	0.0°
Design azimuth angle	90.0°
Viewing direction range class	Class IV
Screen tilt angle	85.0°
Design screen illuminance	<ul style="list-style-type: none"> <li>• Illuminance level: [250 + (250cos<math>\alpha</math>)] lx where <math>\alpha = 85^\circ</math></li> <li>• Color: Source D65</li> </ul>
Reflection class of LCD panel (positive and negative polarity)	<ul style="list-style-type: none"> <li>• Ordinary LCD: Class I</li> <li>• Protective or Acer CrystalBrite™ LCD: Class III</li> </ul>
Image polarity	Both
Reference white: Pre-setting of luminance and color temperature @ 6500K (tested under BM7)	<ul style="list-style-type: none"> <li>• Y'n</li> <li>• u'n</li> <li>• v'n</li> </ul>
Pixel fault class	Class II



# Aspire 시리즈

일반 사용 설명서

© 2010 All Rights Reserved.

Aspire 시리즈 일반 사용 설명서  
최초 발행일 : 08/2010

Aspire 시리즈 노트북 PC

모델 번호 : \_\_\_\_\_

일련 번호 : \_\_\_\_\_

구입 날짜 : \_\_\_\_\_

구입 장소 : \_\_\_\_\_

# 안전 및 편의 정보

## 안전 지침

이 지침을 주의 깊게 읽으십시오. 나중에 참조할 수 있도록 본 문서를 보관하십시오. 제품에 표시되어 있는 모든 경고 및 지침을 준수하십시오.

### 청소하기 전에 전원 끄기

청소하기 전에 벽면 콘센트에서 플러그를 빼십시오. 액상 클리너 또는 연무제 클리너를 사용하지 마십시오. 물기가 있는 천을 사용하여 청소하십시오.

### 장치의 연결을 끊을 때 플러그에 대한 주의 사항

전원 공급 장치에 연결하고 끊을 때 다음 지침을 준수하십시오.

**AC 전원 콘센트에 전원 코드를 연결하기 전에 전원 공급 장치를 설치하십시오.**

전원 공급 장치를 컴퓨터에서 제거하기 전에 전원 코드를 분리하십시오.

컴퓨터에 전원이 여러 개 있으면 전원 공급 장치에서 모든 전원 코드를 분리하여 시스템의 전원을 끕니다.

### 접근성 주의 사항

전원 코드를 연결하는 전원 콘센트는 접근이 쉽고 장비 조작자와 최대한 가까운 위치에 있어야 합니다. 장비의 전원을 끊어야 하는 경우 전기 콘센트에서 전원 코드를 분리하십시오.

### 제공된 모형 카드 주의 사항 (특정 모델에만 해당)

컴퓨터는 카드 슬롯에 플라스틱 모형 카드가 설치된 상태로 제공됩니다. 모형 카드는 사용하지 않는 슬롯을 먼지, 금속 개체 또는 기타 미립자로부터 보호합니다. 슬롯에 카드가 없을 때 사용할 수 있도록 이 모형 카드를 잘 보관하십시오.

### 청취 시 주의 사항

청력을 보호하려면 다음 지침을 따르십시오.

- 명확하고 편안하게 들을 수 있을 때까지 볼륨을 점차 높이십시오.
- 적절하게 조절한 후에는 볼륨을 높이지 마십시오.
- 장시간 동안 볼륨이 높은 상태로 음악을 듣지 마십시오.
- 주변 소리가 들리지 않을 정도로 볼륨을 높이지 마십시오.
- 옆에 있는 사람의 말소리가 들리지 않는 경우 볼륨을 낮추십시오.

### 경고

- 이 제품을 물이 있는 근처에서 사용하지 마십시오.
- 이 제품을 불안정한 카트, 스탠드 또는 테이블 위에 올려놓지 마십시오. 제품이 떨어지면 심각하게 손상될 수 있습니다.

- 제품이 안정적으로 작동되고 과도한 열이 발생되지 않도록 통풍을 위한 슬롯 및 구멍이 제공됩니다. 이러한 구멍은 막혀 있거나 덮여 있지 않아야 합니다. 침대, 소파, 깔개 또는 기타 유사한 표면 위에 제품을 놓아 구멍이 막히지 않도록 해야 합니다. 제품을 라디에이터 또는 열 기구 근처에 놓지 마십시오. 또한 적절한 통풍이 되는 경우에만 벽장이나 좁은 공간에 두십시오.
- 이 제품의 캐비닛 슬롯에 어떠한 물체도 밀어넣지 마십시오. 위험한 전압 지점이나 쇼트를 자극하여 화재나 전기 쇼크가 발생할 수 있습니다. 제품 위나 안에 액체를 엷지르지 마십시오.
- 내부 부품 손상과 배터리 누출을 방지하려면 흔들리는 곳에 제품을 놓지 마십시오.
- 운동 중에, 스포츠 센터에서, 기타 심하게 움직이는 환경에서 이 제품을 사용하지 마십시오. 예기치 않은 단락 전류가 발생하고 회전 장치, HDD 및 광드라이브가 손상될 뿐 아니라 심하면 리튬 배터리 팩이 노출되는 위험이 생길 수 있습니다.
- 바닥면, 통풍구 주위 영역 및 AC 어댑터가 뜨거워질 수 있습니다. 상해를 방지하기 위해 피부나 신체에 닿지 않도록 하십시오.
- 본체 및 부속 장치에 작은 부품이 포함되어 있을 수 있습니다. 그러한 부품을 어린이가 만지지 않도록 주의하십시오.

## 전력 사용

- 표시 레이블에 지정된 종류의 전력을 사용하여 이 제품을 작동해야 합니다. 어떤 종류의 전원을 사용하는지 확실하지 않은 경우 대리점 또는 현지 전력 회사에 문의하십시오.
- 전원 코드에 물건을 두지 마십시오. 사람들이 코드를 밟고 다닐 수 있는 장소에 제품을 두지 마십시오.
- 이 제품에 연장 코드를 사용하는 경우 연장 코드에 연결된 장비의 총 전류 정격은 연장 코드 전류 정격을 초과하지 않아야 합니다. 또한 벽면 콘센트에 연결된 모든 제품의 총 정격이 퓨즈 정격을 초과하지 않도록 해야 합니다.
- 너무 많은 장치를 연결하여 전원 콘센트, 스트립 또는 소켓이 과부하되는 일이 없도록 하십시오. 전체 시스템 부하는 분기 회로 정격의 **80%** 를 초과하지 않아야 합니다. 파워 스트립을 사용하는 경우 부하는 파워 스트립 입력 정격의 **80%** 를 초과하지 않아야 합니다.
- 이 제품의 AC 어댑터에는 3선 접지형 플러그가 사용됩니다. 이 플러그는 접지형 전원 콘센트에만 꽂을 수 있습니다. AC 어댑터 플러그를 삽입하기 전에 전원 콘센트가 올바르게 접지되어 있는지 확인합니다. 플러그를 비접지형 전원 콘센트에 삽입하지 마십시오. 자세한 내용은 전기 기사에게 문의하십시오.



.....

**경고!** 접지 핀은 안전을 위한 장치입니다. 제대로 접지되지 않은 전원 콘센트를 사용하면 전기 충격을 받거나 상해를 입을 수 있습니다.





**참고** : 또한 접지 핀은 이 제품의 성능을 저하시킬 수 있는 주변의 다른 전자 기기에서 나오는 예기치 않은 노이즈로부터 제품을 보호할 수 있습니다 .

- 100 V ~ 120 V 또는 220 V ~ 240 V AC의 광범위한 전압을 사용하여 시스템에 전력을 공급할 수 있습니다 . 시스템에 포함된 전원 코드는 시스템을 구입한 국가 / 지역에서 사용하기에 적합하도록 제공됩니다 . 다른 국가 / 지역에서는 해당 국가 / 지역의 요구 사항에 맞는 전원 코드를 사용해야 합니다 . 전원 코드 요구 사항에 대한 자세한 내용은 공인 대리점 또는 서비스 공급자에게 문의하십시오 .

### 제품 수리

이 제품을 직접 수리하려고 시도하지 마십시오 . 덮개를 열거나 제거하면 위험한 전압 지정 또는 기타 위험에 노출될 수 있습니다 . 수리가 필요한 경우에는 전문 서비스 기사에게 위탁하십시오 .

다음과 같은 경우 벽면 콘센트에서 플러그를 빼고 전문 서비스 기사에게 수리를 위탁하십시오 .

- 전원 코드나 플러그가 손상 , 찢림 또는 마모된 경우
- 제품에 액체를 엮지른 경우
- 제품이 비나 물에 노출된 경우
- 컴퓨터를 떨어뜨리거나 케이스가 손상된 경우
- 수리가 필요한 정도로 제품 성능에 상당한 변화가 있는 경우
- 작동 지침을 따른 후에도 제품이 정상적으로 작동되지 않는 경우



**참고** : 작동 지침에 설명된 해당 컨트롤만 조정하십시오 . 다른 컨트롤을 잘못 조정하면 제품이 손상될 수 있고 전문 기술자가 제품을 정상 상태로 복원하는 데 더 많은 작업이 요구될 수 있습니다 .

### 안전한 배터리 사용을 위한 지침

이 노트북은 리튬 이온 배터리를 사용합니다 . 습하거나 젖어 있거나 부식성 환경에서 이를 사용하지 마십시오 . 제품을 열 기구 근처 , 온도가 높은 장소 , 직사광선이 강한 장소에 두지 말고 , 전자 레인지 또는 압력 용기에 보관하지 않도록 하며 , 60°C (140°F) 이상의 온도에 노출하지 마십시오 . 이러한 지침을 준수하지 않으면 배터리에서 산성 물질이 누출되고 , 가열 , 폭발 또는 발화되어 신체 손상이나 상해를 입을 수 있습니다 . 배터리에 구멍을 뚫거나 절개하거나 분해하지 마십시오 . 배터리에서 누출이 발생하고 누출된 유체가 신체에 닿은 경우에는 물로 완전히 씻어내고 즉시 치료를 받으십시오 . 안전을 유지하고 배터리의 수명을 연장하려면 0°C (32°F) 이하 또는 40°C (104°F) 이상에서 충전하지 마십시오 .

새 배터리는 완전 충전과 방전을 2~3 회 거친 후에야 완전한 성능을 발휘할 수 있습니다 . 배터리는 수백 번 충전 및 방전을 반복할 수 있지만 결국에는 사용할 수 없는 상태에 이르게 됩니다 . 작동 시간이 정상보다 현저하게 단축되면 새 배터리를 구입하십시오 . 인증된 배터리만을 사용하고 , 이 장치에 적합한 인증된 충전기에서만 배터리를 충전하십시오 .

배터리를 본래의 용도로만 사용하십시오 . 손상된 충전기나 배터리는 사용하지 마십시오 . 배터리를 단락시키지 마십시오 . 동전 , 클립 또는 펜과 같은 금속 개체가 배터리의 양극 (+) 및 음극 (-) 에 직접 닿으면 우발적인 단락이 발생할 수 있습니다 . ( 이러한 전극의 모양은 배터리에 있는 금속 조각과 같습니다 . ) 예를 들어 , 주머니나 가방에 여분의 배터리를 휴대하면 이러한 경우가 발생할 수 있습니다 . 전극이 단락되면 배터리 또는 접촉된 물체가 손상될 수 있습니다 .

배터리를 뜨겁거나 차가운 장소 ( 예 : 여름 또는 겨울에 자동차 내부 ) 에 두면 배터리의 용량과 수명이 감소될 수 있습니다 . 배터리를 항상 15°C ~ 25°C ( 59°F ~ 77°F ) 사이의 온도에서 보관하십시오 . 가열되거나 냉각된 배터리가 장착된 장치는 배터리가 완전히 충전된 경우에도 일시적으로 작동되지 않을 수 있습니다 . 특히 온도가 영하인 경우 배터리 성능이 제한되는 경우가 많습니다 .

배터리가 폭발할 수 있으므로 소각하지 마십시오 . 손상된 경우 배터리가 폭발할 수도 있습니다 . 배터리는 현지 폐기물 규정에 따라 처리해야 합니다 . 가능한 경우 재활용하십시오 . 가정용 쓰레기로 처분하지 마십시오 .

무선 장치는 쉽게 배터리의 방해를 받으므로 , 이로 인해 성능에 영향을 미칠 수 있습니다 .

### 배터리 팩 교체

노트북은 리튬 배터리를 사용합니다 . 제품과 함께 제공되는 유형과 동일한 배터리로 교체합니다 . 다른 배터리를 사용하면 화재 또는 폭발의 위험이 있을 수 있습니다 .



.....  
**경고 ! 배터리를 올바르게 처리하지 않으면 폭발할 수 있습니다 . 배터리를 분해하거나 소각하지 마십시오 . 어린이의 손이 닿지 않는 장소에 보관하십시오 . 사용한 배터리를 처분할 때 현지 규정을 준수하십시오 .**

- a) 육안으로 식별이 가능할 정도의 부풀음이 발생된 전지는 위험할 수 있으므로 제조자 또는 판매자로 즉시 문의할 것 .
- b) 화기에 가까이하지 말 것 ( 전자레인지에 넣지 말 것 ) .
- c) 이불 , 전기장판 , 카펫위에 올려놓고 장시간 사용하지 말 것 .
- d) 전원을 컨 상태로 밀폐된 공간에 장시간 보관하지 말 것 .
- e) 높은 곳에서 떨어뜨리는 등 비정상적 충격을 주지 말 것 .

## 광드라이브 장치 주의 사항 ( 특정 모델에만 해당 )

주의 : 이 장치는 레이저 시스템을 포함하고 있으며 "1 급 레이저 제품 " 으로 분류됩니다 . 이 장치에 문제가 생길 경우 가까운 공인 서비스 센터에 연락하십시오 . 레이저 빔에 직접 노출되지 않도록 하기 위해 덮개를 함부로 열지 마십시오 .

### 1 급 레이저 제품

주의 : 덮개를 열면 보이지 않는 레이저가 방출됩니다 . 빔에 노출되지 않도록 주의하십시오 .

APPAREIL A LASER DE CLASSE 1 PRODUIT

LASERATTENTION: RADIATION DU FAISCEAU LASER INVISIBLE EN CAS D'OUVERTURE. EVITER TOUTE EXPOSITION AUX RAYONS.

LUOKAN 1 LASERLAITE LASER KLASSE 1

VORSICHT: UNSICHTBARE LASERSTRAHLUNG, WENN ABDECKUNG GEÖFFNET NICHT DEM STRAHLL AUSSETZEN

PRODUCTO LÁSER DE LA CLASE I

ADVERTENCIA: RADIACIÓN LÁSER INVISIBLE AL SER ABIERTO. EVITE EXPONERSE A LOS RAYOS.

ADVARSEL: LASERSTRÅLING VEDÅBNING SE IKKE IND I STRÅLEN.

VARO! LAVATTAESSA OLET ALTTINA LASERSÄTEILYLLE.

VARNING: LASERSTRÅLNING NÅR DENNA DEL ÅR ÖPPNAD ÅLÅ TUIJOTA SÄTEESEENSTIRRA EJ IN I STRÅLEN

VARNING: LASERSTRÅLNING NAR DENNA DEL ÅR ÖPPNADSTIRRA EJ IN I STRÅLEN

ADVARSEL: LASERSTRÅLING NAR DEKSEL ÅPNESSTIRR IKKE INN I STRÅLEN

### 전화선 안전

- 사용 중이 아닐 때와 정비 전후에는 장비에서 모든 전화선을 뽑으십시오 .
- 번개로 인한 전기 충격 위험을 방지하기 위해서 번개나 폭풍 시 이 장비에 전화선을 연결하지 마십시오 .



경고 ! 안전을 위해서는 부품 추가 또는 교체 시 비호환 부품을 사용하지 말아야 합니다 . 구매 옵션에 대해서는 현지 대리점에 문의하십시오 .

### 작동 환경



경고 ! 안전상의 이유로 다음과 같은 조건에서 랩탑을 사용할 때 모든 무선 또는 라디오 송신 장치를 끄십시오 . 이러한 장치에는 무선 LAN (WLAN) Bluetooth 및 / 또는 3G 가 포함되지만 이에 제한되지 않습니다 .

지역에서 시행 중인 모든 특수 규정을 준수하고 장치의 사용이 금지된 경우 또는 방해나 위험을 유발하는 경우 항상 장치를 끄십시오. 정상적으로 작동되는 위치에서만 장치를 사용하십시오. 일반적으로 사용되는 경우 이 장치는 RF 노출 지침을 충족하고 해당 장치와 안테나를 신체에서 1.5 초 (5/8 인치) 이상 떨어진 위치에 배치합니다 (아래 그림 참조). 금속을 포함하지 않아야 하며, 신체와 위에 설명된 거리만큼 떨어진 위치에 장치를 배치해야 합니다. 데이터 파일 또는 메시지를 성공적으로 전송하려면 장치와 네트워크의 연결 상태가 양호해야 합니다. 연결 상태가 양호할 때까지 데이터 파일 또는 메시지의 전송이 지연되는 경우도 있습니다. 전송이 완료될 때까지 위의 격리 거리 지침이 준수되는지 확인하십시오. 장치의 부품은 자성을 띠고 있습니다. 장치가 금속 물체를 끌여 당길 수 있으므로 보청기를 사용하는 사람은 보청기를 착용한 귀에 장치를 가져다 대지 않아야 합니다. 저장된 정보가 지워질 수 있으므로 신용 카드 또는 기타 자기 저장 매체를 장치 근처에 두지 마십시오.

## 의료 장치

무선 전화를 비롯한 라디오 송신 장비를 작동하면 적절하게 보호되지 않는 의료 장치의 기능을 방해할 수 있습니다. 의료 장치가 외부 RF 에너지로부터 적절하게 보호되고 있는지 확인하려는 경우 또는 의문 사항이 있는 경우 의료 장치 제조업체나 의사에게 문의하십시오. 이러한 장소에 공시된 규정을 따르도록 지시되어 있는 경우에는 의료 시설 내에서 장치를 끄십시오. 병원 또는 의료 시설에서 외부 RF 송신에 민감한 장비를 사용할 수도 있습니다.

**심장 박동 조절 장치.** 심장 박동 조절 장치 제조업체에서는 심장 박동 조절 장치의 잠재적인 방해물을 피하기 위해 무선 장치와 심장 박동 조절 장치 간에 최소 15.3 cm (6 인치) 의 거리를 유지하도록 권장합니다. 이러한 권장 사항은 독자적인 연구 및 무선 기술 연구소의 권장 사항과 동일합니다. 심장 박동 조절 장치를 사용하는 환자는 다음 사항을 준수해야 합니다.

- 심장 박동 조절 장치와 장치 간의 거리를 항상 15.3 cm (6인치) 이상 유지하십시오
- 장치가 켜져 있는 상태에서 심장 박동 조절 장치 근처에 장치를 가져가지 마십시오. 심장 박동 조절 장치의 기능에 방해가 된다고 생각되면 장치를 끄고 장치를 이동하십시오.

**보청기.** 일부 디지털 무선 장치는 일부 보청기의 작동을 방해할 수 있습니다. 방해가 발생하면 서비스 공급자에게 문의하십시오.

## 차량

RF 신호는 전자 제어 분사 장치, 전자 제어 (엔티록식) 브레이크 장치, 전자 속도 제어 장치 및 에어백 장치와 같이 차량 내에 잘못 설치되거나 적절하게 보호되지 않은 전자 장치에 영향을 미칠 수 있습니다. 자세한 내용은 부과된 장비 또는 차량의 담당자나 제조업체에 문의하십시오. 전문가만 장치를 수리하거나 차량에 장치를 설치해야 합니다. 잘못 설치하거나 수리하면 위험할 수 있으며, 장치에 적용되는 보증을 받을 수 없게 될 수 있습니다. 차량의 모든 무선 장비가 올바르게 장착되고 작동되는지 정기적으로 검사하십시오. 장치, 부품 또는 강화 장치와 같은 구획에 가연성 액체,

가스 또는 폭발성 물질을 보관하거나 휴대하지 마십시오. 에어백이 장착된 차량의 경우 에어백이 크게 팽창된다는 점에 유의하십시오. 에어백 위의 영역 또는 에어백 배치 영역에 휴대용 또는 설치된 무선 장비와 같은 물체를 올려 놓지 마십시오. 차량 무선 장비가 잘못 설치되어 있는 경우 에어백이 팽창되면 심각한 상해를 입을 수 있습니다. 항공기가 운행 중인 상태에서는 장치의 사용이 금지됩니다. 항공기에 탑승하기 전에 장치를 끄십시오. 항공기에서 무선 통신 장비를 사용하면 항공기의 작동에 위험을 초래하고 무선 전화 네트워크가 중단될 수 있어 사용이 금지될 수 있습니다.

## 잠재적 폭발 환경

잠재적으로 폭발할 수 있는 환경에서의 모든 영역에서는 장치를 끄고 모든 표지와 지침을 준수하십시오. 잠재적인 폭발 환경에는 일반적으로 차량 엔진을 끄도록 권고하는 영역이 포함됩니다. 이러한 영역에서 불꽃이 발생하면 전선에 화상을 입거나 사망할 수도 있는 화재 또는 폭발이 일어날 수 있습니다. 주유소의 주유기 근처에서와 같이 급유 중에는 장치를 끄십시오. 화학 공장 또는 폭발 작업이 진행 중인 영역과 같이 연료 창고, 저장소 및 배포 영역에서의 라디오 장비의 사용에 대한 제한 사항에 주의를 기울이십시오. 잠재적 폭발 환경의 영역은 명확하게 표시되어 있습니다 ( 표시되어 있지 않은 경우도 있음). 이러한 환경에는 보트의 갑판 아래 부분, 화학 물질 전달 또는 보관 시설, 액화 석유 가스 ( 예 : 프로판 또는 부탄 ) 를 사용하는 차량 및 대기에 그레인, 먼지 또는 금속 분말과 같은 화학 물질이나 입자가 포함되어 있는 영역이 포함됩니다. 무선 전화 사용이 금지된 경우 또는 방해나 위험을 초래할 수 있는 경우 노트북을 켜지 마십시오.

## 비상 전화

**경고:** 이 장치를 통해 비상 전화를 걸 수 없습니다. 비상 전화를 걸려면 휴대폰이나 기타 전화 통신 장치를 사용하여 전화를 겁니다.

## 처리 지침

폐기 시 전자 장치를 쓰레기에 던지지 마십시오. 오염을 최소화하고 지구 환경을 최대한 보호하기 위해 재활용하십시오. WEEE (Waste from Electrical and Electronics Equipment) 규정에 대한 자세한 내용을 보려면 <http://www.acer-group.com/public/Sustainability/sustainability01.htm> 을 방문하십시오.



## 수은 주의 사항

비LED 백라이트 LCD/CRT 모니터 또는 디스플레이가 포함되어 있는 전구 내부 프로젝터 또는 전자 제품의 경우. 제품의 내부에 있는 램프에 수은 이 포함되어 있으며 현지, 주 또는 연방법에 따라 재활용하거나 처분해야 합니다. 자세한 내용은 미국 전자산업협회 (EIA) [www.eiae.org](http://www.eiae.org) 에 문의하십시오. 램프 처리에 대한 자세한 정보는 [www.lamprecycle.org](http://www.lamprecycle.org) 에서 확인하십시오.



## ENERGY STAR



ENERGY STAR

Acer의 ENERGY STAR 공인 제품을 사용하면 기능 및 성능을 유지 하면서 환경을 보호하고 에너지 비용을 절감하여 비용을 절약할 수 있습니다. Acer는 고객에게 ENERGY STAR 표시가 있는 제품을 제공하는 것을 자랑스럽게 생각합니다.

### ENERGY STAR의 의미?

ENERGY STAR가 공인된 제품은 미국 환경 보호국에 의해 제정된 엄격한 에너지 효율 지침을 충족하여 온실가스 방출을 방지하고 더 적은 에너지를 사용합니다.

Acer는 고객이 비용을 절감하고 에너지를 절약하고 환경을 개선할 수 있는 제품과 서비스를 전 세계에 제공하기 위해 노력하고 있습니다. 에너지 효율을 높이면 더 많은 에너지를 절약할 수 있으며 온실가스 및 기후 변화의 위험을 감소시킬 수 있습니다.

자세한 내용은 <http://www.energystar.gov> 또는 <http://www.energystar.gov/powermanagement>를 참조하십시오.

Acer ENERGY STAR 공인 제품 : (특정 모델에만 해당)

- 더 적은 열이 발생되어 냉방 부하 및 온난화를 줄입니다.
- 사용하지 않은 후 10분 ~ 30분이 지나면 자동으로 "디스플레이 절전" 및 "컴퓨터 절전" 모드로 설정됩니다.
- 키보드를 누르거나 마우스를 움직이면 컴퓨터가 일반 모드로 돌아옵니다.
- "절전" 모드에서 80% 이상의 에너지를 절약합니다.

ENERGY STAR 및 ENERGY STAR 마크는 미국에서의 등록상표입니다.

## 편안한 사용을 위한 팁 및 정보

컴퓨터 사용자는 장시간 사용 후 눈의 피로 및 두통을 호소할 수 있습니다. 또한 사용자가 컴퓨터 앞에서 장시간 작업하면 신체적 상해의 위험에 노출됩니다. 장시간 작업, 나쁜 자세, 잘못된 작업 습관, 스트레스, 부적절한 작업 환경, 개인 건강 및 기타 요인으로 인해 신체적 상해의 위험이 크게 증가됩니다.

컴퓨터를 올바르게 사용하지 않거나 사용하면 손목 관절 증후군, 건염, 건초염 또는 기타 근골질 환이 발생할 수 있습니다. 손, 손목, 팔, 어깨, 목 또는 등에 다음과 같은 증상이 나타날 수 있습니다.

- 마비 또는 강렬하거나 욱신거리는 느낌
- 쑤심, 쓰림 또는 민감한 느낌
- 통증, 부풀어 오름 또는 욱신거리는 느낌
- 딱딱하거나 뻣뻣한 느낌
- 추위 또는 체력 약화

이러한 증상이 있는 경우 또는 컴퓨터 사용과 관련하여 불편함 또는 통증이 반복되거나 지속되는 경우 즉시 의사와 상담하고 회사의 보건 안전 담당 부서에 알려십시오.

다음 단원에서는 보다 편안하게 컴퓨터를 사용할 수 있는 정보를 제공합니다.

## 편안한 자세 찾기

모니터 시야각을 조절하거나 발판을 사용하거나 의자 높이를 높여 최대한 편안하게 작업할 수 있도록 편안한 자세를 찾습니다. 다음 정보에 유의하십시오.

- 너무 오랫동안 한 자세 유지 자제
- 앞으로 구부리거나 뒤로 기대지 않기
- 다리 근육의 피로를 풀기 위해 규칙적으로 일어나 걷기
- 목과 어깨를 이완하기 위해 짧은 휴식 취하기
- 근육을 긴장시키거나 어깨를 돌리지 않기
- 외부 디스플레이, 키보드 및 마우스를 편안하게 사용할 수 있는 거리 내에 적절하게 설치
- 문서보다 모니터를 더 많이 보는 경우 목의 피로를 최소화할 수 있도록 화면을 책상 가운데에 배치

## 시력 관리

장시간 사용, 잘못된 안경 또는 콘택트 렌즈 착용, 눈부심, 너무 밝은 실내 조명, 초점이 맞지 않는 화면, 매우 작은 서체 및 대비가 낮은 디스플레이는 눈에 피로를 줄 수 있습니다. 다음 단원에서는 눈의 피로를 줄이는 방법에 대한 제안 사항을 제공합니다.

### 눈

- 자주 눈의 휴식을 취합니다.
- 모니터를 보지 않거나 먼 거리에 초점을 맞춰 정기적으로 눈에 휴식을 줍니다.
- 눈이 건조해지지 않도록 자주 깜박입니다.

### 디스플레이

- 디스플레이를 청결하게 유지합니다.
- 디스플레이의 중간을 볼 때 눈의 초점이 아래쪽을 향하도록 머리를 디스플레이의 위쪽 가장자리보다 높은 위치에 유지합니다.
- 텍스트 가독성 및 그래픽 선명도가 향상되도록 디스플레이 밝기 또는 대비를 편안한 수준으로 조정합니다.
- 다음을 수행하여 눈부심 및 반사를 제거합니다.
  - 창문 또는 광원의 측면에 디스플레이 배치
  - 커튼, 차양 또는 블라인드를 사용하여 실내 불빛 최소화
  - 작업용 조명 사용
  - 디스플레이 시야각 변경
  - 눈부심 감소 필터 사용
  - 디스플레이의 맨 위 전면 가장자리에서 연장되는 판지와 같은 디스플레이 바이저 사용
- 디스플레이가 불편한 시야각으로 조정되지 않도록 합니다.

- 장시간 동안 밝은 광원 ( 창문 열기 ) 에 노출되지 않도록 합니다 .

### 올바른 작업 습관 개발

컴퓨터를 보다 편안하고 생산적으로 사용할 수 있도록 다음과 같은 작업 습관을 개발합니다 .

- 정기적으로 자주 휴식을 취합니다 .
- 근육 이완 운동을 수행합니다 .
- 가능한 자주 신선한 공기를 마십니다 .
- 정기적으로 운동하여 건강을 유지합니다 .



.....

**경고 !** 소파나 침대에서 컴퓨터를 사용하지 않는 것이 좋습니다 . 사용해야 하는 경우에는 짧은 시간 동안 작업하고 정기적으로 휴식을 취하며 근육 이완 운동을 수행합니다 .



.....

**참고 :** 자세한 내용은 **46 페이지**의 " 규정 및 안전 고지 사항 " 을 참조하십시오 .



# 사용 전 유의 사항

Acer 노트북을 선택해주셔서 감사합니다. 이 노트북이 귀하의 모바일 컴퓨팅 요구를 충족시켜 드릴 것입니다.

## 제공되는 설명서

Acer 노트북을 사용하는 데 도움을 줄 수 있는 여러 설명서가 제공됩니다.

우선 **Quick start up guide...** 포스터는 컴퓨터 설정을 시작하는 데 유용합니다.

인쇄물로 제공되는 **Aspire 시리즈 일반 사용 설명서**에는 **Aspire** 제품 시리즈의 모든 모델에 적용되는 유용한 정보가 포함되어 있습니다. 이 설명서에서는 **Acer eRecovery Management**, 키보드 사용, 오디오 등과 같은 기본적인 주제를 다룹니다. 설명서의 특성상, 아래 언급된 **AcerSystem 사용 설명서** 및 **일반 사용 설명서**에는 이 시리즈의 특정 모델에만 있고 귀하가 구입한 모델에는 없는 기능 또는 특징에 대한 설명이 포함되어 있을 수 있음을 양지하십시오. 그러한 부분에는 "특정 모델에만 해당"과 같은 텍스트가 표시되어 있습니다.

컴퓨터를 좀더 생산적으로 활용하는 방법에 대한 자세한 내용은 **AcerSystem 사용 설명서**를 참조하십시오. 이 설명서에서는 시스템 유틸리티, 데이터 복구, 확장 옵션 및 문제 해결과 같은 주제를 자세하게 설명합니다. 또한 노트북에 대한 일반 규정과 안전 주의 사항 및 보증 정보가 포함되어 있습니다. 이 설명서는 **PDF (Portable Document Format)** 파일로 제공되며 노트북에 이미 설치되어 있습니다. 이 설명서에 액세스하려면 다음 단계를 수행하십시오.

- 1  **Start (시작) > All Programs (모든 프로그램) > AcerSystem**을 클릭합니다.
- 2 **AcerSystem 사용 설명서**를 클릭합니다.



**참고:** 이 파일을 보려면 **Adobe Reader**가 필요합니다. 컴퓨터에 **Adobe Reader**가 설치되어 있지 않은 경우 **AcerSystem 사용 설명서**를 클릭하면 자동으로 **Adobe Reader** 설치 프로그램이 실행됩니다. 화면의 지시에 따라 나머지 설치 과정을 완료합니다. **Adobe Reader** 사용 방법에 대한 지침을 보려면 **Help and Support (도움말 및 지원)** 메뉴에 액세스하십시오.

# 기본적인 컴퓨터 관리 및 유용한 정보

## 컴퓨터 켜기 및 끄기

컴퓨터를 켜려면 LCD 화면 아래에 있는 전원 단추를 눌렀다 놓습니다. 전원 단추의 위치는 "Quick start up guide" 를 참조하십시오.

전원을 끄려면 다음 중 한 가지 방법을 사용합니다.

- 시스템 종료 명령 사용  
**Start** (시작) 를 클릭한 다음 **Shut Down** (시스템 종료) 을 클릭합니다.
- 전원 단추 사용

절전 모드 바로 가기 키인 <Fn> + <F4> 를 눌러 컴퓨터를 절전 모드로 전환할 수 있습니다.



**참고:** 컴퓨터를 정상적으로 종료할 수 없는 경우 전원 단추를 4 초 이상 누르고 기다리면 컴퓨터가 꺼집니다. 컴퓨터를 끈 후 다시 켜려면 전원을 켜기 전에 2 초 이상 기다리십시오.

## 컴퓨터 관리

컴퓨터를 잘 관리해야 작동에 문제가 생기지 않습니다.

- 컴퓨터를 직사광선에 노출시키지 마십시오. 컴퓨터를 라디에이터와 같은 열 기구 근처에 놓지 마십시오.
- 컴퓨터를 온도가 0 °C (32 °F) 이하 또는 50 °C (122 °F) 이상인 환경에 노출시키지 마십시오.
- 컴퓨터를 자기장에 노출시키지 마십시오.
- 컴퓨터를 비나 수분에 노출시키지 마십시오.
- 컴퓨터에 물 또는 액체를 엌지르지 마십시오.
- 컴퓨터에 강한 충격이나 진동을 주지 마십시오.
- 컴퓨터에 먼지나 오물이 묻지 않도록 하십시오.
- 컴퓨터 위에 물건을 놓지 마십시오.
- 컴퓨터를 닫을 때 컴퓨터 디스플레이를 세게 닫지 마십시오.
- 컴퓨터를 울퉁불퉁한 장소에 두지 마십시오.

## AC 어댑터 관리

AC 어댑터를 관리하는 방법은 다음과 같습니다 .

- 어댑터를 다른 장치에 연결하지 마십시오 .
- 전원 코드를 밟거나 AC 어댑터 위에 무거운 물건을 두지 마십시오 . 전원 코드와 케이블은 사람이 지나 다니지 않는 곳에 두십시오 .
- 전원 코드를 뺄 때 코드를 잡아 당기지 말고 플러그를 잡아 당겨야 합니다 .
- 연장 코드를 사용하는 경우 연결된 장비의 총 전류 정격이 코드의 전류 정격을 초과하지 않도록 해야 합니다 . 또한 벽면 콘센트 하나에 연결된 모든 장비의 총 전류 정격이 퓨즈 정격을 초과하지 않도록 해야 합니다 .

## 배터리 팩 관리

배터리 팩을 관리하는 방법은 다음과 같습니다 .

- 같은 종류의 배터리만을 교체용으로 사용하십시오 . 배터리를 제거하거나 교체하기 전에 전원을 끄십시오 .
- 배터리를 훼손하지 마십시오 . 어린이의 손이 닿지 않는 장소에 보관하십시오 .
- 사용을 마친 배터리는 현지 폐기물 규정에 따라 처리해야 합니다 . 가능한 경우 재활용하십시오 .

## 청소 및 정비

컴퓨터를 청소할 때 다음 단계를 따릅니다 .

- 1 컴퓨터를 끄고 배터리 팩을 제거합니다 .
- 2 AC 어댑터의 연결을 끊습니다 .
- 3 부드럽고 물기가 있는 천을 사용합니다 . 액상 또는 연무제 클리너를 사용하지 마십시오 .

다음과 같은 문제가 발생할 경우 .

- 컴퓨터를 떨어뜨렸거나 본체가 손상됨 ;
- 컴퓨터가 정상적으로 작동되지 않음

**41 페이지의 "FAQ ( 질문과 대답 )"** 를 참조하십시오 .



# 차례

<b>안전 및 편의 정보</b>	<b>iii</b>
안전 지침	iii
광드라이브 장치 주의 사항 (특정 모델에만 해당)	vii
작동 환경	vii
의료 장치	viii
차량	viii
잠재적 폭발 환경	ix
비상 전화	ix
처리 지침	ix
수은 주의 사항	ix
ENERGY STAR	x
편안한 사용을 위한 팁 및 정보	x
<b>사용 전 유의 사항</b>	<b>xiii</b>
제공되는 설명서	xiii
기본적인 컴퓨터 관리 및 유용한 정보	xiv
컴퓨터 켜기 및 끄기	xiv
컴퓨터 관리	xiv
AC 어댑터 관리	xv
배터리 팩 관리	xv
청소 및 정비	xv
<b>특수 키 및 표시등</b>	<b>1</b>
무선 장치 활성화	2
<b>터치패드</b>	<b>3</b>
터치패드 기본 사항 (두 개의 클릭 단추 포함)	3
<b>키보드 사용</b>	<b>4</b>
잠금 키 및 내장 숫자 키패드 *	4
바로 가기 키	5
Windows 키	6
<b>오디오</b>	<b>7</b>
Acer PureZone (특정 모델에만 해당)	7
Tuba (특정 모델에만 해당)	7
서라운드 / 멀티 채널 사운드를 위해	
Dolby Home Theater 사용 (특정 모델에만 해당)	7
<b>비디오</b>	<b>8</b>
16:9 디스플레이	8
<b>시스템 유틸리티 사용</b>	<b>9</b>
Acer Bio-Protection (특정 모델에만 해당)	9
Acer Backup Manager	10
<b>전원 관리</b>	<b>11</b>
<b>Acer eRecovery Management</b>	<b>12</b>
백업 디스크 굽기	13
Restore (복구)	14
백업 디스크에서 Windows 복구	15

<b>Acer Arcade Deluxe</b>	<b>17</b>
일반 컨트롤	18
탐색 컨트롤	18
소셜 네트워킹 사이트 사용	18
사진 :	18
비디오	19
플레이어 컨트롤	19
음악	20
업데이트	20
<b>배터리 팩</b>	<b>21</b>
배터리 팩 특성	21
배터리 수명 연장	21
배터리 팩 설치 및 제거	22
배터리 충전	22
배터리 수준 확인	23
배터리 수명 최적화	23
배터리 부족 경고	23
<b>노트북 PC 휴대</b>	<b>25</b>
데스크톱에서 분리	25
주변에서 이동	25
컴퓨터 준비	25
회의실에 갈 때	26
가정과 사무실 간 이동	26
컴퓨터 준비	26
함께 가져갈 부속물	26
특별한 고려 사항	27
가정에서 컴퓨터 사용 준비	27
컴퓨터를 휴대한 국내 출장	27
컴퓨터 준비	27
함께 가져갈 부속물	27
특별한 고려 사항	28
컴퓨터를 휴대한 외국 출장	28
컴퓨터 준비	28
함께 가져갈 부속물	28
특별한 고려 사항	28
<b>컴퓨터 보안</b>	<b>29</b>
컴퓨터 보호용 잠금 장치 사용	29
암호 사용	29
암호 입력	30
암호 설정	30
<b>옵션 확장</b>	<b>31</b>
연결 옵션	31
팩스 / 데이터 모뎀 ( 특정 모델에만 해당 )	31
기본 제공된 네트워크 기능	32
CIR (Consumer Infrared) ( 특정 모델에만 해당 )	32
범용 직렬 버스 (USB)	33







IEEE 1394 포트 ( 특정 모델에만 해당 )	33
고선명 멀티미디어 인터페이스 ( 특정 모델에만 해당 )	34
ExpressCard ( 특정 모델에만 해당 )	34
메모리 설치 ( 특정 모델에만 해당 )	35
<b>Windows Media Center 로 TV 시청</b>	<b>37</b>
입력 유형 선택	37
선택 사양인 DVB-T ( 디지털 TV ) 안테나 ( 선택된 모델의 경우 ) 를 사용하여 TV 보기	37
디지털 안테나를 연결하려면	37
외부 안테나 또는 케이블 소켓을 사용한 TV 시청	38
BIOS 유틸리티	39
부팅 순서	39
디스크 간 복구 사용	39
암호	39
소프트웨어 사용	40
DVD 동영상 재생	40
<b>FAQ ( 질문과 대답 )</b>	<b>41</b>
서비스 요청	44
ITW (International Travelers Warranty)	44
전화하기 전에	44
<b>문제 해결</b>	<b>45</b>
문제 해결 정보	45
오류 메시지	45
<b>규정 및 안전 고지 사항</b>	<b>46</b>
FCC 고지 사항	46
모뎀 유의 사항 ( 특정 모델에만 해당 )	47
LCD 픽셀 유의 사항	49
무선 장치 규제 고지 사항	49
일반	49
FCC RF 안전 요구 사항	49
캐나다 저전력 비면허 무선 통신 장치 (RSS-210)	50
신체에 대한 RF 장 (RSS-102) 노출	50
LCD panel ergonomic specifications	51





# 특수 키 및 표시등

특수 키와 표시등을 통해 편리한 기능에 쉽게 접근하고 명확하게 상태 정보를 볼 수 있습니다.

아이콘	항목	설명
	백업 키	<b>Acer Backup Management</b> 를 실행하여 3 단계로 데이터를 백업합니다 (특정 모델에만 해당).
<b>P</b>	PowerSmart 키	컴퓨터를 절전 모드로 전환합니다 (특정 모델에만 해당).
	프로그램 가능 키	사용자가 프로그램 가능 (특정 모델에만 해당).
	전원 표시등	컴퓨터의 전원 상태를 표시합니다.
	배터리 표시등	컴퓨터의 배터리 상태를 표시합니다. <b>1. 충전 중 :</b> 배터리가 충전 중이면 황색 불이 켜집니다. <b>2. 충전 완료 :</b> AC 모드일 때 파란 불이 켜집니다.
	통신 표시등	컴퓨터의 무선 연결 장치 상태를 표시합니다.
	HDD 표시등	하드 디스크 드라이브가 동작 중이면 불이 켜집니다.
	Num Lock 표시등	<b>Num Lock</b> 이 활성화되어 있으면 불이 켜집니다 (특정 모델에만 해당).
	Caps Lock 표시등	<b>Caps Lock</b> 이 활성화되어 있으면 불이 켜집니다 (특정 모델에만 해당).

## 무선 장치 활성화

시작 관리자를 사용하여 컴퓨터의 다양한 무선 연결 장치를 활성화 또는 비활성화할 수 있습니다.

**<Fn> + <F3>** 를 눌러 시작 관리자 창 패널을 표시합니다.

빨간색 전환은 장치가 꺼졌음을 나타냅니다.

- 빨간색 전환을 클릭하여 장치를 켭니다.

녹색 전환은 장치가 켜졌음을 나타냅니다.

- 녹색 전환을 클릭하여 장치를 끕니다.



**참고** : 통신 장치는 구성에 따라 다를 수 있습니다. 추가적인 옵션을 사용하기 위해 각각의 무선 장치 구성 패널에 액세스하십시오.

# 터치패드

내장 터치패드는 표면에서의 움직임에 감지하는 포인팅 장치입니다. 즉, 터치패드의 표면에서 손가락을 움직이면 커서가 반응함을 의미합니다. 손목 받침대의 가운데에 최적의 편안함과 지원이 제공됩니다.

## 터치패드 기본 사항 (두 개의 클릭 단추 포함)

다음 항목은 두 개의 클릭 단추가 있는 터치패드를 사용하는 방법을 보여줍니다.

- 터치패드에서 손가락을 이동하여 커서를 움직입니다.
- 터치패드 아래에 있는 왼쪽 및 오른쪽 단추를 눌러 선택 및 실행 기능을 수행합니다. 이러한 두 개의 단추는 마우스에 있는 왼쪽 및 오른쪽 단추와 유사합니다. 터치패드를 두드리는 것은 왼쪽 단추를 클릭하는 것과 동일합니다.

기능	왼쪽 단추	오른쪽 단추	기본 터치패드
실행	빠르게 두 번 클릭합니다.		두 번 두드립니다 (마우스 단추를 두 번 클릭하는 경우와 같은 속도).
선택	한 번 클릭합니다.		한 번 두드립니다.
끝기	클릭한 상태로 터치패드에서 손가락을 사용하여 커서를 끕니다.		마우스 단추를 두 번 클릭하는 경우와 같은 속도로 두 번 두드립니다. 두 번째 두드릴 때에는 터치패드에서 손가락을 정지하여 커서를 끕니다.
상황에 맞는 메뉴 액세스		한 번 클릭합니다.	



**참고:** 예제는 참조용입니다. PC의 정확한 구성 내용은 구입한 모델에 따라 다릅니다.



**참고:** 터치패드를 사용할 때 터치패드와 손가락을 건조하고 청결한 상태로 유지하십시오. 터치패드는 손가락 움직임에 민감합니다. 따라서 가볍게 누를수록 더 정확하게 반응합니다. 세게 누른다고 해서 터치패드가 더 빠르게 반응하는 것은 아닙니다.



**참고:** 기본적으로 터치패드에서 수직 및 수평 스크롤을 사용할 수 있습니다. 이는 Windows 제어판의 마우스 설정에서 비활성화되어 있을 수 있습니다.

## 키보드 사용

키보드에는 입력에 필요한 모든 키와 더불어 숫자 키패드가 \* 포함되어 있고, 별도의 커서 키, 잠금 키, Windows 키, 기능 키 및 특수 키들이 준비되어 있습니다.

### 잠금 키 및 내장 숫자 키패드 \*

키보드에는 전환식으로 설정 및 해제되는 세 가지 잠금 키가 있습니다.

잠금 키	설명
Caps Lock	Caps Lock 이 설정되어 있으면 입력하는 영문자가 모두 대문자로 표시됩니다.
Num Lock <Fn> + <F11>*	Num Lock 이 설정되어 있으면 내장 키패드가 숫자 모드로 전환되고, 키들은 +, -, *, / 등의 산술 연산자를 완벽하게 갖춘 계산기 역할을 합니다. 많은 숫자 데이터를 입력해야 하는 경우 이 모드를 사용합니다. 외부 키패드를 연결하여 사용하면 훨씬 편리합니다.
Scroll Lock <Fn> + <F12>	Scroll Lock 이 설정되어 있을 때 위쪽 또는 아래쪽 화살표 키를 누르면 화면에서 한 줄씩 위 또는 아래로 이동됩니다. 일부 응용 프로그램에서는 Scroll Lock 이 작동하지 않습니다.

내장 숫자 키패드는 데스크톱 숫자 키패드와 마찬가지로 동작합니다. 각 숫자는 해당 키의 오른쪽 위에 작게 표시되어 있습니다. 키보드에서 기호 표시로 인한 혼란을 줄이고 단순화하기 위해 커서 컨트롤 키에는 기호가 생략되어 있습니다.

사용할 키	Num Lock 켜짐	Num Lock 꺼짐
내장 키패드에 있는 숫자 키	일반적인 방식으로 숫자를 입력합니다.	
내장 키패드에 있는 커서 컨트롤 키	<Shift> 키를 누른 채 커서 컨트롤 키를 사용합니다.	<Fn> 키를 누른 채 커서 컨트롤 키를 사용합니다.
주 키보드 키	<Fn> 키를 누른 채 내장 키패드로 문자를 입력합니다.	일반적인 방식으로 문자를 입력합니다.

\* 특정 모델에만 해당

## 바로 가기 키

컴퓨터에서는 화면 밝기와 볼륨 출력 같은 대부분의 컴퓨터 컨트롤에 액세스하기 위해 바로 가기 키 또는 키 조합이 사용됩니다.

바로 가기 키를 활성화하려면 바로 가기 키 조합의 다른 키를 누르기 전에 <Fn> 키를 누릅니다.

바로 가기 키	아이콘	기능	설명
<Fn> + <F3>		통신 키	컴퓨터의 통신 장치를 활성화 / 비활성화합니다. (통신 장치는 구성에 따라 다를 수 있습니다.)
<Fn> + <F4>		절전	컴퓨터를 절전 모드로 설정합니다.
<Fn> + <F5>		디스플레이 전환	디스플레이 출력을 디스플레이 화면, 외부 모니터 (연결된 경우) 또는 둘다에 보내도록 선택합니다.
<Fn> + <F6>		디스플레이 끄기	전원을 절약하기 위해 디스플레이 화면의 백라이트를 끕니다. 화면을 다시 켜려면 임의의 키를 누릅니다.
<Fn> + <F7>		터치패드 전환	내부 터치패드를 켜고 끕니다.
<Fn> + <F8>		스피커 전환	스피커를 켜고 끕니다.
<Fn> + <F11>		NumLk	내장 숫자 키패드를 켜거나 끕니다 (특정 모델에만 해당).
<Fn> + <▷>		밝게	화면 밝기를 증가시킵니다.
<Fn> + <◁>		어둡게	화면 밝기를 감소시킵니다.
<Fn> + <△>		볼륨 크게	소리를 높입니다.
<Fn> + <▽>		볼륨 작게	소리를 낮춥니다.
<Fn> + <Home>		재생 / 일시 중지	선택된 미디어 파일을 재생 또는 일시 중지합니다.
<Fn> + <Pg Up>		중지	선택된 미디어 파일 재생을 중지합니다.
<Fn> + <Pg Dn>		이전	이전 미디어 파일로 돌아갑니다.
<Fn> + <End>		다음	다음 미디어 파일로 이동합니다.

# Windows 키

키보드에는 Windows 고유 기능을 수행하는 두 가지 키가 있습니다.

키	설명
 Windows 키	<p>단독으로 사용되는 이 키는 <b>Windows</b> 시작 단추를 클릭하는 것과 마찬가지로 <b>Start</b> (시작) 메뉴를 실행합니다. 이 키를 다른 키와 함께 사용하여 다음과 같은 다양한 기능을 제공할 수도 있습니다.</p> <ul style="list-style-type: none"> <li>&lt; &gt;: <b>Start</b> (시작) 메뉴 열기 또는 닫기</li> <li>&lt; &gt; + &lt;<b>D</b>&gt;: 바탕 화면 표시</li> <li>&lt; &gt; + &lt;<b>E</b>&gt;: Windows 탐색기 열기</li> <li>&lt; &gt; + &lt;<b>F</b>&gt;: 파일 또는 폴더 검색</li> <li>&lt; &gt; + &lt;<b>G</b>&gt;: 세로 막대 가젯 순환</li> <li>&lt; &gt; + &lt;<b>L</b>&gt;: 컴퓨터 잠금 (네트워크 도메인에 연결되어 있는 경우) 또는 사용자 전환 (네트워크 도메인에 연결되어 있지 않은 경우)</li> <li>&lt; &gt; + &lt;<b>M</b>&gt;: 모든 창 최소화</li> <li>&lt; &gt; + &lt;<b>R</b>&gt;: Run (실행) 대화 상자 열기</li> <li>&lt; &gt; + &lt;<b>T</b>&gt;: 작업 표시줄에 있는 프로그램 순환</li> <li>&lt; &gt; + &lt;<b>U</b>&gt;: 내게 필요한 옵션 모음 열기</li> <li>&lt; &gt; + &lt;<b>X</b>&gt;: Windows 모바일 센터 열기</li> <li>&lt; &gt; + &lt;<b>Break</b>&gt;: System Properties (시스템 속성) 대화 상자 표시</li> <li>&lt; &gt; + &lt;<b>Shift+M</b>&gt;: 최소화된 창을 바탕 화면에 복원</li> <li>&lt; &gt; + &lt;<b>Tab</b>&gt;: Windows Flip 3-D 를 사용하여 작업 표시줄의 프로그램 순환</li> <li>&lt; &gt; + &lt;<b>스페이스바</b>&gt;: 모든 가젯을 맨 앞으로 가져오기 및 Windows 사이드바 선택</li> <li>&lt;<b>Ctrl</b>&gt; + &lt; &gt; + &lt;<b>F</b>&gt;: 컴퓨터 검색 (네트워크에 있는 경우)</li> <li>&lt;<b>Ctrl</b>&gt; + &lt; &gt; + &lt;<b>탭</b>&gt;: 화살표 키를 통해 Windows Flip 3-D 를 사용하여 작업 표시줄의 프로그램 순환</li> </ul>
	<p><b>참고</b> : Windows 버전에 따라 일부 바로 가기가 여러 설명된 대로 동작하지 않을 수 있습니다.</p>
 응용 프로그램 앰 키	<p>이 키는 마우스 오른쪽 단추를 클릭하는 것과 마찬가지로 응용 프로그램의 상황에 맞는 메뉴를 엽니다.</p>

## 오디오

컴퓨터에는 32 비트 HD (High Definition) 오디오와 스피커도 제공됩니다.

### Acer PureZone ( 특정 모델에만 해당 )

이 시스템은 빔 포밍 및 반향 제거 기술이 적용된 내장 스테레오 마이크와 Acer PureZone 을 비롯하여, 완전히 새로운 오디오 환경을 제공합니다. Acer PureZone 기술은 깨끗한 소리 녹음을 위한 AEC ( 음향 반향 제거 ), 빔 포밍 및 잡음 방지를 지원합니다. 마이크를 설정하려면 Windows 운영 체제의 시스템 트레이에서 Acer HD Audio Manager (Acer HD 오디오 관리자) 아이콘을 두 번 클릭하여 Acer HD 오디오 관리자를 실행합니다. Acer HD Audio Manager (Acer HD 오디오 관리자) 대화 상자가 표시됩니다. Microphone ( 마이크 ) 탭을 클릭한 다음 Microphone Effects ( 마이크 효과 ) 탭을 클릭합니다. Beam Forming ( 빔 포밍 ) 및 Acoustic Echo Cancellation ( 음향 반향 제거 ) 를 선택하여 마이크 효과를 설정합니다.



참고 : 멀티 음원 입력을 설정하려면 빔 포밍을 비활성화합니다.

### Tuba ( 특정 모델에만 해당 )

전용 Tuba CineBass 서브우퍼는 뛰어난 영화관급 오디오를 출력합니다. 혁신적인 디자인을 통해 서브우퍼가 튜브 모양의 힌지에 통합되어 있습니다.

### 서라운드 / 멀티 채널 사운드를 위해 Dolby Home Theater 사용 ( 특정 모델에만 해당 )

Acer 노트북은 동영상, 게임 및 음악을 재생할 때 생생한 멀티 채널 오디오 환경에서 고품질의 디지털 서라운드 사운드를 즐길 수 있도록 하기 위해, Dolby Pro Logic IIx, Dolby Digital Live, Dolby Headphone, DolbyNatural Bass 및 Dolby Sound Space Expander, Audio Optimization, High Frequency Enhancer 기술을 갖춘 Dolby Home Theater® 오디오 향상 기능을 제공합니다.

### Dolby Pro Logic IIx

Dolby Pro Logic IIx 는 어떤 종류의 스테레오 ( 2 채널 ) 동영상, 음악, TV 또는 게임 음원에서나 생생한 5.1 채널 서라운드 사운드를 제공합니다. Dolby Pro Logic IIx 는 신호를 검사하고 그 정보를 사용하여 매우 생생하고 자연스러운 입체 음향을 제공하는 최대 5.1 채널까지 오디오를 확장합니다.

### Dolby Digital Live

Dolby Digital Live 는 PC 또는 게임 콘솔의 오디오 신호를 실시간에 Dolby Digital 로 변환하므로, 간편하게 단일 디지털 케이블을 통해 홈 시어터 시스템에 연결할 수 있습니다. 사용자는 홈 시어터 수신기 또는 Dolby Digital 디코딩 기술이 적용된 기타 장치를 통해 PC 또는 게임 오디오 엔터테인먼트를 흥미롭고 생생하게 즐길 수 있습니다.

## Dolby Headphone

Dolby Headphone 은 일반 헤드폰 세트를 사용하여 개인 서라운드 사운드를 제공합니다. 음악, 동영상, 게임을 재생할 때 보다 광활하고, 열린 느낌의 드라마틱한 사운드를 제공함으로써, 청취의 안락함을 향상시키고 청취자로 하여금 동작이 실제로 주변에서 일어나는 것처럼 느끼게 합니다.

## Dolby Natural Bass

대부분 스피커의 베이스 응답에서 최대 한 옥타브 저음 연장을 지원하는 베이스 향상 시스템입니다.

## Dolby Sound Space Expander

와이드 스테레오 이미지를 생성하고, 믹스 중심의 감소 현상 없이 악기 분리를 향상시키는 사운드 스테이지 향상 기능입니다.

# 비디오

## 16:9 디스플레이

16:9 디스플레이는 전례없는 Full HD 동영상을 가정에서 볼 수 있게 합니다. 뛰어난 색 채도는 진정한 HD 시청을 경험할 수 있게 해줍니다. 16:9 품질은 드디어 노트북 엔터테인먼트 매니아에게 생생한 홈 시어터 기능을 제공합니다.



# 시스템 유틸리티 사용

## Acer Bio-Protection (특정 모델에만 해당)

Acer Bio-Protection Fingerprint Solution 은 Microsoft Windows 운영 체제와 통합되는 다목적 지문 소프트웨어 Acer Bio-Protection Fingerprint Solution 은 개인마다 지문이 고유한 점을 이용하여 사용자의 컴퓨터에 대한 무단 액세스를 방지합니다. 여기에는 Password Bank 를 통해 중앙에서 암호 관리, Acer FingerLaunch 를 통한 빠른 응용 프로그램 / 웹 사이트 실행 및 로그인 같은 기능이 포함됩니다 .

이제 Acer Bio-Protection Fingerprint Solution 을 통해 개인용 컴퓨터의 보안을 한층 강화할 수 있을 뿐 아니라 간단히 손가락을 문질러 손쉽게 일상적인 작업에 액세스할 수 있습니다 !

자세한 내용은 Acer Bio-Protection 도움말 파일을 참조하십시오 .

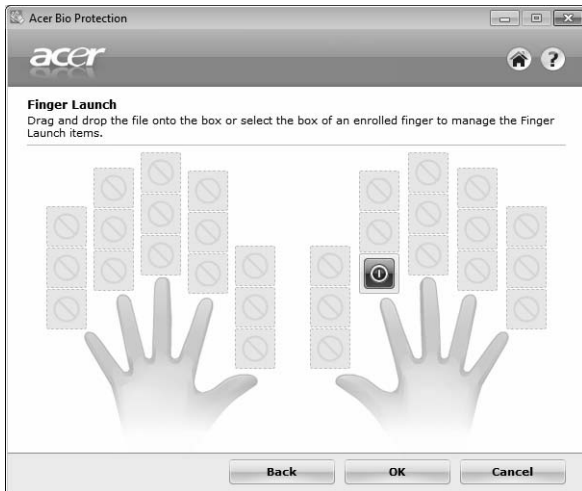

# Acer Backup Manager



**참고 :** 이 기능은 특정 모델에서만 사용할 수 있습니다 .

Acer Backup Manager 를 사용하면 간단한 3 단계 작업을 통해 원하는 일정이나 필요에 맞추어 전체 시스템 또는 선택한 특정 파일 및 폴더의 백업 복사본을 만들 수 있습니다 .

Acer Backup Manager 를 시작하려면 키보드 위에 있는 Acer Backup Manager 키를 누릅니다 . 또는 **Start ( 시작 ) > All Programs > ( 모든 프로그램 ) Acer Backup Manager > Acer Backup Manager** 를 선택합니다 . 그러면 시작 화면이 열립니다 . 이 화면에서 3 단계 작업을 통해 예약 백업을 설정합니다 . **Continue ( 계속 )** 를 클릭하여 다음 화면으로 이동합니다 . + 단추를 클릭하고 화면에 나타나는 지시를 따릅니다 .

- 1 백업할 내용을 선택합니다 . 선택한 내용이 적을수록 작업은 빨리 진행되지만 데이터 손실 위험은 더 커집니다 .
- 2 백업 복사본을 저장할 위치를 선택합니다 . 외부 드라이브나 **D:** 드라이브를 선택해야 합니다 . Acer Backup Manager 가 원본 드라이브에는 백업을 저장할 수 없습니다 .
- 3 Acer Backup Manager 에서 얼마나 자주 백업을 만들지 선택합니다 .

여기까지 3 단계 작업을 마치고 나면 예약한 대로 백업이 생성됩니다 . 또한 Acer Backup Manager 키를 눌러 직접 백업을 만들 수도 있습니다 .

설정을 변경하고 싶으면 언제든지 **Start ( 시작 )** 메뉴에서 Acer Backup Manager 를 실행하고 위에 설명된 각 단계를 수행합니다 .



## 전원 관리

이 컴퓨터에는 시스템 동작을 모니터링하는 내장 전원 관리 장치가 있습니다. 시스템 동작은 다음 장치 중 하나 이상과 관련된 동작을 말합니다: 키보드, 마우스, 하드 디스크, 컴퓨터에 연결된 주변 장치 및 비디오 메모리. 일정 기간 동안 동작이 감지되지 않는 경우 (비활성 시간 제한이라고 함) 컴퓨터에서 에너지를 절약하기 위해 이러한 장치 중 일부 또는 모두를 중지합니다.

이 컴퓨터에서는 동시에 전력을 최대한 절약하고 성능을 극대화할 수 있는 고급 구성 및 전원 인터페이스 (ACPI)를 지원하는 전원 관리 계획을 사용합니다. 컴퓨터에 대한 모든 절전 기능은 Windows에서 처리합니다.

## Acer PowerSmart 키



참고: 이 기능은 특정 모델에서만 사용할 수 있습니다.

Acer PowerSmart 키는 컴퓨터의 그래픽 하위 시스템에 있는 절전 기능을 사용하여 전체 전력 소비를 줄입니다. Acer PowerSmart 키를 누르면 화면 밝기가 감소되고 그래픽 칩이 저속으로 전환됩니다. PCI와 WLAN은 절전 모드로 전환됩니다.

Acer PowerSmart 키를 다시 누르면 이전 설정으로 돌아갑니다.

# Acer eRecovery Management

Acer eRecovery Management 는 시스템을 신속하게 복구하는 도구입니다 . 공장 기본값 이미지를 백업 / 복구하고 응용 프로그램과 드라이버를 다시 설치할 수 있습니다 .



**참고 :** 아래의 내용은 모두 일반적인 참고 사항일 뿐입니다 . 실제 제품 사양은 이와 다를 수 있습니다 .

Acer eRecovery Management 는 다음 기능으로 구성되어 있습니다 .

- 1 백업 :
  - 공장 기본값 디스크 만들기
  - 드라이버 및 응용 프로그램 디스크 만들기
- 2 복구 :
  - 공장 기본값으로 시스템 완벽하게 복구
  - 운영 체제 복구 및 사용자 데이터 보존
  - 드라이버 또는 응용 프로그램 다시 설치

이 장에서 이러한 각 프로세스에 대해 설명합니다 .



**참고 :**이 기능은 특정 모델에서만 사용할 수 있습니다 . 광디스크 버너가 내장되어 있지 않은 시스템의 경우에는 광디스크 관련 작업을 위해 Acer eRecovery Management 로 들어가기 전에 외부 광디스크 버너를 연결해야 합니다 .

Acer eRecovery Management 의 암호 보호 기능을 사용하려면 먼저 암호를 설정해야 합니다 . 암호를 설정하려면 Acer eRecovery Management 를 실행하고 **Settings (설정)** 를 클릭하십시오 .

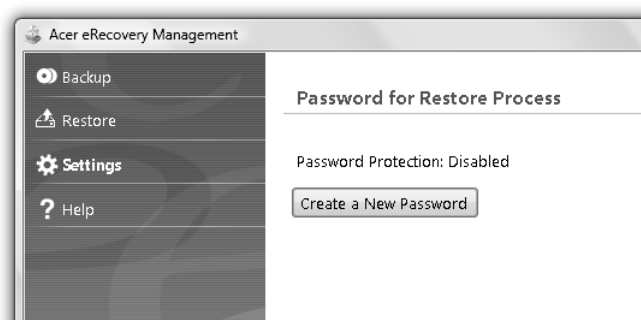

## 백업 디스크 굽기

Acer eRecovery Management 의 Backup ( 백업 ) 페이지에서 공장 기본값 이미지를 굽거나 드라이버와 응용 프로그램을 백업할 수 있습니다 .

- 1 **Start ( 시작 ) > All Programs ( 모든 프로그램 ) > Acer > Acer eRecovery Management** 를 클릭합니다 .
- 2 Acer eRecovery Management 에서 **Backup ( 백업 )** 페이지가 열립니다 .



- 3 디스크에 만들 백업 유형 ( 공장 기본값이나 드라이버 및 응용 프로그램 ) 을 선택합니다 .
- 4 화면의 지시에 따라 나머지 과정을 완료합니다 .



**참고:** 공장에서 출고될 당시의 컴퓨터 전체 운영 체제를 포함하는 부팅 가능 디스크를 구우려면 공장 기본값 이미지를 만듭니다 . 디스크의 내용을 탐색하고 원하는 드라이버 및 응용 프로그램을 선택하여 설치할 수 있도록 하려는 경우에는 드라이버 및 응용 프로그램 백업을 만듭니다 — 이 디스크는 부팅 불가능한 디스크입니다 .

## Restore ( 복구 )

복구 기능을 통해 공장 기본값 이미지나 이전에 만든 CD 및 DVD 백업을 사용하여 시스템을 복구하거나 복원할 수 있습니다 . Acer 시스템용 응용 프로그램과 드라이버도 다시 설치할 수 있습니다 .

- 1 **Start ( 시작 ) > All Programs ( 모든 프로그램 ) > Acer > Acer eRecovery Management** 를 클릭합니다 .
- 2 **Restore ( 복구 )** 를 클릭하여 **Restore ( 복구 )** 페이지로 이동합니다 .

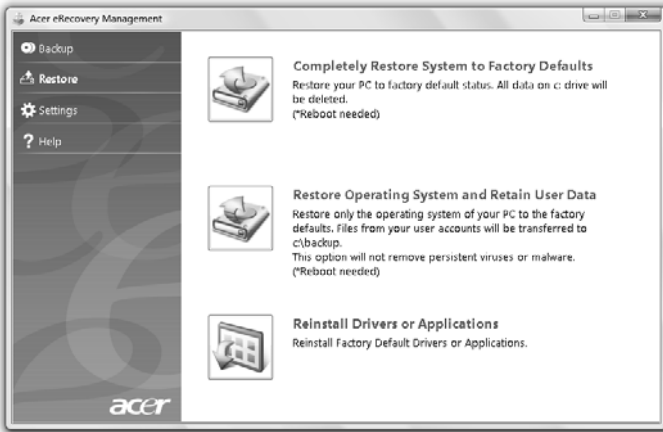

- 3 공장 기본값 이미지를 사용하여 시스템을 복원하도록 하거나 응용 프로그램 및 드라이버를 다시 설치하도록 할 수 있습니다 .
- 4 화면의 지시에 따라 나머지 과정을 완료합니다 .

## 백업 디스크에서 Windows 복구



**참고 :** 이 기능은 특정 모델에서만 사용할 수 있습니다 .

이전에 만들어 놓은 백업 디스크를 사용하여 **Windows** 를 복구하려면 첫 번째 백업 디스크를 삽입하고 **BIOS Setup Utility** 를 통해 **F12 Boot Menu** 를 활성화해야 합니다 .

- 1 컴퓨터를 켜고 첫 번째 시스템 복구 디스크를 광디스크 드라이브에 넣습니다 . 컴퓨터를 다시 시작합니다 .
- 2 시작 과정에서 **Acer** 로고가 나타났을 때 **F2** 키를 눌러 **BIOS Setup** 으로 들어갑니다 . 여기에서 시스템 매개 변수를 설정할 수 있습니다 .
- 3 왼쪽 화살표 키와 오른쪽 화살표 키로 **Main** 하위 메뉴를 선택합니다 .
- 4 위쪽 화살표 키와 아래쪽 화살표 키로 **F12 Boot Menu** 를 선택합니다 .
- 5 **F5** 또는 **F6** 키를 사용하여 **F12 Boot Menu** 를 **Enabled** 로 변경합니다 .
- 6 **Esc** 키를 눌러 **Exit** 하위 메뉴로 들어간 다음 **Enter** 키를 눌러 **Exit Saving Changes** 를 선택합니다 . **Enter** 키를 다시 누르고 **Yes** 를 선택합니다 . 시스템이 다시 부팅됩니다 .
- 7 다시 부팅된 후 **Acer** 로고가 나타나면 **F12** 키를 눌러 **Boot Menu** 를 엽니다 . 여기에서 부팅에 사용할 장치를 선택할 수 있습니다 .
- 8 화살표 키로 **IDE1\*** 를 선택한 다음 **Enter** 키를 누릅니다 . 복구 디스크를 통해 **Windows** 가 설치됩니다 .
- 9 메시지가 표시되면 두 번째 복구 디스크를 넣고 화면에 나타난 지시에 따라 복구를 완료합니다 .
- 10 복구가 완료되고 나면 광드라이브에서 복구 디스크를 제거합니다 . 컴퓨터를 다시 부팅하기 전에 디스크를 꺼내야 합니다 .

장기간 사용할 부팅 우선 순위를 설정하려면 **Boot** 하위 메뉴를 선택합니다 .

- 1 컴퓨터를 켜고 첫 번째 시스템 복구 디스크를 광디스크 드라이브에 넣습니다 . 컴퓨터를 다시 시작합니다 .
- 2 시작 과정에서 **Acer** 로고가 나타났을 때 **F2** 키를 눌러 **BIOS Setup** 으로 들어갑니다 . 여기에서 시스템 매개 변수를 설정할 수 있습니다 .
- 3 왼쪽 화살표 키와 오른쪽 화살표 키로 **Boot** 하위 메뉴를 선택합니다 .
- 4 위쪽 화살표 키와 아래쪽 화살표 키로 **IDE1\*** 장치를 선택합니다 .
- 5 **F6** 키를 사용하여 **IDE1\*** 장치를 첫 번째 부팅 우선 순위로 이동시키거나 **F5** 키로 다른 장치의 부팅 우선 순위를 내립니다 . **IDE1\*** 장치가 첫 번째 우선 순위에 있는지 확인하십시오 .
- 6 **Esc** 키를 눌러 **Exit** 하위 메뉴로 들어간 다음 **Enter** 키를 눌러 **Exit Saving Changes** 를 선택합니다 . **Enter** 키를 다시 누르고 **Yes** 를 선택합니다 . 시스템이 다시 부팅됩니다 .
- 7 다시 부팅된 후 복구 디스크를 통해 **Windows** 가 설치됩니다 .
- 8 메시지가 표시되면 두 번째 복구 디스크를 넣고 화면에 나타난 지시에 따라 복구를 완료합니다 .
- 9 복구가 완료되고 나면 광드라이브에서 복구 디스크를 제거합니다 . 컴퓨터를 다시 부팅하기 전에 디스크를 꺼내야 합니다 .



# Acer Arcade Deluxe



참고 : 이 기능은 특정 모델에서만 사용할 수 있습니다 .

Acer Arcade Deluxe 는 통합된 소셜 네트워킹 도구가 갖춰진 음악 , 사진 및 동영상 플레이어입니다 . MediaConsole ( 사용 가능한 경우 ) 또는 터치패드를 사용하여 YouTube, Facebook 또는 Flickr 등의 서비스를 통해 감상하고 친구와 공유할 미디어 유형을 선택할 수 있습니다 .

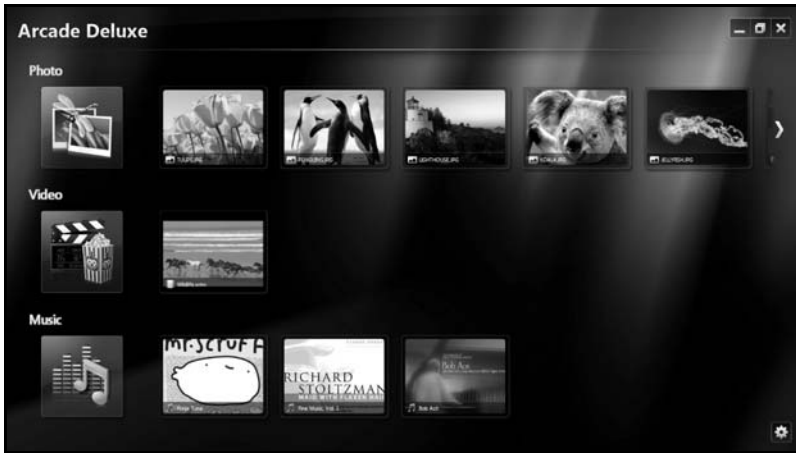

- 사진 — 하드 디스크나 이동식 미디어에 저장된 사진 보기 .
- 비디오 — YouTube 와 같은 공급자에서 DVD, VCD, Blu-Ray 동영상 , 비디오 클립 또는 콘텐츠를 감상합니다 .
- 음악 — 다양한 형식의 음악 파일 재생 .



참고 : 비디오 , 광디스크 또는 슬라이드 쇼를 재생하는 동안에는 화면 보호기와 절전 기능을 사용할 수 없습니다 .

## 일반 컨트롤

비디오 클립, 동영상 또는 슬라이드 쇼를 전체 화면 해상도로 보는 동안 포인터를 움직이면 두 개의 팝업 제어판이 나타납니다. 몇 초가 지나면 이 제어판이 자동으로 사라집니다. 탐색 컨트롤 패널은 화면 위쪽에 있고 플레이어 컨트롤 패널은 화면 아래쪽에 나타납니다.

## 탐색 컨트롤

Arcade 홈페이지로 돌아가려면 창의 오른쪽 위 모퉁이에 있는 **홈** 아이콘  을 클릭합니다. 다른 단추 (최소화, 최대화, 닫기) 는 표준 PC 동작을 수행합니다.

Arcade 를 끝내려면 창의 오른쪽 위 구석에 있는 **닫기** 단추를 클릭합니다.

## 소셜 네트워킹 사이트 사용

지원되는 소셜 네트워킹 사이트에 계정이 있으면 Acer Arcade Deluxe 에서 해당 계정으로 로그인한 후 업데이트된 정보를 직접 볼 수 있습니다. **사진** 또는 **비디오** 페이지에서 소셜 네트워킹 링크 중 하나를 처음으로 클릭하면 해당 사이트의 사용자 이름과 암호를 입력하라는 메시지가 표시됩니다. **Remember me (로그인 정보 기억)** 을 선택하면 Acer Arcade Deluxe 에서 로그인 정보를 기억하여 다음에 사진 또는 비디오 페이지에 들어갈 때 업데이트된 콘텐츠를 자동으로 표시합니다.

**Share on (공유)** 아이콘  을 클릭하여 콘텐츠를 공유할 수도 있습니다. 이 단추를 사용하여 사진과 비디오를 선택된 사이트, 모바일 장치 또는 외부 저장 장치에 업로드할 수 있습니다. 콘텐츠를 공유하려면 목록에서 축소판 그림을 끌어 복사할 사이트나 장치에 놓습니다.

## 사진 :

Acer Arcade Deluxe 에서는 컴퓨터의 모든 드라이브에 있는 디지털 사진을 한 장씩 보거나 슬라이드 쇼로 볼 수 있습니다. 사진 페이지를 열려면 **사진** 을 클릭하십시오. 여기에서 개별 사진의 축소판 그림과 폴더를 볼 수 있습니다. 원하는 폴더를 **클릭** 하여 엽니다.

슬라이드 쇼를 보려면 원하는 그림이 포함된 폴더를 열고 그림의 일부 또는 전부를 선택한 다음 **재생** 아이콘을 클릭합니다  . 슬라이드 쇼는 전체 화면 해상도로 재생됩니다.

또한 개별 그림을 클릭하여 하나씩 볼 수 있습니다. 그림은 전체 화면 해상도로 열립니다.

그런 다음 화면에 나타난 컨트롤을 사용하여 그림을 확대, 축소, 상하좌우로 이동할 수 있습니다.

## 비디오

감상할 동영상 또는 비디오 클립의 아이콘을 두 번 클릭합니다. 컴퓨터에 설치된 광 드라이브의 유형에 따라 **Acer Arcade Deluxe**의 시네마 기능을 사용하여 **Blu-Ray** 디스크, **표준 DVD** 및 **비디오 CD (VCD)**에서 동영상을 재생할 수 있습니다. 이 플레이어에는 일반 **DVD** 플레이어에 있는 기능과 컨트롤이 포함되어 있습니다.

디스크를 **DVD** 드라이브에 삽입하면 동영상 재생이 자동으로 시작됩니다. 포인터를 움직이면 동영상을 제어할 수 있는 팝업 플레이어 제어판이 창 아래쪽에 나타납니다.

**DVD**를 재생할 때는 다음과 같은 특수한 컨트롤이 팝업 패널에 추가됩니다.

- **DVD** 메뉴
- 자막
- 언어
- 스냅샷
- 앵글

동영상을 보는 동안 마우스 / 커서를 움직이면 화면 아래쪽에 메뉴 모음이 나타납니다. 여기에는 동영상 재생, 자막 선택, 볼륨 조절, 사운드 트랙 언어 선택, 고급 기능 설정 등을 위한 단추가 포함되어 있습니다.



**참고:** 재생 중인 광디스크가 지원하는 기능이 무엇인지에 따라 사용할 수 있는 기능이 달라집니다.

중지 단추를 클릭하면 동영상 재생이 중지되고 비디오 화면으로 돌아갑니다. 화면 아래쪽에는 중지된 부분부터 동영상 다시 재생, 처음부터 동영상 다시 시작, 디스크 꺼내기 등을 위한 단추가 있습니다.

## 플레이어 컨트롤

창 아래쪽에는 비디오, 슬라이드 쇼, 동영상 및 음악에 사용되는 플레이어 컨트롤이 있습니다. 여기에서 표준 재생 컨트롤 (재생, 일시 중지, 중지 등) 및 볼륨 컨트롤 (음소거, 볼륨 크게 / 작게)을 사용할 수 있습니다.



**참고:** 광디스크의 동영상을 재생할 때는 볼륨 컨트롤 오른쪽에 또 다른 컨트롤이 추가됩니다. 이러한 컨트롤에 대해서는 이 설명서의 시네마 단원에서 자세하게 설명합니다.

## 음악

음악 모음에 간편하게 액세스하려면 **음악**을 클릭하여 음악 페이지를 엽니다.

재생할 음악이 있는 폴더, CD 및 범주를 선택합니다. **재생**을 클릭하여 전체 콘텐츠를 처음부터 들을 수 있고, 목록에서 듣고 싶은 노래를 선택할 수도 있습니다.

폴더에 있는 노래는 앨범 정보와 함께 페이지 위에 목록으로 표시되고, 페이지 아래의 도구 모음에는 **재생**, **순서 섞기**, **전체 반복**, **시각화**, **볼륨** 및 **메뉴** 컨트롤이 있습니다. 시각화를 사용하면 음악을 듣는 동안 컴퓨터에서 생성된 시각 효과를 볼 수 있습니다.

## 업데이트

정보에 관련된 내용을 보려면 오른쪽 위 모퉁이에 있는 설정 아이콘을 클릭합니다.

**업데이트** 탭을 사용하여 사용 가능한 소프트웨어를 확인하고 업데이트를 소프트웨어로 다운로드할 수 있습니다.

# 배터리 팩

이 컴퓨터에는 한 번 충전으로 장시간 사용할 수 있는 배터리 팩이 제공됩니다.

## 배터리 팩 특성

배터리 팩에는 다음과 같은 특성이 있습니다.

- 최신 배터리 기술 표준을 채택하고 있습니다.
- 배터리 부족 경고를 제공합니다.

컴퓨터를 AC 어댑터에 연결하면 배터리가 재충전됩니다. 이 컴퓨터에서는 사용 중 충전 기능을 지원하므로 컴퓨터로 작업하는 동안에도 배터리가 재충전됩니다. 그러나 컴퓨터가 꺼져 있는 상태에서 재충전하면 더욱 빠르게 충전할 수 있습니다.

배터리는 여행 또는 정전 중에 편리하게 사용할 수 있습니다. 예시로 사용할 수 있는 완전히 충전된 여분의 배터리 팩을 준비하는 것이 좋습니다. 여분의 배터리 팩 주문에 대한 자세한 내용은 대리점에 문의하십시오.

## 배터리 수명 연장

모든 배터리가 그렇듯이 이 컴퓨터의 배터리 역시 시간이 경과하면 성능이 저하됩니다. 즉, 시간이 지나고 사용량이 늘어감에 따라 배터리 성능이 저하됩니다. 배터리 수명을 최대한 늘리려면 아래에 설명된 권장 사항을 따르는 것이 좋습니다.

### 새 배터리 팩 조절

배터리 팩을 처음 사용할 때 먼저 다음과 같은 "조절" 프로세스를 수행해야 합니다.

- 1 컴퓨터가 꺼져 있는 상태에서 새 배터리를 삽입합니다.
- 2 AC 어댑터를 연결하고 배터리를 완전히 충전합니다.
- 3 AC 어댑터의 연결을 끊습니다.
- 4 컴퓨터를 켜고 배터리 전원을 사용하여 작업합니다.
- 5 배터리 부족 경고가 표시될 때까지 배터리를 소진합니다.
- 6 AC 어댑터를 다시 연결하고 배터리를 다시 완전히 충전합니다.

이러한 단계를 반복 수행하여 배터리의 충전과 방전을 3번 계속합니다.

이 조절 프로세스를 새 배터리 모두에 적용하고, 배터리를 장시간 사용하지 않은 경우에도 수행합니다. 컴퓨터를 2 주 이상 사용하지 않을 경우 장치에서 배터리 팩을 제거하는 것이 좋습니다.



경고: 온도가 0°C (32°F) 이하 또는 45°C (113°F) 이상인 환경에 배터리 팩을 노출하지 마십시오. 극한의 온도는 배터리 팩에 악영향을 미칠 수 있습니다.

배터리가 최대한 충전될 있도록 배터리 조절 프로세스를 수행하십시오. 이 절차를 제대로 수행하지 않으면 배터리가 제대로 충전되지 않을 뿐 아니라 유효 수명도 단축될 수 있습니다.

다음과 같은 잘못된 사용 습관도 배터리 수명에 악영향을 미칩니다.

- 배터리가 삽입된 상태에서 AC 전원으로 컴퓨터를 사용하는 경우. AC 전원을 사용하려는 경우 배터리가 완전히 충전된 후 배터리 팩을 제거하는 것이 좋습니다.
- 위에 설명된 배터리의 완전 방전 및 재충전을 따르지 않는 경우.
- 잦은 배터리 사용. 배터리는 자주 사용할수록 더 빨리 유효 수명 한계에 도달하게 됩니다. 표준 컴퓨터 배터리는 약 300 번 충전할 수 있습니다.

## 배터리 팩 설치 및 제거



**중요!** 컴퓨터를 계속 사용하려는 경우에는 장치에서 배터리를 제거하기 전에 AC 어댑터를 연결하십시오. 그렇지 않은 경우에는 먼저 컴퓨터를 끄십시오.

배터리 팩을 설치하려면 다음 절차를 수행합니다.

- 1 비어 있는 배터리 장착부에 배터리를 맞춘 다음 접촉 부분의 끝을 먼저 넣고 배터리의 뒷면이 위쪽을 향하는지 확인하십시오.
- 2 배터리 장착부에 배터리를 넣고 배터리가 제자리에 잠길 때까지 부드럽게 밀어 넣습니다.

배터리 팩을 제거하려면 다음 절차를 수행합니다.

- 1 배터리 제거용 래치를 밀어 배터리 잠금을 풉니다.
- 2 배터리 장착부에서 배터리를 잡아 당깁니다.

## 배터리 충전

배터리를 충전하려면 먼저 배터리가 배터리 장착부에 올바르게 설치되어 있는지 확인합니다. AC 어댑터를 컴퓨터와 주 전원 콘센트에 연결합니다. 배터리를 충전하는 동안 AC 전원을 사용하여 컴퓨터에서 계속 작업할 수 있습니다. 그러나 컴퓨터가 꺼져 있는 상태에서 배터리를 충전하면 더욱 빠르게 충전할 수 있습니다.



**참고:** 잠자리에 들기 전에 배터리를 충전하는 것이 좋습니다. 여행 전 날 밤에 배터리를 충전하면 다음 날 완전히 충전된 배터리를 사용할 수 있습니다.

## 배터리 수준 확인

Windows 전원 측정기에 현재 배터리 수준이 표시됩니다. 배터리의 현재 충전 수준을 보려면 작업 표시줄에 있는 배터리 / 전원 아이콘 위에 커서를 올려 놓습니다.

## 배터리 수명 최적화

배터리 수명 최적화를 통해 배터리를 최대한 활용할 수 있을 뿐 아니라 충전 / 재충전 주기를 연장하고 재충전 효과를 향상시킬 수 있습니다. 이를 위해 아래의 제안 사항을 따르는 것이 좋습니다.

- 여러분의 배터리 팩을 구입합니다.
- 가능하면 AC 전원을 주로 사용하고 배터리는 이동 시에 사용하십시오.
- PC 카드는 계속 전원을 소모하므로 사용하지 않을 때는 꺼내는 것이 좋습니다 (선택된 모델의 경우).
- 배터리 팩을 시원하고 건조한 장소에 보관합니다. 권장되는 온도는 10°C (50°F) ~ 30°C (86°F) 입니다. 높은 온도에서는 배터리의 자연 방전이 더 빠르게 진행됩니다.
- 너무 오래 충전하면 배터리 수명이 감소됩니다.
- AC 어댑터와 배터리를 잘 관리합니다.

## 배터리 부족 경고

배터리 전원을 사용 중일 때는 Windows 전원 측정기에 주의를 기울이십시오.



.....

**경고 :** 배터리 부족 경고가 표시되면 최대한 빨리 AC 어댑터에 연결하십시오. 배터리가 완전히 방전되어 컴퓨터가 종료되면 데이터가 손실됩니다.

배터리 부족 경고가 표시될 때 필요한 조치는 상황에 따라 다릅니다 .

상황	필요한 조치
AC 어댑터와 전원 콘센트가 있습니다 .	<ol style="list-style-type: none"> <li>1. AC 어댑터를 컴퓨터와 주 전원 공급 장치에 연결합니다 .</li> <li>2. 필요한 파일을 모두 저장합니다 .</li> <li>3. 계속해서 작업합니다 .</li> </ol> <p><b>배터리를 빠르게 재충전하려면 컴퓨터를 끄십시오 .</b></p>
완전히 충전된 여분의 배터리 팩이 있습니다 .	<ol style="list-style-type: none"> <li>1. 필요한 파일을 모두 저장합니다 .</li> <li>2. 응용 프로그램을 모두 닫습니다 .</li> <li>3. 운영 체제에서 제공하는 종료 기능을 통해 컴퓨터를 끕니다 .</li> <li>4. 배터리 팩을 바꿉니다 .</li> <li>5. 컴퓨터를 켜고 계속해서 작업합니다 .</li> </ol>
AC 어댑터나 전원 콘센트가 없고 , 여분의 배터리 팩도 없습니다 .	<ol style="list-style-type: none"> <li>1. 필요한 파일을 모두 저장합니다 .</li> <li>2. 응용 프로그램을 모두 닫습니다 .</li> <li>3. 운영 체제에서 제공하는 종료 기능을 통해 컴퓨터를 끕니다 .</li> </ol>



## 노트북 PC 휴대

이 단원에서는 컴퓨터를 들고 주변을 오가거나 멀리 여행할 때 고려할 유용한 정보를 제공합니다.

### 데스크톱에서 분리

다음 단계를 수행하여 컴퓨터에서 외부 부속 장치를 제거합니다.

- 1 열려 있는 파일을 모두 저장합니다.
- 2 드라이브에서 미디어, 플로피 디스크 또는 콤팩트 디스크를 제거합니다.
- 3 컴퓨터를 종료합니다.
- 4 디스플레이 덮개를 닫습니다.
- 5 AC 어댑터에서 코드를 빼냅니다.
- 6 키보드, 포인팅 장치, 프린터, 외부 모니터 및 기타 외부 장치를 분리합니다.
- 7 Kensington 잠금 장치로 컴퓨터를 보호한 경우 잠금 장치를 푼다.

### 주변에서 이동

아래 정보는 사무실과 회의실을 오가는 경우와 같이 주변에서 이동할 때 적용됩니다.

### 컴퓨터 준비

컴퓨터를 들고 이동하기 전에 디스플레이 덮개를 걸쇠에 걸리도록 완전히 닫아서 절전 모드로 전환되도록 합니다. 이제 건물 내의 어느 장소로든지 컴퓨터를 안전하게 이동할 수 있습니다. 컴퓨터의 절전 모드를 해제하려면 디스플레이를 열고 전원 단추를 눌렀다 놓습니다.

컴퓨터를 들고 고객사 사무실이나 다른 건물로 이동하려는 경우 다음 방법으로 컴퓨터를 종료할 수도 있습니다.

**Start** (시작) 를 클릭한 다음 **Shut Down** (시스템 종료) 을 클릭합니다.

또는

**<Fn> + <F4>** 를 눌러 컴퓨터를 절전 모드로 전환할 수 있습니다. 그런 다음 디스플레이를 걸쇠에 걸리도록 완전히 닫습니다.

컴퓨터를 다시 사용하려면 디스플레이를 걸쇠에서 풀어 위로 열고 전원 단추를 눌렀다 놓습니다.



**참고:** 절전 표시등이 꺼져 있으면 컴퓨터가 최대 절전 모드이고 전원이 꺼진 상태입니다. 전원 표시등이 꺼져 있지만 절전 표시등이 켜져 있는 경우에는 컴퓨터가 절전 모드 상태입니다. 두 경우 모두 컴퓨터를 다시 켜려면 전원 단추를 누른 후 놓습니다. 컴퓨터가 잠시 동안 절전 모드에 머무른 후 최대 절전 모드로 전환될 수도 있습니다.

## 회의실에 갈 때

회의 시간이 비교적 짧다면 컴퓨터 외에 다른 부속 장치가 필요하지 않을 수도 있습니다. 그러나 회의 시간이 길거나 배터리가 완전히 충전되지 않은 경우에는 컴퓨터를 회의실 전원에 연결하기 위해 AC 어댑터를 지참하는 것이 나을 것입니다.

회의실에 전기 콘센트가 없다면 컴퓨터를 절전 모드로 설정하여 배터리 소모를 줄일 수 있습니다. 이를 위해서는 <Fn> + <F4> 를 누르거나 컴퓨터를 사용하지 않을 때마다 디스플레이 덮개를 닫으면 됩니다. 다시 사용하려면 디스플레이를 열고 (닫혀 있는 경우) 전원 단추를 눌렀다 놓습니다.

## 가정과 사무실 간 이동

아래 정보는 사무실에서 집으로 또는 그 반대로 컴퓨터를 가져갈 때 적용됩니다.

### 컴퓨터 준비

데스크톱에서 컴퓨터를 분리한 후 다음 단계를 수행하여 집으로 가져갈 준비를 합니다.

- 드라이브에서 모든 미디어 및 콤팩트 디스크를 제거했는지 확인하십시오. 미디어를 제대로 제거하지 않으면 드라이브 헤드가 손상될 수 있습니다.
- 컴퓨터를 떨어뜨릴 경우 충격을 완화하고 미끄러지지 않도록 방지할 수 있는 보호용 케이스에 컴퓨터를 넣습니다.



**주의:** 컴퓨터의 위쪽 덮개 옆에 다른 물건을 넣지 마십시오. 위쪽 덮개가 눌러 화면이 손상될 수 있습니다.

## 함께 가져갈 부속물

다음 부속물은 가정에 이미 있지 않다면 함께 가져가는 것이 좋습니다.

- AC 어댑터 및 전원 코드
- 인쇄물로 제공된 Quick start up guide

## 특별한 고려 사항

회사를 떠나 여행하거나 회사로 돌아오는 동안 컴퓨터를 보호하기 위해 다음 지침을 준수하십시오 .

- 컴퓨터를 항상 휴대하여 온도 변화의 영향을 최소화합니다 .
- 자동차를 오랜 시간 정차해 두어야 하는 상황이지만 컴퓨터를 꺼내어 휴대하지 않을 경우에는 과도한 열에 노출되지 않도록 컴퓨터를 자동차 트렁크에 보관하십시오 .
- 온도 및 습도 변화로 인해 컴퓨터가 응축될 수 있습니다 . 컴퓨터를 켜기 전에 우선 컴퓨터가 실내 온도와 같아질 때까지 기다리고 화면이 응축되지 않았는지 검사하십시오 . 온도 변화가 **10 °C (18 °F)** 이상일 때는 컴퓨터가 실내 온도에 맞추어 지도록 시간을 두고 기다립니다 . 가능한 경우 실외 온도와 실내 온도의 중간 정도 환경에 컴퓨터를 **30 분** 동안 둡니다 .

## 가정에서 컴퓨터 사용 준비

컴퓨터를 가정에서 자주 사용한다면 AC 어댑터를 추가로 구입하여 가정용으로 사용하는 것이 좋습니다 . AC 어댑터가 하나 더 있으면 가정과 사무실을 오갈 때 짐을 덜 수 있습니다 .

가정에서 컴퓨터를 상당히 많은 시간 동안 사용한다면 추가로 외부 키보드 , 모니터 또는 마우스를 구입하는 것이 나을 수도 있습니다 .

## 컴퓨터를 휴대한 국내 출장

아래 정보는 사무실 건물을 떠나 고객사 빌딩이나 다른 지방으로 출장가는 경우와 같이 먼 거리를 이동할 때 적용됩니다 .

## 컴퓨터 준비

컴퓨터를 준비하는 방법은 가정으로 가져갈 때와 동일합니다 . 컴퓨터의 배터리가 충전되어 있는지 확인합니다 . 탑승구를 통과할 때 공항 검색대에서 컴퓨터를 켜야 할 수도 있습니다 .

## 함께 가져갈 부속물

다음과 같은 부속물을 함께 가져갑니다 .

- AC 어댑터
- 완전히 충전된 여분의 배터리 팩
- 다른 프린터를 사용할 경우 추가 프린터 드라이버 파일

## 특별한 고려 사항

여행 중에 컴퓨터를 보호하기 위해서는 컴퓨터를 집으로 가져갈 때 적용되는 지침 외에, 추가로 다음 지침을 준수해야 합니다.

- 컴퓨터는 항상 기내에 가지고 탑승하십시오.
- 가능하면 컴퓨터는 기계 대신 손으로 검색을 받으십시오. 공항 검색대 X 선 기계에 통과시키는 것은 안전하지만 금속 탐지기에 통과시키지는 마십시오.
- 플로피 디스크를 휴대용 금속 탐지기에 노출되지 않도록 하십시오.

## 컴퓨터를 휴대한 외국 출장

아래 정보는 국가 간을 이동하는 경우에 적용됩니다.

### 컴퓨터 준비

일반적으로 국내 출장 시와 동일하게 컴퓨터를 준비합니다.

### 함께 가져갈 부속물

다음과 같은 부속물을 함께 가져갑니다.

- AC 어댑터
- 출장지 국가에 맞는 전원 코드
- 완전히 충전된 여분의 배터리 팩
- 다른 프린터를 사용할 경우 추가 프린터 드라이버 파일
- 구매 영수증 (세관원에게 제시해야 하는 경우 대비)
- ITW (International Travelers Warranty) 보증서

## 특별한 고려 사항

특별한 고려 사항은 앞서 설명한 컴퓨터를 휴대한 국내 출장의 경우와 동일합니다. 해외 출장에는 아래 사항을 추가로 알아두면 유용합니다.

- 다른 나라로 출장을 가는 경우 현지 AC 전압과 AC 어댑터 전원 코드 규격이 호환 가능한지 확인하십시오. 호환되지 않는 경우 현지 AC 전압과 호환되는 전원 코드를 구입합니다. 전기 제품용으로 판매되는 전압 변환기를 컴퓨터에 전원을 공급하는 데 사용하지 마십시오.
- 모뎀을 사용하는 경우 모뎀과 커넥터가 출장지 국가의 전기 통신 시스템과 호환되는지 확인하십시오.

## 컴퓨터 보안

컴퓨터는 귀중한 자산이므로 항상 주의해서 관리해야 합니다. 여기서는 컴퓨터를 보호하고 관리하는 방법에 대해 알아봅니다.

보안 기능으로는 하드웨어적 잠금 장치 (보안 노치) 와 소프트웨어적 잠금 장치 (암호) 가 있습니다.

### 컴퓨터 보호용 잠금 장치 사용

노트북에는 보호용 잠금 장치를 사용할 수 있는 **Kensington** 호환 보안 슬롯이 포함되어 있습니다.

테이블이나 장간 서랍의 손잡이 같은 고정된 물체에 컴퓨터 보호용 케이블을 맵니다. 노치에 자물쇠를 걸고 열쇠를 돌려 잠급니다. 열쇠가 없는 모델을 사용할 수도 있습니다.

### 암호 사용

암호를 사용하면 무단으로 액세스하지 못하도록 컴퓨터를 보호할 수 있습니다. 다음과 같은 암호를 설정하여 다양한 수준의 보호를 컴퓨터 및 데이터에 적용합니다.

- 감독자 암호를 설정하여 무단으로 **BIOS** 유틸리티를 사용할 수 없게 합니다. 감독자 암호를 설정한 경우 해당 암호를 입력해야 **BIOS** 유틸리티에 액세스할 수 있습니다. **39 페이지의 "BIOS 유틸리티"** 를 참조하십시오.
- 사용자 암호를 설정하여 컴퓨터의 무단 사용을 방지합니다. 사용자 암호와 더불어, 부팅 시 및 최대 절전 모드에서 나올 때에도 암호를 검사하도록 지정하면 보안을 최대로 강화할 수 있습니다.
- 부팅 암호를 설정하여 컴퓨터의 무단 사용을 방지합니다. 사용자 암호와 더불어, 부팅 시 및 최대 절전 모드에서 나올 때에도 암호를 검사하도록 지정하면 보안을 최대로 강화할 수 있습니다.



**중요!** 감독자 암호를 잊지 않도록 주의하십시오. 암호를 잊은 경우에는 대리점 또는 공인 서비스 센터에 문의하십시오.

## 암호 입력

암호가 설정되어 있으면 디스플레이 화면의 가운데에 암호 프롬프트가 표시됩니다 .

- 감독자 암호가 설정된 경우 부팅 시 BIOS 유틸리티를 시작하기 위해 <F2> 키를 누르면 프롬프트가 표시됩니다 .
- 감독자 암호를 입력하고 <Enter> 키를 눌러 BIOS 유틸리티에 액세스합니다 . 암호를 잘못 입력하면 경고 메시지가 표시됩니다 . 암호를 다시 입력하고 <Enter> 키를 누릅니다 .
- 사용자 암호가 설정되어 있고 부팅 시 암호 매개 변수를 사용하도록 설정된 경우 부팅 시 프롬프트가 표시됩니다 .
- 사용자 암호를 입력하고 <Enter> 키를 눌러 컴퓨터를 사용합니다 . 암호를 잘못 입력하면 경고 메시지가 표시됩니다 . 암호를 다시 입력하고 <Enter> 키를 누릅니다 .



.....

**중요 !** 암호를 세 번 입력할 수 있습니다 . 세 번 모두 암호를 잘못 입력하면 시스템이 중지됩니다 . 그럴 경우 4 초 동안 전원 단추를 눌러 컴퓨터를 종료합니다 . 그런 다음 컴퓨터를 다시 켜고 다시 시도합니다 .

## 암호 설정

BIOS 유틸리티를 사용하여 암호를 설정할 수 있습니다 .

## 옵션 확장

이 노트북 PC 는 완벽한 모바일 컴퓨터 환경을 갖추고 있습니다 .

### 연결 옵션

데스크톱 PC 의 경우와 마찬가지로 포트를 통해 컴퓨터에 주변 장치를 연결할 수 있습니다 . 컴퓨터에 다른 외부 장치를 연결하는 방법은 다음 단원에 설명되어 있습니다 .

### 팩스 / 데이터 모뎀 ( 특정 모델에만 해당 )

이 컴퓨터에는 내장 V.92 56 Kbps 팩스 / 데이터 모뎀이 있습니다 ( 특정 모델에만 해당 ) .



경고 ! 이 모뎀 포트는 디지털 전화선과 호환되지 않습니다 . 이 모뎀을 디지털 전화선에 연결하면 모뎀이 손상됩니다 .

팩스 / 데이터 모뎀 포트를 사용하려면 모뎀 포트와 전화기 잭을 전화 케이블로 연결하십시오 .

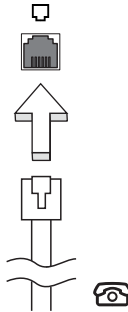

경고 ! 사용하려는 케이블이 해당 국가에 적합한지 확인하십시오 .

## 기본 제공된 네트워크 기능

기본 제공된 네트워크 기능을 사용하여 컴퓨터를 이더넷 기반 네트워크에 연결할 수 있습니다.

네트워크 기능을 사용하려면 컴퓨터 본체에 있는 **(RJ-45)** 포트와 사용자 네트워크의 허브 또는 네트워크 잭 사이를 이더넷 케이블로 연결합니다.

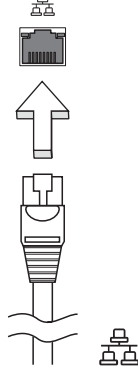

## CIR (Consumer Infrared) ( 특정 모델에만 해당 )

컴퓨터의 CIR (Consumer Infrared) 포트는 원격 제어 장치나 CIR 기능을 지원하는 다른 장치로부터 신호를 수신하는 데 사용됩니다.



## 범용 직렬 버스 (USB)

USB 2.0 포트는 많은 시스템 리소스를 차지하지 않고 USB 주변 장치를 연결할 수 있는 고속 직렬 버스입니다.

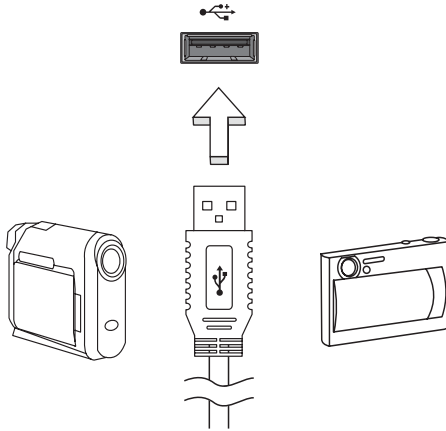

## IEEE 1394 포트 (특정 모델에만 해당)

컴퓨터의 IEEE 1394 포트를 사용하여 비디오 카메라나 디지털 카메라 같은 IEEE 1394 호환 장치를 연결할 수 있습니다. 자세한 내용은 비디오 또는 디지털 카메라의 설명서를 참조하십시오.

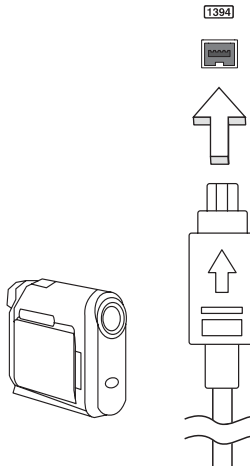

## 고선명 멀티미디어 인터페이스 ( 특정 모델에만 해당 )

HDMI ( 고선명 멀티미디어 인터페이스 ) 는 업계에서 지원되는 비압축 방식의 모든 디지털 오디오 / 비디오에 사용되는 인터페이스입니다 . HDMI 는 호환 가능한 디지털 오디오 / 비디오 소스 ( 셋톱 박스 , DVD 플레이어 등 ) 와 A/V 수신기 , DTV ( 디지털 텔레비전 ) 같은 호환 가능한 디지털 오디오 및 비디오 모니터 간에 단일 케이블을 통한 인터페이스를 제공합니다 .

컴퓨터의 HDMI 포트를 사용하여 고급 오디오 및 비디오 장비를 연결합니다 . 단일 케이블 구현으로 설치가 간단하고 연결이 신속합니다 .



## ExpressCard ( 특정 모델에만 해당 )

ExpressCard 는 최신 버전의 PC 카드입니다 . 이 카드는 컴퓨터의 유용성과 확장성을 더욱 향상시키는 보다 작고 빠른 인터페이스입니다 .

ExpressCard 는 플래시 메모리 카드 어댑터 , TV 튜너 , Bluetooth 연결 및 IEEE 1394B 어댑터를 비롯하여 광범위한 확장 옵션을 지원합니다 . ExpressCard 는 USB 2.0 및 PCI Express 응용 프로그램을 지원합니다 .



**중요 !** ExpressCard/54 와 ExpressCard/34 (54mm 및 34mm) 라는 두 가지 유형의 카드가 있으며 , 이 둘은 기능이 서로 다릅니다 . ExpressCard 슬롯이 모든 카드 유형을 동시에 지원하지는 않습니다 . 해당 카드의 설명서에서 설치 방법 , 사용 방법 및 기능에 대한 자세한 내용을 참조하십시오 .

## ExpressCard 삽입

카드를 슬롯에 삽입하고 제 위치에 자리잡을 때까지 부드럽게 밀어넣습니다 .

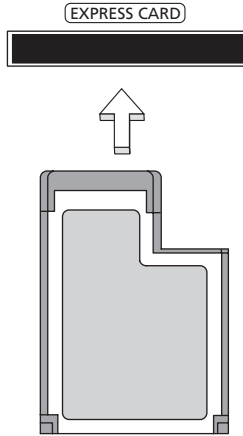

## ExpressCard 꺼내기

ExpressCard 를 꺼내기 전에 :

- 1 카드를 사용하는 응용 프로그램을 종료합니다 .
- 2 작업 표시줄에서 하드웨어 제거 아이콘을 마우스로 클릭하여 카드 작동을 중지 시킵니다 .
- 3 카드를 슬롯 쪽으로 부드럽게 밀었다가 놓아 카드가 튀어 나오게 합니다 . 그런 다음 슬롯에서 카드를 완전히 빼냅니다 .

## 메모리 설치 ( 특정 모델에만 해당 )

메모리를 설치하려면 다음 단계를 수행합니다 .

- 1 컴퓨터를 끄고 AC 어댑터 ( 연결되어 있는 경우 ) 를 플러그에서 뽑은 다음 배터리 팩을 제거합니다 . 그런 다음 컴퓨터를 뒤집어서 바닥이 보이게 합니다 .
- 2 메모리 덮개에서 나사를 빼고 메모리 덮개를 들어올려 제거합니다 .

- 3 (a) 메모리 모듈을 대각으로 슬롯에 삽입합니다. (b) 그런 다음, 제 위치에 자리 잡을 때까지 부드럽게 누릅니다.

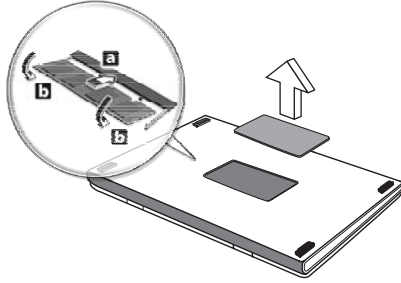

- 4 메모리 덮개를 다시 덮고 나사를 안전하게 조입니다.  
 5 배터리 팩을 다시 설치하고 AC 어댑터를 다시 연결합니다.  
 6 컴퓨터를 켭니다.

컴퓨터가 자동으로 전체 메모리 크기를 감지하고 다시 구성합니다. 인증된 기술자에게 문의하거나 현지 Acer 대리점에 연락하십시오.

## Windows Media Center 로 TV 시청



**참고 :** 이 기능은 특정 모델에서만 사용할 수 있습니다 .

Windows Media Center Edition 또는 InstantOn Arcade 가 설치된 컴퓨터에서 TV 를 시청하고 비디오 콘텐츠 ( 비디오 카메라 같은 외부 장치로의 오디오 / 비디오 연결 을 통해 ) 에 액세스할 수 있습니다 .

### 입력 유형 선택

오디오 / 비디오 연결은 DVB-T 디지털 안테나 ( 선택된 모델의 경우 ) 또는 PAL/SECAM 이나 NTSC 커넥터일 수 있습니다 . 자세한 내용은 해당 단원을 참조하십시오 .

### 선택 사양인 DVB-T ( 디지털 TV ) 안테나 ( 선택된 모델의 경우 ) 를 사용하여 TV 보기

DVB-T 디지털 TV 는 지상파 텔레비전 방송을 디지털 방식으로 전송하는 데 사용되는 국제 표준입니다 . 많은 국가에서 점차 이 표준이 아날로그 방송을 대체하고 있습니다 . Windows Media Center 와 DVB-T 디지털 안테나를 함께 사용하여 지역 DVB-T 디지털 TV 방송을 노트북 PC 에서 시청할 수 있습니다 .

### 디지털 안테나를 연결하려면

- 1 안테나 케이블을 컴퓨터의 RF 잭에 연결합니다 .

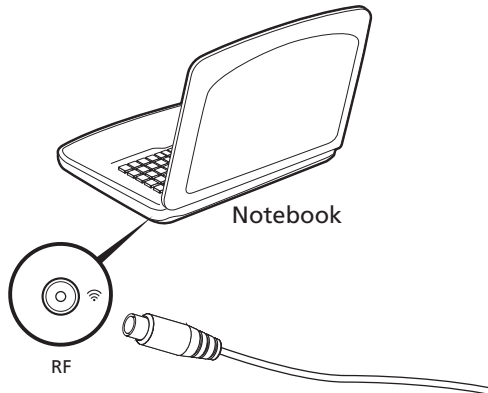

**참고 :** 안테나 케이블을 꼬거나 둥글게 말지 마십시오 . 안테나 케이블 을 20 cm 까지 확장하면 신호 품질이 향상됩니다 .

## 외부 안테나 또는 케이블 소켓을 사용한 TV 시청

일반 TV 케이블 (외부 안테나 또는 케이블 소켓에 연결) 을 사용하여 컴퓨터에서 TV 를 시청할 수도 있습니다 .

### 안테나 케이블 연결

케이블을 연결하려면 :

- 1 안테나 커넥터를 컴퓨터의 RF 잭에 연결합니다 .
- 2 반대편 끝을 TV 케이블에 연결합니다 . 필요한 경우 케이블 변환기를 사용하십시오 .

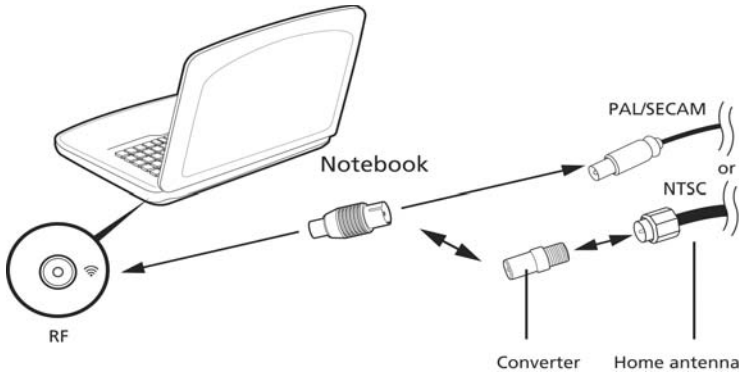

**중요!** 안테나 케이블을 연결하기 전에 해당 지역에 맞는 올바른 케이블 시스템을 사용하고 있는지 확인하십시오 .

## BIOS 유틸리티

BIOS 유틸리티는 컴퓨터의 BIOS 에 내장된 하드웨어 구성프로그램입니다 .

컴퓨터가 이미 제대로 구성되어 최적화되어 있으므로 이 유틸리티를 실행할 필요가 없습니다 . 그러나 구성에 문제가 발생할 경우 이 유틸리티를 실행해야 할 수 있습니다 .

BIOS 유틸리티를 활성화하려면 POST 단계에서 ( 노트북 PC 로고가 표시된 동안 ) <F2> 키를 누릅니다 .

### 부팅 순서

BIOS 유틸리티에서 부팅 순서를 설정하려면 BIOS 유틸리티를 활성화한 다음 화면 맨 위에 나열되어 있는 범주에서 **Boot** 를 선택합니다 .

### 디스크 간 복구 사용

디스크 간 복구 ( 하드 디스크 복구 ) 를 사용하려면 BIOS 유틸리티를 활성화한 다음 화면 맨 위에 나열되어 있는 범주에서 **Main** 을 선택합니다 . 화면 아래쪽에서 **D2D Recovery** 를 찾은 다음 <F5> 및 <F6> 키를 사용하여 이 값을 **Enabled** 로 설정합니다 .

### 암호

부팅 시 암호를 설정하려면 BIOS 유틸리티를 활성화한 다음 화면 맨 위에 나열되어 있는 범주에서 **Security** 를 선택합니다 . **Password on boot:** 를 찾은 다음 <F5> 및 <F6> 키를 사용하여 이 기능을 사용하도록 설정합니다 .

## 소프트웨어 사용

### DVD 동영상 재생



**참고 :** 이 기능은 특정 모델에서만 사용할 수 있습니다.

DVD 드라이브 모듈을 광드라이브 장착부에 설치하면 컴퓨터에서 DVD 동영상을 재생할 수 있습니다.

- 1 DVD 디스크를 꺼냅니다.



**중요 !** DVD 플레이어를 처음으로 실행할 경우 프로그램에서 지역 코드를 입력하라는 메시지가 나타납니다. DVD 디스크는 6 가지 지역으로 나뉩니다. DVD 드라이브에 지역 코드를 일단 설정하면 이 드라이브는 해당 지역의 DVD 디스크만 재생합니다. 지역 코드는 첫 번째를 포함하여 최대 다섯 번 설정할 수 있고, 횟수가 다 찬 후에는 마지막 지역 코드 설정이 영구적으로 유지됩니다. 하드 디스크를 복구해도 지역 코드 설정 횟수가 처음으로 돌아가지는 않습니다. DVD 동영상 지역 코드 정보가 아래 표에 정리되어 있습니다.

- 2 몇 초 후 DVD 동영상이 자동으로 재생됩니다.

지역 코드	국가 또는 지역
1	미국, 캐나다
2	유럽, 중동, 남아프리카, 일본
3	동남 아시아, 대만, 대한민국
4	라틴 아메리카, 오스트레일리아, 뉴질랜드
5	구소련, 아프리카 일부 지역, 인도
6	중국



**참고 :** 지역 코드를 변경하려면 다른 지역의 DVD 동영상을 DVD 드라이브에 삽입합니다. 자세한 내용은 온라인 도움말을 참조하십시오.



## FAQ ( 질문과 대답 )

아래에서는 컴퓨터를 사용하는 동안 발생할 수 있는 여러 상황을 나열하고, 각 상황 별로 간단한 해결 방법도 제공합니다.

전원을 켜지만 컴퓨터가 시작되지 않거나 부팅되지 않는 경우.

전원 표시등을 확인하십시오.

- 표시등에 불이 켜지지 않았다면 컴퓨터에 전원이 공급되지 않는 상태입니다. 다음 사항을 확인하십시오.
  - 배터리를 사용하는 경우 배터리 전원이 부족하거나 방전되어 컴퓨터에 전원을 공급하지 못하는 상태일 수 있습니다. AC 어댑터를 연결하여 배터리 팩을 다시 충전하십시오.
  - AC 어댑터가 컴퓨터와 전원 콘센트에 제대로 연결되어 있는지 확인합니다.
- 표시등에 불이 켜지는 경우에는 다음 사항을 확인하십시오.
  - 외부 USB 플로피 드라이브에 부팅 불가능 (비시스템) 디스크가 있습니까? 해당 디스크를 제거하거나 시스템 디스크로 바꾼 다음 **<Ctrl> + <Alt> + <Del>** 을 눌러 시스템을 다시 시작하십시오.

화면에 아무것도 표시되지 않는 경우.

컴퓨터의 전원 관리 시스템에서는 전원을 절약하기 위해 자동으로 화면을 끕니다. 이 경우 아무 키나 누르면 디스플레이가 다시 켜집니다.

키를 눌러도 디스플레이가 다시 켜지지 않는 경우 다음 세 가지 원인을 생각할 수 있습니다.

- 명도가 너무 낮기 때문일 수 있습니다. **<Fn> + <D>** (증가) 를 눌러 명도를 높이십시오.
- 디스플레이 장치가 외부 모니터로 설정되어 있을 수 있습니다. 디스플레이 전환 키인 **<Fn> + <F5>** 를 눌러 디스플레이를 컴퓨터로 되돌리십시오.
- 절전 표시등에 불이 켜져 있으면 컴퓨터가 절전 모드에 있는 것입니다. 전원 단추를 눌렀다 놓아 컴퓨터를 다시 시작하십시오.

컴퓨터에서 오디오가 들리지 않는 경우 .

다음 사항을 확인하십시오 .

- 볼륨이 음소거 상태일 수 있습니다 . **Windows** 의 작업 표시줄에서 볼륨 컨트롤 ( 스피커 ) 아이콘을 확인하십시오 . 이 아이콘에 줄이 그어져 있으면 아이콘을 클릭한 다음 **Mute all** ( 모두 음소거 ) 옵션의 선택을 취소합니다 .
- 볼륨이 너무 낮기 때문일 수 있습니다 . **Windows** 의 작업 표시줄에서 볼륨 아이콘을 확인하십시오 . 볼륨 컨트롤 단추를 사용하여 볼륨을 조절할 수도 있습니다 .
- 컴퓨터의 출력 포트에 헤드폰, 이어폰 또는 외부 스피커가 연결되어 있으면 내부 스피커가 자동으로 꺼집니다 .

전원을 켜지 않고 광드라이브 트레이를 꺼내는 방법 .

광드라이브에는 수동으로 꺼내는 데 사용할 수 있는 구멍이 있습니다 . 간단히 펜이나 클립 끝을 이 구멍에 넣고 눌러서 트레이를 꺼낼 수 있습니다 .

키보드가 응답하지 않는 경우 .

컴퓨터의 **USB** 포트에 외부 키보드를 연결해 보십시오 . 외부 키보드가 제대로 작동한다면 이는 내부 키보드 케이블에 문제가 생긴 경우일 수 있으므로 대리점 또는 공인 서비스 센터에 문의하십시오 .

프린터가 작동되지 않는 경우 .

다음 사항을 확인하십시오 .

- 프린터가 켜져 있고 전원 콘센트에 연결되어 있는지 확인합니다 .
- 컴퓨터의 병렬 포트 ( 또는 **USB** 포트 ) 와 프린터의 해당 포트 사이에 프린터 케이블이 제대로 연결되어 있는지 확인합니다 .



**참고 :** 노트북을 처음 부팅할 때 인터넷 연결 설정을 건너뛸 수 있습니다 . 인터넷 연결 설정은 운영 체제 설치를 완료하는 데 반드시 필요하지는 않기 때문입니다 . 운영 체제가 설치된 후 나중에 인터넷 연결 설정을 진행하면 됩니다 .

복구 CD 를 사용하지 않고 컴퓨터를 원래 설정으로 복원하려는 경우 .



.....  
**참고:** 다국어 버전 시스템의 경우 향후 복구 작업에서는 시스템을 처음  
 켤 때 선택한 언어와 운영 체제만 선택할 수 있습니다 .

이 복구 프로세스를 통해 노트북을 구입할 때 설치되어 있던 원래 소프트웨어 콘텐츠  
 로 C: 드라이브를 복원할 수 있습니다 . C: 드라이브를 다시 작성하려면 아래 단계를  
 수행합니다 . ( 이 경우 C: 드라이브가 다시 포맷되고 모든 데이터가 지워집니다 . )  
 이 옵션을 사용하기 전에 모든 데이터 파일을 백업해야 합니다 .

복원 작업을 수행하기 전에 BIOS 설정을 확인하십시오 .

- 1 **Acer disk-to-disk recovery** 가 사용 가능하도록 설정되어 있는지 확인합니다 .
- 2 **Main** 에서 **D2D Recovery** 설정이 **Enabled** 로 되어 있는지 확인합니다 .
- 3 BIOS 유틸리티를 종료하고 변경 사항을 저장합니다 . 시스템이 다시 부팅됩니다 .



.....  
**참고 :** BIOS 유틸리티를 활성화하려면 POST 단계에서 <F2> 키를 누릅  
 니다 .

복구 프로세스를 시작하려면 다음 절차를 수행합니다 .

- 1 시스템을 다시 시작합니다 .
- 2 Acer 로고가 표시되어 있을 때 <Alt> + <F10> 을 동시에 눌러 복구 프로세스를  
 시작합니다 .
- 3 화면에 나타난 지침을 따라 시스템 복구를 수행합니다 .



.....  
**중요 !** 이 기능에서는 하드 디스크에서 15 GB 의 숨겨진 파티션을 사용  
 합니다

## 서비스 요청

### ITW (International Travelers Warranty)

이 컴퓨터에는 여행 시 보안을 제공하고 안심하고 사용할 수 있도록 **ITW (International Travelers Warranty)** 가 지원됩니다. 전 세계의 서비스 센터 네트워크를 통해 도움을 받을 수 있습니다.

**ITW** 보증서는 컴퓨터와 함께 제공됩니다. 이 보증서에는 **ITW** 프로그램에 대해 알아야 하는 모든 내용이 포함되어 있습니다. 서비스를 받을 수 있는 공인 서비스 센터 목록이 본 휴대용 소책자에 나와 있습니다. 이 보증서의 내용을 자세히 읽으십시오.

특히 여행할 때 지원 센터에서 혜택을 받을 수 있도록 **ITW** 보증서를 항상 휴대하십시오. **ITW** 보증서의 앞 표지 안쪽 주머니에 구입 영수증을 보관하십시오.

여행하는 국가에 **Acer** 공인 **ITW** 서비스 센터가 없는 경우 전 세계에 있는 영업소에 문의할 수 있습니다. 웹 사이트 <http://global.acer.com> 을 참조하십시오.

### 전화하기 전에

온라인 서비스를 받기 위해 **Acer** 에 연락할 때는 다음 정보를 미리 준비하고 컴퓨터 앞에서 전화하십시오. 이는 전화 통화 시간을 줄이고 문제를 효과적으로 해결하는 데 도움이 됩니다. 컴퓨터에 오류 메시지가 표시되면 화면에 나타난 그대로 메시지를 메모해 두십시오. 경고음이 울린 경우에는 횟수와 순서를 메모하십시오.

다음 정보를 제공해야 합니다.

이름 : \_\_\_\_\_

주소 : \_\_\_\_\_

전화 번호 : \_\_\_\_\_

컴퓨터 및 모델 유형 : \_\_\_\_\_

일련 번호 : \_\_\_\_\_

구입 날짜 : \_\_\_\_\_

# 문제 해결

이 장에서는 일반적인 시스템 문제를 해결하는 방법에 대해 설명합니다. 문제가 발생하면 기술 부서에 문의하기 전에 이 장을 읽어보십시오. 보다 심각한 문제를 해결하려면 컴퓨터를 열어야 합니다. 컴퓨터를 직접 열려고 시도하지 말고 대리점 또는 공인 서비스 센터에 도움을 요청하십시오.

## 문제 해결 정보

이 노트북 PC는 문제를 해결할 수 있도록 화면 상에 오류 메시지 보고를 제공하는 고급 디자인으로 구성되어 있습니다.

시스템에서 오류 메시지가 보고되거나 오류 증상이 발생하면 아래의 "오류 메시지"를 참조하십시오. 문제를 해결할 수 없는 경우 대리점에 문의하십시오. **44 페이지**의 "서비스 요청"을 참조하십시오.

## 오류 메시지

오류 메시지가 표시되면 메시지를 기록하고 조치를 취합니다. 다음 표에는 권장되는 조치와 함께 오류 메시지가 알파벳 순서로 나열되어 있습니다.

오류 메시지	필요한 조치
CMOS battery bad	대리점 또는 공인 서비스 센터에 문의하십시오.
CMOS checksum error	대리점 또는 공인 서비스 센터에 문의하십시오.
Disk boot failure	플로피 드라이브 (A:)에 시스템 (부팅 가능) 디스크를 삽입한 다음 <Enter> 키를 눌러 다시 부팅합니다.
Equipment configuration error	POST 단계에서 <F2>를 눌러 BIOS 유틸리티를 시작한 다음 BIOS 유틸리티 <b>Exit</b> 를 눌러다시 부팅합니다.
Hard disk 0 error	대리점 또는 공인 서비스 센터에 문의하십시오.
Hard disk 0 extended type error	대리점 또는 공인 서비스 센터에 문의하십시오.
I/O parity error	대리점 또는 공인 서비스 센터에 문의하십시오.
Keyboard error or no keyboard connected	대리점 또는 공인 서비스 센터에 문의하십시오.
Keyboard interface error	대리점 또는 공인 서비스 센터에 문의하십시오.
Memory size mismatch	POST 단계에서 <F2>를 눌러 BIOS 유틸리티를 시작한 다음 BIOS 유틸리티 <b>Exit</b> 를 눌러다시 부팅합니다.

필요한 조치를 취한 후에도 문제가 계속해서 발생되면 대리점 또는 공인 서비스 센터에 도움을 요청하십시오. 일부 문제는 BIOS 유틸리티를 사용하여 해결할 수도 있습니다.

# 규정 및 안전 고지 사항

## FCC 고지 사항

이 장치는 FCC 규정의 파트 15 에 정한 클래스 B 디지털 장치의 제한 사항 준수에 관한 검사를 통과하였습니다 . 이 제한 사항은 장치를 가정에 설치하여 사용할 때 장애 간섭을 적절히 방지하도록 하기 위한 것입니다 . 이 장치는 무선 주파 에너지를 생성하고 사용함에 따라 이러한 에너지를 공중에 방출할 수 있으므로 무선 통신에 장애 간섭을 일으키지 않도록 지침을 준수하여 설치 및 사용해야 합니다 .

그러나 지침을 준수하더라도 특정 설치 상황에 따라서는 간섭을 일으킬 수 있습니다 . 이 장치가 라디오 또는 텔레비전 수신에 장애 간섭을 일으키는 경우 ( 장치를 켜고 끄기에 따라 확인할 수 있음 ) 사용자는 다음 조치를 통해 간섭을 제거하도록 시도하는 것이 좋습니다 .

- 수신 안테나의 방향을 변경하거나 위치를 바꿉니다 .
- 장치와 수신기를 서로 더 멀리 둡니다 .
- 수신기를 연결한 회로의 콘센트가 아닌 다른 회선의 콘센트에 장치를 연결합니다 .
- 대리점이나 라디오 / 텔레비전 전문 기술자에게 도움을 요청합니다 .

## 유의 사항 : 보호용 케이블

다른 컴퓨터 장치에 연결할 때는 FCC 규정을 준수하도록 보호용 케이블을 사용해야 합니다 .

## 유의 사항 : 주변 장치

클래스 B 제한 사항을 준수하는 것으로 인증된 주변 장치 ( 입력 / 출력 장치 , 단자 , 프린터 등 ) 만을 이 장비에 사용하십시오 . 인증되지 않은 주변 장치를 이 컴퓨터에 사용하면 라디오 및 TV 수신에 간섭을 일으킬 수 있습니다 .

## 주의

제조업체가 명시적으로 승인하지 않은 방식으로 이 컴퓨터를 변경 또는 개조한 경우에는 이 컴퓨터 작동에 대해 미연방 통신 위원회 (FCC) 가 보장한 사용자 권리가 무효화될 수 있습니다 .

## 유의 사항 : 캐나다 사용자

클래스 B 급의 이 디지털 장치는 **Canadian ICES-003** 을 준수합니다 .

## Remarque à l'intention des utilisateurs canadiens

Cet appareil numérique de la classe B est conforme a la norme NMB-003 du Canada.

러시아 규제 인증 준수



ME61

모뎀 유의 사항 ( 특정 모델에만 해당 )

### 미국의 경우

이 장비는 FCC 규정의 파트 68을 준수합니다. 모뎀에 부착된 레이블에 여러 가지 정보와 더불어 이 장비의 FCC 등록 번호와 REN (Ringer Equivalence Number) 이 적혀 있습니다. 귀하의 거주지 전화국에서 요청할 경우 이 정보를 알려주어야 합니다.

전화 장비가 전화 네트워크에 지장을 줄 경우 전화국이 서비스를 일시적으로 중지할 수 있습니다. 이 경우 전화국은 가능하면 사용자에게 미리 통보합니다. 그러나 사전 통보가 어려운 경우에는 최대한 빠른 시간 내에 통보할 것입니다. 더불어 FCC에 불만을 제기할 권리가 있다는 점도 알려줄 것입니다.

전화국이 설비, 장치, 조작 방법 또는 절차를 변경함으로써 인해 귀하의 장비가 제대로 작동하지 않을 수 있습니다. 이 경우 전화국은 귀하가 중단없이 전화 서비스를 사용할 수 있도록 하기 위해 사전에 통보합니다.

이 장비가 제대로 작동하지 않으면 장비와 전화선의 연결을 끊어 문제의 원인을 확인하십시오. 장비가 문제의 원인인 경우 사용을 중단하고 현지 대리점이나 공급업체에 문의하십시오.



주의 : 화재 위험을 줄이기 위해서는 No. 26 AWG 및 더 큰 UL Listed 또는 CSA Certified Telecommunication Line Cord 만 사용하십시오.

### TBR 21

이 장비는 Public Switched Telephone Network (PSTN) 에 대한 단일 터미널 연결에 대해 [Council Decision 98/482/EC - "TBR 21"] 인증을 받았습니다. 그러나 다른 국가에 제공된 개별 PSTN 간 차이 때문에, 인증을 받은 경우에도 모든 PSTN 중단 지점에서 성공적으로 작동된다고 확신할 수는 없습니다. 문제가 발생하면 먼저 장비 공급자에게 연락하십시오. 적용 국가에 대한 자세한 내용은 다음을 참조하십시오 **46 페이지** 지의 **"규정 및 안전 고지 사항"**

## 오스트레일리아의 경우

안전을 위해서는 전기 통신 규격 레이블이 부착된 헤드셋만 연결하십시오. 여기에는 이전에 레이블 허가를 받거나 인증받은 고객 장비도 포함됩니다.

## 뉴질랜드의 경우

- 1 터미널 장치의 품목에 대한 **Telepermit** 인가는 해당 품목이 네트워크 연결을 위한 최소한의 조건을 준수함을 **Telecom** 이 인정했다는 사실만을 나타냅니다. 따라서 이는 **Telecom** 가 제품을 인증했다거나 어떤 종류의 보증도 의미하지 않습니다. 특히, 이는 품목이 다른 모델의 **Telepermitted** 장치 품목과 모든 면에서 제대로 작동됨을 보증하거나 제품이 모든 **Telecom** 의 네트워크 서비스와 호환된다는 것을 암시하지 않습니다.
- 2 이 장비는 모든 작동 조건에서 설계된 것보다 높은 속도에서 제대로 작동하지 않을 수 있습니다. **Telecom** 은 그러한 상황에서 발생하는 문제에 대해 책임을 지지 않습니다.
- 3 **Telecom** 의 **Telepermit** 요구 사항을 준수하는 데 필요한 일부 매개 변수는 이 장치에 연결된 장비 (PC) 에 따라 달라집니다. 연결된 장치는 **Telecom** 의 규격을 맞추기 위해 다음 제한 사항 내에서 설정하여 작동되도록 해야 합니다:
  - a 한 번의 수동 호출에서 30 분 안에 같은 번호로 10 번 이상 전화를 시도하지 말아야 하며,
  - b 한 번의 시도가 끝나고 다음 시도를 시작하기 전까지 간격이 적어도 30 초를 넘어야 합니다.
- 4 **Telecom** 의 **Telepermit** 요구 사항을 준수하는 데 필요한 일부 매개 변수는 이 장치에 연결된 장비 (PC) 에 따라 달라집니다. **Telecom** 의 규격에 따른 제한 사항 내에서 작동하도록 하려면 다른 번호에 대한 자동 호출이 한 번의 시도가 끝나고 다음 시도를 시작하기 전까지 간격이 5 초 이상이 되도록 관련 장비를 설정해야 합니다.
- 5 이 장비가 자동으로 **Telecom** 의 111 Emergency Service 를 호출하도록 설정하지 말아야 합니다.
- 6 이 장치는 펄스 다이얼 방식인 반면 **Telecom** 표준은 DTMF 음성 다이얼 방식입니다. **Telecom** 회선이 앞으로 계속 펄스 다이얼 방식을 지원한다고 보장할 수 없습니다.
- 7 펄스 다이얼 방식 사용으로 이 장비가 다른 장비와 동일한 회선에 연결되면 벨 소리나 소음이 들리고, 잘못된 응답 조건이 발생할 수 있습니다. 이런 문제가 발생할 경우 **Telecom Fault Service** 에 연락하지 마십시오.
- 8 이 장비는 동일한 회선에 연결된 다른 장치의 호출을 효과적으로 연결해줄 수 없습니다.
- 9 전원이 끊기면 이 장비가 작동하지 않을 수 있습니다. 비상시에 대비하여 현지 전력에 의존하지 않는 별도의 전화를 사용할 수 있도록 하십시오.



## LCD 픽셀 유의 사항

LCD 장치는 고정밀 제조 기술로 생산됩니다. 그러나 때로는 일부 픽셀이 작동하지 않거나 검정색 또는 빨간색 점으로 나타날 수 있습니다. 이러한 현상은 녹화 이미지에 영향을 미치지 않으며 고장을 유발하지 않습니다.

## 무선 장치 규제 고지 사항



**참고**: 아래의 규제 정보는 무선 LAN 또는 Bluetooth가 장착된 모델에만 적용됩니다.

### 일반

인가된 방식으로 사용할 때 무선 간섭을 방지하기 위해서는 이 장치를 실내에서 사용해야 합니다.

이 제품은 무선 사용이 승인된 국가 또는 지역의 무선 주파 및 안전 표준을 준수합니다. 구성에 따라 이 제품에 무선 라디오 장치 (예: 무선 LAN 또는 Bluetooth 모듈)가 포함되거나 포함되지 않을 수 있습니다. 아래의 정보는 이러한 장치가 장착된 제품에만 적용됩니다.

### 유럽 연합 (EU) 국가를 위한 적합성 선언서

이에 의거하여 Acer는 이 노트북 PC 시리즈가 필수 요구 사항 및 Directive 1999/5/EC의 기타 관련 조항을 준수함을 선언합니다.

### 해당 국가 목록

2009년 7월 현재 EU 회원국은 다음과 같습니다: 벨기에, 덴마크, 독일, 그리스, 스페인, 프랑스, 아일랜드, 이탈리아, 룩셈부르크, 네덜란드, 오스트리아, 포르투갈, 핀란드, 스웨덴, 영국, 에스토니아, 라트비아, 리투아니아, 폴란드, 헝가리, 체코 공화국, 슬로바키아, 슬로베니아 공화국, 키프로스, 몰타, 불가리아, 루마니아, 노르웨이, 스위스, 아이슬란드 및 리히텐슈타인뿐만 아니라 유럽 연합의 국가에서 사용이 허용됩니다. 이 장치는 사용하는 국가의 규정 및 제약을 엄격하게 준수하여 사용해야 합니다. 자세한 내용은 사용 국가의 지사에 문의하십시오. 최신 국가 목록은 <http://ec.europa.eu/enterprise/rtrte/implem.htm> 을 참조하십시오.

### FCC RF 안전 요구 사항

LAN Mini PCI 카드 및 Bluetooth 카드에서 방출되는 출력 전원은 FCC 무선 주파 방출 제한보다도 낮습니다. 그러나, 정상적인 사용 중에 사람과의 접촉을 최소화하기 위해 다음 방법으로 이 노트북 PC 시리즈를 사용해야 합니다.

- 1 사용자는 각 RF 옵션 장치의 사용 설명서에 나온 무선 옵션 장치의 RF 안전 지침을 준수해야 합니다.



주의 : FCC RF 노출 준수 요구 사항에 따라, 화면 영역 아래 내장된 통합 무선 LAN Mini PCI 카드의 안테나와 사람 사이에 20 cm (8 인치) 이상 거리를 유지해야 합니다.

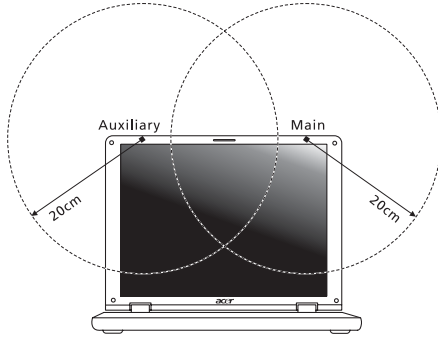

참고 : 무선 Mini PCI 어댑터는 송신 다이버시티 기능을 구현합니다. 이 기능은 두 안테나 모두에서 동시에 무선 주파를 방출하지 않습니다. 무선 통신 품질을 보충하기 위해 두 안테나 중 하나가 자동으로 선택되며, 사용자가 직접 선택할 수도 있습니다.

- 이 장치는 5.15 - 5.25 GHz 주파수 범위에서 작동하기 때문에 실내에서만 사용해야 합니다. FCC는 5.15 - 5.25 GHz 주파수 범위에서 동일 채널의 **Mobile Satellite** 시스템에 대한 장애 간섭 위험을 줄이기 위해 이 제품을 실내에서만 사용하도록 제한합니다.
- 고성능 레이더는 5.25 - 5.35 GHz 및 5.65 - 5.85 GHz 대역의 기본 사용자로 할당되어 있습니다. 이러한 레이더 기지국은 이 장치에 간섭을 일으키거나 손상을 입힐 수 있습니다.
- 제대로 설치하지 않거나 무단으로 사용하면 무선 통신에 장애 간섭을 유발할 수 있습니다. 또한 내부 안테나를 임의로 개조하면 FCC 인증 및 보증이 무효화됩니다.

## 캐나다 저전력 비면허 무선 통신 장치 (RSS-210) 신체에 대한 RF 장 (RSS-102) 노출

노트북 PC 시리즈는 일반인에 적용되는 Health Canada 제한을 초과하는 RF 장을 방출하지 않는 저 개인 통합 안테나를 채택하고 있습니다. Health Canada 의 웹 사이트 ([www.hc-sc.gc.ca/rpb](http://www.hc-sc.gc.ca/rpb)) 에서 Safety Code 6 을 참조하십시오.

당해 무선설비는 운용 중 전파혼신 가능성이 있음.

## LCD panel ergonomic specifications

Design viewing distance	500 mm
Design inclination angle	0.0°
Design azimuth angle	90.0°
Viewing direction range class	Class IV
Screen tilt angle	85.0°
Design screen illuminance	<ul style="list-style-type: none"> <li>• Illuminance level: [250 + (250cos<math>\alpha</math>)] lx where <math>\alpha = 85^\circ</math></li> <li>• Color: Source D65</li> </ul>
Reflection class of LCD panel (positive and negative polarity)	<ul style="list-style-type: none"> <li>• Ordinary LCD: Class I</li> <li>• Protective LCD: Class III</li> </ul>
Image polarity	Both
Reference white: Pre-setting of luminance and color temperature @ 6500K (tested under BM7)	<ul style="list-style-type: none"> <li>• Y<sub>n</sub></li> <li>• u'<sub>n</sub></li> <li>• v'<sub>n</sub></li> </ul>
Pixel fault class	Class II



# Aspire 系列

一般使用指南

© 2010 版權所有

Aspire 系列一般使用指南  
初版：2010 年 8 月

Aspire 系列筆記型電腦

產品型號：\_\_\_\_\_

產品序號：\_\_\_\_\_

購買日期：\_\_\_\_\_

購買地點：\_\_\_\_\_

# 安全與舒適性的相關資訊

## 重要安全指示

請仔細閱讀本安全指示，並妥善保管本文件以便日後的查詢使用。請務必遵守標示在本產品上的所有警告與指示訊息。

### 在清潔前請先關閉本產品的電源

請先將本產品從牆上插座拔除後，再進行清理工作。勿使用液狀或噴霧清潔劑。使用微濕的布擦拭清潔本產品。

### 接上中斷連線裝置的注意事項

在將電源連接至電源供應器或從電源供應器移除時，請遵守以下指南：

在連接電源線到 AC 電源插座之前，請先安裝電源供應器。

從電腦移除電源供應器之前，請先拔下電源線。

如果系統有多個電力來源，請從電源供應器拔下所有的電源線，以中斷系統電源。

### 協助工具注意事項

請確認您要接上電源插頭的插座，其位置是盡可能靠近設備操作人員，並且容易使用。當您需要切斷設備的電源時，請確認將電源線從插座上拔下。

### 請注意隨附的虛擬介面卡（僅適用於特定機型）

您的電腦隨附塑膠製的虛擬介面卡，安裝於介面卡插槽中。防塵待機卡可保護未使用的插槽，避免灰塵、金屬物體或其他小雜物的掉入。當插槽內未放入介面卡時，請使用虛擬介面卡。

### 收聽注意事項

為了保護您的聽力，請依照下列指示處理。

- 請逐漸增加音量直到您可以清楚和舒適地聽到聲音。
- 在您的耳朵已經適應後，就不要再增加音量。
- 不要長時間收聽高音量的音樂。
- 不要調高音量來掩蓋週遭吵雜的環境。
- 如果您無法聽到旁人對您說話的聲音，請降低音量。

## 警告

- 勿靠近水邊使用本產品。
- 勿將本產品放置在不穩固的平台、支架或桌面上使用。本產品可能因掉落而導致嚴重受損。
- 看得見的插槽和通風孔均作為通風之用；為確保本產品操作的可靠性，並預防過熱，絕不可堵塞或蓋住這些通風孔。也請勿將本產品放置在床上、沙發、地毯等類似地點，因為這樣可能會堵塞通風孔。除非有適當的通風，否則絕對不要將本產品放在靠近電暖爐或導熱器的地方，或置放於像微波爐這類的電器中。
- 請勿將任何物體從通風槽中插入產品中，因為可能會觸電或造成短路，並導致火災或產生電擊。切勿潑灑任何液體到產品上。
- 請勿將本產品置於易震動的平面上，以避免內部零件的損壞並防止電池液的漏出。
- 在運動、行動或任何震動環境中請勿使用，因為其可能引起突如其來的短電流或是損壞轉輪裝置、硬碟、光碟機，甚至是鋰電池漏液的危險。
- 筆記型電腦底部表面、通風孔周圍及 AC 電源轉換器可能會過熱。為了避免造成傷害，請務必勿讓皮膚或身體碰到這些裝置和裝置周圍。
- 您的裝置和其加強配件可能會含有一些小零件。請將其放置到孩童拿不到的地方。

## 電力使用

- 本產品僅可使用電源線標籤所規定的電壓。若不確定可供使用的電壓種類，請洽詢經銷商或當地的電力公司。
- 請勿在電源線上面放置任何重物。電源線的走線或配置要特別小心，避免放在會被物品或腳絆到的地方。
- 使用延長線時，請注意其電流負荷量。插在同一延長線的電器設備使用電量不可超過延長線的電流負荷量。同時，同一插座的耗電量也不可超過保險絲的負荷量。
- 請勿將電源插座、延長線或插頭與太多裝置連接，以免負荷量過重。整體的系統負載量不得超過分支電路功率的 80%。如果使用的是延長線，則其負載量不應超過延長線輸入功率的 80%。
- 產品隨附的 AC 電源轉換器配備有三線式接地插頭。此插頭僅適合用於與接地插座連接。請在插入 AC 電源轉換器插頭前，確認該插座已接地。請勿將插頭插入一個非接地式的插座。如需詳細資訊，請與電氣技師洽詢。



.....

**警告！** 插頭的接地腳是一個安全防護功能。在使用電源插座時如果接地不完全，可能會發生電擊並 / 或造成身體傷害。



.....

**注意：** 接地腳同時提供了良好的保護，避免鄰近電子裝置對產品性能產生干擾及製造噪音。



- 系統可使用各種不同電壓進行供電（100 至 120 或 220 至 240 V AC）。系統隨附電源線符合購買所在國家 / 地區的使用需求。在其他國家 / 地區使用電源線時，必須符合當地的使用需求。如需關於電源線需求的詳細資訊，請洽詢授權經銷商或服務供應商。

## 產品維護

請勿自行維修本產品，因為打開或移除機殼時，會讓您暴露在危險的電壓或其他風險之中。應由專業合格的維修人員進行維修工作。

發生下列情形時，請拔掉本產品的電源插頭，並由專業人員進行維修：

- 當電源線或插頭損壞或磨損時。
- 如果有液體潑灑在產品上。
- 如果產品遭雨淋或浸在水中。
- 如果產品掉落，或機殼已經損壞。
- 如果產品的效能出現極大的改變，則表示產品需要維修。
- 在遵守使用手冊說明下，若產品仍然無法正常操作。



注意：請勿調整使用手冊中未提及的功能，因為不當的調整可能會損壞產品，使專業合格的維修人員花費更長的時間，才能讓產品恢復正常情形。

## 電池安全使用指南

本筆記型電腦使用的是鋰電池。請勿在潮濕或腐蝕性的環境中使用此電池。請勿將產品放置、存放或靠近熱源、置於高溫位置、放在強烈日照下、放在微波爐或加壓容器中，並且請勿暴露於 60°C（140°F）以上的溫度中。違反這些指南將可能導致電池漏液、銹蝕、過熱、爆炸或起火，並可能導致人身傷害和 / 或損傷。請勿穿刺、打開或拆解電池。如果電池發生漏液且您不小心碰到漏出的液體，請立刻以大量清水沖洗並尋求醫療協助。基於安全理由，且為了延長電池的使用壽命，在 0°C（32°F）以下或 40°C（104°F）以上的溫度中將無法進行充電。

新購買的電池需經過二至三次的完整充電週期才能達到最高效能。此電池可進行數百次的充電和放電，但最終仍會達到使用壽命。當開機時間異常短於正常時間時，請購買新的電池。您只能使用宏碁核准的電池，並使用宏碁專為此裝置核准的專用充電器為電池進行充電。

電池只能針對其設計目的使用。請勿使用任何已損壞的充電器或電池。請勿將電池短路。以錢幣、金屬片或筆之類的金屬物品直接連接電池的正極 (+) 和負極 (-) 終端（外觀類似電池上的金屬條）時，可能會不小心引發短路。例如，當您將備用電池放置在口袋或皮包內就可能發生這種情況。將終端短路可能會損壞電池或連接的物品。

如果您將電池放置在過熱或熱冷的環境中（例如夏天或冬天的密閉車廂內），可能會導致電池容量和使用壽命縮短。請務必將電池保持在介於 15°C 至 25°C（59°F 至 77°F）的環境中。過熱或過冷的電池可能會讓裝置在短期內無法運作，即使電池已充滿電亦然。在極度過低的溫度下更會使得電池效能受到限制。

請勿將電池丟置於火焰中，這樣可能會導致爆炸。電池如果受損也可能爆炸。廢棄電池的處理應符合當地法規。請盡量將電池回收處理。切勿當成一般家庭廢棄物處理。無線裝置可能會受到電池干擾，並因而影響效能。

## 更換電池組

筆記型電腦是使用鋰電池組。更換電池時，請使用與產品購買時隨附的電池相同規格的電池來更換。使用其他類型的電池可能導致火災或爆炸。



**警告！電池若未妥善處理，可能會導致爆炸。請勿拆卸電池，或用火銷毀電池。請將電池放在小孩拿不到的地方，並妥善處理廢棄電池。請依當地政府規定處理廢棄的電池組。**

## 光碟機裝置警告事項（僅適用於特定機型）

小心：本裝置為雷射產品，且已歸類為「CLASS 1 LASER PRODUCT」（第一級雷射產品）。使用本裝置時若發生任何問題，請洽詢鄰近的授權服務中心。為了避免直接暴露於雷射光束照射下，請勿嘗試打開機殼。

**CLASS 1 LASER PRODUCT**

**CAUTION: INVISIBLE LASER RADIATION WHEN OPEN. AVOID EXPOSURE TO BEAM.**

**APPAREIL A LASER DE CLASSE 1 PRODUIT**

**LASERATTENTION: RADIATION DU FAISCEAU LASER INVISIBLE EN CAS D'OUVERTURE. EVITER TOUTE EXPOSITION AUX RAYONS.**

**LUOKAN 1 LASERLAITE LASER KLASSE 1**

**VORSICHT: UNSICHTBARE LASERSTRAHLUNG, WENN ABDECKUNG GEÖFFNET NICHT DEM STRAHL AUSSETZEN.**

**PRODUCTO LÁSER DE LA CLASE I**

**ADVERTENCIA: RADIACIÓN LÁSER INVISIBLE AL SER ABIERTO. EVITE EXPONERSE A LOS RAYOS.**

**ADVARSEL: LASERSTRÅLING VEDÅBNING SE IKKE IND I STRÅLEN.**

**VARO! LAVATTAESSA OLET ALTTINA LASERSÄTEILYLLE.**

**VARNING: LASERSTRÅLNING NÄR DENNA DEL ÄR ÖPPNAD ÄLÅ TUIJOTA SÄTEESEENSTIRRA EJ IN I STRÅLEN.**

**VARNING: LASERSTRÅLNING NÄR DENNA DEL ÄR ÖPPNADSTIRRA EJ IN I STRÅLEN.**

**ADVARSEL: LASERSTRÅLING NÄR DEKSEL ÅPNESSTIRR IKKE INN I STRÅLEN.**

## 電話線安全

- 每次進行維修或拆卸本產品前，請先拔掉所有電話線。
- 為避免閃電可能對電腦造成間接的店擊危險，請勿在雷雨天時接上電話線使用電腦。



警告！基於安全理由，請勿使用不相容的零件來新增或變動其組件。如需購買額外零件，請洽詢經銷商。

## 操作環境



警告！因為安全考量，當您在下列狀況下使用筆記型電腦時，請關閉所有的無線裝置或無線電傳輸裝置。這些裝置可以包含，但不限制於：無線區域網路（WLAN），藍芽和 / 或 3G。

使用時請務必遵守當地的有效法律規範，當規定禁止使用或是會引起干擾或危險時，請關閉您的裝置。請僅在一般操作場所使用此裝置。在正常使用時，此裝置符合 RF 暴露指南的規定，並且此裝置和其天線距離您的身體至少 1.5 公分（5/8 英吋）（請參考下圖）。此裝置並不包含金屬物質，您的身體應該與此裝置保持上述的距離。此裝置需要良好品質的網路連線，才能順利地傳輸資料檔案和訊息。在某些狀況下，資料檔案或訊息的傳輸可能會被延遲，直到達成上述的連線時才會繼續傳輸。請確認遵守上述的間隔距離指示，直到傳輸完成為止。裝置的某些零件是具有磁性的。金屬物質可能會被吸附到裝置上，配戴助聽器的人請勿將裝置靠近配戴著助聽器的耳朵。請勿將信用卡或其他磁性儲存媒體靠近此裝置，因為儲存在其中的資訊可能會被清除掉。

## 醫療設備

任何無線電傳輸設備的操作，包括無線電話，可能會干擾未受到足夠保護的醫療設備。如有任何問題，請向醫生或醫療設備製造商詢問，以確認其醫療設備是否具有足夠的屏障，可保護該設備不受外界 RF 能量的影響。如果醫療機構規定不可使用行動電話，請將您的裝置關機。醫院或醫療機構所使用的儀器可能容易受到外來 RF 傳輸電波的傷害。

**心律調節器。** 心律調節器製造商建議在無線裝置和心律調節器之間需維持至少 15.3 公分（6 英吋）的距離，以避免其對心律調節器發生可能的干擾。這些建議與無線技術研究會的獨立研究以及建議是相符合的。配戴心律調節器的人士請務必遵守下列規定：

- 請將裝置與心律調節器保持 15.3 公分（6 英吋）以上的距離。
- 當裝置開啓時，請勿將其靠近您的心律調節器。如果您懷疑會有干擾，請關閉裝置並移開它。

**助聽器。** 某些數位無線裝置可能會與助聽器發生干擾。如果發生干擾，請洽詢您的服務供應商。

## 汽車上的電子設備

RF 訊號可能會影響在汽車上未適當安裝或未受到足夠遮蔽的電子系統，例如電子燃料噴射系統、電子防滑（防鎖死）煞車系統、電子速控系統和安全氣囊系統。如需得知車上額外安裝的設備之詳細資訊，請洽詢汽車製造商或代理商。只有合格的維修人員才能維修此裝置或在車上安裝裝置。錯誤的安裝或維修可能會造成危險，並且會使此裝置的保固失效。請經常檢查您車上的無線設備是否安裝牢固，並且正常操作。請勿將易燃液體、瓦斯或易爆炸物質與此裝置或其他零件放置在一起。如果車上有配備安全氣囊，請記得安全氣囊膨脹的力量是很強的。切勿將物品，包括車上安裝的或手持式無線設備放到安全氣囊上方的區域內。不正確地安裝車內無線設備，當安全氣囊膨脹時，會導致嚴重的傷害。禁止在搭乘飛機飛行時使用您的裝置。在登上飛機前，請關閉您的裝置。在飛機上使用無線遠距裝置可能會對飛機的操作造成危險，中斷無線電話網路，是違法的行為。

## 可能引發爆炸的環境

當處於可能引發爆炸的環境中時，請關閉您的裝置並遵守所有的指示和說明。可能引發爆炸的環境包括一般建議關閉汽車引擎的區域。此類區域的火花可能引發爆炸或火災，進而導致人身傷害或甚或死亡。靠近加油站的加油槍時請關閉筆記型電腦。在燃料補給站、儲存區和配送區、化學工廠或進行爆破作業的區域使用無線設備時，請遵守其相關限制。可能引發爆炸的環境一般（但不見得全部）都會加以標示，包括：船甲板下方、輸送或儲存化學物質的設備、使用液態石油氣（如丙烷或丁烷）的車輛，以及空氣中含有化學物質或石粒、灰塵或金屬粉塵等粒子的區域。請勿在禁用行動電話或可能造成干擾或危險的區域啟動筆記型電腦。

## 緊急電話

**警告：**您無法使用此裝置撥打緊急電話。如要撥打緊急電話，您必須使用行動電話或其他電話撥打系統。

## 環保聲明

請勿在丟棄本電子設備時將其當作一般垃圾處理。為確保能將污染降至最低，且對全球環境保護作出最大貢獻，請重複回收再利用。如果您需要知道更多關於廢棄電子電機設備指令（Waste Electronics and Electrical Equipment, WEEE）的資訊，請造訪 <http://www.acer-group.com/public/Sustainability/sustainability01.htm>。



## 水銀處理建議事項

對於內含燈泡的投影機或包含非 LED 背光源之 LCD/CRT 螢幕或顯示器的電子產品：本產品內所含的燈泡含有汞，須按當地、州立或聯邦的法律進行資源回收或處理。請造訪電子工業協會（Electronic Industries Alliance）網站 [www.eiae.org](http://www.eiae.org) 以獲得更多的資訊。要瞭解更多有關燈泡專門的資訊，請造訪 [www.lamprecycle.org](http://www.lamprecycle.org) 網站。



## ENERGY STAR (能源之星)



宏碁的 ENERGY STAR (能源之星) 合格產品不止可以降低能源費用，幫您節省開支，還能兼顧環保與效能。宏碁很榮幸為客戶提供貼有 ENERGY STAR (能源之星) 標章的產品。

何謂 ENERGY STAR (能源之星) ?

通過 ENERGY STAR (能源之星) 規範的產品不只低耗電，且必須符合由美國環保署 (US Environmental Protection Agency, EPA) 所訂定的嚴格能源規範，不能產生對溫室效應有害的氣體。宏碁一向致力於在全球各地提供能夠協助客戶節省開支、節能省電且改善環境品質的產品和服務。透過更高的節能效率，我們就能節省更多能源，也更能減少溫室氣體的排放並降低氣候變異的風險。如需詳細資訊，請造訪 <http://www.energystar.gov> 或 <http://www.energystar.gov/powermanagement> 網站。

宏碁的 ENERGY STAR (能源之星) 合格產品具備下列特點：(僅適用於特定機型)

- 可產生更少的熱氣並減少散熱負荷，同時避免溫室效應。
- 顯示器和電腦可在閒置達 10 和 30 分鐘後分別自動進入「顯示器睡眠」和「電腦睡眠」模式。
- 按下鍵盤按鍵或移動滑鼠即可喚醒處於睡眠模式中的電腦。
- 「睡眠」模式下的電腦可節省 80% 以上的能源。

ENERGY STAR 和 ENERGY STAR 標章是經過註冊的美國標章。

## 使用舒適性的提示與資訊

因長時間的電腦使用，而產生的眼睛疲勞與頭痛，常引來使用者的抱怨。使用者也可能因長期在電腦前工作，而有身體受傷的危險。長時間工作、不當姿勢、不良的作業習慣、壓力、不舒適的工作環境、個人健康與其他要素，都會增加身體受傷的發生機率。

不正確的電腦使用方式可能導致腕管症候群、肌腱炎、腱鞘炎或其他肌肉與骨骼的不適。下列症狀可能出現在手掌、手腕、手臂、肩膀、頸部或背部。

- 麻木、灼熱或刺痛感
- 疼痛、酸痛或發軟
- 劇痛、腫脹或抽痛
- 僵硬或緊繃
- 冰冷或虛弱

如果您有以上症狀或與任何與電腦使用相關，循環或持續的不舒適感與疼痛，請立即洽詢內科醫生，並通知您服務單位內的健康與安全管理部門。

以下所列為更正確舒適的電腦使用方式。

## 找出您的舒適位置

您可以利用調整螢幕的觀看角度、使用墊腳物或抬高椅子高度找到您最舒服的使用電腦環境。此外，也不要忽略以下的重要使用電腦原則：

- 平時注意不維持同一姿勢過久
- 避免坐姿出現前傾與 / 或後仰的動作
- 定時起來站立或走動，來舒緩您腿部肌肉所受的壓力
- 短暫的休息可幫助您的頸部與肩膀放鬆
- 避免您的肌肉緊繃或兩肩縮起
- 依照您的舒適要求及正確的方法來安裝外部顯示器、鍵盤與滑鼠
- 如果您觀看螢幕的時間比觀看文件的時間長，可考慮將顯示器放置於桌子中央的地帶，來減少頸部的壓力

## 保護您的視力

長時間的觀看、配戴不正確的眼鏡或隱形眼鏡、炫光、過度強烈的室內照明、焦點失常的螢幕、過小的字體與低對比的顯示都可能照成您雙眼的疲勞。以下所列提供您有關減少眼睛疲勞的建議。

### 雙眼保養

- 時常讓您的雙眼休息。
- 將目光移開螢幕，並集中在遠處的一個點，可讓您的眼睛得到短暫的休息。
- 時常眨眼睛以避免眼睛乾澀。

### 顯示器

- 保持您顯示器的乾淨。
- 讓您的頭部保持在比顯示器上緣還要高的位置，讓您在觀看顯示器正中央的時候，讓目光可以稍微向下的方式來對準。
- 藉顯示器的亮度與 / 或對比度的調整，讓文字與圖形的清晰度，達到舒適的標準。
- 要消除炫光與反射：
  - 將您的顯示器放置在相對於窗戶或光源側邊的方向
  - 使用窗簾、布幔或百葉窗，將室內照明減少
  - 使用工作燈
  - 改變顯示器的觀看角度
  - 使用可減少炫光的濾罩
  - 為顯示器加裝遮陽板，例如將一張卡紙黏貼於顯示器上方的邊緣
- 避免將您的顯示器調整至不利操作的觀看角度。
- 避免直視強烈的光源，如長時間觀看開啓的視窗。

## 養成良好的工作習慣

養成下列所具的良好習慣可幫助您使用電腦時更輕鬆有效率：

- 時常讓眼睛定時休息。
- 多做伸展運動。
- 時常呼吸新鮮空氣。
- 定時運動及維持身體的健康。



**警告！**我們並不建議您在沙發或床上使用本電腦。如果無法避免，請勿長時間使用，定時休息並常做伸展運動。



**注意：**如需詳細資訊，請參閱第 42 頁的「規範和安全注意事項」。

# 首要之務

首先，非常感謝您選擇 Acer 筆記型電腦，成為您行動運算生活的最佳夥伴。

## 使用指南

為協助您順利使用 Acer 筆記型電腦，我們特地設計了以下的使用指南：

首先，「**Quick start up guide...**」海報可以協助您開始設定您的電腦。

「**Aspire 系列一般使用指南**」內含有用的資訊，適用於 Aspire 產品系列的所有機型。其中涵蓋基本主題，如 Acer eRecovery Management、使用鍵盤、音訊等。請注意，由於其性質不同，以下提及的「**一般使用指南**」和「**AcerSystem User Guide**」可能會參考到只有特定系列機型所含的功能或特點，而您所購買的機型不一定會包含這些功能。這些情況會以如「**僅適用於特定機型**」的文字加以標註。

有關本電腦如何幫助您提高效率的資訊，請參閱「**AcerSystem User Guide**」。本手冊包含系統公用程式、資料復原、擴充選項和疑難排解等詳細資訊。此外，本手冊也提供保固資訊和本電腦的一般規格和安全注意事項。另外，本電腦也預先載入了本使用手冊的 PDF (Portable Document Format) 格式檔案。若要開啟此 PDF 檔案，請依下列步驟操作：

- 1 按一下  **開始** > **所有程式** > **AcerSystem**。
- 2 按一下「**AcerSystem User Guide**」。



.....

**注意：**要閱讀 PDF 檔案時，必須先安裝 Adobe Reader。如果您的系統沒有安裝 Adobe Reader，按一下「**AcerSystem User Guide**」會先執行 Adobe Reader 設定程式。請依畫面指示說明完成安裝。如需使用 Adobe Reader 的指示，請點選「**說明和支援**」功能表以獲得更詳細的使用說明。

## 使用電腦的基本保養和提示

### 開啓及關閉您的電腦

若要啟動電腦，只要按住 LCD 螢幕下方的電源按鈕並放開即可。電源按鈕的位置請參閱「**Quick start up guide**」。

若要關機，請執行下列任一方式：

- 使用 Windows 「關機」指令  
按一下「**開始**」然後按一下「**關機**」。
- 使用電源按鈕

您也可以按下睡眠快速鍵 **<Fn> + <F4>**，讓電腦立即進入睡眠模式。



.....

**注意：**如果您無法正常關機，請按住電源按鈕達 4 秒以上，就可以強制關掉電腦電源。如果在關機後要立即再開機，請至少等待 2 秒鐘。



## 維護您的電腦

只要用心維護，相信這部電腦必定成為您的最佳夥伴。

- 請勿將電腦直接曝曬在陽光下。或靠近其他熱源，如暖氣機等。
- 請勿將電腦放置於 0°C (32°F) 以下或 50°C (122°F) 以上的環境中。
- 請勿將電腦放置在易受磁性干擾的範圍內。
- 請勿讓電腦受到雨淋或置於潮濕環境。
- 請勿將任何液體潑灑在電腦上。
- 請勿讓電腦遭受重擊或震動。
- 請勿讓電腦沾到泥土或灰塵。
- 請勿放置物品於電腦上。
- 要關上顯示幕時，請勿太過用力。
- 請勿將電腦置於不平坦處。

## AC 電源轉換器的維護

以下所列為 AC 電源轉換器的維護要點：

- 請勿將本電腦專用的電源轉換器給其他裝置使用。
- 請勿踩到電源線或在上面放置任何重物。電源線的走線或配置要特別小心，避免放在會被物品或腳絆到的地方。
- 拔掉電源線時，需握住插頭部位，請勿直接拉扯電源線。
- 使用延長線時，請注意其電流負荷量。插在同一延長線的電器設備使用電量不可超過延長線的電流負荷量。同時，同一插座的耗電量也不可超過保險絲的負荷量。

## 電池組的維護

以下所列為電池組的維護要點：

- 請使用本電腦專用電池。取出或更換電池前，請先關閉電源。
- 請勿把玩電池。並將電池放置在兒童拿不到的地方。
- 請依政府規定處理廢棄電池，如果可能，請儘量回收電池。

## 清潔及維護

請依下列步驟清潔本電腦：

- 1 關掉電腦的電源，並取出電池組。
- 2 拔掉 AC 電源轉換器。
- 3 使用沾水的軟布擦拭，切勿使用其他化學溶劑或噴霧清潔劑。

如果遇到下列其中之一的情况：

- 電腦掉落，或機身受損。
- 電腦無法正常操作。

請參閱第 38 頁的「常見問題」。



# 目錄

<b>安全與舒適性的相關資訊</b>	<b>iii</b>
重要安全指示	iii
光碟機裝置警告事項（僅適用於特定機型）	vi
操作環境	vii
醫療設備	vii
汽車上的電子設備	viii
可能引發爆炸的環境	viii
緊急電話	viii
環保聲明	viii
水銀處理建議事項	viii
ENERGY STAR（能源之星）	ix
使用舒適性的提示與資訊	ix
<b>首要之務</b>	<b>xii</b>
使用指南	xii
使用電腦的基本保養和提示	xii
開啓及關閉您的電腦	xii
維護您的電腦	xiii
AC 電源轉換器的維護	xiii
電池組的維護	xiii
清潔及維護	xiii
<b>特殊按鍵和指示燈</b>	<b>1</b>
啓用無線裝置	1
<b>觸控板</b>	<b>2</b>
觸控板基本操作（包含兩個按鍵）	2
<b>使用鍵盤</b>	<b>3</b>
鎖定鍵及嵌入式數字鍵台 *	3
快速鍵	4
Windows 按鍵	5
<b>音訊</b>	<b>6</b>
Acer PureZone（僅適用於特定機型）	6
Tuba（僅適用於特定機型）	6
使用 Dolby Home Theater 提供環繞 / 多聲道音效 （僅適用於特定機型）	6
<b>影片</b>	<b>7</b>
16:9 寬螢幕	7
<b>使用系統公用程式</b>	<b>8</b>
Acer Bio-Protection（僅適用於特定機型）	8
Acer Backup Manager	9
<b>電源選項</b>	<b>10</b>
<b>Acer eRecovery Management</b>	<b>11</b>
燒錄備份光碟	12
還原	13
從備份磁碟還原 Windows	14







<b>Acer Arcade Deluxe</b>	<b>15</b>
一般控制項	16
導覽控制項	16
使用社交網站	16
相片	16
視訊	16
播放器控制項	17
音樂	17
更新	17
<b>電池組</b>	<b>18</b>
電池組特性	18
強化電池使用壽命	18
安裝和移除電池組	19
電池充電	20
檢查電池電量	20
最佳化電池使用壽命	20
低電量警告	21
<b>移動您的筆記型電腦</b>	<b>22</b>
移除與其他裝置的連接	22
移動電腦	22
前置作業	22
帶著電腦參加會議	23
帶著電腦回家	23
前置作業	23
攜帶物品	23
特殊考量事項	23
設置家庭辦公室	24
帶著電腦出差	24
前置作業	24
攜帶物品	24
特殊考量事項	24
帶著電腦到國外出差	24
前置作業	24
攜帶物品	25
特殊考量事項	25
<b>保護您的電腦</b>	<b>26</b>
使用電腦安全鎖	26
使用密碼	26
輸入密碼	27
設定密碼	27
<b>透過選購品擴充</b>	<b>28</b>
連線用選購項目	28
傳真 / 資料數據機 (僅適用於特定機型)	28
內建網路功能	29
CIR 紅外線埠 (僅適用於特定機型)	29
通用序列匯流排 (USB)	30

IEEE 1394 埠 (僅適用於特定機型)	30
高畫質多媒體介面 (僅適用於特定機型)	31
ExpressCard (僅適用於特定機型)	31
安裝記憶體 (僅適用於特定機型)	32
<b>利用 Windows Media Center 享受電視所帶來的樂趣</b>	<b>33</b>
選擇輸入類型	33
利用選購的 DVB-T (數位電視) 天線 (視型號而定) 收看電視	34
連接數位天線	34
利用外部天線或電纜插座收看電視	35
BIOS 公用程式	36
開機順序	36
啟用 disk-to-disk recovery	36
密碼	36
使用軟體	37
播放 DVD 影片	37
<b>常見問題</b>	<b>38</b>
服務需求	40
國際旅遊保固 (International Travelers Warranty; ITW)	40
在您撥電話之前	40
<b>故障排除</b>	<b>41</b>
疑難排解提示	41
錯誤訊息	41
<b>規範和安全注意事項</b>	<b>42</b>
FCC 聲明	42
數據機 (僅適用於特定機型)	42
LCD 像素宣告	43
無線設備管控注意事項	43
一般	43
FCC 無線電頻率安全要求	44
加拿大 - 低功率免驗無線通訊裝置 (RSS-210)	45
人體曝露於無線電頻率的範圍 (RSS-102)	45
LCD panel ergonomic specifications	45



# 特殊按鍵和指示燈

特殊按鍵和指示燈可讓您快速存取各項便利功能及了解狀態資訊。

圖示	項目	說明
	備份鍵	啓動 Acer Backup Management，以執行三步驟的資料備份程序（僅適用於特定機型）。
P	PowerSmart 鍵	讓電腦進入省電模式（僅適用於特定機型）。
	自訂功能鍵	使用者可自訂（僅適用於特定機型）。
	電源指示燈	可根據指示燈的亮燈情況了解電腦電源的狀態。
	電池指示燈	可根據指示燈的亮燈情況，了解電腦電池組的狀態。 1. <b>充電中</b> ：當電池在充電時，指示燈會亮琥珀色。 2. <b>充電完畢</b> ：當使用 AC 電源時，指示燈會亮藍色。
	通訊指示燈	可根據指示燈的亮燈情況，了解電腦的無線連線裝置的狀態。
	硬碟指示燈	當存取硬碟時，指示燈會亮起。
	Num Lock 指示燈	Num Lock 功能啓用時，指示燈會亮起（僅適用於特定機型）。
	Caps Lock 指示燈	Caps Lock 功能啓用時，指示燈會亮起（僅適用於特定機型）。

## 啓用無線裝置

Launch Manager 可讓您啓用及停用電腦上的各項無線連線裝置。

按下 **<Fn> + <F3>**，開啓 Launch Manager 視窗面板。

顯示紅色開關，表示裝置為關閉狀態。

- 按一下紅色開關，即可開啓裝置。

顯示綠色開關，表示裝置為開啓狀態。

- 按一下綠色開關，即可關閉裝置。



**注意：**通訊裝置將依系統組態而有所不同。請務必進入各無線裝置的設定面板，以設定其他選項。



# 觸控板

本電腦提供了內建觸控板，作為感應方向移動的指向裝置。只要將手指在觸控板上輕輕移動，即能控制螢幕上游標的移動方向。此外，觸控板的位置設計在腕靠區域的中央，以方便操作並符合人體工學。

## 觸控板基本操作（包含兩個按鍵）

下列項目會告訴您使用觸控板（包含兩個按鍵）的方式。

- 將手指放在觸控板上任意移動，感覺螢幕游標隨著手指的動作而移動。
- 按觸控板邊緣的左邊及右邊按鈕，可以進行選取及執行的功能。這兩個按鈕的效果，相當於滑鼠的左右按鍵。輕輕地在觸控板上點幾下，效果與滑鼠的左按鍵相同。

功能	左按鈕	右按鈕	觸控板
執行	快按兩下。		輕點兩下（速度和連按兩下滑鼠按鍵一樣）。
選取	按一下。		輕點一下。
拖曳	按住不放，並以手指接觸觸控板拖曳游標。		輕點兩下（速度和連按兩下滑鼠按鍵一樣），並在輕按第二次時，以手指接觸觸控板拖曳游標。
存取內容功能表		按一下。	



**注意：**所有插圖僅供參考。實際規格將以您實際購買的型號為準。



**注意：**使用觸控板時請注意保持手指和觸控板的清潔與乾爽。觸控板對手指移動相當敏感。因此，碰觸的動作愈輕，則回應效果愈佳。太過用力並不會加快觸控板的反應速度。



**注意：**預設的觸控板垂直與平行捲動功能為啓動狀態。您可以在 Windows 控制台底下的滑鼠設定下更改為停用狀態。



## 使用鍵盤

本鍵盤配備了大尺寸按鍵、一個內嵌數字鍵台\*、獨立的游標方向鍵、Windows 按鍵、功能鍵及特殊鍵。

### 鎖定鍵及嵌入式數字鍵台\*

鍵盤有三個鎖定鍵，讓您可以啓用或停用該功能。

鎖定鍵	說明
Caps Lock	啓用 Caps Lock 功能時，所有輸入的字母字元都會變成大寫。
Num Lock <Fn> + <F11>*	啓用 Num Lock 功能時，內嵌數字鍵台會變成數字模式。此時按鍵可提供計算機功能（包含常見數學運算符號 +、-、* 及 /）。當您需要輸入大量數字時，即可切換成此模式，以方便輸入數字。另一個更好的解決方法就是連接一個外接式數字鍵台。
Scroll Lock <Fn> + <F12>	啓用 Scroll Lock 功能時，螢幕會在您按 ↑ 或 ↓ 鍵時往上或往下移動一行。但 Scroll Lock 功能對某些應用軟體是不會發生效用的。

內嵌數字鍵台的功能，與桌上型電腦標準鍵盤的數字鍵台功能相同。數字可由位於數字鍵面右上角的小數字來表示。為使鍵面看起來單純些，並未在按鍵上印出控制游標鍵的符號。

欲執行的動作	Num Lock 燈亮時	Num Lock 燈暗時
使用內嵌數字鍵台的數字鍵	以正常方式輸入數字。	
使用內嵌數字鍵盤的游標控制鍵	要使用游標控制鍵時，請按住 <⇧ Shift> 鍵。	要使用游標控制鍵時，請按住 <Fn> 鍵。
使用主鍵盤上的按鍵	由內嵌數字鍵台輸入字母時，請一邊按住 <Fn> 鍵，一邊按下字母鍵。	以正常方式輸入數字。

\* 僅適用於特定機型

## 快速鍵

利用此電腦的快捷鍵或組合鍵可存取大部分的控制指令，例如：螢幕亮度和音量輸出。

若要使用快速鍵，請先按住 **<Fn>** 鍵，再按下組合鍵的另一按鍵。

快速鍵	圖示	功能	說明
<b>&lt;Fn&gt; + &lt;F3&gt;</b>		通訊鍵	啓用 / 停用電腦的通訊裝置 (通訊裝置將依組態而有所不同)。
<b>&lt;Fn&gt; + &lt;F4&gt;</b>		睡眠模式	讓電腦進入睡眠模式。
<b>&lt;Fn&gt; + &lt;F5&gt;</b>		螢幕顯示切換	在螢幕及外接顯示器 (如有連接) 之間 切換，或同時顯示。
<b>&lt;Fn&gt; + &lt;F6&gt;</b>		關閉顯示器	關閉顯示器螢幕背光，以節省電源。 按下任意鍵可返回。
<b>&lt;Fn&gt; + &lt;F7&gt;</b>		觸控板切換鈕	開啓 / 關閉內建觸控板。
<b>&lt;Fn&gt; + &lt;F8&gt;</b>		喇叭開關切換	開啓 / 關閉喇叭。
<b>&lt;Fn&gt; + &lt;F11&gt;</b>		NumLk	開啓或關閉內嵌數字鍵台 (僅適用於特定機型)。
<b>&lt;Fn&gt; + &lt;▷&gt;</b>		調高亮度	調高螢幕亮度。
<b>&lt;Fn&gt; + &lt;◁&gt;</b>		調低亮度	調低螢幕亮度。
<b>&lt;Fn&gt; + &lt;△&gt;</b>		提高音量	提高喇叭音量。
<b>&lt;Fn&gt; + &lt;▽&gt;</b>		降低音量	降低喇叭音量。
<b>&lt;Fn&gt; + &lt;Home&gt;</b>		播放 / 暫停	播放或暫停選取的媒體檔。
<b>&lt;Fn&gt; + &lt;Pg Up&gt;</b>		停止	停止播放選取的媒體檔。
<b>&lt;Fn&gt; + &lt;Pg Dn&gt;</b>		上一個	返回上一個媒體檔。
<b>&lt;Fn&gt; + &lt;End&gt;</b>		下一個	跳至下一個媒體檔。

# Windows 按鍵

鍵盤提供兩個可執行 Windows 特定功能的按鍵。

按鍵	說明
 Windows 按鍵	單獨按下本按鍵時，與按下 Windows 的「開始」按鈕功能相同，都可以打開「開始」功能表。與其他按鍵配合使用後可執行不同功能： <img alt="Windows key icon" data-bbox="358 238 385 258"/> <img alt="Windows key icon" data-bbox="358 263 385 283"/> >：開啓或關閉「開始」功能表 <img alt="Windows key icon" data-bbox="358 288 385 308"/> <img alt="D key icon" data-bbox="358 313 385 333"/> >：顯示「桌面」 <img alt="Windows key icon" data-bbox="358 338 385 358"/> <img alt="E key icon" data-bbox="358 363 385 383"/> >：開啓「檔案總管」 <img alt="Windows key icon" data-bbox="358 388 385 408"/> <img alt="F key icon" data-bbox="358 413 385 433"/> >：搜尋「檔案」或「資料夾」 <img alt="Windows key icon" data-bbox="358 438 385 458"/> <img alt="G key icon" data-bbox="358 463 385 483"/> >：循環切換「資訊看板」中的「Gadget」 <img alt="Windows key icon" data-bbox="358 488 385 508"/> <img alt="L key icon" data-bbox="358 513 385 533"/> >：鎖定電腦（如果您已連結到網域），或切換使用者（如果您尚未連接到網域） <img alt="Windows key icon" data-bbox="358 538 385 558"/> <img alt="M key icon" data-bbox="358 563 385 583"/> >：最小化所有視窗 <img alt="Windows key icon" data-bbox="358 588 385 608"/> <img alt="R key icon" data-bbox="358 613 385 633"/> >：開啓「執行」對話方塊 <img alt="Windows key icon" data-bbox="358 638 385 658"/> <img alt="T key icon" data-bbox="358 663 385 683"/> >：循環切換「工作列」上的程式 <img alt="Windows key icon" data-bbox="358 688 385 708"/> <img alt="U key icon" data-bbox="358 713 385 733"/> >：開啓 Ease of Access Center <img alt="Windows key icon" data-bbox="358 738 385 758"/> <img alt="X key icon" data-bbox="358 763 385 783"/> >：開啓 Window Mobility Center <img alt="Windows key icon" data-bbox="358 788 385 808"/> <img alt="Break key icon" data-bbox="358 813 385 833"/> >：顯示「系統內容」對話方塊 <img alt="Windows key icon" data-bbox="358 838 385 858"/> <img alt="Shift key icon" data-bbox="358 863 385 883"/> <img alt="M key icon" data-bbox="358 888 385 908"/> >：將已最小化的視窗復原到「桌面」 <img alt="Windows key icon" data-bbox="358 913 385 933"/> <img alt="Tab key icon" data-bbox="358 938 385 958"/> >：使用「Windows Flip 3-D」循環切換「工作列」上的程式 <img alt="Windows key icon" data-bbox="358 963 385 983"/> <img alt="Space key icon" data-bbox="358 988 385 1008"/> >：將所有「Gadget」顯示在前面並選取「Windows 資訊看板」 <img alt="Ctrl key icon" data-bbox="358 1013 385 1033"/> <img alt="Windows key icon" data-bbox="358 1038 385 1058"/> <img alt="F key icon" data-bbox="358 1063 385 1083"/> >：搜尋電腦（如果您正在線上） <img alt="Ctrl key icon" data-bbox="358 1088 385 1108"/> <img alt="Windows key icon" data-bbox="358 1113 385 1133"/> <img alt="Tab key icon" data-bbox="358 1138 385 1158"/> >：利用「Windows Flip 3-D」以方向鍵循環切換「工作列」上的程式



**注意：**某些捷徑可能無法如描述般正常運作（這必須視 Windows 的版本而定）。



應用程式鍵

開啓應用程式的內容功能表（和按下滑鼠右鍵作用相同）。

# 音訊

本電腦配備一組 32 位元高傳真音效並內建喇叭。

## Acer PureZone (僅適用於特定機型)

本系統可讓您享受到前所未有的熱情音效體驗，包括 Acer PureZone 技術和內建立體聲麥克風，具有波束形成及回音消除的功能。Acer PureZone 技術支援回音消除、波束形成及雜訊抑制，有利於錄製音效。若要設定您的麥克風，請按兩下 Windows 系統匣中的 Acer HD Audio Manager 圖示以執行 Acer HD Audio Manager。接著出現 Acer HD Audio Manager 對話方塊。按一下麥克風 (Microphone) 索引標籤，然後按一下麥克風效果 (Microphone Effects) 標籤。選取波束形成 (Beam Forming) 和回音消除 (Acoustic Echo Cancellation) 以設定麥克風特效。



注意：停用波束形成，以取得多音效來源輸入。

## Tuba (僅適用於特定機型)

專屬的 Tuba CineBass 重低音喇叭激盪出震撼的家庭劇院音效。以管狀樣式為主軸的創新設計，巧妙整合了重低音喇叭。

## 使用 Dolby Home Theater 提供環繞 / 多聲道音效 (僅適用於特定機型)

您的 Acer 筆記型電腦隨附提供 Dolby Pro Logic IIX、Dolby Digital Live、Dolby Headphone、Dolby Natural Bass 和 Dolby Sound Space Expander、Audio Optimization、High Frequency Enhancer 技術的 Dolby Home Theater<sup>®</sup> 音效增強功能，為您提供高品質的數位環繞音效，使您可以在真實、多聲道音訊環境下享受電影、遊戲和音樂。

### Dolby Pro Logic IIX

Dolby Pro Logic IIX 從任何立體聲 (雙聲道) 電影、音樂、電視或遊戲的音效來源創造了一種生動的 5.1 聲道環繞音效體驗。Dolby Pro Logic IIX 會審查信號，並使用這些資訊將音效擴大到多達 5.1 聲道，使其具有高度真實感、自然的環繞音效。

### Dolby Digital Live

Dolby Digital Live 會即時將個人電腦或遊戲主控台的任何音效訊號轉換為 Dolby Digital，可透過單一數位纜線方便地連接家庭劇院系統。使用者可以享受個人電腦或遊戲的音效娛樂透過家庭劇院接收器或其它配備 Dolby Digital 解碼技術的裝置，享受令人振奮的臨場感。

## Dolby Headphone

Dolby Headphone 可利用任何耳機組創造個人環繞音效體驗。播放音樂、電影和遊戲的音效將更廣闊、開放、令人印象深刻及改善聆聽的舒適性，使聆聽者感覺到身歷其境。

## Dolby Natural Bass

一種重低音系統，對大多數喇叭的低音回應提供高達八度的向下延伸。

## Dolby Sound Space Expander

一種音效層次增強器，可產生廣泛的立體聲影像，並提高樂器的區隔性，而不會因此而削減了混音器的中心。

# 影片

## 16:9 寬螢幕

您可以在家以 16:9 寬螢幕來呈現高清晰解析度的電影，享受前所未有的感官震撼。高飽和度的艷麗色彩保證能夠讓您體驗到絕佳的視覺效果。16:9 寬螢幕品質意味著熱衷於筆記型電腦娛樂的玩家們總算能夠享受如同家庭劇院所帶來的真實臨場感。

# 使用系統公用程式

## Acer Bio-Protection（僅適用於特定機型）

Acer Bio-Protection 指紋解決方案是一項內建於 Microsoft Windows 作業系統中的多功能指紋軟體套件。Acer Bio-Protection Fingerprint Solution 利用每個人的指紋獨特性，並運用了 Password Bank 集中式密碼管理、快速啟動應用程式 / 網站，和 Acer FingerLaunch 登入，來保護您的電腦，防止未經授權之使用。

使用 Acer Bio-Protection 指紋解決方案，您可以進一步保護您的個人電腦，同時也可以很方便地擦過您的指紋就能輕易地進入您的例行工作中！

請參閱 Acer Bio-Protection 說明檔案以獲得更多資訊。

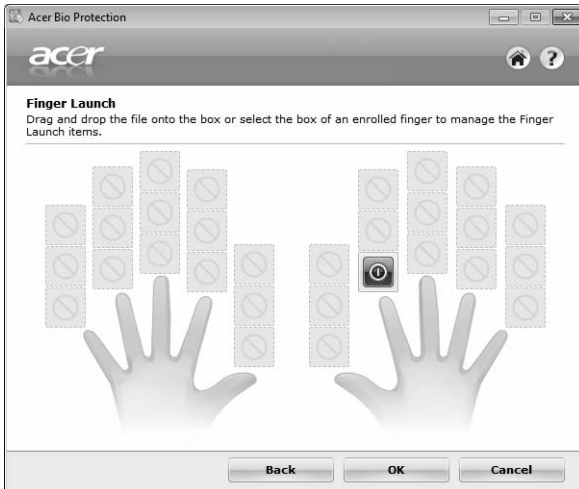

# Acer Backup Manager



注意：此功能僅適用於部分機型。

Acer Backup Manager 可讓您透過簡單的三步驟程序為整個系統或選取的檔案和資料夾建立備份副本，您還可以根據排程或隨時視需要執行備份。

若要啟動 Acer Backup Manager，請按下鍵盤上方的 Acer Backup Manager 鍵。或者，您也可以進入「開始」>「所有程式」>「Acer Backup Manager」>「Acer Backup Manager」。接著就會開啓「歡迎使用」畫面；這個畫面會引導您完成設定排程備份的三步驟。按一下「繼續」，以繼續進入接下來的畫面。按一下 + 按鈕並依畫面指示執行下列動作：

- 1 選取您想要備份的內容。您選取的內容越少，備份程序就會越快完成，但這樣卻會增加資料遺失的風險。
- 2 選取要儲存備份副本的位置。您必須選取外接式磁碟機或 D: 磁碟機；Acer Backup Manager 無法將備份儲存在來源磁碟機上。
- 3 選取您要 Acer Backup Manager 建立備份的頻率。

完成這三個步驟後，系統就會依據排程建立備份。您也可以按下 Acer Backup Manager 鍵，以手動方式建立備份。

如果您隨時想變更設定，只要從「開始」功能表中執行 Acer Backup Manager，然後依序完成以上的步驟即可。

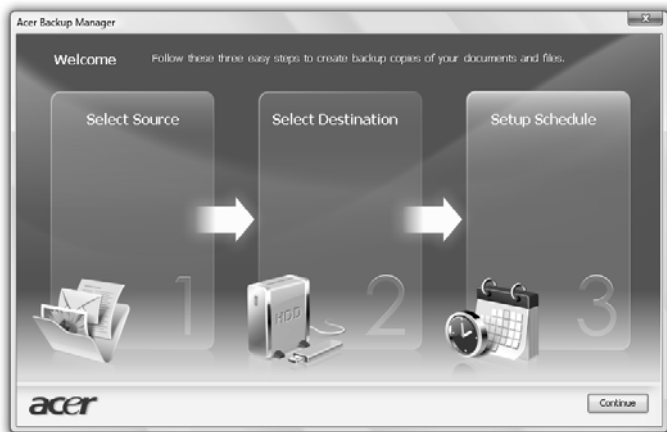

## 電源選項

本電腦內建一個電源管理單元，可監視系統活動。所謂系統活動是指牽涉下列一個或多個裝置的任何執行動作，包括鍵盤、滑鼠、硬碟、連接至電腦的周邊設備及視訊記憶體。若在指定的一段時間內，系統偵測不到任何動作（稱為閒置逾時），系統將會暫停一個或所有裝置的活動，以節省電力。

本電腦採用了支援進階組態與電源介面（Advanced Configuration and Power Interface：ACPI）的電源管理模式，可讓電腦節省最多電力，同時又可發揮最大效能。Windows 可替電腦處理所有省電的相關瑣事。

## Acer PowerSmart 鍵



注意：此功能僅適用於特定機型。

您可以透過 Acer PowerSmart 鍵來使用電腦顯示子系統的省電功能，以降低整體耗電量。當按下 Acer PowerSmart 鍵時會降低螢幕亮度，且繪圖晶片也會切換為較低的處理速度；另外，PCI 及 WLAN 也會切換到省電模式。

再次按下 Acer PowerSmart 鍵即可返回先前的設定。



# Acer eRecovery Management

Acer eRecovery Management 是一套可迅速還原系統的工具。您也可以備份 / 還原為出廠預設映像檔，並重新安裝應用程式及驅動程式。



**注意：**以下內容僅作一般參考之用。實際產品規格需以您實際購買的機型為準。

Acer eRecovery Management 包含以下功能：

- 1 備份：
  - 建立原廠預設光碟
  - 建立驅動程式與應用程式光碟
- 2 還原：
  - 將系統完整還原為原廠預設值
  - 還原作業系統和保留使用者資料
  - 重新安裝驅動程式或應用程式

本章節將指導您完成每個步驟。



**注意：**此功能僅適用於特定型號。對於沒有內建燒錄機的電腦，請在 Acer eRecovery Management 開始執行相關工作之前，先安裝一台外接式燒錄機。

若要使用 Acer eRecovery Management 的密碼保護功能來保護資料，您必須先設定密碼。您可以啟動 Acer eRecovery Management，並且按一下「設定」來設定密碼。



## 燒錄備份光碟

您可以從 Acer eRecovery Management 的「備份」頁面燒錄原廠預設影像或備份驅動程式和應用程式。

- 1 按一下「開始」>「所有程式」>「Acer」>「Acer eRecovery Management」。
- 2 Acer eRecovery Management 會開啓至「備份」頁面。

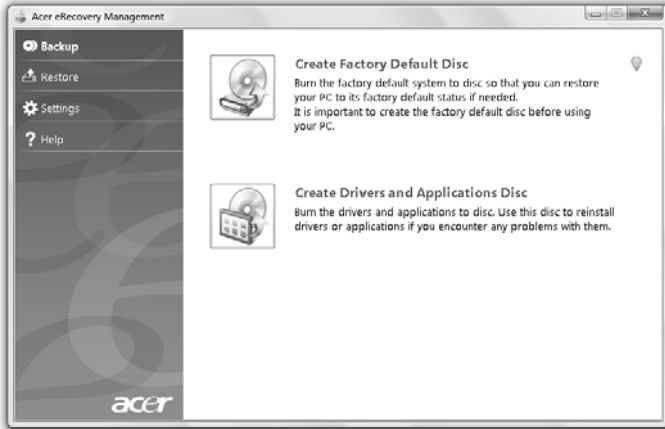

- 3 選取您要燒錄至光碟的備份類型（原廠預設值或驅動程式和應用程式）。
- 4 請依畫面指示說明完成所有步驟。



.....

**注意：**當您想要建立一片與原廠所寄給您一樣的開機光碟片（包括您電腦整個作業系統）時，建立原廠預設映像檔。如果您希望擁有可讓您瀏覽內容及安裝選取之驅動程式和應用程式的光碟，請改以建立驅動程式和應用程式的備份，但此光碟將無法用來開機。

## 還原

還原功能可讓您將系統還原或回復至原廠預設的影像，或先前建立的 CD 和 DVD 備份。您也可以為您的 ACER 系統重新安裝應用程式和驅動程式。

- 1 按一下「開始」>「所有程式」>「Acer」>「Acer eRecovery Management」。
- 2 按一下「還原」，以切換至「還原」頁面。

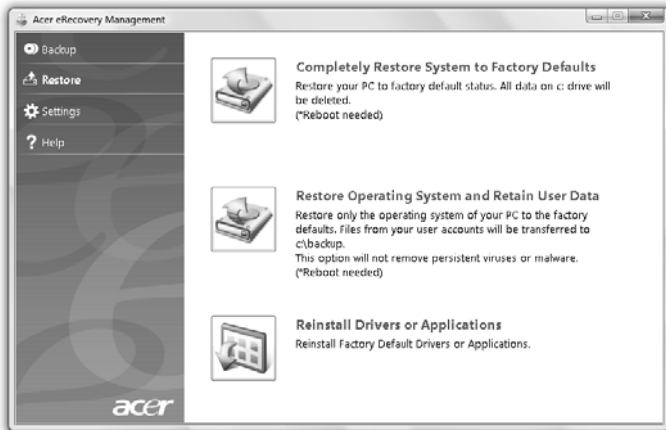

- 3 您可以選擇從原廠預設影像還原系統，或重新安裝應用程式和驅動程式。
- 4 請依畫面指示說明完成所有步驟。

## 從備份磁碟還原 Windows



注意：此功能僅適用於特定機型。

若要從先前燒錄的備份磁碟中還原 Windows，您必須先放入備份磁碟，接著從 BIOS Setup Utility 啟用「F12 開機功能表」。

- 1 啟動電腦，然後將第一張系統復原光碟放入光碟機中。重新啟動電腦。
- 2 啟動期間出現 Acer 標誌時，按下 **F2** 鍵進入 **BIOS Setup**，進入此處可設定系統參數。
- 3 使用向左和向右方向鍵選取「**主要**」子功能表。
- 4 使用向上和向下方向鍵選取「**F12 開機功能表**」。
- 5 使用 **F5** 或 **F6** 鍵將「**F12 開機功能表**」變更為「**啟用**」。
- 6 按下 **ESC** 鍵進入「**離開**」子功能表，在「**離開並儲存變更**」上按下 **ENTER**。再次按下 **ENTER** 鍵選取「**是**」。系統將會重新啟動。
- 7 重新啟動並出現 Acer 標誌時，按下 **F12** 鍵開啓「**開機功能表**」。您可以從此處選取開機裝置。
- 8 使用方向鍵選取「**IDE1\***」，然後按下 **ENTER** 鍵。接著就會從復原光碟安裝 Windows。
- 9 出現提示時，放入第二張復原光碟，然後遵照螢幕上的提示完成還原程序。
- 10 完成復原後，移除光碟機中的復原光碟。請務必先移除光碟再重新啟動電腦。

如果要設定供長期使用的開機優先順序，您應該選取「**開機**」子功能表。

- 1 啟動電腦，然後將第一張系統復原光碟放入光碟機中。重新啟動電腦。
- 2 啟動期間出現 Acer 標誌時，按下 **F2** 鍵進入 **BIOS Setup**，進入此處可設定系統參數。
- 3 使用向左和向右方向鍵選取「**開機**」子功能表。
- 4 使用向上和向下方向鍵選取「**IDE1\***」。
- 5 使用 **F6** 鍵將「**IDE1\***」裝置移至最高的開機優先順序，或使用 **F5** 鍵將其它裝置移至較低的開機優先順序。請確定「**IDE1\***」裝置具有最高的開機優先順序。
- 6 按下 **ESC** 鍵進入「**離開**」子功能表，在「**離開並儲存變更**」上按下 **ENTER**。再次按下 **ENTER** 鍵選取「**是**」。系統將會重新啟動。
- 7 重新啟動時，就會從復原光碟安裝 Windows。
- 8 出現提示時，放入第二張復原光碟，然後遵照螢幕上的提示完成還原程序。
- 9 完成復原後，移除光碟機中的復原光碟。請務必先移除光碟再重新啟動電腦。

# Acer Arcade Deluxe



注意：此功能僅適用於部分機型。

Acer Arcade Deluxe 是一款可播放音樂、相片和電影的播放器，還整合了社交網路工具。您可以使用 MediaConsole ( 假如有的話 ) 或觸控板來選取要享受的媒體類型，或透過 YouTube、Facebook 或 Flickr 等服務與好友分享。



- **相片** — 檢視儲存在硬碟或卸除式媒體上的相片。
- **影片** — 觀賞 DVD、VCD、Blu-Ray 電影、視訊短片或 YouTube 之類的供應商所提供的內容。
- **音樂** — 聆聽各種格式的音樂檔。



注意：在觀賞影片、光碟或幻燈片時，您的螢幕保護程式和省電功能將無法使用。

## 一般控制項

在觀賞視訊短片、電影或幻燈片時，若使用全螢幕解析度，便會在您移動指標時顯示兩個快顯控制面板。這些控制面板會在幾秒鐘後自動消失。「導覽控制項」面板會顯示在畫面的頂端，而「播放器控制項」面板會顯示在畫面的底端。

## 導覽控制項

若要返回至 Arcade 首頁，請按一下位於視窗右上角的「**首頁**」圖示 ，其他的按鈕（最小化、最大化、關閉）則可執行標準的個人電腦動作。

若要離開 Arcade，請按一下位於視窗右上角的「**關閉**」按鈕。

## 使用社交網站

如果您擁有支援的社交網站的帳號，便可以登入帳號，並直接從 Acer Arcade Deluxe 檢視這些帳號的更新資訊。第一次在「**相片**」或「**影片**」頁面中按一下其中一個社交網站連結時，系統會要求您輸入您在該網站上的使用者名稱和密碼。如果您勾選「**記住我**」，Acer Arcade Deluxe 便會記住您的登入資訊，並在您下次進入「**相片**」或「**影片**」頁面時自動顯示更新的内容。

若要分享内容，您也可以按一下「**分享**」圖示 。接著您就可以將相片和影片上傳到選取的網站、行動裝置或外接式儲存裝置。若要分享内容，請從清單中將縮圖拖放到您想要複製内容的目標網站或裝置。

## 相片

Acer Arcade Deluxe 可讓您逐個檢視或以幻燈片的方式檢視電腦上任何可用磁碟機裡的數位相片。按一下「**相片**」，開啓「**相片**」頁面；此頁面會顯示各張圖片及資料夾的縮圖。**按一下**資料夾即可開啓該資料夾。

若要檢視幻燈片，請開啓內含您要檢視之圖片的資料夾，選取所有或部份的圖片，並按一下「**播放**」圖示 。幻燈片會以全螢幕解析度播放。

您也可以按一下某個圖片，檢視單一圖片。這麼做會以全螢幕解析度開啓圖片。接著您便可以使用畫面上的控制項來進行縮放，以及朝四種方向平移。

## 視訊

按兩下您想要觀賞的電影或視訊短片的圖示。根據電腦上安裝的光碟機類型，您可以使用 Acer Arcade Deluxe 的「**劇院**」功能播放來自 Blu-Ray 光碟、標準 DVD 和影片 CD (VCD) 的電影。此播放器具有一般 DVD 播放器的功能和控制項。

當您將光碟放入 DVD 光碟機時，便會自動開始播放電影。若要控制電影的播放，當您移動指標時，視窗的底端將會顯示快顯播放器控制面板。

在檢視 DVD 時，快顯面板上會附加下列特殊控制項：

- DVD 功能表
- 字幕
- 語言
- 快照
- 角度

如果您在觀賞電影時移動滑鼠 / 游標，畫面底端將會顯示一個功能表列。此功能表列包含一些按鈕，可控制電影的播放、選取字幕、調整音量、選取聲軌語言，以及設定進階功能。



注意：可用的功能將視播放光碟所支援的功能而定。

按一下停止按鈕將會停止播放電影，並返回至「影片」畫面。畫面的底端的一些按鈕，可讓您將電影從其停止點繼續播放、重新從起點開始播放電影，或退出光碟。

## 播放器控制項

播放器控制項會顯示在視窗的底端，用於影片、幻燈片、電影和音樂。提供標準的播放控制項（播放、暫停、停止等），和音量控制項（靜音和提高 / 降低音量）。



注意：在播放光碟上的電影時，音量控制項的右邊會附加額外的控制項。這些控制項將在本指南的「劇院」一節中詳細說明。

## 音樂

為了便於存取收藏的音樂，請按一下「音樂」開啓「音樂」頁面。

選取包含您要聆聽之音樂的資料夾、CD 或類別。按一下「播放」可從頭開始聆聽整個內容，或從清單中選取您要聆聽的歌曲。

資料夾內的歌曲會在頁面頂端顯示為內含專輯資訊的清單，同時頁面底端的工具列會含有「播放」、「隨機」、「全部重複」、「視覺效果」、「音量」和「功能表」等控制項。視覺效果可讓您在聆聽音樂的同時觀賞電腦產生的視覺效果。

## 更新

按一下右上角的「設定」圖示可檢視關於資訊。「更新」標籤可讓您檢查並下載可用的更新軟體。

# 電池組

本電腦使用的電池組，可以在電池組充電後，持續長時間使用。

## 電池組特性

本電腦採用的電池組具備下列特性：

- 採用最新電池技術標準。
- 低電量警告功能。

只要您將電腦連接到 AC 電源轉換器，電池就會開始充電。本電腦支援充電時使用功能，因此您可以一邊充電，一邊繼續使用電腦。但是，如果在關機狀態下充電，則會大大縮短充電時間。

在您旅行或斷電時，電池組是隨時可以派上用場的得力幫手。因此我們建議您可以另外再選購一顆完全充電的電池組，以作為不時之需。如需購買電池組，請與當地經銷商聯絡。

## 強化電池使用壽命

筆記型電腦的電池與一般電池相同，都是消耗品。表示都有一定的使用時間，其性能會隨著使用時間的越長而逐漸降低。為強化電池使用壽命，請參閱下列建議設定。

### 新電池組使用限制

當第一次使用電池組之前，您應依下列步驟為其進行調整動作：

- 1 請先不要開機，將新電池組插入電腦中。
- 2 將 AC 電源轉換器接上電腦與電源，將電池完全充滿電。
- 3 拔掉 AC 電源轉換器。
- 4 使用電池電源打開電腦，並開始使用。
- 5 直到電池完全放電，出現電量不足警告訊息。
- 6 重新接上 AC 電源轉換器，並再次對電池進行完全充電。

重複上述步驟，直至電池完全充放電三次。

對於所有新電池組，或長時間未使用的電池，我們建議您務必執行此步驟。如果電腦會閒置不用達兩週以上，建議您務必先將電池組取出。





警告：切勿將電池組擺置於 0°C (32°F) 以下，或 45°C (113°F) 以上的溫度。否則異常溫度會影響電池組的使用效能。

在進行電池調整後，您的電池就可以接受最大化充電作業。如果未執行這個調整動作，電池即使充滿電，也可能不是最大化充電量，更會縮短電池使用壽命。

此外，在下列情況中使用電池，也會影響電池使用壽命：

- 當電池置於電腦內時，卻仍持續使用 AC 電源。如果您要使用 AC 電源，建議您先取出完全充電後的電池組。
- 未依新電池組使用限制中的方式進行完全放電和充電。
- 經常使用電腦。使用電池時間越長，當然其使用壽命也會更短。標準電池組約可充放電 300 次。

## 安裝和移除電池組



重要！在移除電池組之前，如果您還想繼續使用電腦，請接上 AC 電源轉換器。否則，請先關機。

安裝電池組：

- 1 請將電池組對準電池槽前緣，要確定先插入的是有接頭的一端，並且電池的頂面要朝上。
- 2 將電池輕輕地推入電池槽內，直至電池固定位置為止。

移除電池組：

- 1 滑動電池釋放開關。
- 2 從電池槽中取出電池組。

## 電池充電

若要對電池充電時，請先確定電池是否已正確安裝至電池槽中。再將 AC 電源轉換器連接至電腦，並將另一端連接到牆壁上的主電源插座。當電池充電時，您仍然可以繼續以 AC 電源操作電腦。但是，如果在關機狀態下充電，則會大大縮短充電時間。



注意：我們建議您在使用的前一天對電池充電。在您旅行前整晚對電池充電，好讓您第二天出門可以攜帶完全充滿電的電池組。

## 檢查電池電量

Windows 電源計量器顯示目前剩餘電池電量。只要將游標指向工具列上的電池 / 電源計量器圖示，就可以看到目前電池的剩餘電量。

## 最佳化電池使用壽命

最佳化電池使用壽命可以讓您充分利用電池效能，以延長充電週期，提高充電效率。以下是我們的建議事項：

- 另外選購一組電池組。
- 盡可能使用 AC 電源轉換器，以保留電池電力，供旅行之需。
- 如果未使用 PC 卡，請將其退出，因為會耗電（視型號而定）。
- 請將電池置放在涼爽、乾燥的地方。建議的溫度為 10°C（50°F）到 30°C（86°F）。  
太高的溫度會加速電池自放電過程。
- 過度充電也會縮短電池使用壽命。
- 請隨時檢查您的 AC 電源轉換器並注意電池使用情況。

## 低電量警告

在使用電池電源時，請隨時注意 Windows 工具列上的電源計量器情況。



**警告：**當出現低電量警告訊息後，請儘速接上 AC 電源轉換器。如果電池電量完全用盡，電腦就會關機，屆時所有未儲存的重要資料都會遺失。

下表列出當出現低電量警告訊息時的因應之道：

狀態	建議動作
可使用 AC 電源轉換器與電源插座。	<ol style="list-style-type: none"> <li>1. 請將 AC 電源轉換器連接到電腦，再將另一端連接到主電源。</li> <li>2. 儲存所有需要的檔案。</li> <li>3. 繼續剛剛的工作。</li> </ol> <p><b>如果想快速充電，請先關閉電腦。</b></p>
可使用另一個已完全充電的電池組。	<ol style="list-style-type: none"> <li>1. 儲存所有需要的檔案。</li> <li>2. 關閉所有應用程式。</li> <li>3. 關閉作業系統並關閉電腦電源。</li> <li>4. 更換新的電池組。</li> <li>5. 重新啟動電腦，並繼續剛剛的工作。</li> </ol>
沒有 AC 電源轉換器和電源插座可使用。並且也沒有備用的電池組。	<ol style="list-style-type: none"> <li>1. 儲存所有需要的檔案。</li> <li>2. 關閉所有應用程式。</li> <li>3. 關閉作業系統並關閉電腦電源。</li> </ol>

# 移動您的筆記型電腦

本節主要告訴您，一旦需要攜帶電腦外出使用時，必須注意的事項。

## 移除與其他裝置的連接

依照下列步驟來移除電腦與外接裝置的連接：

- 1 儲存目前開啓中的檔案。
- 2 從磁碟機中取出任何媒體、磁片或光碟片。
- 3 關機並關閉電源。
- 4 關上螢幕。
- 5 拔掉 AC 電源轉換器的電源線。
- 6 拔掉鍵盤、滑鼠、印表機、外接顯示器，及其他外接裝置的連接線。
- 7 若有使用 Kensington 安全鎖，請拔掉。

## 移動電腦

若僅需短距離內移動電腦時，例如，從您的辦公桌到會議室。

### 前置作業

移動電腦之前，首先關上螢幕讓電腦進入睡眠模式。現在您可以安全地將電腦帶到同一棟大樓的其它地方了。要讓電腦離開睡眠模式，只要打開顯示幕，按一下電源按鈕即可。

若要將電腦帶到客戶的辦公室或其它大樓，您可選擇先將電腦關機：

按一下「開始」然後按一下「關機」。

- 或是 -

您可以按下 <Fn> + <F4> 鍵，讓電腦進入睡眠模式。然後關上螢幕。

當您準備要再使用電腦時，打開顯示幕，按一下電源按鈕後即可。



**注意：**若睡眠指示燈是熄滅的，表示電腦正處於休眠模式並已關閉電源。若電源指示燈是熄滅的，但是睡眠指示燈亮著，代表電腦已進入睡眠模式。在這兩種情況下，都可按一下電源按鈕以喚醒電腦。請注意，當電腦進入睡眠模式中一段時間後，就會進入休眠模式。

## 帶著電腦參加會議

如果會議時間較短，您只需要攜帶您電腦本體即可。如果會議時間較長，或是電池電力並不充足，請攜帶 AC 電源轉換器，以便使用會議室的電源插座來充電。

若會議室沒有電源插座，當不使用電腦時，請讓電腦進入睡眠模式以節省電力。當不使用電腦時，可按下 **<Fn> + <F4>** 或闔上螢幕，讓電腦進入睡眠模式。若要繼續使用，請打開顯示幕（若闔上的話）；然後按一下電源按鈕即可。

## 帶著電腦回家

當您要辦公室與家裡之間往返時，你該準備些什麼呢？

### 前置作業

在拔掉本電腦與其他裝置的連接線後，請依下列步驟準備將電腦帶回家：

- 從光碟機中移除所有媒體和光碟。否則在往返路程中，光碟可能會損傷裝置的讀取磁頭。
- 將電腦放在保護盒中，如此可預防電腦因滑落所產生的碰撞傷害。



小心：避免將其他物件壓在螢幕上。下壓的力量可能會損壞螢幕。

### 攜帶物品

除非您家中已備有下列物品，否則請記得攜帶：

- AC 電源轉換器和電源線
- Quick start up guide

### 特殊考量事項

當您帶著電腦往返於家中與辦公室之間時，應有下列保護措施：

- 隨身攜帶電腦，以將溫度變化影響降至最低。
- 若有一段長時間不使用電腦，也無法隨身攜帶電腦時，請將電腦放置於後車廂，避免放置車內造成電腦過熱。
- 溫度和濕度的變化可能會導致冷凝現象。在開機前，請讓電腦恢復到室溫狀態，檢查螢幕是否有冷凝現象。若溫度變化大於 10 °C (18 °F) 時，請先讓電腦慢慢地恢復到室溫的狀態。可能的話，請先將電腦放在介於室溫和戶外溫度之間的环境中 30 分鐘。

## 設置家庭辦公室

如果您經常在家中使用電腦，最好再購買一個備用的 AC 電源轉換器。有了備用的 AC 電源轉換器，攜帶電腦時重量就更輕了。

如果您家中使用電腦時間會很長，可考慮加裝外接鍵盤、螢幕或滑鼠。

## 帶著電腦出差

當您要帶著電腦長距離移動時，例如，從您的辦公室到客戶的辦公大樓，或是在當地旅遊。

### 前置作業

請依照攜帶電腦回家的方式來進行前置作業。請確定電腦的電池已充電完畢。如果您帶電腦入出境時，機場的安檢人員可能會要求您開機檢查。

### 攜帶物品

請記得攜帶下列物品：

- AC 電源轉換器
- 電力充足的備用電池組
- 如果您打算使用其他印表機，請攜帶該印表機驅動程式

### 特殊考量事項

除了攜帶電腦回家的原則外，出差時的電腦保護原則如下：

- 將電腦視為隨身行李貼身攜帶。
- 如果可以，請在通過機場的安全檢查時，請檢查人員手動幫您檢查電腦。機場的 X 光檢查是安全的，但請不要讓電腦通過金屬探測器。
- 避免讓磁片暴露在手握式金屬探測器。

## 帶著電腦到國外出差

要帶著電腦出國時。

### 前置作業

請依照一般出差的方式來進行前置作業。

## 攜帶物品

請記得攜帶下列物品：

- AC 電源轉換器
- 適用於出差當地的電源線
- 電力充足的備用電池組
- 如果您打算使用其他印表機，請攜帶該印表機驅動程式
- 購買證明，萬一海關需要檢查時可派上用場
- 國際旅約保固（ITW 護照）

## 特殊考量事項

與帶著電腦出差時的考量事項相同。此外，如果是到國外出差，也請特別注意下列事項：

- 到其他國家出差時，檢查當地電壓與您使用的 AC 電源轉換器之電源線規格是否相符。如果不相符，請就近購買一條適用於當地電壓，且可以與 AC 電源轉換器使用的電源線。不要使用電壓轉換器轉換電壓。
- 如果您使用數據機，也請檢查一下您的筆記型電腦數據機及所使用的連接頭，是否和您所在當地的電信系統相符。

# 保護您的電腦

您的電腦是您一項珍貴的資產，所以您需要學習如何保護與照顧它。

我們提供了硬體和軟體安全鎖來保護電腦，包括電腦安全鎖和密碼設定。

## 使用電腦安全鎖

本筆記型電腦配備一個安全鎖插槽可讓您連接 Kensington 相容的電腦安全鎖。

將電腦安全鎖電纜線繞著無法移動的物品打個圈，例如，桌子或鎖住的抽屜把手。再將鎖插入鎖孔中，並轉動鑰匙以便上鎖。另外一些沒有鑰匙鎖孔的機型，也可提供使用者來選擇。

## 使用密碼

密碼可以防範您的電腦被他人冒用。設定好這些密碼後，可以建立數道不同等級的防範措施，以保護您的電腦及資料：

- **Supervisor Password**（管理員密碼）可避免他人擅自使用 BIOS 公用程式。一旦設定完成，下次要進入 BIOS 公用程式時，必須先鍵入此密碼。請參閱第 36 頁的「BIOS 公用程式」。
- **User Password**（使用者密碼）可避免他人擅自使用電腦。若將此密碼搭配開機密碼與從休眠狀態中回復的回復密碼，將可達到最大的防護效果。
- **Password on Boot**（開機密碼）可避免他人擅自使用電腦。若將此密碼搭配開機密碼與從休眠狀態中回復的回復密碼，將可達到最大的防護效果。



**重要！**請勿忘記 Supervisor Password（管理員密碼）！若忘記密碼，請與您的經銷商或授權服務中心連絡。



## 輸入密碼

當密碼已設定，在螢幕中間會出現一個密碼輸入方塊。

- 若已設定 Supervisor Password（管理員密碼），當開機後按下 <F2> 鍵進入 BIOS 公用程式時，就會出現一個密碼輸入方塊。
- 輸入 Supervisor Password（管理員密碼），並按 <Enter> 鍵進入 BIOS 公用程式內。若密碼輸入錯誤，將會出現錯誤訊息。請再輸入一次，並按下 <Enter> 鍵。
- 若已設定 User Password（使用者密碼），並且啓用 Password on boot 參數，則開機時將會出現一個密碼輸入方塊。
- 輸入 Supervisor Password（管理員密碼），並按 <Enter> 鍵進入 BIOS 公用程式內。若密碼輸入錯誤，將會出現錯誤訊息。請再輸入一次，並按下 <Enter> 鍵。



**重要！**您有三次輸入密碼的機會。如果三次都輸入失敗，系統將會停機。按住電源按鈕四秒即可強制關機。接著重新開機，再試一次。

## 設定密碼

您可以利用 BIOS 公用程式來設定密碼。

# 透過選購品擴充

本筆記型電腦提供您一個全新完整的行動運算體驗。

## 連線用選購項目

連接埠可讓您將周邊裝置和筆記型電腦互相連接，其作用和桌上型電腦的連接埠相同。有關如何將其它外接裝置連接到電腦的詳細說明，請參閱下列章節，以獲取更詳細資訊。

### 傳真 / 資料數據機（僅適用於特定機型）

本電腦內建了 V.92 56 Kbps 傳真 / 資料數據機（僅適用於特定機型）。



.....

**警告！** 本數據機埠與數位電話線並不相容。如果將數位電話線連接到本數據機埠，可能會導致數據機損壞。

要使用傳真 / 資料數據機時，請用電話線連接數據機埠到電話插孔。

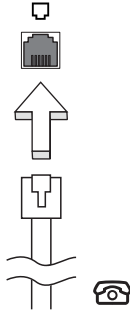

.....

**警告！** 請使用符合使用國當地規格的電話線。

## 內建網路功能

內建網路功能，可讓電腦連接至乙太網路架構的區域網路。

要使用網路功能，請將網路線從電腦機身的乙太網路（RJ-45）埠，連接到區域網路中的網路埠或集線器。

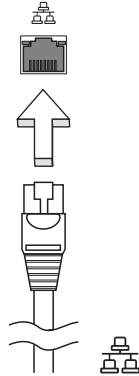

## CIR 紅外線埠（僅適用於特定機型）

電腦的消費性紅外線（CIR）埠是用來接收從遙控器或其他具有 CIR 功能的裝置所發射的訊號。

## 通用序列匯流排 (USB)

USB 2.0 埠為讓您串接其他 USB 周邊裝置，且不需要佔用珍貴系統資源的高速序列匯流排。

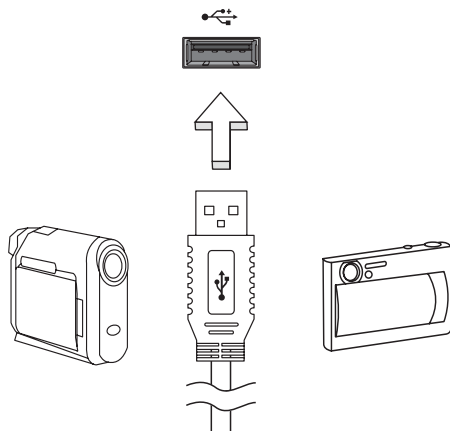

## IEEE 1394 埠 (僅適用於特定機型)

本電腦的 IEEE 1394 埠可讓您連接一台 IEEE 1394 相容裝置，例如攝錄影機或數位相機。如需詳細資訊，請參閱攝錄影機或數位相機的使用手冊。

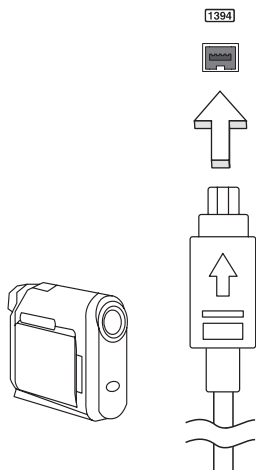

## 高畫質多媒體介面（僅適用於特定機型）

HDMI（高畫質多媒體介面）是一種業界支援、無壓縮、之全數位影音介面。HDMI 是以一條訊號線作為相容數位影音來源（例如機上盒、DVD 放影機和 A/V 接收器）和相容數位音樂和 / 或視訊播放器（例如數位電視 (DTV)）之間的介面。

使用您電腦上的 HDMI 連接埠來連接高級影音設備。利用單一訊號線做快速連接，並且減少雜亂過多的纜線。



## ExpressCard（僅適用於特定機型）

ExpressCard 是目前最新版本的 PC 卡。這種更小型且更快速的介面將您電腦的使用及擴充性能更進一步的提升。

ExpressCard 支援為數眾多的擴充選項，包含快閃記憶體介面卡、電視影像擷取卡、藍芽通訊及 IEEE 1394B 介面卡。ExpressCard 亦支援 USB 2.0 與 PCI Express 相容的應用程式。



**重要！** ExpressCard 有 ExpressCard/54 與 ExpressCard/34（54 厘米與 34 厘米）兩種不同類型，而功能會各有差異。並不是所有 ExpressCard 插槽都可同時支援兩種類型。有關如何安裝 ExpressCard 及使用其功能，請參閱該卡的使用手冊。

## 安裝 ExpressCard

將 ExpressCard 插入插槽後輕輕將之推至定位。

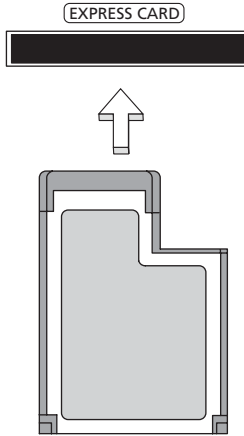

## 移除 ExpressCard

在移除 ExpressCard 前：

- 1 請結束使用 ExpressCard 的應用程式。
- 2 左鍵點一下工作列上的移除硬體圖示，並停止該卡的操作。
- 3 輕輕將卡壓進插槽後放開可將該卡彈出。即可將卡自插槽處拉出。

## 安裝記憶體（僅適用於特定機型）

請依下列步驟來安裝記憶體：

- 1 關機並拔掉 AC 電源轉換器（若有連接），再移除電池組。接著將電腦翻轉過來，使其底部朝上以便安裝記憶體。
- 2 鬆開記憶體插槽蓋上的螺絲，接著向上提起並移除該插槽蓋。

- 將記憶體模組以斜角方式插入插槽中 (a)，並輕輕往下壓直到卡緊定位 (b)。

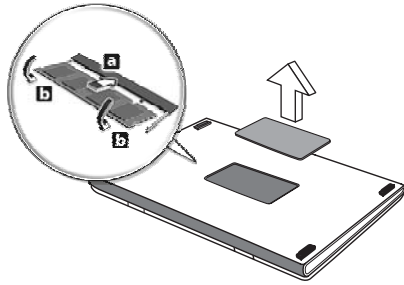

- 關上記憶體插槽蓋並鎖回螺絲。
- 重新安裝電池組和連接 AC 電源轉換器。
- 開啓電腦電源。

電腦會自動偵測並重新設定總記憶體大小。如需協助，請洽詢 Acer 經銷商或專業的技術人員。

## 利用 Windows Media Center 享受電視所帶來的樂趣



注意：此功能僅適用於特定機型。

安裝 Windows Media Center Edition 或 InstantOn Arcade 的電腦可用來收看电视及存取影片内容（經由聲音 / 影片連接到外部裝置，例如攝影機）。

## 選擇輸入類型

您可藉由 DVB-T 數位天線（視型號而定）、PAL/SECAM 或 NTSC 接頭來與聲音 / 影片連線。請參閱相關的章節以便獲得更多資訊。

## 利用選購的 DVB-T (數位電視) 天線 (視型號而定) 收看電視

DVB-T 數位電視是國際標準的技術，一般是利用數位格式來傳輸地面電視廣播服務。在許多國家中，其已經逐漸取代類比電視廣播。DVB-T 數位天線可與 Windows Media Center 搭配使用；如此一來，您便可在筆記型電腦上收看當地的 DVB-T 數位電視廣播。

### 連接數位天線

- 1 將天線電纜插入電腦的 RF 插孔。

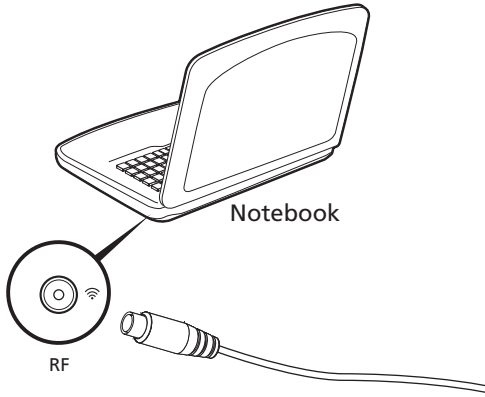

**注意：**請勿纏繞天線電纜。將天線電纜拉長 20 公分，以便獲得較佳的訊號品質。



## 利用外部天線或電纜插座收看電視

您可在電腦上利用傳統的電視電纜（連接到外部天線或電纜插座）來收看電視。

### 連接天線電纜

若要連接電纜：

- 1 將天線插頭插入電腦的 RF 插孔。
- 2 將另一端連接到電視電纜；若有需要的話可使用電纜轉接頭。

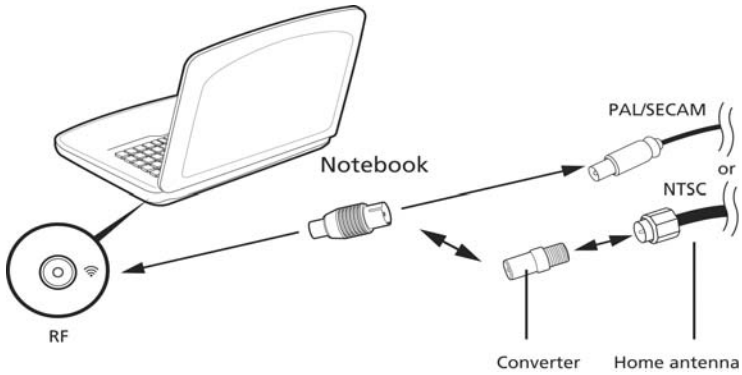

**重要！** 在連接天線電纜之前，請確定您已經使用適合當地電視廣播的電纜系統。

## BIOS 公用程式

BIOS 公用程式是內建於電腦 BIOS 內的硬體架構程式。

在您購買本電腦時，所有組態均已確設定並最佳化，因此您不需再特別執行 BIOS 公用程式。但萬一遇到組態問題，您還是可以執行本公用程式。

要啓用 BIOS 公用程式，請在 notebook PC 標誌出現後，並於進行開機自我測試（Power-On Self Test; POST）過程時，按下 <F2> 鍵。

### 開機順序

若要在 BIOS 公用程式內設定開機順序，請先進入 BIOS 公用程式。然後從螢幕上方的主選單中選擇「**Boot**」。

### 啓用 disk-to-disk recovery

若要啓用 disk-to-disk recovery 回復作業（硬碟回復），請先進入 BIOS 公用程式。然後從螢幕上方的主選單中選擇「**Main**」。並在螢幕下方找到「**D2D Recovery**」選項，使用 <F5> 和 <F6> 鍵將此值設定成「**Enabled**」。

### 密碼

若要設定開機密碼，請先進入 BIOS 公用程式。然後從螢幕上方的主選單中選擇「**Security**」。找到「**Password on boot:**」選項，使用 <F5> 和 <F6> 鍵來啓動此功能。

## 使用軟體

### 播放 DVD 影片



**注意：**此功能僅適用於特定機型。

如果光碟機槽已安裝了 DVD 光碟機，您就可以在電腦上播放 DVD 影片。

- 1 退出 DVD 光碟機托盤，放入 DVD 光碟，接著關上 DVD 光碟機托盤。



**重要！**當您第一次執行 DVD 播放程式時，程式會要求您輸入區碼。DVD 碟片共分為 6 區。一旦您的電腦設好區碼後，就只能播放該區碼的 DVD 碟片。您最多可以設定區碼五次（包括第一次），最後一次所設定的，就會成為永久的區碼。回復硬碟也無法重設區碼的次數。請參閱下列的 DVD 影片區碼分類表。

- 2 等待幾秒鐘後，電腦就會自動開始播放 DVD 影片。

區碼	國家或地區
1	美國、加拿大
2	歐洲、中東、南非、日本
3	東南亞、台灣、南韓
4	拉丁美洲、澳大利亞、紐西蘭
5	舊蘇聯、非洲各地、印度
6	中華人民共和國



**注意：**要變更區碼，請在 DVD 光碟機中放入不同區碼的 DVD 碟片。如需更多資訊，請參閱線上說明。

# 常見問題

以下列出使用本電腦時，可能會發生的情況，並提供簡單的解決方法。

我按下電源按鈕，電腦卻未啟動或開機。

檢查電源指示燈：

- 如果指示燈沒亮，表示電腦沒有接上電源。請依下列逐項檢查：
  - 若您是使用電池組，有可能是電量不足，導致無法正常供電給電腦。這時，請接上 AC 電源轉換器，讓電池組開始重新充電。
  - 若您是使用 AC 電源轉換器，請檢查 AC 電源轉換器兩端是否有鬆脫，是否正確連接到電腦及電源插座。
- 如果指示燈亮著，請檢查：
  - 若有連接外接式 USB 軟碟機時，檢查是否有非開機（系統）磁片在軟碟機中？若有，請將磁碟片抽出，或是更換一張開機磁片，接著再按下 **<Ctrl> + <Alt> + <Del>** 重新開機。

顯示幕上沒有出現任何影像。

本電腦的電源管理系統，為了節省電力，會將螢幕自動變暗。只要按下任何按鍵即可回復正常的螢幕顯示。

如果按下任何按鍵仍無法回復正常螢幕，有可能是下列情況：

- 螢幕亮度調得太低。按一下 **<Fn> + <▷>**（增加）以調整螢幕亮度。
- 螢幕顯示輸出可能設定為外接顯示器。按一下螢幕顯示切換鍵 **<Fn> + <F5>**，將顯示螢幕切換回電腦。
- 若睡眠指示燈亮著，表示本電腦正處於睡眠模式。按一下電源按鈕後放開即可喚醒電腦。

電腦音效沒有作用。

請依下列逐項檢查：

- 音量可能設為靜音。請檢查 Windows 工作列上的音量控制圖示。如果該圖示被畫上橫線，點選該圖示，並取消「全部靜音」選項。
- 音量可能調得太低。請檢查 Windows 工作列上的音量控制圖示。或是使用電腦上的音量控制鍵來調高音量。
- 如果耳機或是外接喇叭連接到電腦的音訊輸出插孔，則內建喇叭將會自動關閉。

我想要在不開機的情況下，退出光碟機托盤。

在光碟機上有一個手動的緊急退出孔。只要將迴紋針或筆尖插入該退出孔並向內推，即可退出光碟機托盤。

鍵盤沒有回應。

試著把外接式鍵盤連接到電腦的 USB 埠。如果可使用，請與您的經銷商或是授權服務中心連繫，讓他們檢查內部鍵盤連接線是否脫落。

印表機無法正常工作。

請依下列逐項檢查：

- 請確認印表機是否有連接電源插座，且印表機電源已開啓。
- 依據您使用的電腦連接埠類型（USB 或平行埠），請確認印表機傳輸線兩端是否有正確連接到電腦與印表機的連接埠。

我想在不使用 recovery CD 的情況下，進行系統回復作業。



**注意：**如果您的系統使用的是多國語言版本，未來的復原工作將只使用您設定開機時所使用的作業系統及語言作為標準。

本系統回復作業將幫助您還原本筆記型電腦在出廠時，系統磁碟機（C:）內所安裝的作業系統、應用程式及驅動程式。請依照下列步驟來重建 C: 磁碟機。（C: 磁碟機將會被重新格式化，而所有儲存於其中的資料也會被刪除）。因此，強烈建議您在進行系統回復作業前，務必先備份所有重要資料和檔案。

在開始進行回復作業前，請先檢查下列 BIOS 設定。

- 1 請檢查「Acer disk-to-disk recovery」是否已啓用或停用。
- 2 請確認在「Main」選單中的「D2D Recovery」選項設定為「Enabled」。
- 3 退出 BIOS 公用程式並儲存變更。接著，系統將會自動重新啓動。



**注意：**要啓用 BIOS 公用程式，請在開機自我測試（POST）過程中按下 <F2>。

如何啓動回復作業：

- 1 使用系統公用程式。
- 2 當 Acer 標誌出現時，請同時按下 <Alt> + <F10> 鍵，以進入回復作業程序。
- 3 依螢幕指示來操作系統回復工作。



**重要！**此功能在您硬碟的隱藏磁碟分割中佔了 15 GB 的空間。

## 服務需求

### 國際旅遊保固 (International Travelers Warranty; ITW)

本電腦提供一年國際旅約保固 (ITW)，讓您在旅遊期間可獲得最大的保固與服務。我們遍佈全球的服務網，都將隨時為您伸出援手。

ITW 護照隨著本電腦一起出售。這本護照包括了所有您需要知道的 ITW 內容規定。此外還附了一份可以隨時諮詢的授權服務中心表。只要信手讀來，處處皆顯示我們的用心。

請隨身攜帶您的 ITW 護照，特別是當您到有我們支援中心的地區旅遊時。請將購買證明放在 ITW 護照的封套裡。

如果您所到之處，並沒有宏碁的授權 ITW 服務站，您可以與我們全球辦公室連絡。全球網際網路服務，請造訪 <http://global.acer.com>。

### 在您撥電話之前

當您要撥電話到 Acer 線上服務時，請在您電腦前檢查下列資訊是否齊全。由於您的配合，我們可省卻大量的通話時間，並且有效率地解決您的問題。如果您的電腦回報有錯誤訊息或嗶聲，請隨即將畫面（或嗶聲的次數及長短順序）上的錯誤訊息抄下來。

下面資料便是您必須提供的資訊：

姓名：\_\_\_\_\_

地址：\_\_\_\_\_

電話號碼：\_\_\_\_\_

電腦名稱及型號：\_\_\_\_\_

產品序號：\_\_\_\_\_

購買日期：\_\_\_\_\_

# 故障排除

本章將告訴您如何正確處理常見的系統故障問題。當發生問題時，請先詳細閱讀本章，再決定是否撥打電話尋求技術支援。當發生嚴重的故障時，可能需要拆開電腦。但是，切勿自行拆解電腦。請與經銷商或授權服務中心連繫，尋求協助。

## 疑難排解提示

本筆記型電腦內含進階設計，可於螢幕上提供錯誤訊息報告，幫助您解決問題。

如果系統報告了一個錯誤訊息，或發生了錯誤情形，請參閱下列「錯誤訊息」。如果問題無法解決，請與經銷商聯繫。詳情請參閱第 40 頁的「服務需求」。

## 錯誤訊息

如果您接收到錯誤訊息，請記下訊息，並採取正確步驟。下表依照英文字母的先後順序列出了錯誤訊息及建議的解決方法。

錯誤訊息	正確步驟
CMOS battery bad	請與經銷商或授權服務中心聯繫。
CMOS checksum error	請與經銷商或授權服務中心聯繫。
Disk boot failure	請將系統（開機）磁片放入軟碟機（A:）中，然後按下 <Enter> 來重新開機。
Equipment configuration error	按下 <F2>（於 POST 中）來進入 BIOS 公用程式；然後按下 <b>Exit</b> 來結束並重新設定電腦。
Hard disk 0 error	請與經銷商或授權服務中心聯繫。
Hard disk 0 extended type error	請與經銷商或授權服務中心聯繫。
I/O parity error	請與經銷商或授權服務中心聯繫。
Keyboard error or no keyboard connected	請與經銷商或授權服務中心聯繫。
Keyboard interface error	請與經銷商或授權服務中心聯繫。
Memory size mismatch	按下 <F2>（於 POST 中）來進入 BIOS 公用程式；然後按下 <b>Exit</b> 來結束並重新設定電腦。

如果您在執行過更正動作之後仍然遇到問題，請與您的經銷商或授權服務中心聯繫以獲得協助。某些問題可以使用 BIOS 公用程式來解決。

# 規範和安全注意事項

## FCC 聲明

本產品經過測試並判定符合 B 級數位設備限制，且遵照 FCC 條例第 15 節。該限制是為了提供合理保護，避免住宅安裝時引起有害干擾而設計的使用條件。本產品會產生、使用並發射無線電頻率能量，若您未按指示來安裝與使用，可能會對無線電通訊造成有害干擾。

然而，我們無法保證一些特定的安裝方式不會發生干擾。如果本產品對收音機或電視接收造成有害干擾（可經由打開或關閉本產品而確認），則使用者可嘗試利用下列方式進行調整：

- 移動接收天線的角度或位置
- 增加裝置與接收器之間的距離
- 不要共用裝置與接收器的電源插座
- 如需協助，請洽詢經銷商或專業的收音機 / 電視技術人員

## 注意：遮蔽型電線

本產品與其它電腦裝置之間的連接，必須使用遮蔽型電線以符合 FCC 規定。

## 注意：周邊裝置

僅通過認證且符合 Class B 限制的周邊裝置（輸入 / 輸出裝置、終端機、印表機等）方能與本產品搭售。若與其他未經認證的週邊裝置共同使用時，可能會干擾收音機與電視的接收。

## 警告

未經製造廠商許可的變更或修改可能導致使用者喪失操作本產品的權利，此授權係由聯邦通訊委員會（Federal Communications Commission）所賦予。

## 數據機（僅適用於特定機型）

### TBR 21

本產品已通過驗證 [Council Decision 98/482/EC - "TBR 21"]，可經由單一終端連線至 Public Switched Telephone Network（PSTN：公用交換電話網路）。但是，由於不同國家或地區各個 PSTN 之間的差異，因此這項許可本身並不能無條件保證在每個 PSTN 終端點都能夠操作正常。如果出現問題，您應在第一時間洽詢聯絡本產品的供應商。如需關於適用國家的詳細資訊，請參閱第 42 頁的「**規範和安全注意事項**」。



## LCD 像素宣告

本 LCD 液晶螢幕是以高精密度生產技術所製造。儘管如此，偶爾還是會有些像素不亮，或顯示成黑色或彩色的小點。但此種情形不會影響影像本身的品質，也不會造成功能異常。

## 無線設備管控注意事項



注意：底下的管控資訊僅適用於配備無線區域網路和 / 或 Bluetooth 的型號。

### 一般

為防止對其他授權服務造成電波干擾，本裝置應在室內使用。

本產品遵循任何同意使用無線裝置的國家或地區的無線電頻率和安全標準。本產品是否包含無線電裝置（例如無線區域網路和 / 或 Bluetooth 模組），乃取決於組態。底下的資訊適用於配備有這類裝置的產品。

### 適用於歐盟國家的符合聲明

特此，宏碁公司宣告此筆記型電腦系列符合 Directive 1999/5/EC 條款的基本要求和相關規定。

### 可應用的國家清單

2009 年 7 月的歐盟會員國包括了：比利時、丹麥、德國、希臘、西班牙、法國、愛爾蘭、義大利、盧森堡、荷蘭、奧地利、葡萄牙、芬蘭、瑞典、英國、愛沙尼亞、拉脫維亞、立陶宛、波蘭、匈牙利、捷克、斯洛伐克、斯洛維尼亞、賽浦路斯、馬爾它、保加利亞及羅馬尼亞。此使用方式適用於歐盟的國家和挪威、瑞士、冰島和列支敦斯登。此裝置必須在嚴格遵守使用國家之規定和限制下使用。如需進一步資訊，請洽詢使用國家的當地辦公室。請參閱 <http://ec.europa.eu/enterprise/rtte/implm.htm>，以瞭解最新的國家清單。

## FCC 無線電頻率安全要求

本產品之無線區域網路 Mini-PCI 卡和 Bluetooth 卡的輻射輸出功率遠低 FCC 無線電頻率的放射限制規定。然而，此筆記型電腦系列在正常操作下應儘量減少與人體接觸的可能性，如下所列。

- 1 使用者必須遵守每一項無線電頻率選項裝置的使用手冊中有關無線選項裝置的無線電頻率安全規範。



**小心：**為了符合 FCC RF 暴露設備需求，在內建於螢幕中的整合式線區域網路 Mini-PCI 卡與所有人之間都必須確保至少 20 公分（8 英吋）之間的距離。

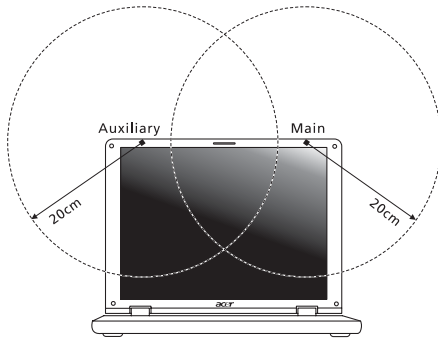

**注意：**無線 Mini PCI 配接卡中含有傳輸多樣性功能。此功能不會同時從兩個天線中放射無線電頻率。可以自動或手動選擇其中一個天線（由使用者選擇）以獲得較佳的無線電通訊品質。

- 2 由於本裝置的操作範圍限制於 5.15 至 5.25 GHz 頻率內，因此僅受限於室內使用。根據 FCC 規定，本裝置必須在 5.15 至 5.25 GHz 的頻率範圍之內的室內使用，以降低對於共用頻道的行動衛星系統所造成的潛在性傷害。
- 3 高功率無線基地台是設定給 5.25 至 5.35 GHz 及 5.65 至 5.85 GHz 頻率間的使用者使用。這些無線基地台可能會導致導致對本裝置的干擾及 / 或損壞。
- 4 不正確的安裝或未經授權的使用可能對無線通訊造成有害干擾。同時任何意圖損害內建天線的行為將使 FCC 認證及產品保固失效。

## 加拿大 – 低功率免驗無線通訊裝置 (RSS-210)

### 人體曝露於無線電頻率的範圍 (RSS-102)

此筆記型電腦系列採用低增益整合式天線，該天線發射的無線電頻率範圍未超過加拿大健康部 (Health Canada) 為一般民衆所做的限制標準；請參考安全法規 6

(SafetyCode 6)，該法規可在加拿大健康部的網站上取得，網址為：

[www.hc-sc.gc.ca/rpb](http://www.hc-sc.gc.ca/rpb)。

經型式認證合格之低功率射頻電機，非經許可，公司、商號或使用者均不得擅自變更頻率、加大功率或變更原設計之特性及功能。

低功率射頻電機之使用不得影響飛航安全及干擾合法通信；經發現有干擾現象時，應立即停用，並改善至無干擾時方得繼續使用。

前項合法通信，指依電信法規定作業之無線電通信。

低功率射頻電機須忍受合法通信或工業、科學及醫療用電波輻射性電機設備之干擾。

### LCD panel ergonomic specifications

Design viewing distance	500 mm
Design inclination angle	0.0°
Design azimuth angle	90.0°
Viewing direction range class	Class IV
Screen tilt angle	85.0°
Design screen illuminance	<ul style="list-style-type: none"> <li>Illuminance level: [250 + (250cos<math>\alpha</math>)] lx where <math>\alpha = 85^\circ</math></li> <li>Color: Source D65</li> </ul>
Reflection class of LCD panel (positive and negative polarity)	<ul style="list-style-type: none"> <li>Ordinary LCD: Class I</li> <li>Protective LCD: Class III</li> </ul>
Image polarity	Both
Reference white:	<ul style="list-style-type: none"> <li>Yn</li> </ul>
Pre-setting of luminance and color temperature @ 6500K (tested under BM7)	<ul style="list-style-type: none"> <li>u'n</li> <li>v'n</li> </ul>
Pixel fault class	Class II



# Aspire 系列

普通用户指南

© 2010 保留所有权利

Aspire 系列普通用户指南  
初版发行日期：2010 年 8 月

Aspire 系列笔记本电脑

产品型号： \_\_\_\_\_

产品序号： \_\_\_\_\_

购买日期： \_\_\_\_\_

购买地点： \_\_\_\_\_

# 有关安全和舒适性的信息

## 重要安全须知

请仔细阅读安全须知。保存本文件以供今后参考。请遵照该设备上的警告标志与说明。

### 清洁前请关闭本产品

清洁时，先拔下电源插头。勿使用化学或喷雾清洁剂请以湿布擦拭。请以湿布擦拭。

### 断开设备时插头注意事项

连接和断开电源设备时请按以下指示进行操作：

将电源线插入交流电源插座前先安装电源设备。

从电脑上拆卸电源设备前先拔下电源线。

如果系统有多个电源，请拔下所有电源的电源线以断开系统电源。

### 可及性注意事项

请确保电源线要插接的电源插座方便可及，尽可能靠近设备使用人员。当需要断开设备电源时，请务必从电源插座上拔下电源线。

### 原装防尘待机卡注意事项（仅限部分型号）

您所购电脑在卡插槽中装有塑料防尘待机卡。防尘待机卡可防止灰尘、金属物体或其他杂质进入未使用的插槽。如果插槽中未安装板卡，请保留防尘待机卡。

### 收听注意事项

请按照以下的说明来保护您的听力。

- 逐步增大音量，直至您可以清晰地听到声音并感觉舒适。
- 请勿在调节耳机好后再增大音量。
- 请勿长时间以高音量收听音乐。
- 请勿增大音量来排除周围环境的噪声。
- 如果您听不到旁边人说话，请降低音量。

## 警告

- 切勿将该设备靠近水源。
- 切勿将该设备置于不稳定的平台，椅子或桌面上。以免滑落而损坏。
- 电脑上的槽口用于通风目的。为确保本产品的可靠运行，不至于出现过热高温，严禁堵塞和盖住这些槽口。此外，请勿将机器置于床褥、沙发、毛毯上或其它类似地方。同时，若非有良好的通风，请将设备远离暖炉和电热器等热源。
- 切勿将其它物品插入该设备的插槽内，以免误触电路、造成短路、引起火灾或触电。切勿泼洒任何液体到本产品上。
- 为避免对内部元件的损害和防止电池漏液，切勿将产品置于振动的表面上。
- 请勿在运动、锻炼或任何可能造成意外短路或损坏转动装置、HDD 和光驱甚至锂电池组的震动环境中使用。
- 底部、通风口周围的区域以及交流电话适配器可能会产生热。为避免受到伤害，请确保不要让您的皮肤或身体碰到这些区域。
- 您的设备和增强附加件可能包含小型零件，请置于小童不能拿到的地方。

## 使用电源

- 该设备只有在标签上注明的电压类型下方能正常工作。若您不能确定您所使用的电压类型，请向经销商或当地电力公司进行咨询。
- 请勿放置任何物品于电源线上，也不要将其置于容易被踩踏的地方。
- 如果使用延长线，所连接设备的总耗电量不可超过延长线的总负容量。同时，同插座上所连接的设备的总耗电量不可超过保险丝的总负容量。
- 切勿插入过多设备以使电源插座、配电板或插座过载。系统的总负荷不得超过分支电路额定功率的 80%。如果使用配电板，负荷不得超过配电板额定输入功率的 80%。
- 本产品的 AC 适配器配备三线接地插座。插头仅适用于接地的电源插座。在插入 AC 适配器插头之前，请确认电源插座已正确接地。切勿将插头插入未接地的电源插座。详情请联系您的电工。



.....

**警告！**接地针为安全特性。使用未正确接地的电源插座可能会导致电击和（或）伤害。



.....

**注：**接地针还针对附近其它电子设备产生的可能对本产品造成干扰的噪音提供了良好的保护。

- 本系统可使用范围广泛的电压来供电：100 至 120 或 220 至 240 V AC。系统所附的电源线符合系统购买地所在国家 / 地区的要求。在其它国家 / 地区中使用的电源线必须符合该国家 / 地区的要求。有关电源线要求的更多信息，请联系授权经销商或服务提供商。



## 产品维修

请勿自行维修该设备，因为不当的拆卸可能会导致触电或其它危险的后果。有任何问题，请咨询专业技术服务人员。

遇到下述情况，请将电源线插头拔掉，并寻求专业技术服务人员协助：

- 电源线或插头有破损。
- 有液体浸入机身。
- 有雨水或水溅到该设备。
- 依照说明书进行操作，而设备仍然无法正常运作。
- 产品不小心掉落地面或外壳有损伤。
- 该设备性能明显改变，明显需要维修时。



注：请调节操作说明介绍过的控件，因为对其它控件的错误调节会对电脑造成损坏，而且，通常会给专业技术人员添加不必要的麻烦。

## 安全使用电池指南

本款笔记本电脑使用锂电池。请勿在潮湿或具腐蚀性的环境中使用。请勿将产品放置或存放在热源附近、高温环境中、直接强烈日照下、微波炉或高压容器中，也不要将其暴露于超过 60°C (140°F) 的温度中。如果不遵循上述指南，可能导致电池漏液、发热、爆炸或着火，从而造成人身伤害和 / 或损害。请勿刺穿、打开或拆卸电池。如果电池漏液时接触到了漏出的液体，请用大量清水冲洗并立即就医。为确保安全并延长电池的使用寿命，不要在低于 0°C (32°F) 或高于 40°C (104°F) 的温度下为电池充电。

新电池只有在进行两到三次完全充放电周期后才能发挥最大效能。电池可进行数百次充放电，但使用寿命始终有限。当使用时间明显变短时，就应购买新电池。请只使用批准使用的电池，并只用批准指定用于本设备的充电器为电池充电。

电池只能用于指定用途。切勿使用已损坏的充电器或电池。避免使电池短路。当硬币、夹子或钢笔等金属物体使电池的正负极直接连接时，可能会发生意外短路。（它们类似于电池上的金属条。）例如，当您口袋或钱包里装有备用电池时，就可能发生这种情况。电子端子短接可能会损坏电池或与其连接的物体。

如果电池放置在高温或低温的环境中，如夏季或冬季的封闭车内，会降低电池容量，缩短电池寿命。请始终保持电池处于 15°C 到 25°C (59°F 到 77°F) 的温度中。如果电池发热或冰冷，即使电池已充满电，设备也可能暂时无法使用。在零下的温度中，电池的性能会受到很大影响。

不要将电池丢入火中，会引起爆炸。如果电池被损坏，也可能发生爆炸。请按照当地政府规定处理电池。尽可能回收电池。不要作为生活垃圾处理。

无线设备易受电池干扰，可能会影响性能。

## 更换电池组

本笔记本电脑系列使用锂电池维修时。使用我们建议的相同类型的电池更换产品的电池。使用其它类型的电池可能会造成火灾或爆炸。



警告！依当地规定处理废弃电池。若电池使用不当，会发生爆炸。请勿擅自拆散电池或将电池置于火中。切勿让儿童接触电池，请恰当处理废弃电池。

## 光驱设备注意事项（仅限部分型号）

警告：此设备含有激光系统并被定为“1级激光产品”。如果本设备发生任何故障，请联系最近的授权维修站。为防止受到激光的直接辐射，切勿尝试打开外壳。

CLASS 1 LASER PRODUCT

CAUTION: INVISIBLE LASER RADIATION WHEN OPEN. AVOID EXPOSURE TO BEAM.

APPAREIL A LASER DE CLASSE 1 PRODUIT

LASERATTENTION: RADIATION DU FAISCEAU LASER INVISIBLE EN CAS D'OUVERTURE. EVITER TOUTE EXPOSITION AUX RAYONS.

LUOKAN 1 LASERLAITE LASER KLASSE 1

VORSICHT: UNSICHTBARE LASERSTRAHLUNG, WENN ABDECKUNG GEÖFFNET NICHT DEM STRAHL AUSSETZEN

PRODUCTO LÁSER DE LA CLASE I

ADVERTENCIA: RADIACIÓN LÁSER INVISIBLE AL SER ABIERTO. EVITE EXPONERSE A LOS RAYOS.

ADVARSEL: LASERSTRÅLING VEDÅBNING SE IKKE IND I STRÅLEN.

VARO! LAVATTAESSA OLET ALTTINA LASERSÄTEILYLLE.

VARNING: LASERSTRÅLNING NÅR DENNA DEL ÅR ÖPPNAD ÅLÅ TUIJOTA SÄTEESEENSTIRRA EJ IN I STRÅLEN

VARNING: LASERSTRÅLNING NAR DENNA DEL ÅR ÖPPNADSTIRRA EJ IN I STRÅLEN

ADVARSEL: LASERSTRÅLING NAR DEKSEL ÅPNESSTIRR IKKE INN I STRÅLEN

## 电话线安全性

- 每次在进行维修或拆卸本设备前，请先将所有电话线从壁装插座上拔下。
- 避免在雷雨天使用电话线（无绳电话除外）。闪电可能会对电脑造成间接的电击危险。



警告！出于安全原因，在添加或更换元件时切勿使用不兼容的零件。详情请咨询经销商。

## 使用环境



**警告！出于安全考虑，当您在下列条件下使用笔记本电脑时请关闭所有无线传输设备。这些设备包括但不限于：无线局域网 (WLAN)、蓝牙和 / 或 3G。**

请遵循各地区实施的特殊规定，并在禁止使用或可能造成干扰或危险的地方始终关闭您的设备。请只在正常工作位置使用设备。本设备在正常使用的情况下符合 RF 暴露准则，设备及其天线设计位置距离身体（如下图所示）至少 1.5 厘米 (5/8 英寸)。

设备不应含有金属，设备与身体的距离应遵循上述距离要求。为成功传输数据文件或信息，本设备需有高质量网络连接。如果没有高质量网络连接，数据文件或信息的传输有时可能会延迟。请确保遵循上述距离要求，直到传输完成。本设备部分位置具有磁性，可能会吸附金属物质，戴有助听器的人士请勿将本设备靠近戴有助听器的耳朵。请勿将信用卡或其他磁性存储介质放置于本设备附近，因存储的信息可能会被擦除。

## 医疗设备

使用任何无线传输设备，包括无线电话，可能会对保护不足的医疗设备的功能产生干扰。若有疑问，请咨询医生或医疗设备厂家，确定医疗设备是否充分屏蔽，可防止外部 RF 能量干扰。在贴有公告禁止使用本设备的医疗场所请关闭您的设备。医院或医疗场所可能会使用对外部 RF 传输较敏感的设备。

**起搏器。**起搏器厂家建议无线设备与起搏器之间应至少保持 15.3 厘米 (6 英寸) 的距离，以免对起搏器造成干扰。上述建议与无线技术研究所做的研究和建议一致。佩戴起搏器的人士应：

- 始终将本设备与起搏器之间的距离保持在 15.3 厘米 (6 英寸) 以上。
- 当本设备开启时，勿将本设备靠近起搏器。如果疑有干扰，请关闭设备，移至旁边。

**助听器。**某些数字无线设备可能会对部分助听器造成干扰。如果产生干扰，请咨询服务提供商。

## 车辆

RF 信号可能会影响未正确安装或充分屏蔽的机动车辆的电子系统，如电子控制燃油喷射系统、电子防滑（防抱死）制动系统、电子速度控制系统和安全气囊系统。详细信息请咨询汽车或添加设备的厂家或其代表。只有合格人员才能对本设备进行维修或在汽车内安装本设备。安装不当或维修不当可能造成危险，使本设备的保修失效。请定期检查车内的所有无线设备是否正确安装和使用。请勿在放置本设备及其部件或增强附件的同一舱内存放或携带易燃液体、气体或易爆材料。对于装有安全气囊的车辆，请记住安全气囊在大力下会膨胀。请勿在安全气囊上方或安全气囊打开区域放置物体，包括安装的或移动式的无线设备。如果车载无线设备安装不当，安全气囊膨胀，可能会造成严重人身伤害。乘坐飞机时严禁使用本设备。登机前请关闭本设备。在飞机上使用无线电话可能会对飞行带来危险，干扰无线电话网络，并可能是非法行为。

## 易爆场所

在可能发生爆炸的场所请关闭本设备，遵循所有标志和指示。易爆场所包括通常要求关闭汽车引擎的地方。在上述场所，火花可能引起爆炸或火灾，导致人员伤亡。在加油站的油泵附近请关闭笔记本电脑。请遵守油库、储备区和配发区、化工厂或正在进行爆破作业的场所对使用无线设备的限制规定。可能产生爆炸的场所通常（但非绝对）会有标识。包括船只甲板下、化学品输送或储存设施、使用液化石油气（如丙烷或丁烷）的车辆以及空气中含有化学品或砂粒、灰尘或金属粉末等微粒的区域。在禁止使用手机或可能造成干扰或危险的地方请勿打开笔记本电脑。

## 紧急电话

**警告：**本设备不能拨打紧急电话。要拨打紧急电话，应使用手机或其他电话呼叫系统。

## 废弃处理指示

在丢弃本电子设备时，请勿将其当作一般垃圾处理。为确保能将污染降至最低，并且对全球环境保护作出最大贡献，请以资源回收垃圾方式处理。有关电器及电子设备废料处理 (WEEE) 指引的更多信息，请访问 <http://www.acer-group.com/public/Sustainability/sustainability01.htm>。



## 汞物质通报

对于内含灯泡的摄影机或含有非 LED 背光的 LCD/CRT 显示器或显示器的电子产品：本产品内所含的灯泡含有汞，必须按当地、州或联邦的法律进行重复循环利用或处理。要了解更多的信息，请通过 [www.eiae.org](http://www.eiae.org) 联系电子工业协会 (Electronic Industries Alliance)。要了解有关灯泡专门的信息，请查阅 [www.lamprecycle.org](http://www.lamprecycle.org)。



依据中国《电子信息产品污染控制管理办法》，简称《管理办法》或《China RoHS》之规定，列出宏碁电子信息产品中可能含有的有毒或有害物质的名称及含量於以下表格中。						
笔记本电脑						
零部件名称	有毒有害物质或元素					
	铅 (Pb)	汞 (Hg)	镉 (Cd)	六价铬 (Cr <sup>+6</sup> )	多溴联苯 (PBB)	多溴二苯醚 (PBDE)
金属构件	X	O	O	O	O	O
塑胶构件	O	O	O	O	O	O
电路板组件 *	X	O	O	O	O	O
显示屏	X	X	O	O	O	O
鈕扣電池	O	O	O	O	O	O
充電電池組件	X	O	O	O	O	O
電源适配器	X	O	O	O	O	O
电源线	O	O	O	O	O	O
外部信号连接线	X	O	O	O	O	O
风扇	X	O	O	O	O	O
散热模组 (金属部份)	X	O	O	O	O	O
储存设备	X	O	O	O	O	O
扬声器	X	O	O	O	O	O
键盘 / 鼠标 (电路板组件除外)	O	O	O	O	O	O
付电池遥控器 (电路板组件除外)	O	O	O	O	O	O
蓝牙声麦 (VoIP Phone)	X	O	O	O	O	O
摄像头	X	O	O	O	O	O

\*: 电路板组件包括印刷电路板及其构成的零部件，如电阻、电容、集成电路、连接器等。

O: 表示该有毒有害物质在该部件所有均质材料中的含量均在《电子信息产品中有毒有害物质的限量要求标准》规定的限量要求以下。

X: 表示该有毒有害物质至少存在于该部件的某一均质材料中，是因为目前业界还没有成熟的可替代技术，以致含量虽然超出《电子信息产品中有毒有害物质的限量要求标准》规定的限量要求；但仍然符合歐盟 RoHS 指令所容许的豁免条款及电池指令的要求。

## 能源之星



Acer 有“能源之星”认证的产品能够降低能源成本并具有环保效果而无需牺牲功能或性能，从而为您省钱。Acer 很自豪能够向客户提供带“能源之星”标志的产品。

什么是“能源之星”？

具备“能源之星”认证的产品符合美国环保署制定的严格的节能方针，消耗较少的能源并能够防止温室气体的排放。Acer 承诺在全球提供的产品和服务能够帮助客户省钱、节能和提高环境质量。我们通过较高的能效而节约更多的能源，就能更多地降低温室气体的排放和气候变化的风险。详情请参见网站 <http://www.energystar.gov> 或 <http://www.energystar.gov/powermanagement>。

Acer 能源之星认证产品：（仅限部分型号）

- 产生较少的热量并降低冷却负荷和减轻气候变暖。
- 停止活动 10 和 30 分钟后，自动进入“显示睡眠”和“电脑睡眠”模式。
- 按下键盘或移动鼠标可将电脑从睡眠模式中唤醒。
- 在“睡眠”模式下，电脑将节省 80% 以上的能源。

“能源之星”和“能源之星”的标志是经注册的美国标志。

## 舒适使用的窍门和信息

电脑用户可能会在长时间使用后抱怨眼睛疲劳和头痛。用户在电脑前长时间工作后有身体伤害的风险。长时间工作、不良姿势、不良工作习惯、压力、不良工作环境、个人健康以及其它因素都会大大增加身体伤害的风险。

电脑使用不当可能会导致腕管综合症、肌腱炎、腱鞘炎或其它肌骨疾病。在手、手腕、臂、肩、颈或背部可能会出现以下症状：

- 麻木，或有烧灼或麻刺感
- 疼痛、酸痛或触痛
- 疼痛、肿胀或悸动
- 僵硬或紧缩感
- 冷淡或虚弱

如果您有这些症状，或有任何其它反复出现或持久的不适和（或）与电脑使用有关的疼痛，请立即看医生并将通知您的保健和安全部门。

以下部分提供了更舒适地使用电脑的窍门。

### 找到舒适的区域

通过调整显示器的视角来找到舒适的区域，使用调节支脚或抬高座位高度来获得最大的舒适度。注意以下窍门：

- 避免以一种固定的姿势工作过长时间。
- 避免懒散地前倾和（或）后倾。
- 有规律地站起来并走动以消除腿部肌肉的紧张。
- 短暂休息一下以放松您的颈部和肩部。

- 避免肌肉紧张或耸肩。
- 将外接显示器、键盘和鼠标正确安装在可舒适使用的范围内
- 如果您看显示器多于文件，请将显示置于桌子的中央以使颈部的紧张度达到最小。

## 保护您的视力

长时间观看、配戴眼镜或隐形眼镜不当、眩目、室内光线过强、屏幕聚焦较差、字体太小以及显示器对比度较低会压迫您的眼睛。以下部分提供如何降低眼睛疲劳的建议。

### 眼睛

- 经常让您的眼睛得到休息。
- 定时离开显示器并看远方以让眼睛得到休息。
- 经常眨眼以使眼睛保持湿润。

### 显示器

- 保护显示器清洁。
- 让头部处在比显示器上缘更高的水平线上，以在看显示器中央时视点向下。
- 将显示器亮度和（或）对比度调节到舒适的水平以提高文字和图形的清晰度。
- 按以下方法消除眩目和反射：
  - 将显示器置于窗口或任何光源的侧面
  - 使用窗帘、遮光罩或百叶窗
  - 使用工作灯
  - 更改显示器的视角
  - 使用炫光过滤器
  - 使用显示器护目罩，如从显示器前缘伸展出来的隔板物
- 避免将显示器调节到难受的视角。
- 避免看亮光源，如打开的窗口，以延长时间。

## 养成良好的工作习惯

养成以下工作习惯以更轻松和有效地使用电脑：

- 定时和经常短暂休息一下。
- 做一些伸展操。
- 尽可能经常呼吸新鲜空气。
- 定时锻炼并保持身体健康。



.....

**警告！**我们不建议在睡椅或床上使用电脑。如果一定要这样做，时间尽量缩短，定时休息，以及做一些伸展操。



.....

**注：**要了解更多信息，请参阅第 40 页的“规则及安全注意事项”。

# 使用入门

感谢您选购 Acer 笔记本电脑，让它成为您行动运算生活的最得力助手。

## 用户指南

为帮助您设置和使用 Acer 笔记本电脑，我们为您设计了以下用户指南：  
首先请按照电脑所附带的“Quick start up guide...”彩图来安装电脑。

**Aspire 系列普通用户指南**包含了关于 Aspire 产品系列所有型号的有用信息。该手册包括 Acer eRecovery Management、以及键盘和音频的使用方法等基本内容。请注意，鉴于手册的性质，**普通用户指南**和下文中提到的“**AcerSystem User Guide**”偶尔也会提及本系列产品中部分型号专有的功能或特性，但您购买的型号不一定具有这些功能或特性。以上情况会以“仅限部分型号”等字样在文中注明。

要了解您的电脑如何能够帮助您更加具有效益详情，请参见“**AcerSystem User Guide**”。本指南包含了诸如系统实用程序、数据恢复、扩展选项和疑难解答等信息。此外，它还包含了保修信息和笔记本电脑的一般规则和安全注意事项。我们也提供了 PDF 格式的用户指南并已预先安装在本电脑中供用户参考，请按下列步骤操作来查看该 PDF：

- 1 单击  “开始” > “所有程序” > “AcerSystem”。
- 2 单击“**AcerSystem User Guide**”。



注：查看 PDF 文件需要预先安装 Adobe Reader。如果您的电脑没有预先安装 Adobe Reader 单击“**AcerSystem User Guide**”后将会先启动 Adobe Reader 安装程序。依屏幕上指导完成安装程序。要获得如何使用 Adobe Reader 的指导，请使用“**帮助和支持**”菜单。

## 电脑使用的基本保养和建议

### 启动 / 关闭您的电脑

如要开机，只需按下并释放 LCD 显示屏下方的电源按钮。关于电源按钮的位置请参见“**Quick start up guide**”。

若要关机，请进行以下任一操作：

- 使用 Windows 关闭系统命令  
单击**开始**，然后再单击**关闭**。
- 使用电源按钮  
也可按下休眠热键 **<Fn> + <F4>** 让电脑进行休眠模式。



注：如果您无法正常关机，按住电源按钮至少四秒钟以上，即可强制关闭电脑。如果您关闭电脑后又想重新启动，请至少等待两秒钟。



## 保养您的电脑

只要用心保养，本电脑必能提供您最好的服务。

- 请勿将电脑直接暴露于日光下。勿将电脑靠近热源如电暖器等设备。
- 请勿将电脑置于 0 °C (32 °F) 以下或者 50 °C (122 °F) 以上的环境当中。
- 请勿将电脑靠近磁场。
- 请勿将电脑置于雨水或潮气中。
- 请勿将任何液体泼洒到电脑。
- 请勿让电脑承受剧烈震荡或撞击。
- 请勿将电脑暴露于满是灰尘的环境中。
- 请勿将物品置于电脑上。
- 请勿过于用力关上显示屏盖。
- 请勿将电脑置于不平稳的地方。

## 保养 AC 适配器

底下列出 AC 适配器的保养要点：

- 请勿将其它设备接到电脑所用的适配器。
- 请避免踩踏电源线或是放置任何物品于电源线上。配置电源线时要特别小心，请将电源线置于人员踩踏不到的地方。
- 拔下电源线时，切勿拖拽，请握住电源插头将其拔下。
- 如果您使用延长线，所连接设备的总耗电量不可超过延长线的总负容量。同时，同一插座上所连接的设备的总耗电量不可超过保险丝的总负容量。

## 保养电池组

底下列出电池组的保养要点：

- 请使用本机所指定的同类型电池。在取出或更换电池之前请先关闭电源。
- 切勿把玩电池。将电池放在远离儿童的地方。
- 依当地政府规定处理废弃电池。如果可能，请尽量回收。

## 清洁和保养

请按照下列步骤擦拭电脑：

- 1 关闭电脑，取出电池。
- 2 断开 AC 适配器。
- 3 使用沾湿的软布擦拭。切勿使用液体或喷雾清洁剂。

如果发生下列情况：

- 产品不小心掉落到地面或外壳有损伤。
- 电脑无法正常工作。

请参见第 36 页的“常见问题”。



# 目录

<b>有关安全和舒适性的信息</b>	<b>iii</b>
重要安全须知	iii
光驱设备注意事项 (仅限部分型号)	vi
使用环境	vii
医疗设备	vii
车辆	vii
易爆场所	viii
紧急电话	viii
废弃处理指示	viii
汞物质通报	viii
能源之星	x
舒适使用的窍门和信息	x
<b>使用入门</b>	<b>xii</b>
用户指南	xii
电脑使用的基本保养和建议	xii
启动 / 关闭您的电脑	xii
保养您的电脑	xiii
保养 AC 适配器	xiii
保养电池组	xiii
清洁和保养	xiii
<b>特殊键和指示灯</b>	<b>1</b>
启用无线设备	1
<b>触摸板</b>	<b>2</b>
触摸板的基本操作 (带双击按钮)	2
<b>使用键盘</b>	<b>3</b>
锁定键和嵌入式数字键盘 *	3
热键	4
Windows 键	5
<b>音频</b>	<b>6</b>
Acer PureZone (仅限部分型号)	6
Tuba (仅限部分型号)	6
使用 Dolby Home Theater, 欣赏环绕 / 多声道音效 (仅限部分型号)	6
<b>视频</b>	<b>7</b>
16:9 显示	7
<b>使用系统设置程序</b>	<b>8</b>
Acer Bio-Protection (仅限部分型号)	8
Acer Backup Manager	9
<b>电源管理</b>	<b>10</b>
<b>Acer eRecovery Management</b>	<b>11</b>
刻录备份光盘	12
恢复	13
从备份光盘恢复 Windows	14

<b>Acer Arcade Deluxe</b>	<b>15</b>
常用控制	16
导航控制	16
使用社交网站	16
照片	16
视频	16
播放器控制	17
音乐	17
更新	17
<b>电池组</b>	<b>18</b>
电池组特点	18
最大限度延长电池的寿命	18
安装和卸下电池组	19
给电池充电	20
检查电池电量	20
优化电池寿命	20
电量不足警告	21
<b>随身携带笔记本电脑</b>	<b>22</b>
断开笔记本电脑与桌面设备的连接	22
携带笔记本电脑	22
准备作业	22
出席会议需携带的物品	23
携带电脑回家	23
准备作业	23
携带物品	23
特别注意事项	23
布置您的家庭办公室	24
携带笔记本电脑旅行	24
准备作业	24
携带物品	24
特别注意事项	24
携带笔记本电脑进行国际旅行	24
准备作业	24
携带物品	25
特别注意事项	25
<b>保护您的电脑</b>	<b>26</b>
使用电脑安全锁	26
使用密码	26
输入密码	27
设置密码	27
<b>使用选项扩展性能</b>	<b>28</b>
连接选项	28
传真 / 数据调制解调器 ( 仅限部分型号 )	28
内置网络特性	29
Consumer Infrared (CIR) ( 仅限部分型号 )	29
通用串行总线 (USB)	29

IEEE 1394 端口 (仅限部分型号)	30
高清晰度多媒体接口 (HDMI) (仅限部分型号)	30
ExpressCard (仅限部分型号)	31
安装内存条 (仅限部分型号)	32
<b>享受电视和 Windows Media Center</b>	<b>32</b>
选择输入信号类型	33
使用可选的 DVB-T (数字电视) 天线观看电视 (适用于所选型号)	33
连接数字天线	33
用室外天线或有线电视插口看电视	34
BIOS 实用程序	34
启动顺序	34
启用 disk-to-disk recovery	35
密码	35
使用软件	35
播放 DVD 影片	35
<b>常见问题</b>	<b>36</b>
服务查询	38
国际旅游保证 (International Travelers Warranty; ITW)	38
致电之前	38
<b>疑难解答</b>	<b>39</b>
疑难解答提示	39
错误信息	39
<b>规则及安全注意事项</b>	<b>40</b>
FCC 声明	40
调制解调器声明 (仅限部分型号)	40
LCD 像素声明	41
无线设备规则公告	41
总则	41
FCC RF 安全要求	41
加拿大 - 低功率免许可证无线电通信设备 (RSS-210)	42
对 RF 区域的人体暴露 (RSS-102)	42
LCD panel ergonomic specifications	43



# 特殊键和指示灯

特殊键可方便用户使用功能，指示灯可清楚表明状态信息。

图标	项目	描述
	备份键	启动 Acer Backup Management 进行三个步骤的数据备份（仅限部分型号）。
P	PowerSmart 键	让计算机进入省电模式（仅限部分型号）。
	可编程键	用户可编程（仅限部分型号）。
	电源指示灯	根据亮灯情况可检视目前电脑电源的状态。
	电池指示灯	根据亮灯情况可检视目前电脑电池的状态。 <b>1. 充电：</b> 当电池在充电时，指示灯显示琥珀色。 <b>2. 已充满：</b> 当处在 AC 模式时，指示灯显示蓝色。
	通信指示灯	根据亮灯情况可检视目前电脑无线连接设备的状态。
	硬盘指示灯	硬盘活动时，该指示灯亮。
	[Num Lock]（数字锁定键）指示灯	当 Num Lock 键启用时，该指示灯亮（仅限部分型号）。
	[Caps Lock]（大写锁定键）指示灯	当 Caps Lock 键启用时，该指示灯亮（仅限部分型号）。

## 启用无线设备

Launch Manager 可启用和禁用您计算机上的各种无线连接设备。

按 <Fn> + <F3> 可调出 Launch Manager 窗口面板。

红色开关表示设备关闭。

- 单击红色开关可开启设备。

绿色开关表示设备开启。

- 单击绿色开关可关闭设备。



**注：**通信设备根据配置可能有所不同。更多选项请进入相应的无线设备配置面板。

# 触摸板

内置的触摸板是一种指取设备，能够感应物体在其表面的移动。也就是说，当您的手指在触摸板上移动时，屏幕上的光标能够及时响应。触摸板位于掌垫板的中央，使用起来非常舒适。

## 触摸板的基本操作（带双击按钮）

以下向您介绍如何使用带双击按钮的触控板。

- 您只要在触摸板上移动手指就可以移动光标。
- 使用位于触摸板边侧的左右键可以完成选择和执行操作。这两个键相当于普通鼠标的左键和右键。轻击触摸板与单击鼠标的左键的效果相同。

功能	左键	右键	触摸板
执行	快速双击。		连续点触两次（以相当于鼠标双击的速度完成）。
选择	单击。		点触一次。
拖动	单击后不放开按键，手指在触摸板上拖动光标。		连续点触两次触摸板（以相当于鼠标双击的速度完成），并在第二次点触后手指不要离开触摸板移动手指以拖动光标。
显示快捷菜单		单击。	



**注：**以下图例仅供参考。实际规格将视用户实际购买的电脑型号而定。



**注：**使用触摸板时，请保持手指和触摸板的干燥清洁。触摸板对手指的移动十分敏感；因此，您点触动作越轻，响应越好。用力点触触摸板并不会改善响应度。



**注：**默认地，触控板启用垂直和水平滚动。它可在 Windows 控制面板的鼠标设置中禁用。



# 使用键盘

本键盘包含全尺寸的按键、一个嵌入式数字键盘\*、独立光标键、锁定键、Windows 键、功能键和特殊键。

## 锁定键和嵌入式数字键盘\*

本键盘有三个锁定功能按键您可以进行相关功能的开 / 关闭。

锁定键	说明
Caps Lock	当 Caps Lock 键锁定时，所有键入的字符都是大写的。
Num Lock <Fn> + <F11>*	当 Num Lock 键锁定时，嵌入式数字键盘将处于数字模式。所有按键均等同于计算器按键功能（包括 +、-、*、/ 算术运算符）。如果要输入大量数字信息，这种模式将十分适合您。若能连接外部键盘则更佳。
Scroll Lock <Fn> + <F12>	当 Scroll Lock 键锁定时，您可分别按向上或向下键，屏幕即向上或向下移动一行。Scroll Lock 键可能在某些应用程序中不起作用。

嵌入式数字键盘的功能与台式电脑的数字键盘相仿。该数字键盘由一组位于键盘按钮右上方的小写字符表示。为使键盘图例简单化，光标控制符号没有印在这些键上。

键盘操作	Num Lock 键锁定	Num Lock 键关闭
嵌入式数字键盘的数字键	以正常方式键入数字。	
嵌入式数字键盘的光标控制键	使用光标控制键时按住 <↑Shift> 键。	使用光标控制键时按住 <Fn> 键。
主键盘键	按住 <Fn> 键的同时按下 嵌入式数字键盘上的字符。	以正常方式键入字符。

\* 仅限部分型号

## 热键

本款电脑提供热键或组合键来实现许多操控，例如：调节屏幕亮度以及音量输出。使用热键时先按住 <Fn> 键，然后再按热键组合中的另一个键。

热键	图标	功能	描述
<Fn> + <F3>		通信键	启用 / 禁用计算机的通信设备。 (通信设备根据配置可能有所不同。)
<Fn> + <F4>		睡眠	让电脑进入睡眠模式。
<Fn> + <F5>		显示屏切换	可以在以下三种显示方式间切换： 只使用显示屏、只使用已连接的外部显示器、同时使用显示屏和外部显示器。
<Fn> + <F6>		显示屏关闭	关闭显示屏背光以节省电量。 按任意键将恢复正常显示。
<Fn> + <F7>		触摸板切换	打开或关闭内置触控板。
<Fn> + <F8>		扬声器切换	打开或关闭扬声器。
<Fn> + <F11>		NumLk	打开或关闭嵌入式数字键盘 (仅限部分型号)。
<Fn> + <>>		调高亮度	调高屏幕亮度。
<Fn> + <<<		调低亮度	调低屏幕亮度。
<Fn> + <<Δ>		调高音量	调高扬声器音量。
<Fn> + <<▽>		调低音量	调低扬声器音量。
<Fn> + <Home>		播放 / 暂停	播放或暂停选定媒体文件。
<Fn> + <Pg Up>		停止	停止播放选定媒体文件。
<Fn> + <Pg Dn>		上一个	返回上一个媒体文件。
<Fn> + <End>		下一个	跳至下一个媒体文件。

# Windows 键

键盘上有两个按键用于执行 Windows 专用的功能。

按键	说明
 Windows 键	单独按下这个键，与单击 Windows 开始按钮效果一样，可以启动“开始”菜单。与该按键组合可以执行快捷功能，例如： <img alt="Windows key icon" data-bbox="358 248 384 268"/> >: 打开或关闭开始菜单 <img alt="Windows key icon" data-bbox="358 273 384 293"/> > + <D>: 显示桌面 <img alt="Windows key icon" data-bbox="358 298 384 318"/> > + <E>: 打开 Windows 资源管理器 <img alt="Windows key icon" data-bbox="358 323 384 343"/> > + <F>: 搜索文件或文件夹 <img alt="Windows key icon" data-bbox="358 348 384 368"/> > + <G>: 依次选择 Sidebar gadgets (边栏小工具) <img alt="Windows key icon" data-bbox="358 373 384 393"/> > + <L>: 锁定电脑 (如果已连接到网络域) 或切换用户 (如果未连接到网络域) <img alt="Windows key icon" data-bbox="358 413 384 433"/> > + <M>: 最小化全部窗口 <img alt="Windows key icon" data-bbox="358 438 384 458"/> > + <R>: 打开“运行”对话框 <img alt="Windows key icon" data-bbox="358 463 384 483"/> > + <T>: 依次选择任务栏上的程序 <img alt="Windows key icon" data-bbox="358 488 384 508"/> > + <U>: 打开 Ease of Access Center <img alt="Windows key icon" data-bbox="358 513 384 533"/> > + <X>: 打开 Windows Mobility Center <img alt="Windows key icon" data-bbox="358 538 384 558"/> > + <Break>: 显示 System Properties (系统属性) 对话框 <img alt="Windows key icon" data-bbox="358 578 384 598"/> > + <↑ Shift+M>: 将最小化窗口恢复到桌面 <img alt="Windows key icon" data-bbox="358 603 384 623"/> > + <Tab <sup>↔</sup> >: 使用 Windows Flip 3-D 依次选择任务栏上的程序 <img alt="Windows key icon" data-bbox="358 648 384 668"/> > + <空格键>: 将所有小工具调到前面并选择 Windows Sidebar (Windows 边栏) <Ctrl> + <img alt="Windows key icon" data-bbox="448 693 474 713"/> > + <F>: 搜索电脑 (如果您在网络中) <Ctrl> + <img alt="Windows key icon" data-bbox="448 718 474 738"/> > + <Tab <sup>↔</sup> >: 通过箭头键使用 Windows Flip 3-D 依次选择任务栏上的程序
	..... <b>注：</b> 在不同版本的 Windows 中，部分快捷方式可能无法使用。
 应用程序键	打开应用程序的快捷菜单 (等同于单击鼠标右键)。

# 音频

计算机配有 32-bit 高清 (HD) 音频和扬声器。

## Acer PureZone (仅限部分型号)

该系统将带给您全新的激动人心的音效体验，包括 Acer PureZone 的内置立体声麦克风设计，具有波束赋形及回声消除技术。技术支持回声消除、波束赋形及降噪，提供纯净的录音效果。要对麦克风进行设置，请双击 Windows 系统托盘上的 Acer HD Audio Manager 图标，运行 Acer HD Audio Manager。将弹出 Acer HD Audio Manager 对话框。点击麦克风选项卡，然后再点击麦克风音效选项卡。选择波束赋形和回声消除设置麦克风音效。



注：禁用波束赋形可使用多种声源输入。

## Tuba (仅限部分型号)

专用 Tuba CineBass 低音炮带来具有震撼效果的影院音响效果。管式铰链使低音炮的设计创意十足。

## 使用 Dolby Home Theater，欣赏环绕 / 多声道音效 (仅限部分型号)

您的 Acer 笔记本电脑具备 Dolby Home Theater<sup>®</sup> 音频增强功能，包括 Dolby Pro Logic IIx、Dolby Digital Live、Dolby Headphone、Dolby Natural Bass 和 Dolby Sound Space Expander、Audio Optimization、High Frequency Enhancer 技术，为您在逼真、多声道的音效环境中欣赏电影、游戏和音乐提供高质量的数字环绕立体声效果。

### Dolby Pro Logic IIx

对于任何立体声 (双声道) 电影、音乐、电视或游戏音频，Dolby Pro Logic IIx 都能营造出逼真的 5.1 声道环绕立体声效果。Dolby Pro Logic IIx 检查信号，并利用该信息将音频扩大为 5.1 声道的自然逼真的环绕音效。

### Dolby Digital Live

Dolby Digital Live 可将来自计算机或游戏机的任何音频信号实时转化为杜比信号，以便通过一根数字线就可连接家庭影院。用户可享受计算机或游戏音乐娱乐功能，利用家庭影院接收器或配备杜比数字解码技术的其他设备，可生动体验。

## Dolby Headphone

有了 Dolby Headphone，戴上任何耳机均可享受个人环绕音效体验音乐、电影和游戏的播放音效更加宽广、空旷，更具现场感，更加悦耳，如同身临其境。

## Dolby Natural Bass

低音增强系统，可将大多数扬声器的低音响应最多向下进行八度扩展。

## Dolby Sound Space Expander

音场增强器，展现更宽广的立体声效果，在不削弱混音中心的前提下，使各种乐器的声音更加分明。

# 视频

## 16:9 显示

16:9 显示为您在家欣赏全高清电影呈现前所未有的效果。极其丰富的色彩饱和度确保真正的高清视觉体验。16:9 的画质意味着笔记本娱乐发烧友们终于迎来了真正的家庭影院视觉享受。

# 使用系统设置程序

## Acer Bio-Protection ( 仅限部分型号 )

Acer Bio-Protection 指纹解决方案是集成在 Microsoft Windows 操作系统中的多功能指纹软件包。利用个人指纹的唯一性，Acer Bio-Protection Fingerprint Solution 能够防止未经授权对计算机的访问，通过“密码银行”进行集中密码管理；快速应用 / 网站启动以及通过 Acer FingerLaunch 进行登录。

利用 Acer Bio-Protection 指纹解决方案，既能为您的电脑提供更多保护，又只需轻轻滑动手指即可方便执行日常任务！

详细信息，请参阅 Acer Bio-Protection 帮助文件。

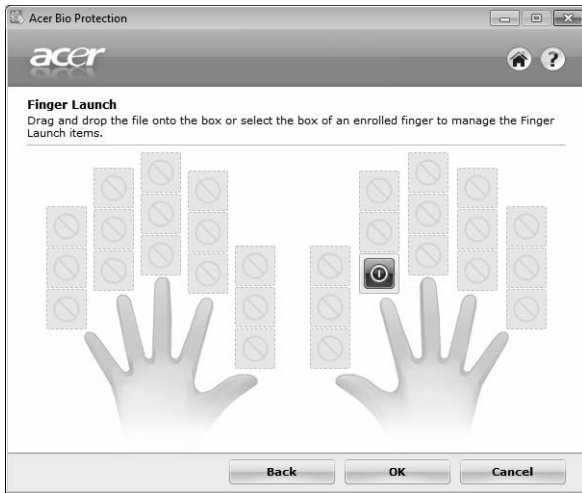

# Acer Backup Manager



注：仅部分型号具备此功能。

Acer Backup Manager 仅需三个简单的步骤，即可让你根据安排和需要，创建整个系统或所选文件和文件夹的备份。

要启动 Acer Backup Manager，按键盘上方的 Acer Backup Manager 键。或者，您可进入**开始 > 所有程序 > Acer Backup Manager > Acer Backup Manager**。将打开欢迎屏幕；从该屏幕，您需要三个步骤来设置安排的备份工作。单击**继续**进入下一个屏幕。单击 + 按钮并按屏幕说明操作：

- 1 选择要备份的内容。您选择的内容越少，进程将越快，但这将增加丢失数据的风险。
- 2 选择要保存备份的位置。您需要选择外部驱动器或 D: 盘；Acer Backup Manager 无法将备份存储在源驱动器上。
- 3 选择要 Acer Backup Manager 创建备份的频率。

一旦完成这三个步骤，备份将根据安排创建。您也可按 Acer Backup Manager 键以手动创建备份。

如果您要在任何时候更改设置，从**开始**菜单中运行 Acer Backup Manager 并完成上述三个步骤。



## 电源管理

本款电脑拥有内置电源管理单元，可监控系统活动。系统活动是指涉及以下一个或多个设备的活动：键盘、鼠标、硬盘、外设以及视频内存 (video memory)。如果在一段时间之后没有检测到任何活动 (称之非活动超时)，电脑会停止这些部分或所有设备以节省能源。

本款电脑还支持高级配置和电源接口 (Advanced Configuration and Power Interface; ACPI) 的电源管理配置，使您在最大限度节省电能的同时，获得最佳的操作性能。Windows 将处理所有笔记本电脑电能节省方面的事务。

### Acer PowerSmart 键



注：仅部分型号具备此功能。

Acer PowerSmart 键使用电脑图形子系统的省电功能，以降低整体功耗。当按下 Acer PowerSmart 键时，屏幕亮度会降低且显卡将切换到较低速度；PCI 和 WLAN 将切换到节能模式。再按一下 Acer PowerSmart 键可回到之前的设置。



# Acer eRecovery Management

Acer eRecovery Management 是一款快速恢复系统的工具。您还可备份 / 恢复出厂默认映像，重新安装应用程序和驱动程序。



**注：** 下列所有内容仅供参考。实际产品规格以用户实际购买为准。

Acer eRecovery Management 包含以下功能：

- 1 备份
  - 创建工厂默认光盘
  - 创建驱动程序和应用程序光盘
- 2 恢复
  - 将系统全部恢复到出厂默认状态
  - 恢复操作系统并保留用户数据
  - 重新安装驱动程序或应用程序

本章节将指导您完成每个步骤。



**注：** 仅部分型号具备此功能。对于未安装内置光盘刻录机的系统，请在进入 Acer eRecovery Management 执行光盘相关任务之前先安装一台外置光盘刻录机。

要使用 Acer eRecovery Management 的密码保护功能保护您的数据，必须先设置密码。启动 Acer eRecovery Management，单击“**设置**”可设置密码。



## 刻录备份光盘

在 Acer eRecovery Management 的“备份”页面中，可刻录默认出厂值映像或备份驱动程序和应用程序。

- 1 单击“开始”>“所有程序”>“Acer”>“Acer eRecovery Management”。
- 2 Acer eRecovery Management 打开至“备份”页面。



- 3 选择要刻录到光盘上的备份类型（默认出厂值或驱动程序和应用程序）。
- 4 依屏幕上指导完成程序。



注：当需要刻录与出厂时相同、包含电脑的整个操作系统的启动盘时，创建出厂默认映像。如果需要能够浏览内容和安装所选驱动程序及应用程序的光盘，则创建应用程序备份映像 - 此光盘将为非启动盘。如果需要能够浏览内容和安装所选驱动程序及应用程序的光盘，则创建驱动程序和应用程序备份 - 此光盘将为非启动盘。

## 恢复

恢复功能使您能恢复出厂默认映像或以前创建的 CD 和 DVD 备份。您还可以为 Acer 系统重新安装应用程序和驱动程序。

- 1 单击“开始” > “所有程序” > “Acer” > “Acer eRecovery Management”。
- 2 单击“恢复”可切换到“恢复”页面。

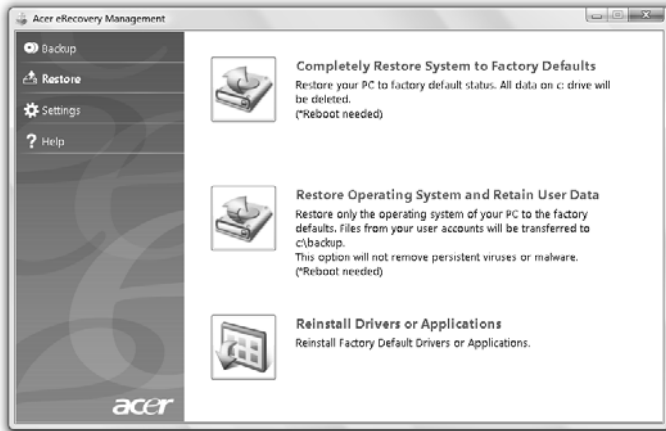

- 3 您可选择通过出厂默认映像，或重新安装应用程序和驱动程序。
- 4 依屏幕上指导完成程序。

## 从备份光盘恢复 Windows



注：仅部分型号具备此功能。

要用以前刻录的备份光盘恢复 Windows，需插入首张备份光盘，通过 BIOS 设置工具启用 **F12 启动菜单**。

- 1 打开计算机，将首张系统恢复光盘插入光驱。重新启动计算机。
- 2 启动过程中，当出现 Acer 标志时，按 **F2** 键进入 **BIOS 设置**，可在其中设置系统参数。
- 3 使用左右箭头键选择 **主子菜单**。
- 4 使用上下箭头键选择 **F12 启动菜单**。
- 5 使用 **F5** 或 **F6** 键将 **F12 启动菜单** 改为 **启用**。
- 6 按 **ESC** 键进入 **退出子菜单**，按 **ENTER** 键 **退出并保存修改**。再次按 **ENTER** 键选择 **是**。系统将重启。
- 7 重启后，当出现 Acer 标志时，按 **F12** 键打开 **启动菜单**。您可选择启动设备。
- 8 使用箭头键选择 **IDE1\***，然后按 **ENTER** 键。将从恢复光盘安装 Windows。
- 9 出现提示时，插入第二张恢复光盘，然后按照屏幕提示完成恢复。
- 10 恢复完成后，从光驱中取出恢复光盘。重启计算机前先进行此操作。

如果要将启用优先顺序设为长期使用，应选择 **启动子菜单**。

- 1 打开计算机，将首张系统恢复光盘插入光驱。重新启动计算机。
- 2 启动过程中，当出现 Acer 标志时，按 **F2** 键进入 **BIOS 设置**，可在其中设置系统参数。
- 3 使用左右箭头键选择 **启动子菜单**。
- 4 使用上下箭头键选择 **IDE1\*** 设备。
- 5 使用 **F6** 键将 **IDE1\*** 设备移至启动顺序的第一位，或使用 **F5** 键将其他设备移至启动顺序的较后位置。确保 **IDE1\*** 设备排在启动顺序的第一位。
- 6 按 **ESC** 键进入 **退出子菜单**，按 **ENTER** 键 **退出并保存修改**。再次按 **ENTER** 键选择 **是**。系统将重启。
- 7 重启时，将从恢复光盘安装 Windows。
- 8 出现提示时，插入第二张恢复光盘，然后按照屏幕提示完成恢复。
- 9 恢复完成后，从光驱中取出恢复光盘。重启计算机前先进行此操作。

# Acer Arcade Deluxe



注：仅部分型号具备此功能。

Acer Arcade Deluxe 是一款集成了社交网络工具的音乐、照片和电影播放器。使用 MediaConsole (若有) 或触控板选择要欣赏的媒体类型，或通过 YouTube、Facebook 或 Flickr 等服务与好友分享。



- **照片** — 查看存储在硬盘或可移动媒介上的照片。
- **视频** — 观看 DVD、VCD、蓝光电影、视频片段或 YouTube 等内容提供商网站上的内容。
- **音乐** — 收听各种格式的音乐文件。



注：观看视频、光盘或幻灯片时，屏幕保护和省电功能不能使用。

## 常用控制

使用全 - 屏分辨率观看视频片段、电影或幻灯片时，移动指针时将显示两个弹出式控制面板。几秒钟后会自动消失。“导航控制”面板显示在屏幕顶端，“播放器控制”面板显示在底端。

## 导航控制

要返回 Arcade 主页面，请点击窗口右上角的**主页**图标 ，其他按钮（最小化、最大化、关闭）具有标准 PC 功能。

要退出 Arcade，单击窗口右上角的**关闭**按钮。

## 使用社交网站

如果您在支持的社交网站有帐户，可登录帐户，直接查看 Acer Arcade Deluxe 的更新信息。首次在**照片**或**视频**页面中点击社交网络链接时，将提示您输入该网站的用户名和密码。如果选择**记住我的信息**，Acer Arcade Deluxe 将记住您的登录信息，下次进入“照片”或“视频”页面时将自动显示更新内容。

您还可以单击**共享**图标  分享内容。这样，您就可以将照片和视频上传到选定网站、移动设备或外部存储设备。要分享内容，请将列表中的缩略图拖放到要复制到的网站或设备。

## 照片

通过 Acer Arcade Deluxe 可单张或以幻灯片形式查看您电脑驱动器上的数码照片。单击**照片**打开“照片”页面；页面中会显示各图片和文件夹的缩略图。单击文件夹将其打开。

要观看幻灯片，请打开包含要查看图片的文件夹，选择全部或部分图片，单击**播放**图标 。幻灯片以全屏分辨率进行播放。

您也可单击查看单张图片。图片以全屏分辨率显示。

这时，您可使用屏显控制键进行缩放以及往四个方向平移。

## 视频

双击要观看电影或视频片段的图标。根据计算机上安装的光驱类型，您可用 Acer Arcade Deluxe 的影院模式功能播放 Blu-Ray 光盘、HD DVD、标准 DVD 和 VCD。该播放器具有标准 DVD 播放机的功能和控制键。

将光盘插入 DVD 光驱时，电影将自动开始播放。移动指针时，窗口底端将显示弹出式播放器控制面板，可控制电影的播放。

观看 DVD 时，弹出面板中还将显示以下特殊控制键：

- DVD 菜单
- 字幕
- 语言
- 快照
- 角度

如果观看电影时移动鼠标 / 光标，屏幕底端将显示菜单栏。其中包含控制电影播放、选择字幕、调节音量、选择声道语言和设置高级功能的按钮。



注：功能是否可用取决于当前播放光驱是否支持。

单击停止按钮将停止电影播放，返回“视频”画面。屏幕底端的按钮可从上次停止位置开始继续播放电影、从头开始重新播放电影或弹出光盘。

## 播放器控制

播放器控制显示在窗口底端 — 用于视频、幻灯片、电影和音乐。具有标准播放控制（播放、暂停、停止等）和音量控制（静音和调高 / 调低音量）键。



注：播放光盘上的电影时，音量控制键的右边会显示更多的控制键。本指南中的影院摄部分将详细介绍。

## 音乐

单击**音乐**打开“音乐”页面，可方便地访问您收藏的音乐文件。

选择包含您想收听的音乐的文件夹、CD 或类别。单击**播放**从头开始收听全部音乐，或从列表中选择要收听的歌曲。

文件夹中的歌曲以列表形式显示，页面顶端显示专辑信息，页面底端的工具栏包含**播放**、**随机播放**、**重复全部**、**可视化**、**音量**和**菜单**控制按钮。可视化功能让您在收听音乐的同时可观看电脑生成的图像。

## 更新

单击右上角的“设置”图标可查看“关于”信息。**更新**选项卡可查看并下载软件的可用更新。

# 电池组

本电脑使用的电池组，可以在电池组充电后，持续长时间使用

## 电池组特点

该电池组具有以下特点：

- 采用最新电池技术标准。
- 具有电量不足警告功能。

只要您将电脑连接到 AC 适配器，电池就会开始充电。此款电脑支持充电时使用，可以让您在充电过程中继续使用电脑。但是，在关机情况下充电，会大大缩短充电时间。

在您旅行或断电时，电池随时可供使用。建议您多备一个完全充电的电池组，作为备用。请联络经销商以了解订购备用电池组的详细信息。

## 最大限度延长电池的寿命

与其它所有电池一样，此款电脑中的电池用久了也会退化。也就是电池的性能会随着使用时间的延长而逐渐降低。为最大限度延长电池的寿命，建议您遵循以下建议。

### 精调新电池组状态

在首次使用电池组之前，您应执行一个“精调”过程：

- 1 将新电池插入电脑。不要开机。
- 2 连接 AC 适配器并对电池完全充电。
- 3 断开 AC 适配器适配器。
- 4 打开电脑，使用电池电源运行。
- 5 完全放电，直到出现电量不足警告。
- 6 重新连接 AC 适配器并再次对电池完全充电。

再次执行这些步骤，直至电池被充电和放电三次。

对所有新电池，或长期不使用的电池，执行这一精调过程。如果电脑要存放两周以上，建议您从装置中取出电池组。



**警告：**切勿将电池组置于 0°C (32°F) 以下，或 45°C (113°F) 以上。  
异常温度会影响电池组的性能。



执行电池精调过程之后，电池就可以接受最大可能的充电。如果未执行这个过程，您将无法获得最大的电池充电，并且也会缩短电池的使用寿命。

另外，如果在以下情况下使用电池，也会影响电池的使用寿命：

- 插入电池的状态下，电脑一直使用交流电。如果您一直使用交流电，建议您在完全充电后取出电池组。
- 没有如上所述完全放电和充电。
- 经常使用。使用电池的时间越长，其使用寿命缩短的也就越快。标准电脑电池的寿命大约为 300 次充电。

## 安装和卸下电池组



**重要！** 如果您卸下电池，在电池上附有橡胶脚垫的情况下，电脑可能会不稳定。

安装电池组：

- 1 将电池对准插入到空置的电池槽，确定先插入的是有接点的一头，并且电池的顶面朝上。
- 2 将电池推入电池槽，轻轻推直至电池锁定到位。

卸下电池组：

- 1 推动电池释放销以释放电池。
- 2 从电池槽中取出电池。

## 给电池充电

要给电池充电，首先要确定电池已正确安装到电池槽中。将 AC 适配器接插到电脑，再连接到主电源插座。电池充电时，您仍然可以继续靠交流电使用电脑。但是，在关机情况下充电，会大大缩短充电时间。



**注意：**建议您一天工作结束之后对电池充电。在您旅行前整晚对电池充电，让您第二天出行时带上完全充电的电池。

## 检查电池电量

Windows 电源表指示当前的电池电量。将光标放到工具栏上的电池 / 电源图标上可以看到电池现在的充电电量。

## 优化电池寿命

优化电池寿命可以让您充分利用电池的电能，延长充电周期，提高充电效率。建议您遵循以下建议：

- 购买另外的电池组。
- 只要可能就使用交流电，留着电池在路上时使用。
- 如果未使用 PC 卡，请将其退出，因为它会耗电。
- 将电池存放在凉爽、干燥的地方。建议的温度为 10°C (50°F) 到 30°C (86°F)。温度较高会使电池自放电过程加快。
- 过分充电会缩短电池的寿命。
- 监视 AC 适配器和电池情况。请参阅“AC 适配器保养”和“电池组保养”。

## 电量不足警告

使用电池电源时，请留心 Windows 的电源表。



**警告：**出现电量不足警告信息后，请尽快连接上 AC 适配器。如果电池电量完全用完，电脑就会关闭，数据将会丢失。

出现电量不足警告信息后，根据当时情况建议采取以下措施：

情况	建议的操作
备有 AC 适配器和电源插座。	<ol style="list-style-type: none"><li>1. 将适配器接插到电脑，然后连接到主电源。</li><li>2. 保存所有需要的文件。</li><li>3. 继续工作。</li></ol> <p><b>如果您想快速充电，请关闭电脑。</b></p>
备有另外一个完全充电的电池。	<ol style="list-style-type: none"><li>1. 保存所有需要的文件。</li><li>2. 关闭所有应用程序。</li><li>3. 关闭操作系统以关闭电脑。</li><li>4. 换上电池组。</li><li>5. 打开电脑，继续工作。</li></ol>
没有 AC 适配器和电源插座。您没有备用电池组。	<ol style="list-style-type: none"><li>1. 保存所有需要的文件。</li><li>2. 关闭所有应用程序。</li><li>3. 关闭操作系统以关闭电脑。</li></ol>

# 随身携带笔记本电脑

本小节向您提供了有关携带笔记本电脑行走或旅行时的有用建议和提示。

## 断开笔记本电脑与桌面设备的连接

按照下列步骤将您的笔记本电脑与外设断开连接：

- 1 保存打开的文件。
- 2 取出驱动器中的任何媒体、软盘或光盘。
- 3 关闭电脑。
- 4 关上显示屏盖。
- 5 断开 AC 适配器电源线与电脑的连接。
- 6 断开键盘、指取设备、打印机、外部显示器及其它外设的连接。
- 7 如果您正在使用 Kensington 电脑安全锁，请将其断开。

## 携带笔记本电脑

如果仅短距离内移动笔记本电脑，例如，从您的办公桌到会议室。

### 准备作业

移动电脑之前，关上显示屏盖并关紧门锁，让它处于休眠模式。现在您可以安全地携带笔记本电脑在公司内部走动了。要将笔记本电脑从睡眠模式中唤醒，请打开显示屏盖，按下电源按钮，然后将其释放即可。

若您要将笔记本电脑携带至客户的办公室或另外的建筑内，您需要关闭笔记本电脑：

点击**开始**，然后再点击**关闭**。

- 或 -

您可以通过按 **<Fn> + <F4>** 来使笔记本电脑进入睡眠模式。然后关上显示器并关紧门锁。

在您准备再次使用电脑时，打开显示屏盖，按下电源按钮，然后将其释放。



注：若睡眠指示灯关闭，说明电脑已经进入休眠模式并关闭。若电源指示灯关闭而睡眠指示灯亮，说明电脑已经进入睡眠模式。在上述两种情况下，按下电源按钮，然后将其释放，均可以将电脑唤醒。请注意，电脑在进入睡眠模式一段时间后会进入休眠模式。

## 出席会议需携带的物品

如果您的会议时间短，您可能只需要携带电脑本体到会议室。如果您的会议时间长，或您的电池没有充满，您可能需要携带 AC 适配器，以便在会议室连接电源插座。

若会议室没有电源插座，请将笔记本电脑置于睡眠模式以减少电量消耗。在不使用笔记本电脑时，请按下 **<Fn> + <F4>** 键或关上显示屏盖。若您准备重新使用电脑，打开显示屏盖（如果已经将其关上），按下电源按钮，然后将其释放即可。

## 携带电脑回家

当您要从办公室回家，或反之。

### 准备作业

在将笔记本电脑与桌面设备断开后，请按以下步骤准备将笔记本电脑携带回家。

- 请检查是否已经将所有的媒体和光盘从驱动器中取出。如果不及时取出存储设备，驱动器读写头很容易受损。
- 请把笔记本电脑放入保护盒套中，以防止滑落或在滑落时防止撞击。



警告！请勿将物品压住笔记本电脑的显示屏盖。显示屏盖若承受过大压力，很容易受损。

### 携带物品

非您家中已备有如下物品，否则请您记得携带：

- AC 适配器和电源线
- Quick start up guide

### 特别注意事项

在您携带电脑上下班时，您可以参照以下建议来保护您的笔记本电脑：

- 尽量将笔记本电脑随身携带，以将温差变化影响降至最低。
- 如果您有一段时间不使用，也不能随身携带笔记本电脑，您可以将笔记本电脑放在后车厢内以避免造成笔记本电脑过热。
- 温差和湿度的变化会造成水气凝结。打开笔记本电脑之前，先让笔记本电脑恢复为室温，然后检查屏幕是否有水气凝结。如果温差变化超过 10 °C (18 °F)，最好让笔记本电脑慢慢恢复为室温。可能的话，请将笔记本电脑放置在介于室内和室外温度的环境下 30 分钟。

## 布置您的家庭办公室

如果您经常在家中办公，那么最好购买备用 AC 适配器。有了备用 AC 适配器，您就不需要天天携带多余的负荷了。

如果您在家中使用笔记本电脑时间很长，您可能需要一个外接式键盘、外部显示器或鼠标。

## 携带笔记本电脑旅行

当您进行短程旅行时，如从办公室到客户的公司或在国内旅行。

### 准备作业

就如同在家中使用时一样，您需要先准备好笔记本电脑。确保电池电量充足。机场安全检查时可能会要求打开笔记本电脑进行检查。

### 携带物品

请您携带如下物品：

- AC 适配器
- 电量充足的备用电池组
- 如果您打算使用其它打印机请准备该打印机的驱动程序

### 特别注意事项

除了遵照将笔记本电脑带回家中使用时的事项外，请按照以下步骤在旅行时保护您的笔记本电脑：

- 请随身携带您的笔记本电脑。
- 如果可能，请人工手动检查电脑。机场安检的 X 射线机是安全的，不过还是建议您不要让电脑通过金属探测仪的检查。
- 避免将软盘暴露在金属探测仪下。

## 携带笔记本电脑进行国际旅行

当您进行国际旅行时。

### 准备作业

同平时外出旅行一样准备好您的笔记本电脑。

## 携带物品

请携带以下物品：

- AC 适配器
- 适合在您前往国家使用的电源线
- 电量充足的备用电池组
- 如果您打算使用其它打印机请准备该打印机的驱动程序
- 购买凭证，以备海关检查
- 国际旅游保证护照 (ITW 护照)

## 特别注意事项

参照携带笔记本电脑作短途旅行时的特别注意事项。另外在进行国际旅行时下面的建议将十分有用。

- 在其他国家旅行时，请检查当地的 AC 电源电压和 AC 适配器电源线规格是否兼容。若不兼容，请重新购买与当地 AC 兼容的电源线。切勿使用家电设备适配器来为笔记本电脑提供电源。
- 如果您要使用调制解调器，请检查调制解调器和连接设备是否和您所在国的电信系统兼容。

# 保护您的电脑

您的电脑是贵重的物品，请妥善保养。下列是教您学习如何保护和保养您的电脑。

安全特性包括硬件和软件锁 - 电脑安全锁和密码。

## 使用电脑安全锁

本电脑配备一个 Kensington 安全锁插槽，可以让您连接到一个 Kensington 兼容的电脑安全锁。

您可以将电脑锁链与不可移动的物体相连，例如，桌子或上锁的抽屉手柄。将锁插入插槽中然后旋转钥匙便可上锁。您也可以选购不带安全锁的型号。

## 使用密码

系统使用密码来保护您的笔记本电脑，防止未经授权访问。设置这些密码来为您的系统和数据创建不同级别的保护：

- Supervisor Password (管理员密码) 防止未经授权进入 BIOS 实用程序。一旦设置完成，下次要进入 BIOS 实用程序时您必须输入此密码才可以进入。请参见第 34 页的“BIOS 实用程序”。
- User Password (用户密码) 保护您的电脑不被未经授权使用。将这密码结合开机密码和从休眠状态唤醒电脑的唤醒密码，可提供最大的安全防护。
- Password on Boot (开机密码) 保护您的电脑防止未经授权使用。将这密码结合开机密码和从休眠状态唤醒电脑的唤醒密码，可提供最大的安全防护。



**重要！**请千万牢记您的 Supervisor Password (管理员密码)！如果遗忘密码，请与销售商或授权服务中心联系获得帮助。



## 输入密码

当您设置完密码后，在显示屏的中央会立即出现一个密码提示框。

- Supervisor Password (管理员密码) 设置后，在电脑启动时按 **<F2>** 键后显示一密码提示框，要求您输入正确密码，方可进入 BIOS 实用程序。
- 输入 Supervisor Password (管理员密码) 并按下 **<Enter>** 键以进入 BIOS 实用程序。如果输入的密码不正确会出现提示对话框。请重新输入密码然后按 **<Enter>** 键。
- 若设置了 User Password (用户密码) 且 “Password on boot” 参数设置为启用，在系统启动时会出现密码提示框。
- 输入 User Password (用户密码) 并按下 **<Enter>** 键使用电脑。如果输入的密码不正确会出现提示对话框。请重新输入密码然后按 **<Enter>** 键。



**重要！** 您有三次机会输入密码。如果您三次输入的密码均是错误的，系统将会挂起。按下电源按钮四秒钟，关闭电脑。然后重启电脑，再重试一次。

## 设置密码

您可使用 BIOS 实用程序来设置密码。

## 使用选项扩展性能

您的笔记本电脑将带给您一个完善的行动运算的崭新体验。

## 连接选项

笔记本电脑上的端口与台式电脑类似，可方便地连接各种外部设备。有关如何将各种外设连接到本电脑的说明，请阅读以下章节以了解详情。

### 传真 / 数据调制解调器（仅限部分型号）

本电脑内置了一个 V.92 56 Kbps 传真 / 数据调制解调器（仅限部分型号）。



**警告！该调制解调器端口与数码电话线不兼容。将该调制解调器与数码电话线连接会损坏调制解调器。**

要使用调制解调器端口，请将调制解调器通过电话线与电话线路插口相连接。

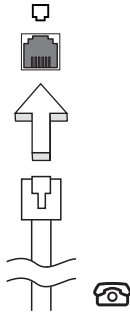

**警告！请确认使用的电话线规格适用于所在国家。**

## 内置网络特性

您可以通过内置网络特性连接以太网网络。

要使用该功能，请使用以太网线将电脑外部的以太网端口 (RJ-45) 与提供网络接入服务的网络接口或集线器相连接。

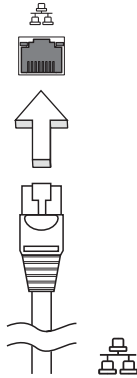

## Consumer Infrared (CIR) (仅限部分型号)

电脑的 (CIR) 端口用于接收来自遥控器或其它带 CIR 功能设备的信号。

## 通用串行总线 (USB)

通过高速通用串行总线 (USB 2.0) 端口，您可以连接各种 USB 外设，而不占用宝贵的系统资源。

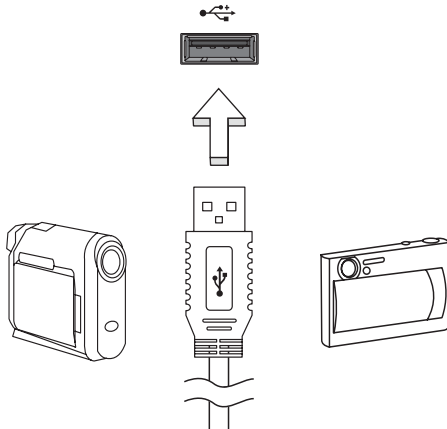

## IEEE 1394 端口 ( 仅限部分型号 )

电脑的 IEEE 1394 端口可以让您连接支持 IEEE 1394 兼容的设备，例如摄像机或数码相机。关于详细数据，请参见摄像机或数码相机的说明文件。

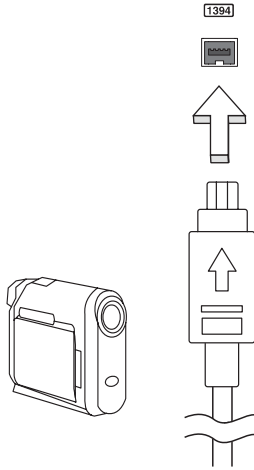

## 高清晰度多媒体接口 (HDMI) ( 仅限部分型号 )

HDMI ( 高清晰度多媒体接口 ) 是一种业界通用、未压缩、全数字音频 / 视频接口。HDMI 能够通过一根信号线，在任何兼容数字音频 / 视频源 ( 如机顶盒、DVD 播放机和 A/V 接收器 ) 和兼容数字音频和 / 或视频显示器 ( 如数字电视 (DTV)) 之间提供一个接口。

使用电脑上的 HDMI 端口与高端音频和视频设备连接。信号线的敷设能够进行整齐的装配和快速连接。



## ExpressCard ( 仅限部分型号 )

ExpressCard 是 PC 卡的最新版本。它是更小和更快的接口，进一步增强了电脑的可用性和可扩展性。

ExpressCards 支持大量的扩展选件，包括闪存卡适配器、TV 调谐器、蓝牙连接和 IEEE 1394B 适配器。ExpressCards 支持 USB 2.0 和 PCI Express 应用。



**重要！** 卡的类型有两种， ExpressCard/54 和 ExpressCard/34 (54mm 和 34mm)，每种有着不同的功能。并非所有的 ExpressCard 插槽均支持两种类型。请参见该卡的手册以了解如何安装和使用该卡及其功能的详情。

### 插入 ExpressCard

将卡插入插槽并轻推直至到位。

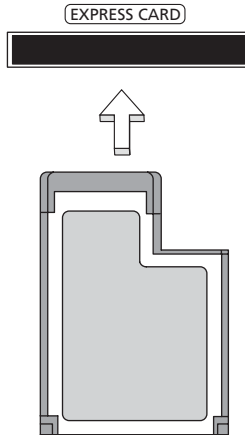

### 退出 ExpressCard

退出 ExpressCard 之前：

- 1 退出使用此卡的应用程序。
- 2 击任务栏上的移去硬件图标并停止此卡的工作。
- 3 将卡轻轻推入插槽并释放以弹出卡。然后将卡拉出插槽。

## 安装内存条 (仅限部分型号)

请按照以下步骤安装内存条:

- 1 关闭电脑, 断开 AC 适配器的连接 (如已连接), 取下电池组, 将电脑底部朝上放置。
- 2 取下内存盖上的螺丝, 然后掀起内存盖, 并取下内存盖。
- 3 先将内存条的一头插入插槽 (a), 然后轻轻按下整条内存使其卡入正确的位置 (b)。

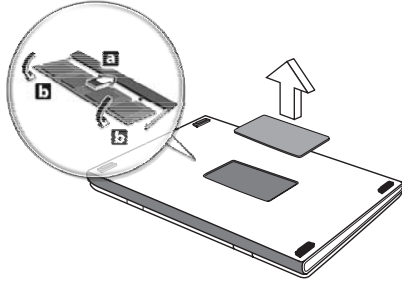

- 4 盖上内存盖, 并拧紧螺丝。
- 5 装上电池组, 重新连接 AC 适配器。
- 6 重新开机。

电脑将自动探测并重新配置内存大小。若需协助, 请咨询专业技术人员或联系当地的 Acer 经销商。

## 享受电视和 Windows Media Center



注: 仅部分型号具备此功能。

含有 Windows Media Center Edition 或 InstantOn Arcade 的电脑可用于看电视和访问视频内容 (通过音频 / 视频连接到外设, 如摄像机)。

## 选择输入信号类型

音频 / 视频连接可以是 DVB-T 数字天线 (适用于所选型号) 或 PAL/SECAM 或 NTSC 连接器。请参阅适当章节:

## 使用可选的 DVB-T (数字电视) 天线观看电视 (适用于所选型号)

DVB-T 数字电视是国际标准, 用于传输数字地面电视服务。在许多国家, 该技术正在逐步取代模拟广播。DVB-T 数字天线可配合 Windows Media Center 使用, 以在笔记本电脑上观看当地的 DVB-T 数字电视广播。

### 连接数字天线

- 1 将天线电缆插入电脑的 RF 插口。

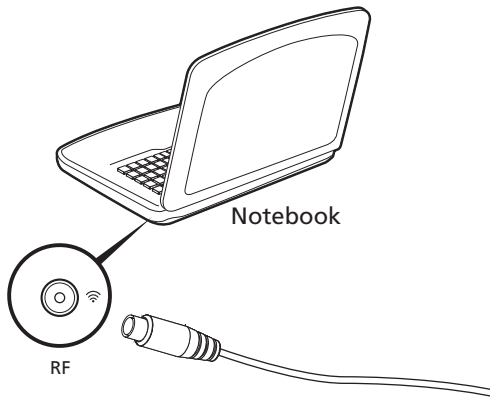

注: 切勿折叠或缠绕天线电缆。天线电缆可拉伸至 20 cm 以提高信号质量。

## 用室外天线或有线电视插口看电视

您可用传统的电视缆线（连接到室外天线或有线电视插口）在电脑上看电视。

### 连接天线电缆

连接缆线：

- 1 将天线连接器插入电脑的 RF 插口。
- 2 将另一端连接到电视缆线，如需要，使用缆线转换器。

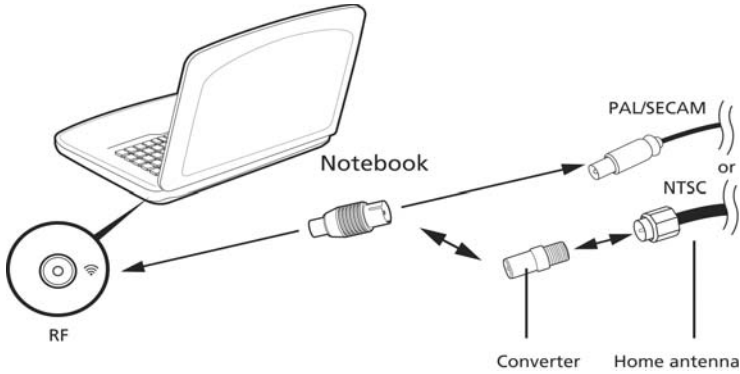

**重要！** 在尝试连接天线电缆之前，请确认使用正确的本地区域缆线系统。

## BIOS 实用程序

BIOS 实用程序是内建在笔记本电脑 BIOS (Basic Input/Output System) 中的硬件配置程序。

在购买本笔记本电脑时，它已经过适当的配置和优化，您无需运行该程序。但当您碰到配置问题时，您可能需要运行该程序。

在开机自检 (Power-On Self Test; POST) 过程中，当屏幕上出现笔记本电脑的图标时，按下 <F2> 键激活 BIOS 实用程序。

### 启动顺序

要在 BIOS 实用程序中设置启动顺序，激活 BIOS 实用程序，然后从屏幕顶部的主菜单中选择 “Boot”。



## 启用 disk-to-disk recovery

要启用 disk-to-disk recovery 硬盘，恢复激活 BIOS 实用程序。然后从屏幕顶部的主菜单中选择“Main”。在屏幕底部找到“D2D Recovery”并使用 <F5> 和 <F6> 键将此值设置为“Enabled”。

## 密码

要设置启动密码，激活 BIOS 实用程序。然后，从屏幕顶部的主菜单中选择“Security”。找到“Password on boot:”并使用 <F5> 和 <F6> 键以激活此功能。

## 使用软件

### 播放 DVD 影片



注：仅部分型号具备此功能。

当光驱插槽中安装了 DVD 光驱后，您就可以在电脑上播放 DVD 影片了。

- 1 弹出 DVD 光驱托盘并放入 DVD 光盘；然后关上托盘。



**重要！**当您第一次运行 DVD 播放器，程序会要求您输入区域代码。DVD 光盘被分为六个地区。一旦您的电脑设定了一个区域代码，电脑就只能播放那个地区的 DVD 光盘。您最多只可以设定 5 次区域代码（包括最初的一次）。第 5 次设定的区域代码将成为最终设定区域代码，此后，此区域代码将永远有效。恢复硬盘并不能对区域代码设定次数进行重新设置。请参见以下的 DVD 影片区域代码信息。

- 2 DVD 影片会在几秒钟之后自动播放。

区域代码	国家或者地区
1	美国，加拿大
2	欧洲，中东，南非，日本
3	东南亚，台湾，南韩
4	拉丁美洲，澳大利亚，新西兰
5	前苏联地区，非洲部分，印度
6	中华人民共和国



注：要更改区域代码，在 DVD-ROM 驱动器中插入一张不同地区的 DVD 电影光盘即可。请参见在线帮助获取更多信息。

## 常见问题

以下是在您的日常电脑操作过程中可能会出现的问题。我们针对这些问题提供了简单的解决方案。

我打开了电源，但是电脑未启动或开机。

检查电源指示灯。

- 如果电源指示灯未亮，表明电源未接通。请检查以下项目：
  - 如果您使用电池组供电，很可能是电力不足，无法为电脑的操作提供足够的电源。请连接 AC 适配器为电池组充电。
  - 请确保 AC 适配器已经正确连接到电脑和电源插座。
- 如果电源指示灯亮着，请检查以下项目：
  - 外接 USB 软盘驱动器中是否有非启动非系统软盘？请取出该盘或放入一张系统盘然后按 **<Ctrl> + <Alt> + <Del>** 重新启动电脑。

屏幕上什么也没有。

可能是笔记本电脑的电源管理系统自动关闭显示屏电源以节省电能。能请按任意键以恢复正常显示。

如果按任意键仍未恢复正常显示，可能是下列原因：

- 显示屏亮度等级太低。按 **<Fn> + <▷>**（调高）来调节亮度等级。
- 显示设备被设置为外接显示器。按显示切换热键 **<Fn> + <F5>** 将显示切换回笔记本电脑显示屏。
- 若睡眠指示灯亮着，说明电脑处于睡眠模式。按下电源按钮并释放即可将电脑唤醒。

电脑没有声音。

请检查以下项目：

- 音量可能被设置为静音。在 Windows 中，检查任务栏上的音量控制图标。如果图标被标示横线，请单击该图标，然后撤消选定“**全部静音**”选项。
- 如果电脑的音频输出插孔中已经连接了头戴式耳机、耳机或外部扬声器，则内建扬声器将自动关闭。您也可使用音量控制或音量控制按钮来调节音量。
- 如果电脑的音频输出插孔中已经连接了头戴式耳机、耳机或外部扬声器，则内建扬声器将自动关闭。

我要在电脑关闭时弹出光驱托盘。

在光驱上有一个紧急弹出孔。您只需将钢笔或大头针的尖端插入紧急弹出孔即可弹出光驱托盘。

键盘无响应。

尝试将外置式键盘连接到电脑的 USB 2.0 端口。如通过该键盘可进行输入，可能内置键盘的连线松了。请联系销售商或联络授权服务中心寻求协助。

打印机无法打印。

请检查以下项目：

- 请确认打印机已经连接到电源，并且已经打开电源。
- 请确认打印机连接线已安全连接到电脑的并行端口或USB端口以及打印机上的相应端口。

我要在不使用 recovery CD 的情况下将电脑恢复到原始设置。



注：如果系统为多语言版本，首次启动系统时所选择的操作系统和语言将成为未来恢复操作的唯一选项。

此恢复程序将帮助您将 C 驱动器恢复至您购买笔记本电脑时安装的原始软件内容。按照以下步骤重建您的 C 驱动器。（您的 C 驱动器将被重新格式化所有的数据将被擦掉）。在您使用此选项之前要备份所有的数据文件是很重要的。

实施恢复操作之前，请检查 BIOS 设置。

- 1 检查 “Acer disk-to-disk recovery” 功能是否已启用。
- 2 确认 “Main” 菜单中的 “D2D Recovery” 设置为 “Enabled”。
- 3 退出 BIOS 实用程序并保存更改。系统将重启。



注：要激活 BIOS 实用程序在系统开机自检 (POST) 时按下 <F2>。

如何启动恢复作业：

- 1 重启系统。
- 2 当 Acer 标志显示时，按下 <Alt> + <F10> 开始运行恢复程序。
- 3 参照屏幕说明执行系统恢复。



**重要！**此功能在您硬盘驱动器的隐藏分区中占了 15 GB 空间。

## 服务查询

### 国际旅游保证 (International Travelers Warranty; ITW)

本电脑已经取得国际旅游保证 (ITW 护照)，可以让您在旅游期间获得最大的保证与服务。我们遍布全球的服务网络，都将随时为您伸出援手。

ITW 护照随同您的笔记本一起出售。这本护照包括了所有您需要知道的 ITW 内容规定。此外还附了一份列表，其中向您介绍了授权的服务中心。请您仔细阅读该 ITW 护照。

请随身携带 ITW 护照，尤其是在旅游中要寻求技术支持时。请将购机凭证夹放在您的 ITW 护照首页。

如果您所到之处，并没有 Acer 的授权 ITW 服务站，您可以与我们全球的服务部门联络。请访问 <http://global.acer.com>。

### 致电之前

致电寻求在线服务时，请准备好以下资料，并请在致电时坐在您的笔记本电脑旁。有了您的配合，我们才能用较少的通话时间，高效地解决您的问题。如果电脑报告出错信息或发出警告声，请记下屏幕上的出错信息（或者警告声的次数和顺序）。

您需要提供以下信息：

姓名：\_\_\_\_\_

地址：\_\_\_\_\_

电话号码：\_\_\_\_\_

型号：\_\_\_\_\_

序列号：\_\_\_\_\_

购买日期：\_\_\_\_\_

## 疑难解答

本章主要介绍如何应对常见的系统问题。如果发生问题，在联络技术人员之前，请首先阅读本章节的内容。如果需要拆开电脑来解决更复杂的问题。切勿试图自行拆开您的电脑。请接洽您的经销商或授权服务中心以获取帮助。

### 疑难解答提示

本笔记本电脑中含有先进的设计。可于屏幕上提供错误信息报告，帮助您解决问题。

如果系统报告了一个错误信息，或发生错误的情况。请参见“错误信息”。如果问题无法解决，请与经销商联系。请参见第 38 页的“服务查询”。

### 错误信息

如果您接收到错误信息，请记下信息，并采取更正的动作见错误信息。下表依照英文字母的先后顺串行出了错误信息及建议的解决方法。

错误信息	解决办法
CMOS battery bad	请与经销商或授权服务中心联系。
CMOS checksum error	请与经销商或授权服务中心联系。
Disk boot failure	请将系统（引导）软盘插入软驱 (A:) 中，然后按下 <b>&lt;Enter&gt;</b> 来重新开机。
Equipment configuration error	按下 <b>&lt;F2&gt;</b> （于 POST 中）来进入 BIOS 实用程序：然后按 <b>Exit</b> 退出并重新配置电脑。
Hard disk 0 error	请与经销商或授权服务中心联系。
Hard disk 0 extended type error	请与经销商或授权服务中心联系。
I/O parity error	请与经销商或授权服务中心联系。
Keyboard error or no keyboard connected	请与经销商或授权服务中心联系。
Keyboard interface error	请与经销商或授权服务中心联系。
Memory size mismatch	按下 <b>&lt;F2&gt;</b> （于 POST 中）来进入 BIOS 实用程序：然后按 <b>Exit</b> 退出并重新配置电脑。

如果您在执行过解决办法之后仍然遇到问题，请与您的经销商或授权服务中心联系以获得协助。某些问题可以使用 BIOS 实用程序来解决。

# 规则及安全注意事项

## FCC 声明

该设备已经通过测试，符合 FCC 规则之第 15 部分的 B 级数字设备要求限制开机。该限制专为在住宅环境中安装时，避免有害干扰提供合理有效的保护。该设备工作时可能会放射出无线电频率，如果未按照说明安装，可能会对无线电通讯产生干扰。

但并不确保在特殊安装过程中无干扰。如果该设备的确对无线电或电视接收产生干扰，（可以通过开关该设备检测是否存在干扰），建议采取以下方法消除干扰：

- 调整天线方向或重新放置接收天线
- 增大该设备与接收器之间的距离
- 对该设备的电源与接收器的电源使用不同的回路
- 咨询经销商或有经验的无线电 / 电视技术人员请求帮助

## 注：屏蔽线路

为了与 FCC 规则保持一致，所有与其他电脑设备连接的线路必须使用屏蔽线路。

## 注：外围设备

只有符合 B 级限制的外围设备（输入 / 输出设备、终端、打印机等等）可与该设备连接。使用未经认证的外围设备易产生对无线电或电视接收的干扰。

## 警告

对制造商未表明可以修改的组件进行修改或变更，将会导致美国联邦通信委员会 (Federal Communications Commission) 认证赋予的用户权限失效，从而丧失操作该电脑的权利。

## 调制解调器声明（仅限部分型号）

### TBR 21

该设备已经通过公共开关电话网络 (PSTN) 单一终端连接 [Council Decision 98/482/EC - "TBR 21"] 认定。而且，由于不同国家的公共开关电话网络不同，该认定不一定适用于所有公共开关电话网络端点。如出现问题，请首先联系您的设备供应商。有关适用国家的更多信息，请参见第 40 页的“规则及安全注意事项”。

## LCD 象素声明

虽然 LCD 液晶显示屏是高精度制造技术产物。但偶尔会发生部分象素不亮或显示成黑点或红点的现象。这不会影响到录制的图像，也不会造成功能异常。

## 无线设备规则公告



注：以下规范信息仅适用于 WLAN 和 / 或 Bluetooth 蓝牙通信。

### 总则

为避免对许可服务产生电波干扰，本设备应在室内使用。

该产品符合任何已批准无线使用的国家和地区的无线电频率和安全标准。根据配置，该产品可以（或不会）包含无线设备（如 WLAN 和 / 或 Bluetooth 蓝牙模块）。以下信息适用于配备此类设备的产品。

### 符合欧盟国家声明

Acer 在此声明此笔记本电脑系列符合 Directive 1999/5/EC 的基本需求及相关规定。

### 适用国家列表

至 2009 年 7 月份欧盟成员国包括：比利时、丹麦、德国、希腊、西班牙、法国、爱尔兰、意大利、卢森堡、荷兰、奥地利、葡萄牙、芬兰、瑞典、英国、爱沙尼亚、拉脱维亚、立陶宛、波兰、匈牙利、捷克、斯洛伐克、斯洛维尼亚、赛浦路斯、马尔它、保加利亚及罗马尼亚。可在这些欧盟国家以及瑞士、冰岛和列支敦士登使用。本设备的使用必须严格遵守使用国的规定和限制。要了解更多信息请联系使用国的当地办事处。请参见 <http://ec.europa.eu/enterprise/rte/implem.htm> 以了解最新的国家列表。

## FCC RF 安全要求

无线网络 Mini PCI 卡和蓝牙卡输出功率的辐射远低于 FCC 的无线频率暴露限制。但是此笔记本电脑系列应按以下正常操作过程中对潜在的人体接触最小的方式使用。

- 1 要求用户遵守包含在每个 RF 选项设备用户指南中有关无线选项设备的 RF 安全说明。



**警告！**为了符合 FCC RF 暴露设备需求，在内置于屏幕中的集成无线局域网 Mini PCI 卡与所有人之间都必须确保至少 20 厘米 (8 英寸) 之间的距离。

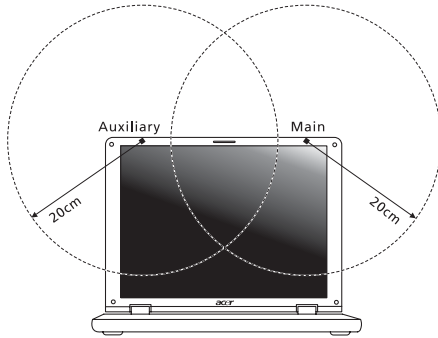

**注：**无线 Mini PCI 适配器中含有传输多样性功能。此功能不会同时从两个天线中放射无线电频率。天线之一通过自动或手动（由用户）选择以确保获得高质量无线电通信。

- 2 由于本设备的操作范围介于 5.15 至 5.25 GHz 之间，因此其受限于室内使用。FCC 规定本产品必须在 5.15 至 5.25 GHz 的频率范围之内的室内使用，以降低对于共享频道的移动卫星系统所造成的潜在性伤害。
- 3 高能量无线基站被配置为 5.25 至 5.35 GHz 及 5.65 至 5.85 GHz 频带之间的主要用户。这些无线基站会导致对本设备的干扰及 / 或损坏。
- 4 不正确的安装或未经授权的使用可能对无线通信造成有害干扰。而且内置天线的任何干扰将失去 FCC 的认证和您的使用授权。

## 加拿大 - 低功率免许可证无线电通信设备 (RSS-210)

### 对 RF 区域的人体暴露 (RSS-102)

此笔记本电脑系列系统采用了低增益内置式天线，该天线发射的 RF 范围未超过加拿大健康部 (Health Canada) 对一般人民的限制；请参阅“安全法规 6” (Safety Code 6)，该法规可在加拿大健康部的网站上获得，网址是 [www.hc-sc.gc.ca/rpb](http://www.hc-sc.gc.ca/rpb)。



## LCD panel ergonomic specifications

Design viewing distance	500 mm
Design inclination angle	0.0°
Design azimuth angle	90.0°
Viewing direction range class	Class IV
Screen tilt angle	85.0°
Design screen illuminance	<ul style="list-style-type: none"> <li>• Illuminance level: [250 + (250cos<math>\alpha</math>)] lx where <math>\alpha = 85^\circ</math></li> <li>• Color: Source D65</li> </ul>
Reflection class of LCD panel (positive and negative polarity)	<ul style="list-style-type: none"> <li>• Ordinary LCD: Class I</li> <li>• Protective LCD: Class III</li> </ul>
Image polarity	Both
Reference white:	<ul style="list-style-type: none"> <li>• Y<sub>n</sub></li> </ul>
Pre-setting of luminance and color temperature @ 6500K (tested under BM7)	<ul style="list-style-type: none"> <li>• u'<sub>n</sub></li> <li>• v'<sub>n</sub></li> </ul>
Pixel fault class	Class II



# Seri Aspire

Panduan Pengguna Generik

© 2010 Hak Cipta Dilindungi Undang-Undang.

Panduan Pengguna Generik Seri Aspire  
Edisi Pertama: 08/2010

PC Notebook Seri Aspire

Nomor model: \_\_\_\_\_

Nomor seri: \_\_\_\_\_

Tanggal pembelian: \_\_\_\_\_

Alamat pembelian: \_\_\_\_\_

# Informasi untuk keselamatan dan kenyamanan Anda

## Petunjuk keselamatan

Baca petunjuk ini dengan seksama. Simpan dokumen ini untuk penggunaan di lain waktu. Patuhi semua peringatan dan petunjuk yang ditandai pada produk ini.

### Mematikan produk sebelum membersihkannya

Lepaskan kabel produk dari stopkontak sebelum membersihkannya. Jangan gunakan pembersih cair atau aerosol. Gunakan kain lembab untuk membersihkan.

### HATI-HATI saat melepaskan konektor dari perangkat

Patuhi panduan berikut saat memasang dan melepaskan unit catu daya:

Pasang unit catu daya sebelum memasang konektor daya ke stopkontak.

Lepaskan kabel daya sebelum melepaskan unit catu daya dari komputer.

Jika sistem memiliki beberapa catu daya, matikan sistem dengan melepaskan semua konektor daya dari catu daya.

### PERHATIAN tentang Aksesibilitas

Pastikan konektor daya dipasang ke stopkontak yang mudah dijangkau dan dekat dengan pengguna peralatan. Bila akan mematikan peralatan, pastikan Anda melepas konektor daya dari stopkontak.

### PERHATIAN bagi yang disertai kartu tiruan (hanya untuk model-model tertentu)

Saat dipaketkan, slot-slot kartu di komputer Anda diisi kartu tiruan dari plastik. Kemasan ini akan melindungi slot yang tidak digunakan dari debu, benda logam, atau partikel lainnya. Simpan kartu tiruan tersebut untuk dipasang lagi saat tidak ada kartu dalam slot.

### PERHATIAN tentang Pendengaran

Untuk melindungi pendengaran Anda, ikuti petunjuk sebagai berikut.

- Perbesar volume secara bertahap hingga Anda dapat mendengar suara dengan jelas dan nyaman.
- Jangan perbesar lagi volume suara jika telinga Anda telah terbiasa.
- Hindari mendengarkan musik terlalu keras dalam waktu lama.
- Jangan perbesar volume suara untuk mengatasi kebisingan sekitar.
- Perkecil volume suara jika Anda tidak dapat mendengar pembicaraan orang di sekitar.

## Peringatan

- Jangan gunakan produk ini di dekat air.
- Jangan letakkan produk ini di tempat, dudukan, atau meja yang tidak stabil. Jika terjatuh, produk dapat mengalami kerusakan parah.
- Slot dan rongga tersedia sebagai ventilasi untuk menjamin keandalan pengoperasian dan melindungi produk dari panas yang berlebihan. Rongga tersebut tidak boleh tertutup atau terhalang. Rongga tidak boleh terhalang dengan meletakkan produk ini di atas kasur, sofa, matras, atau permukaan lainnya yang sejenis. Produk ini tidak boleh diletakkan di dekat atau di atas radiator maupun sumber panas, atau instalasi terpasang, kecuali jika terdapat ventilasi yang memadai.
- Jangan masukkan benda apapun ke dalam produk ini melalui slot kabinet karena dapat menyentuh titik tegangan berbahaya atau menyebabkan hubungan arus pendek yang akan menimbulkan kebakaran atau sengatan arus listrik. Jangan tumpahkan cairan apapun pada atau ke dalam produk.
- Untuk menghindari kerusakan komponen internal dan mencegah kebocoran baterai, jangan letakkan produk ini di atas permukaan yang bergetar.
- Jangan gunakan produk ini di area yang menimbulkan guncangan, hentakan, atau getaran, karena dapat menyebabkan hubungan singkat atau kerusakan perangkat rotor, HDD, Drive optik, bahkan bahaya kontak luar dari unit baterai lithium.
- Permukaan bagian bawah, daerah di sekitar celah ventilasi dan adaptor AC mungkin menjadi panas. Guna menghindari cedera, pastikan kulit atau tubuh Anda jangan sampai tersentuh bagian tersebut.
- Perangkat ini beserta perangkat tambahannya mungkin dilengkapi dengan beberapa komponen kecil. Jauhkan dari jangkauan anak-anak.

## Menggunakan daya listrik

- Produk ini harus dioperasikan menggunakan jenis daya sesuai dengan yang tertera pada label. Jika Anda ragu tentang jenis daya yang tersedia, hubungi dealer Anda atau perusahaan listrik setempat.
- Jangan biarkan benda apapun berada di atas kabel daya. Jangan letakkan produk ini di tempat yang kabelnya dapat terinjak.
- Jika Anda akan menggunakan produk dengan kabel ekstensi, pastikan nilai total ampere peralatan yang dipasang ke kabel ekstensi tidak melebihi nilai ampere kabel ekstensi. Pastikan juga nilai total semua produk yang terpasang ke stopkontak tidak melebihi nilai sekering.
- Jangan bebani arus listrik, terminal, atau stopkontak melebihi batas dengan memasang terlalu banyak perangkat. Beban sistem secara keseluruhan tidak boleh melebihi 80% dari nilai sirkuit cabang. Jika menggunakan kabel tambahan, beban sistem tidak boleh melebihi 80% dari nilai input kabel tambahan.
- Adaptor AC produk ini dilengkapi konektor ground tiga kabel. Konektor hanya boleh dipasang ke stopkontak yang telah di-ground. Pastikan stopkontak telah di-ground dengan benar sebelum memasang konektor adaptor AC. Jangan pasang konektor ke stopkontak yang tidak di-ground. Untuk informasi rinci, hubungi teknisi listrik Anda.



.....

**Peringatan! Pin ground merupakan fitur keselamatan. Menggunakan stopkontak yang tidak di-ground dengan benar dapat menyebabkan sengatan listrik dan/atau cedera.**



.....

**Catatan:** Pin ground juga memberikan perlindungan yang baik terhadap suara bising yang tidak diinginkan dari perangkat listrik lain di sekitar yang dapat mengganggu performa produk ini.

- Jangkauan voltase yang dapat digunakan untuk daya sistem ini adalah 100 sampai 120 atau 220 sampai 240 V AC. Kabel daya yang disertakan dengan sistem ini memenuhi persyaratan untuk digunakan di negara/wilayah tempat pembelian sistem. Kabel daya untuk digunakan di negara/wilayah lainnya harus memenuhi persyaratan untuk negara/wilayah itu. Untuk informasi lebih lanjut mengenai persyaratan kabel daya, hubungi penjual ulang atau penyedia layanan resmi.

## Perbaiki produk

Jangan perbaikan sendiri produk ini, karena saat menutup dan membuka penutupnya, Anda dapat menyentuh titik tegangan berbahaya atau risiko lainnya. Serahkan seluruh perbaikan kepada teknisi servis ahli.

Lepaskan konektor produk ini dari stopkontak, kemudian bawa ke teknisi servis ahli bila:

- kabel daya atau konektor rusak, terpotong, atau terbakar
- produk terkena cairan
- produk terkena hujan atau air
- produk terjatuh atau casing rusak
- performa produk menunjukkan perubahan nyata, menandakan perlunya perbaikan
- produk tidak berfungsi seperti biasa setelah menjalankan petunjuk pengoperasian



.....

**Catatan:** Atur hanya kontrol yang tertera pada petunjuk pengoperasian, karena pengaturan kontrol lainnya yang tidak sesuai dapat menyebabkan kerusakan dan sering kali menyulitkan teknisi ahli untuk mengembalikan produk ke kondisi normal.

## Panduan untuk menggunakan baterai dengan aman

Notebook ini menggunakan baterai Lithium-ion. Jangan gunakan baterai tersebut di lingkungan yang lembab, basah, atau korosif. Jangan letakkan, simpan, atau biarkan produk Anda di dalam atau dekat sumber panas, lokasi bersuhu tinggi, tempat yang terkena cahaya terik matahari langsung, oven microwave, atau tempat bertekanan, dan jangan letakkan di tempat yang bersuhu lebih dari 60 °C (140 °F). Tidak mengikuti panduan ini dapat mengakibatkan acid baterai bocor, baterai menjadi panas, meledak, atau terbakar, serta mengakibatkan cedera dan/atau kerusakan. Jangan potong, buka, atau bongkar baterai. Jika baterai bocor dan Anda menyentuh cairan yang bocor tersebut, basuh hingga bersih dengan air dan segera minta bantuan medis. Demi keselamatan dan untuk memperpanjang masa pakai baterai, jangan isi daya pada tempat bersuhu di bawah 0 °C (32 °F) atau di atas 40 °C (104 °F).

Performa baterai baru secara menyeluruh akan tercapai hanya setelah 2 atau 3 kali siklus pengisian dan penggunaan daya lengkap. Daya baterai dapat diisi dan digunakan hingga ratusan kali, namun pada akhirnya akan aus. Bila waktu penggunaan menjadi sangat singkat dari biasanya, beli baterai baru. Gunakan hanya baterai yang disetujui, dan isi ulang daya baterai Anda hanya dengan menggunakan pengisi daya yang disetujui dan ditujukan khusus untuk perangkat ini.

Gunakan baterai hanya untuk tujuan khusus tersebut. Jangan gunakan pengisi daya atau baterai apapun yang rusak. Hindari hubungan pendek pada baterai. Hubungan pendek yang tidak disengaja dapat terjadi bila benda logam seperti koin, klip, atau pena mengakibatkan hubungan langsung antara terminal positif (+) dan negatif (-) baterai. (Hubungan arus pendek ini terlihat seperti baris logam pada baterai.) Kondisi ini dapat terjadi, misalnya bila Anda membawa baterai cadangan dalam kantong atau tas Anda. Hubungan pendek pada terminal dapat merusak baterai atau benda yang tersambung.

Kapasitas dan masa pakai baterai akan berkurang jika baterai diletakkan di tempat yang panas atau dingin, misalnya di mobil yang tertutup di musim panas atau hujan. Coba simpan baterai selalu dalam suhu antara 15 °C hingga 25 °C (59 °F hingga 77 °F). Perangkat dengan baterai yang panas atau dingin mungkin tidak akan berfungsi untuk sementara waktu, meskipun daya baterai terisi penuh. Performa baterai menjadi terbatas terutama pada suhu di bawah titik beku.

Jangan buang baterai dalam api karena dapat meledak. Baterai juga dapat meledak jika tusak. Buang baterai sesuai peraturan setempat. Lakukan daur ulang baterai bila memungkinkan. Jangan buang baterai sebagai limbah rumah tangga.

Perangkat nirkabel dapat berisiko interferensi dari baterai yang akan mempengaruhi performa.

## Mengganti unit baterai

Notebook ini menggunakan baterai lithium. Gunakan baterai pengganti sejenis yang disertakan bersama produk ini. Penggunaan baterai lain dapat menyebabkan risiko kebakaran atau ledakan.





**Peringatan! Baterai dapat meledak jika tidak ditangani dengan benar. Jangan bongkar atau buang baterai ke dalam api. Jauhkan dari jangkauan anak-anak. Patuhi peraturan setempat bila akan membuang baterai bekas.**

## Perhatian bagi Perangkat Drive Optik (hanya untuk model-model tertentu)

Perhatian: Peralatan ini mengandung sistem laser dan diklasifikasikan sebagai "PRODUK LASER KELAS 1". Apabila ada masalah dengan peralatan ini, harap hubungi pusat layanan RESMI terdekat. Guna menghindari paparan sinar laser langsung, jangan mencoba membuka penutup.

PRODUK LASER KELAS 1

PERHATIAN: RADIASI LASER TIDAK TERLIHAT SAAT DIBUKA. HINDARI PEMAPARAN TERHADAP CAHAYA.

APPAREIL A LASER DE CLASSE 1 PRODUIT

LASERATTENTION: RADIATION DU FAISCEAU LASER INVISIBLE EN CAS D'OUVERTURE. EVITER TOUTE EXPOSITION AUX RAYONS.

LUOKAN 1 LASERLAITE LASER KLASSE 1

VORSICHT: UNSICHTBARE LASERSTRAHLUNG, WENN ABDECKUNG GEÖFFNET NICHT DEM STRAHL AUSSETZEN

PRODUCTO LÁSER DE LA CLASE I

ADVERTENCIA: RADIACIÓN LÁSER INVISIBLE AL SER ABIERTO. EVITE EXPONERSE A LOS RAYOS.

ADVASEL: LASERSTRÅLING VEDÅBNING SE IKKE IND I STRÅLEN.

VARO! LAVATTAESSA OLET ALTTINA LASERSÄTEILYLLE.

VARNING: LASERSTRÅLNING NÅR DENNA DEL ÄR ÖPPNAD ÄLÅ TUIJOTA SÄTEESEENSTIRRA EJ IN I STRÅLEN

VARNING: LASERSTRÅLNING NAR DENNA DEL ÄR ÖPPNADSTIRRA EJ IN I STRÅLEN

ADVASEL: LASERSTRÅLING NAR DEKSEL ÅPNESSTIRR IKKE INN I STRÅLEN

### Keamanan kabel telepon

- Bila tidak digunakan dan/atau sebelum melakukan perbaikan, lepas semua kabel telepon dari peralatan.
- Untuk menghindari risiko sengatan listrik jauh dari petir, jangan pasang kabel telepon ke peralatan ini sewaktu terjadi petir atau badai.



**Peringatan! Demi keselamatan, jangan gunakan komponen tambahan atau pengganti yang tidak kompatibel. Untuk pilihan produk yang tersedia, hubungi agen Anda.**

## Lingkungan pengoperasian



**Peringatan!** Demi keselamatan, nonaktifkan semua perangkat transmisi radio atau nirkabel saat menggunakan laptop dalam kondisi sebagai berikut. Perangkat tersebut termasuk, namun tidak terbatas pada: LAN nirkabel (WLAN), Bluetooth, dan/atau 3G.

Perhatian: peraturan khusus yang berlaku di manapun, dan selalu matikan perangkat Anda bila terdapat larangan penggunaan atau bila timbul gangguan maupun bahaya. Gunakan perangkat hanya pada posisi pengoperasian normal. Perangkat ini sesuai dengan panduan pemaparan RF bila digunakan secara normal, serta alat dan antenanya terpasang dengan jarak 1,5 cm (5/8 inci) dari tubuh Anda (lihat gambar di bawah ini). Perangkat tidak boleh mengandung logam dan seperti uraian di atas, jarak perangkat sebaiknya cukup jauh dari tubuh Anda. Agar file data atau pesan dapat berhasil dikirimkan, perangkat ini harus terhubung ke jaringan dengan kualitas koneksi yang baik. Pada kondisi tertentu, pengiriman file data atau pesan dapat tertunda jika tidak tersedia koneksi. Pastikan Anda mematuhi petunjuk tentang jarak pemisah hingga pengiriman selesai. Komponen perangkat bersifat magnetis. Benda logam dapat menempel pada perangkat, dan orang yang menggunakan alat bantu dengar sebaiknya tidak menggendong perangkat di telinga. Jangan letakkan kartu kredit atau media penyimpanan magnetis lainnya di dekat perangkat, karena informasi yang tersimpan di dalamnya dapat terhapus.

## Peralatan medis

Penggunaan peralatan transmisi radio termasuk ponsel, dapat mengganggu fungsi peralatan medis yang tidak terlindung secara memadai. Untuk mengetahui apakah peralatan medis tersebut cukup terlindung dari energi RF eksternal atau jika Anda memiliki pertanyaan lain, hubungi dokter atau produsen peralatan medis. Matikan perangkat Anda bila sedang berada di fasilitas perawatan kesehatan yang mencantumkan peraturan untuk melakukannya. Rumah sakit atau fasilitas perawatan kesehatan umumnya menggunakan peralatan yang mungkin sensitif terhadap transmisi RF dari luar.

**Alat pacu jantung.** Produsen alat pacu jantung menyarankan agar Anda menjaga jarak minimum sejauh 15,3 cm (6 inci) antara perangkat nirkabel dan alat pacu jantung untuk menghindari kemungkinan interferensi dengan alat pacu jantung tersebut. Saran tersebut sesuai dengan penelitian independen dan saran dari Wireless Technology Research. Pengguna alat bantu jantung harus:

- Selalu menjaga jarak antara perangkat dengan alat pacu jantung sejauh minimal 15,3 cm (6 inci).
- Jangan dekatkan perangkat dengan alat pacu jantung bila perangkat dihidupkan. Jika terjadi interferensi, nonaktifkan perangkat, lalu jauhkan.

**Alat bantu dengar.** Sejumlah perangkat nirkabel digital dapat mengganggu beberapa alat bantu dengar. Jika terjadi interferensi, hubungi penyedia layanan Anda.

## Kendaraan

Sinyal RF dapat mempengaruhi sistem elektronik kendaraan bermotor yang tidak dipasang atau terlindung secara memadai, misalnya sistem injeksi bahan bakar elektronik, sistem rem anti slip (anti penguncian) elektronik, sistem kontrol kecepatan elektronik, dan sistem kantong udara. Untuk informasi lebih lanjut, tanyakan kepada produsen kendaraan atau perwakilannya tentang kendaraan Anda atau peralatan yang telah ditambahkan. Serahkan perbaikan atau pemasangan perangkat dalam kendaraan hanya kepada teknisi ahli. Kesalahan pemasangan atau perbaikan akan membahayakan dan dapat membatalkan jaminan yang berlaku untuk perangkat. Periksa secara berkala untuk memastikan bahwa semua peralatan nirkabel dalam kendaraan Anda terpasang dan berfungsi dengan benar. Jangan simpan atau letakkan perangkat, komponen, maupun perangkat tambahan dalam satu tempat dengan cairan dan gas yang mudah terbakar, atau bahan yang mudah meledak. Pada kendaraan yang dilengkapi kantong udara, ingat bahwa kantong udara akan mengembang dengan sangat kuat. Jangan letakkan benda, termasuk peralatan nirkabel terpasang atau portabel, di atas kantong udara atau di tempat mengembangnya kantong udara. Jika peralatan nirkabel di dalam kendaraan tidak terpasang dengan benar saat kantong udara mengembang, dapat terjadi cedera parah. Dilarang menggunakan perangkat Anda di dalam pesawat terbang. Matikan perangkat sebelum memasuki kabin pesawat. Penggunaan perangkat telekomunikasi nirkabel di dalam pesawat terbang dapat membahayakan pengoperasian pesawat terbang, mengganggu jaringan telepon selular, dan melanggar peraturan yang berlaku.

## Lingkungan rawan ledakan

Matikan perangkat Anda di area beratmosfer rentan terhadap bahaya ledakan serta patuhi semua tanda peringatan dan petunjuk. Atmosfer rawan ledakan meliputi tempat yang biasanya mencantumkan peringatan untuk mematikan mesin kendaraan. Percikan api di sekitar tempat tersebut dapat menyebabkan ledakan atau kebakaran yang mengakibatkan cedera tubuh, bahkan kematian. Matikan notebook di dekat pom bensin di tempat pengisian bahan bakar. Perhatikan larangan penggunaan peralatan radio di tempat pengisian, penyimpanan, dan distribusi bahan bakar; pabrik kimia; atau di tempat berlangsungnya peledakan. Tempat beratmosfer rawan ledakan sering kali, namun tidak selalu, mencantumkan peringatan. Tempat tersebut meliputi ruang bawah dek kapal laut, fasilitas pengiriman atau penyimpanan bahan kimia, kendaraan yang menggunakan LPG (misalnya propana atau butana), dan tempat dengan udara yang mengandung bahan kimia atau partikel, seperti butiran, debu, atau serbuk logam. Jangan hidupkan notebook bila penggunaan ponsel dilarang atau dapat mengakibatkan interferensi maupun bahaya.

## Panggilan darurat

**Peringatan:** Anda tidak dapat membuat panggilan darurat melalui perangkat ini. Untuk membuat panggilan darurat, Anda dapat menghubungi ponsel Anda atau sistem panggilan telepon lainnya.

## Petunjuk pembuangan

Jangan buang perangkat elektronik ke tempat sampah. Untuk meminimalkan polusi dan memaksimalkan kelestarian lingkungan global, lakukan daur ulang. Untuk informasi lebih lanjut tentang peraturan WEEE (penanganan limbah peralatan listrik dan elektronik), kunjungi <http://www.acer-group.com/public/Sustainability/sustainability01.htm>.



## Informasi tentang merkuri

Untuk bola lampu di dalam proyektor atau produk elektronik yang mempunyai monitor atau layar LCD/CRT dengan cahaya latar non-LED: Lampu di dalam produk tersebut mengandung merkuri, sehingga harus didaur ulang atau dibuang sesuai undang-undang lokal, negara bagian, maupun federal. Untuk informasi lebih lanjut, hubungi Electronic Industries Alliance di [www.eiae.org](http://www.eiae.org). Untuk informasi tentang pembuangan lampu secara khusus, kunjungi [www.lamprecycle.org](http://www.lamprecycle.org).



## ENERGY STAR



Produk Acer yang memenuhi syarat ENERGY STAR menghemat uang Anda dengan mengurangi biaya energi dan melindungi lingkungan tanpa mengorbankan fitur dan kinerja. Acer dengan bangga menawarkan produk dengan simbol ENERGY STAR kepada pelanggan kami.

Apakah ENERGY STAR itu?

Produk yang memenuhi syarat ENERGY STAR menggunakan lebih sedikit energi dan mencegah emisi gas rumah kaca dengan memenuhi pedoman efisiensi energi yang ketat yang ditentukan oleh Badan Perlindungan Lingkungan A.S. (U.S. Environmental Protection Agency). Acer berkomitmen untuk menawarkan produk dan layanan ke seluruh dunia yang membantu pelanggan menghemat uang, melestarikan energi dan memperbaiki kualitas lingkungan. Semakin banyak energi yang dapat kita hemat dengan efisiensi energi yang lebih tinggi, semakin banyak kita mengurangi gas rumah kaca dan risiko perubahan iklim. Untuk informasi lebih lanjut, lihat <http://www.energystar.gov> atau <http://www.energystar.gov/powermanagement>.

Produk Acer yang memenuhi syarat ENERGY STAR: (hanya untuk model-model tertentu)

- Menghasilkan lebih sedikit panas dan mengurangi beban pendinginan, serta iklim yang lebih hangat.
- Secara otomatis masuk ke mode "layar tidur" dan "komputer tidur" masing-masing setelah tidak aktif selama 10 dan 30 menit.
- Aktifkan kembali komputer dari mode tidur dengan menekan keyboard atau menggerakkan mouse.
- Komputer akan menghemat energi lebih dari 80% pada mode "tidur".

ENERGY STAR dan merek ENERGY STAR adalah merek A.S. yang terdaftar.

## Tips dan informasi untuk kenyamanan penggunaan

Pengguna komputer dapat mengalami kelelahan mata dan sakit kepala setelah penggunaan dalam waktu lama. Pengguna juga dapat mengalami cedera fisik setelah bekerja dalam waktu lama di depan komputer. Durasi kerja, posisi duduk yang buruk, perilaku kerja yang buruk, stres, lingkungan kerja yang tidak nyaman, kesehatan pribadi, dan faktor lainnya dapat sangat meningkatkan risiko cedera fisik.

Penggunaan komputer yang salah dapat menimbulkan gejala nyeri otot, nyeri sendi, kekakuan urat, atau gangguan otot rangka lainnya. Gejala berikut ini dapat dialami pada tangan, pergelangan tangan, lengan, bahu, leher, atau punggung:

- kebas, atau rasa panas maupun kesemutan
- sakit, pegal, atau linu
- nyeri, bengkak, atau sakit berdenyut
- kaku atau tegang
- menggigil atau lemas

Jika Anda mengalami gejala tersebut atau merasakan ketidaknyamanan dan/atau nyeri berulang dan terus-menerus akibat penggunaan komputer, segera kunjungi dokter serta informasikan kepada divisi kesehatan dan keselamatan di perusahaan Anda.

Bagian berikut ini akan memberikan tips untuk meningkatkan kenyamanan penggunaan komputer.

### Mengetahui tingkat kenyamanan Anda

Kenali tingkat kenyamanan Anda dengan mengatur sudut pandang ke monitor, menggunakan sandaran kaki, atau meninggikan tempat duduk untuk memaksimalkan kenyamanan. Perhatikan tips berikut ini:

- hindari posisi duduk yang sama dalam waktu lama
- hindari membungkuk ke depan dan/atau bersandar ke belakang
- berdiri dan berjalan sesekali untuk melepaskan ketegangan pada otot kaki
- beristirahat sejenak untuk mengendurkan otot leher dan bahu
- jangan menekan otot atau mengangkat bahu
- pasang layar eksternal, keyboard, dan mouse dengan benar dalam posisi yang nyaman
- jika Anda lebih sering melihat ke layar daripada ke dokumen, letakkan layar di bagian tengah meja untuk meminimalkan ketegangan pada leher

### Menjaga penglihatan Anda

Menatap terlalu lama, memakai kaca mata atau lensa kontak yang tidak sesuai, silau, lampu ruangan yang terlalu terang, fokus layar yang buruk, tampilan huruf yang terlalu kecil, dan kontras layar yang terlalu rendah dapat membuat mata Anda lelah. Bagian berikut ini berisi saran tentang cara mengurangi kelelahan mata.

### Mata

- Sesekali istirahatkan mata Anda.
- Istirahatkan mata Anda secara teratur dengan mengalihkan pandangan dari monitor dan memfokuskan pada titik yang jauh.
- Berkedip sesering mungkin agar mata tidak kering.

### Layar

- Jaga kebersihan layar Anda.
- Posisikan kepala Anda lebih tinggi dari sisi atas layar, sehingga pandangan mata Anda mengarah ke bawah saat menatap bagian tengah layar.
- Atur kecerahan dan/atau kontras layar ke tingkat yang nyaman agar teks lebih mudah dibaca dan gambar lebih tajam.
- Hindari silau dan pantulan dengan cara:
  - menempatkan layar pada posisi menghadap ke jendela atau sumber cahaya
  - mengurangi cahaya ruangan menggunakan gordena, tirai, atau kerai
  - menggunakan lampu baca
  - mengubah sudut pandang ke layar
  - menggunakan penyaring anti silau
  - menggunakan penutup layar, misalnya potongan karton yang diletakkan di sisi depan atas layar
- Hindari mengatur layar ke sudut pandang yang tidak semestinya.
- Hindari menatap sumber cahaya yang terang, misalnya jendela terbuka, dalam waktu lama.

## Membiasakan perilaku kerja yang baik

Biasakan perilaku kerja berikut ini agar penggunaan komputer lebih produktif dan nyaman:

- Beristirahat sejenak secara teratur dan sering.
- Lakukan beberapa gerakan peregangan.
- Hirup udara segar sesering mungkin.
- Berolahraga secara teratur dan jaga kesehatan tubuh.



.....  
**Peringatan! Sebaiknya jangan gunakan komputer di sofa atau kasur. Jika terpaksa, jangan lakukan terlalu lama, berhenti sese kali, dan lakukan beberapa gerakan peregangan.**



.....  
**Catatan:** Untuk informasi lebih lanjut, lihat "**Informasi peraturan dan keselamatan**" pada halaman 46.

# Informasi penting

Terima kasih telah memilih notebook Acer untuk memenuhi kebutuhan Anda atas komputer mobile.

## Panduan Anda

Untuk membantu Anda menggunakan notebook Acer, kami menyediakan kumpulan panduan sebagai berikut:

Pertama-tama, brosur **Quick start up guide...** akan membantu Anda mempersiapkan konfigurasi komputer.

Buku **Panduan Pengguna Generik Seri Aspire** berisi informasi berguna yang berlaku untuk semua model dalam seri produk Aspire. Panduan ini mencakup topik-topik dasar seperti Acer eRecovery Management, menggunakan keyboard, Audio, dsb. Mohon dimengerti bahwa karena sifatnya, baik **Panduan Pengguna Generik** maupun **Buku Petunjuk AcerSystem (AcerSystem User Guide)** yang disebutkan di bawah ini kadang-kadang mengacu pada fungsi-fungsi atau fitur-fitur yang hanya terdapat dalam model-model tertentu dalam seri ini, tetapi tidak terdapat dalam model yang telah Anda beli. Dalam panduan ini, kasus-kasus seperti itu ditandai dengan kalimat seperti "hanya untuk model-model tertentu".

Untuk informasi lebih lanjut tentang cara komputer ini membantu Anda agar lebih produktif, lihat **Buku Petunjuk AcerSystem (AcerSystem User Guide)**. Buku Petunjuk ini berisi informasi rinci tentang topik, seperti utilitas sistem, pemulihan data, berbagai pilihan, dan cara mengatasi masalah. Buku Petunjuk ini juga berisi informasi jaminan serta peraturan umum dan informasi keselamatan untuk notebook Anda. Tersedia dalam PDF (Portable Document Format) dan diberikan sebagai kelengkapan notebook Anda. Ikuti langkah-langkah berikut ini untuk mengaksesnya:

- 1 Klik  **Start > All Programs > AcerSystem.**
- 2 Klik **Buku Petunjuk AcerSystem (AcerSystem User Guide).**



.....

**Catatan:** Adobe Reader diperlukan untuk melihat file tersebut. Jika Adobe Reader belum diinstal dalam komputer Anda, klik **Buku Petunjuk AcerSystem (AcerSystem User Guide)** untuk terlebih dulu menjalankan program konfigurasi Adobe Reader. Untuk menyelesaikan penginstalan, ikuti petunjuk pada layar. Untuk petunjuk tentang cara menggunakan Adobe Reader, akses menu **Help and Support**.

# Pemeliharaan dan tips dasar penggunaan komputer

## Menghidupkan dan mematikan komputer

Untuk menghidupkan komputer, cukup tekan dan lepaskan tombol daya di bawah layar LCD. Lihat "**Quick start up guide**" untuk mengetahui lokasi tombol daya.

Untuk mematikan daya, lakukan tindakan sebagai berikut:

- Gunakan perintah untuk mematikan di Windows  
Klik **Start**, kemudian klik **Shut Down**.
- Gunakan tombol daya

Anda juga dapat mengaktifkan komputer dalam mode sleep dengan menekan tombol pintas sleep **<Fn> + <F4>**.



.....

**Catatan:** Jika Anda tidak dapat mematikan komputer dengan cara biasa, tekan terus tombol daya selama lebih dari 4 detik untuk mematikan komputer. Jika Anda mematikan komputer, lalu ingin menghidupkannya kembali, tunggu minimal 2 detik sebelum menghidupkannya.

## Memelihara komputer

Komputer akan berfungsi dengan baik jika Anda memeliharanya.

- Jangan letakkan komputer di tempat yang terkena sinar matahari langsung. Jangan letakkan komputer di dekat sumber panas, misalnya radiator.
- Jangan letakkan komputer di tempat bersuhu di bawah 0 °C (32 °F) atau di atas 50 °C (122 °F).
- Hindarkan komputer dari pengaruh medan magnet.
- Jangan letakkan komputer di tempat yang dapat terkena hujan atau uap air.
- Hindarkan komputer dari tetesan air atau cairan.
- Hindarkan komputer dari guncangan atau getaran keras.
- Jangan letakkan komputer di tempat berdebu atau kotor.
- Jangan tempatkan benda di atas komputer.
- Jangan banting layar komputer saat Anda menutupnya.
- Jangan letakkan komputer di atas permukaan yang tidak rata.



## Memelihara adaptor AC

Berikut adalah beberapa cara untuk memelihara adaptor AC:

- Jangan pasang adaptor ke perangkat lain.
- Jangan injak kabel daya atau jangan letakkan benda berat di atasnya. Buat alur kabel daya dan kabel apapun dengan hati-hati dan jauhkan dari tempat yang dapat terinjak.
- Bila melepaskan kabel daya, jangan tarik kabel, namun tarik konektornya.
- Nilai ampere total pada peralatan yang dipasang tidak boleh melebihi nilai ampere kabel jika Anda menggunakan kabel ekstensi. Nilai arus total pada semua peralatan yang dipasang ke satu stopkontak juga tidak boleh melebihi nilai sekering.

## Memeliharat unit baterai

Berikut adalah beberapa cara untuk memelihara unit baterai:

- Gunakan hanya baterai pengganti yang sejenis. Matikan daya sebelum melepas atau mengganti baterai.
- Jangan rusak baterai. Jauhkan dari jangkauan anak-anak.
- Buang baterai bekas sesuai peraturan setempat. Lakukan daur ulang baterai, jika mungkin.

## Membersihkan dan memperbaiki

Saat membersihkan komputer, ikuti langkah-langkah sebagai berikut:

- 1 Matikan komputer, lalu lepas unit baterai.
- 2 Lepaskan sambungan adaptor AC.
- 3 Gunakan kain lembut yang lembab. Jangan gunakan pembersih cair atau aerosol.

Jika terjadi salah satu hal berikut:

- komputer terjatuh atau bodi rusak
- komputer tidak berfungsi seperti biasa

lihat **"Tanya jawab" pada halaman 41.**



<b>Informasi untuk keselamatan dan kenyamanan Anda</b>	<b>iii</b>
Petunjuk keselamatan	iii
Perhatian bagi Perangkat Drive Optik (hanya untuk model-model tertentu)	vii
Lingkungan pengoperasian	viii
Peralatan medis	viii
Kendaraan	ix
Lingkungan rawan ledakan	ix
Panggilan darurat	ix
Petunjuk pembuangan	x
Informasi tentang merkuri	x
ENERGY STAR	x
Tips dan informasi untuk kenyamanan penggunaan	xi
<b>Informasi penting</b>	<b>xiii</b>
Panduan Anda	xiii
Pemeliharaan dan tips dasar penggunaan komputer	xiv
Menghidupkan dan mematikan komputer	xiv
Memelihara komputer	xiv
Memelihara adaptor AC	xv
Memelihat unit baterai	xv
Membersihkan dan memperbaiki	xv
<b>Tombol dan indikator khusus</b>	<b>1</b>
Mengaktifkan perangkat nirkabel Anda	2
<b>Panel sentuh</b>	<b>3</b>
Dasar-dasar panel sentuh (dengan tombol klik dua kali)	3
<b>Menggunakan keyboard</b>	<b>4</b>
Tombol kunci dan tombol numerik tertanam*	4
Tombol pintas	5
Tombol Windows	6
<b>Audio</b>	<b>7</b>
Acer PureZone (hanya untuk model-model tertentu)	7
Tuba (hanya untuk model-model tertentu)	7
Menggunakan Dolby Home Theater untuk surround sound/suara beberapa saluran (hanya untuk model-model tertentu)	7
<b>Video</b>	<b>8</b>
Tampilan 16:9	8
<b>Menggunakan utilitas sistem</b>	<b>9</b>
Acer Bio-Protection (hanya untuk model-model tertentu)	9
Acer Backup Manager	10
<b>Manajemen daya</b>	<b>11</b>
<b>Acer eRecovery Management</b>	<b>12</b>
Bakar cakram cadangan	13

# Daftar isi

Kembalikan	14
Memulihkan Windows dari cakram cadangan	15
<b>Acer Arcade Deluxe</b>	<b>17</b>
Kontrol umum	18
Kontrol navigasi	18
Menggunakan situs jejaring sosial	18
Foto	18
Video	19
Kontrol pemutar	20
Musik	20
Pembaruan	20
<b>Unit baterai</b>	<b>21</b>
Karakteristik unit baterai	21
Memaksimalkan masa pakai baterai	21
Memasang dan melepaskan unit baterai	22
Mengisi daya baterai	23
Memeriksa tingkat daya baterai	23
Mengoptimalkan masa pakai baterai	23
Peringatan baterai hampir habis	24
<b>Membawa serta PC notebook Anda</b>	<b>25</b>
Mengakhiri sambungan dari desktop	25
Berpindah tempat	25
Mempersiapkan komputer	25
Persiapan untuk pertemuan	26
Membawa pulang komputer	26
Mempersiapkan komputer	26
Perlengkapan yang perlu dibawa serta	26
Pertimbangan khusus	27
Mempersiapkan rumah kantor	27
Bepergian dengan membawa komputer	27
Mempersiapkan komputer	27
Perlengkapan yang perlu dibawa serta	27
Pertimbangan khusus	28
Bepergian ke luar negeri dengan membawa komputer	28
Mempersiapkan komputer	28
Perlengkapan yang perlu dibawa serta	28
Pertimbangan khusus	28
<b>Mengamankan komputer</b>	<b>29</b>
Menggunakan kunci keamanan komputer	29
Menggunakan sandi	29
Memasukkan sandi	30
Mengatur sandi	30
<b>Berekspansi melalui pilihan</b>	<b>31</b>
Pilihan konektivitas	31
Modem faks/data (hanya untuk model-model tertentu)	31

Fitur jaringan terpasang	32
Consumer Infrared (CIR) (hanya untuk model-model tertentu)	32
USB (Universal Serial Bus)	33
Port IEEE 1394 (hanya untuk model-model tertentu)	33
Antarmuka Multimedia Definisi Tinggi (hanya untuk model-model tertentu)	34
ExpressCard (hanya untuk model-model tertentu)	34
Memasang memori (hanya untuk model-model tertentu)	35
<b>Menikmati TV dengan Windows Media Center</b>	<b>37</b>
Pilihlah jenis input Anda	37
Menyaksikan TV dengan antena DVB-T (TV digital) opsional (untuk model tertentu)	37
Untuk menghubungkan antena digital	37
Menyaksikan TV dengan antena eksternal atau soket kabel	38
Utilitas BIOS	39
Urutan boot	39
Aktifkan pemulihan setiap disk	39
Sandi	39
Menggunakan perangkat lunak	40
Memutar film DVD	40
<b>Tanya jawab</b>	<b>41</b>
Meminta servis	44
ITW (International Travelers Warranty)	44
Persiapan sebelum menghubungi	44
<b>Mengatasi masalah</b>	<b>45</b>
Tips mengatasi masalah	45
Pesan kesalahan	45
<b>Informasi peraturan dan keselamatan</b>	<b>46</b>
Pernyataan FCC	46
Informasi modem (hanya untuk model-model tertentu)	47
Pernyataan piksel LCD	49
Informasi peraturan perangkat radio	49
Umum	49
Persyaratan FCC tentang keselamatan RF	50
Kanada — Perangkat komunikasi radio berdaya rendah tanpa lisensi (RSS-210)	51
Exposure of humans to RF fields (RSS-102)	51
LCD panel ergonomic specifications	52



# Tombol dan indikator khusus

Tombol dan indikator khusus memberi akses mudah ke fitur yang bermanfaat dan informasi status yang jelas.

Ikon	Item	Keterangan
	Kunci cadangan	Menjalankan Acer Backup Management untuk tiga langkah pembuatan data cadangan (hanya untuk model-model tertentu).
P	Tombol PowerSmart	Memasukkan komputer Anda ke mode hemat daya (hanya untuk model-model tertentu).
	Tombol yang dapat diprogram	Dapat diprogram oleh pengguna (hanya untuk model-model tertentu).
	Indikator daya	Menunjukkan status daya komputer.
	Indikator baterai	Menunjukkan status baterai komputer. <b>1. Mengisi daya:</b> Lampu akan menyala kuning kecokelatan bila daya baterai sedang diisi. <b>2. Daya terisi penuh:</b> Lampu menyala biru bila dalam mode AC.
	Indikator komunikasi	Menunjukkan status perangkat konektivitas nirkabel komputer.
	Indikator HDD	Menunjukkan bila drive hard disk aktif.
	Indikator Num Lock	Menyala bila Num Lock diaktifkan (hanya untuk model-model tertentu).
	Indikator Caps Lock	Menyala bila Caps Lock diaktifkan (hanya untuk model-model tertentu).

## Mengaktifkan perangkat nirkabel Anda

Dengan Launch Manager Anda dapat mengaktifkan dan menonaktifkan berbagai perangkat konektivitas nirkabel pada komputer Anda.

Tekan **<Fn> + <F3>** untuk menampilkan panel jendela Launch Manager.

Tombol merah menunjukkan perangkat tidak aktif.

- Klik tombol merah untuk mengaktifkan perangkat.

Tombol hijau menunjukkan perangkat aktif.

- Klik tombol hijau untuk menonaktifkan perangkat.



.....  
**Catatan:** Perangkat komunikasi mungkin berbeda-beda berdasarkan konfigurasi sistemnya. Ingatlah untuk mengakses masing-masing panel konfigurasi perangkat nirkabel untuk memperoleh opsi opsional.



# Panel sentuh

Panel sentuh internal yang canggih ini adalah perangkat penunjuk yang menerima gerakan pada permukaannya. Berarti kursor akan merespons saat jari Anda bergerak pada permukaan panel sentuh tersebut. Bagian tengah pada bidang tangan menyediakan kenyamanan dan dukungan yang optimal.

## Dasar-dasar panel sentuh (dengan tombol klik dua kali)

Item-item berikut ini menunjukkan kepada Anda bagaimana menggunakan tombol sentuh dengan tombol klik dua kali.

- Gerakkan jari Anda pada panel sentuh untuk menggerakkan kursor.
- Tekan tombol kiri dan kanan yang terdapat di bawah panel sentuh untuk memilih dan menjalankan fungsi. Kedua tombol tersebut serupa dengan tombol kiri dan kanan pada mouse. Menekan panel sentuh sama seperti mengklik tombol kiri.

Fungsi	Tombol kiri	Tombol kanan	Panel sentuh utama
Menjalankan	Klik dua kali dengan cepat.		Tekan dua kali (pada kecepatan yang sama seperti mengklik dua kali pada tombol mouse).
Memilih	Klik sekali.		Tekan sekali.
Menarik	Klik terus, kemudian gunakan jari pada panel sentuh untuk menarik kursor.		Tekan dua kali (pada kecepatan yang sama seperti mengklik dua kali pada tombol mouse); letakkan jari Anda pada panel sentuh saat penekanan kedua, kemudian tarik kursor.
Mengakses menu konteks		Klik sekali.	



.....  
**Catatan:** Gambar ilustrasi hanya sebagai referensi. Konfigurasi yang pasti untuk PC Anda bergantung pada model yang Anda beli.



.....  
**Catatan:** Bila menggunakan panel sentuh, pastikan panel sentuh — dan jari Anda — tetap kering dan bersih. Panel sentuh peka terhadap gerakan jari; namun, semakin ringan penekannya, akan semakin baik responsnya. Penekanan yang lebih keras tidak akan meningkatkan kepekaan panel sentuh.



.....  
**Catatan:** Secara default, pengguliran vertikal dan horizontal diaktifkan pada panel sentuh. Pengguliran tersebut dapat dinonaktifkan dalam pengaturan Mouse dalam Control Panel Windows.

# Menggunakan keyboard

Keyboard memiliki tombol lengkap termasuk keypad numerik tertanam\*, kursor terpisah, kunci, Windows, tombol fungsi, dan tombol khusus.

## Tombol kunci dan tombol numerik tertanam\*

Keyboard memiliki tiga tombol kunci yang dapat diaktifkan dan nonaktifkan.

Tombol kunci	Keterangan
Caps Lock	Bila Caps Lock diaktifkan, semua karakter abjad yang diketik adalah dalam huruf besar.
Num Lock <Fn> + <F11>*	Bila Num Lock diaktifkan, keypad tertanam berada dalam mode numerik. Tombol tersebut berfungsi sebagai kalkulator (lengkap dengan fungsi penghitungan aritmetika +, -, *, dan /). Gunakan mode ini bila Anda harus menangani entri data numerik. Solusi yang lebih baik adalah menghubungkan keypad eksternal.
Scroll Lock <Fn> + <F12>	Bila Scroll Lock diaktifkan, layar akan bergerak satu baris ke atas dan bawah saat menekan tombol tanda panah atas atau bawah. Scroll Lock tidak berfungsi pada aplikasi tertentu.

Keypad numerik tertanam berfungsi seperti keypad numerik pada desktop. Keypad ini ditunjukkan dengan karakter kecil di sudut kanan atas keycaps. Untuk menyederhanakan keterangan keyboard, simbol tombol kontrol kursor tidak tercetak pada tombol.















Akses yang dikehendaki	Num Lock aktif	Num Lock tidak aktif
Tombol angka pada keypad tertanam	Ketik angka seperti biasa.	
Tombol kontrol kursor pada keypad tertanam	Tekan terus tombol <Shift> sewaktu menggunakan tombol kontrol kursor.	Tekan terus tombol <Fn> sewaktu menggunakan tombol kontrol kursor.
Tombol keyboard utama	Tekan terus tombol <Fn> sewaktu mengetik huruf pada keypad tertanam.	Ketik huruf seperti biasa.

\* hanya untuk model-model tertentu

## Tombol pintas



















Komputer menggunakan tombol pintas atau kombinasi tombol untuk mengakses sebagian besar kontrol komputer, misalnya kecerahan layar dan output volume suara.

Untuk mengaktifkan tombol pintas, tekan terus tombol **<Fn>** sebelum menekan tombol lain pada kombinasi tombol pintas.

Tombol pintas	Ikon	Fungsi	Keterangan
<Fn> + <F3>		Tombol komunikasi	Mengaktifkan/menonaktifkan perangkat komunikasi komputer. (Perangkat komunikasi mungkin berbeda-beda berdasarkan konfigurasinya.)
<Fn> + <F4>		Sleep	Mengaktifkan komputer dalam mode Sleep.
<Fn> + <F5>		Toggle layar	Mengalihkan output tampilan antara layar tampilan, monitor eksternal (jika dipasang), dan keduanya.
<Fn> + <F6>		Tampilan mati	Menonaktifkan cahaya latar layar tampilan untuk menghemat daya. Tekan tombol apa saja untuk kembali.
<Fn> + <F7>		Tombol panel sentuh	Mengaktifkan dan menonaktifkan panel sentuh internal.
<Fn> + <F8>		Tombol speaker	Mengaktifkan dan menonaktifkan speaker.
<Fn> + <F11>		NumLk	Mengaktifkan dan menonaktifkan keypad numerik tertanam (hanya untuk model-model tertentu).
<Fn> + <⇨>		Kecerahan meningkat	Meningkatkan kecerahan layar.
<Fn> + <⇩>		Kecerahan berkurang	Mengurangi kecerahan layar.
<Fn> + <⇧>		Volume naik	Menaikkan volume.
<Fn> + <⇩>		Volume turun	Menurunkan volume.
<Fn> + <Home>		Putar/Jeda	Memutar atau menjeda file media yang dipilih.
<Fn> + <Pg Up>		Berhenti	Menghentikan pemutaran file media yang dipilih.
<Fn> + <Pg Dn>		Sebelumnya	Kembali ke file media sebelumnya.
<Fn> + <End>		Berikutnya	Lompat ke file media berikutnya.

# Tombol Windows

Keyboard memiliki dua tombol yang menjalankan fungsi khusus Windows.

Tombol	Keterangan
 Tombol Windows	<p>Jika ditekan, fungsi tombol ini sama seperti mengklik tombol Start di Windows, yakni menampilkan menu Start. Tombol ini juga dapat digunakan dengan tombol lain untuk menjalankan berbagai fungsi seperti:</p> <ul style="list-style-type: none"> <li>&lt;  &gt;: Membuka atau menutup menu Start</li> <li>&lt;  &gt; + &lt;D&gt;: Menampilkan desktop</li> <li>&lt;  &gt; + &lt;E&gt;: Membuka Windows Explorer</li> <li>&lt;  &gt; + &lt;F&gt;: Mencari file atau folder</li> <li>&lt;  &gt; + &lt;G&gt;: Beralih di antara gadget Sidebar</li> <li>&lt;  &gt; + &lt;L&gt;: Mengunci komputer (jika Anda terhubung ke domain jaringan), atau mengganti pengguna (jika Anda tidak terhubung ke domain jaringan)</li> <li>&lt;  &gt; + &lt;M&gt;: Meminimalkan semua jendela</li> <li>&lt;  &gt; + &lt;R&gt;: Membuka kotak dialog Run</li> <li>&lt;  &gt; + &lt;T&gt;: Beralih di antara program pada baris tugas</li> <li>&lt;  &gt; + &lt;U&gt;: Membuka Ease of Access Center</li> <li>&lt;  &gt; + &lt;X&gt;: Membuka Windows Mobility Center</li> <li>&lt;  &gt; + &lt;BREAK&gt;: Menampilkan kotak dialog System Properties</li> <li>&lt;  &gt; + &lt;SHIFT+M&gt;: Mengembalikan jendela yang diperkecil ke desktop</li> <li>&lt;  &gt; + &lt;TAB&gt;: Beralih di antara program pada baris tugas menggunakan Windows Flip 3-D</li> <li>&lt;  &gt; + &lt;SPACEBAR&gt;: Menampilkan semua gadget dan memilih Windows Sidebar</li> <li>&lt;CTRL&gt; + &lt;  &gt; + &lt;F&gt;: Mencari komputer (jika Anda terhubung ke jaringan)</li> <li>&lt;CTRL&gt; + &lt;  &gt; + &lt;TAB&gt;: Menggunakan tombol tanda panah untuk beralih di antara program pada baris tugas menggunakan Windows Flip 3-D</li> </ul>



**Catatan:** Tergantung pada edisi Windows Anda, beberapa cara pintas mungkin tidak berfungsi seperti yang dijelaskan.



Tombol aplikasi

Fungsi tombol ini sama seperti mengklik kanan tombol mouse, yakni membuka menu konteks aplikasi.

# Audio

Komputer ini juga dilengkapi Audio Definisi Tinggi (HD) 32-bit dan speaker.

## Acer PureZone (hanya untuk model-model tertentu)

Sistem ini akan memberikan pengalaman audio baru yang menyenangkan, termasuk Acer PureZone dengan mikrofon stereo internal yang menyediakan teknologi pembuatan gelombang suara dan penghilang gaung. Teknologi Acer PureZone mendukung Penghilang Gaung Akustik, Pembuatan Gelombang Suara, dan Peredam Bising untuk hasil rekaman suara yang jernih. Untuk menggunakan mikrofon, jalankan Acer HD Audio Manager dengan mengklik dua kali ikon Acer HD Audio Manager dalam baris sistem Windows. Kotak dialog Acer HD Audio Manager akan ditampilkan. Klik tab Mikrofon, lalu klik tab Efek Mikrofon. Pilih Pembuat Gelombang Suara dan Penghilang Gaung Akustik untuk menetapkan efek mikrofon.



.....

**Catatan:** Nonaktifkan pembuatan gelombang suara untuk mendapatkan beberapa input sumber suara.

## Tuba (hanya untuk model-model tertentu)

Subwoofer Tuba CineBass berkualitas tinggi menghadirkan audio dengan kualitas home theater. Desain inovatif memadukan subwoofer dengan engsel berbentuk tabung.

## Menggunakan Dolby Home Theater untuk surround sound/suara beberapa saluran (hanya untuk model-model tertentu)

Notebook Acer Anda dilengkapi dengan fitur audio Dolby Home Theater<sup>®</sup> peningkatan performa audio yang mempersembahkan teknologi Dolby Pro Logic IIx, Dolby Digital Live, Dolby Headphone, Dolby Natural Bass dan Dolby Sound Space Expander, Audio Optimization, High Frequency Enhancer yang menghasilkan suara surround digital berkualitas tinggi untuk menikmati film, game, dan musik dalam lingkungan audio beberapa saluran yang realistis.

### Dolby Pro Logic IIx

Dolby Pro Logic IIx menciptakan pengalaman suara surround saluran 5.1 yang hidup dari semua sumber audio film, musik, TV, atau game stereo (2 kanal). Dolby Pro Logic IIx memeriksa sinyal dan menggunakan informasi tersebut untuk mengembangkan audio hingga saluran 5.1 suara surround yang sangat alami dan realistis.

## Dolby Digital Live

Dolby Digital Live mengonversikan segala sinyal audio secara real time dari PC atau konsol game menjadi Dolby Digital untuk mendapatkan koneksi yang mudah dengan sistem home theater melalui sebuah kabel digital tunggal. Pengguna dapat menikmati hiburan audio PC atau game dengan sangat alami dan menyenangkan melalui sistem penerima home theater atau peralatan yang dilengkapi dengan teknologi dekoder Dolby Digital.

## Dolby Headphone

Dolby Headphone menghasilkan pengalaman suara surround pribadi dengan menggunakan headphone apa saja. Suara dalam pemutaran musik, film, dan game menjadi lebih luas, terbuka, dan dramatis sehingga meningkatkan kenyamanan mendengarkan dan membuat pendengar merasa seolah-olah aksi tersebut sedang terjadi di sekitarnya.

## Dolby Natural Bass

Sebuah sistem amplifikasi bass, yang menghasilkan ekstensi hingga satu oktaf lebih rendah dalam respons bass kebanyakan penguat suara.

## Dolby Sound Space Expander

Pemantap (enhancer) panggung suara (sound stage), yang menghasilkan gambar stereo yang lebar dan memperbaiki pemisahan instrumen-instrumen tanpa menghilangkan pusat campuran.

# Video

## Tampilan 16:9

Tampilan 16:9 menghadirkan bioskop Definisi Tinggi Sepenuhnya yang belum pernah ada sebelumnya. Kejenuhan warna yang sangat tinggi menjamin Anda mendapatkan pengalaman menyaksikan Definisi Tinggi otentik. 16:9 berarti visual home theater sejati akhirnya telah hadir bagi penggemar hiburan notebook.

# Menggunakan utilitas sistem

## Acer Bio-Protection (hanya untuk model-model tertentu)

Acer Bio-Protection Fingerprint Solution adalah paket perangkat lunak serba fungsi yang terintegrasi dengan sistem operasi Microsoft Windows. Dengan menggunakan keunikan fitur sidik jari seseorang, Acer Bio-Protection Fingerprint Solution mengintegrasikan perlindungan dari akses yang tidak sah ke komputer Anda dengan manajemen sandi terpusat melalui Bank Sandi; serta peluncuran aplikasi/situs web yang cepat dan juga login dengan Acer FingerLaunch.

Dengan Acer Bio-Protection Fingerprint Solution, kini Anda dapat menikmati tingkatan perlindungan tambahan untuk PC Anda, dan kenyamanan dalam mengakses tugas sehari-hari hanya dengan sentuhan jari!

Untuk informasi lebih lanjut, lihat file bantuan Acer Bio-Protection.

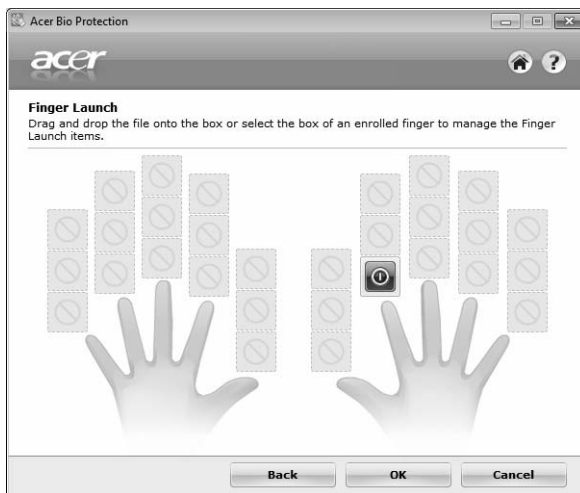

# Acer Backup Manager



**Catatan:** Fitur ini tersedia khusus untuk model tertentu.

Acer Backup Manager adalah proses tiga langkah sederhana yang memungkinkan Anda untuk membuat salinan cadangan sistem secara keseluruhan atau file dan folder tertentu sesuai dengan jadwal atau ketika Anda perlu melakukannya.

Untuk memulai Acer Backup Manager, tekan tombol Acer Backup Manager di atas keyboard. Atau, Anda dapat membuka **Mulai > Semua Program > Acer Backup Manager > Acer Backup Manager**. Langkah ini akan membuka layar Selamat Datang; dari layar ini Anda akan dibawa ke tiga langkah untuk menyetel cadangan terjadwal. Klik **Lanjutkan** untuk melanjutkan ke layar berikutnya. Klik tombol + dan ikuti petunjuk pada layar:

- 1 Pilih konten yang cadangannya akan Anda buat. Semakin sedikit konten yang Anda pilih, semakin cepat proses akan berjalan, tetapi hal ini akan meningkatkan risiko Anda kehilangan data.
- 2 Pilih tempat penyimpanan untuk salinan cadangan tersebut. Anda perlu memilih drive eksternal atau drive D: Acer Backup Manager tidak dapat menyimpan cadangan pada drive sumber.
- 3 Pilih seberapa sering Anda ingin Acer Backup Manager membuat cadangan.

Setelah Anda menyelesaikan tiga langkah ini, cadangan akan dibuat sesuai dengan jadwal. Anda juga dapat membuat cadangan secara manual dengan menekan tombol Acer Backup Manager.

Jika kapan saja Anda hendak mengubah setelan Anda, jalankan Acer Backup Manager dari menu **Mulai** dan laksanakan tiga langkah yang diuraikan di atas.

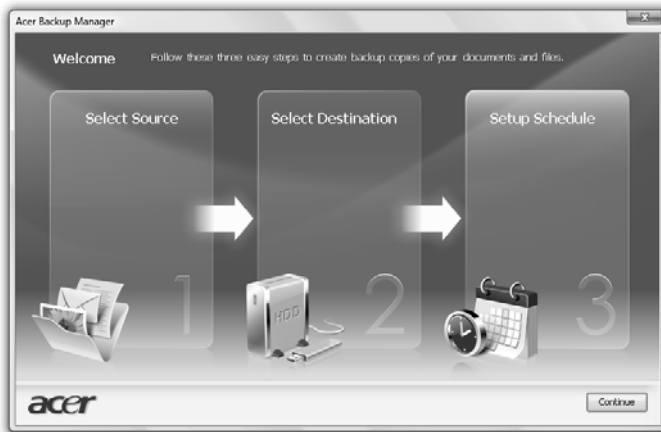



# Manajemen daya

Komputer ini dilengkapi unit manajemen daya terpasang yang akan memantau aktivitas sistem. Aktivitas sistem mengacu pada aktivitas apapun yang melibatkan satu atau beberapa perangkat di bawah ini: keyboard, mouse, hard disk, periferal yang tersambung ke komputer, dan memori video. Jika tidak ada aktivitas yang terdeteksi selama jangka waktu tertentu (disebut batas waktu tidak aktif), komputer akan menghentikan beberapa atau semua perangkat untuk menghemat energi.

Komputer ini menerapkan skema manajemen daya yang mendukung ACPI (advanced configuration and power interface), berfungsi untuk menghemat daya secara maksimum sekaligus memberikan performa yang maksimum. Windows akan menangani semua fungsi hemat daya untuk komputer Anda.

## Tombol Acer PowerSmart



.....  
**Catatan:** Fitur ini hanya tersedia pada model-model tertentu.

Tombol Acer PowerSmart menggunakan fitur hemat daya sub-sistem grafis komputer Anda untuk mengurangi konsumsi daya secara keseluruhan. Ketika Anda menekan tombol Acer PowerSmart, maka kecerahan layar akan berkurang dan chip grafis dialihkan ke kecepatan yang lebih rendah; PCI dan WLAN beralih ke mode hemat daya. Tekan tombol Acer PowerSmart lagi untuk kembali ke setelan Anda sebelumnya.

# Acer eRecovery Management

Acer eRecovery Management adalah alat untuk memulihkan sistem dengan cepat. Anda dapat membuat cadangan/memulihkan image standar pabrik serta menginstal ulang aplikasi dan driver.



**Catatan:** Semua isi kemasan di bawah ini hanya sebagai acuan umum. Spesifikasi produk yang sebenarnya dapat berbeda.

Acer eRecovery Management terdiri dari fungsi-fungsi di bawah ini:

## 1 Cadangan:

- Buat Cakram Standar Pabrik
- Buat Cakram Driver dan Aplikasi

## 2 Kembalikan:

- Pulihkan Sistem Sepenuhnya ke Standar Pabrik
- Pulihkan Sistem Pengoperasian dan Pertahankan Data Pengguna
- Instal ulang Driver atau Aplikasi

Bab ini akan memandu Anda memahami proses setiap fungsi di atas.



**Catatan:** Fitur ini tersedia khusus untuk model tertentu. Untuk sistem yang tidak dilengkapi optical disc burner terpasang, gunakan optical disc burner eksternal sebelum menjalankan Acer eRecovery Management pada tugas yang terkait dengan disk optik.

Anda harus mengatur sandi terlebih dahulu untuk menggunakan fitur proteksi sandi Acer eRecovery Management untuk memproteksi data Anda. Sandi disetel dengan menjalankan Acer eRecovery Management dan mengklik **Pengaturan**.



## Bakar cakram cadangan

Dari halaman Cadangan Acer eRecovery Management, Anda dapat membakar image standar pabrik atau driver cadangan dan aplikasi.

- 1 Klik **Start > All Programs > Acer > Acer eRecovery Management**.
- 2 Acer eRecovery Management membuka halaman **Cadangan**.



- 3 Pilih jenis cadangan (standar pabrik atau driver dan aplikasi) yang ingin Anda bakar ke cakram.
- 4 Ikuti petunjuk pada layar untuk menyelesaikan proses tersebut.



**Catatan:** Pilih image standar pabrik apabila Anda ingin membakar cakram yang bisa di-boot yang berisi keseluruhan sistem operasi komputer Anda sebagaimana yang diberikan kepada Anda dari pabrik. Jika Anda ingin mempunyai cakram yang membuat Anda bisa menelusuri konten dan menginstal driver dan aplikasi yang dipilih, membuat driver dan cadangan aplikasi – maka cakram ini tidak akan bisa di-boot.

## Kembalikan

Dengan fitur pemulihan Anda bisa memulihkan atau mengembalikan sistem dari image standar pabrik, atau dari cadangan CD dan DVD yang dibuat sebelumnya. Anda juga dapat menginstal ulang aplikasi dan driver untuk sistem Acer Anda.

- 1 Klik **Start > All Programs > Acer > Acer eRecovery Management**.
- 2 Alihkan ke halaman **Pulihkan** dengan mengklik **Pulihkan**.

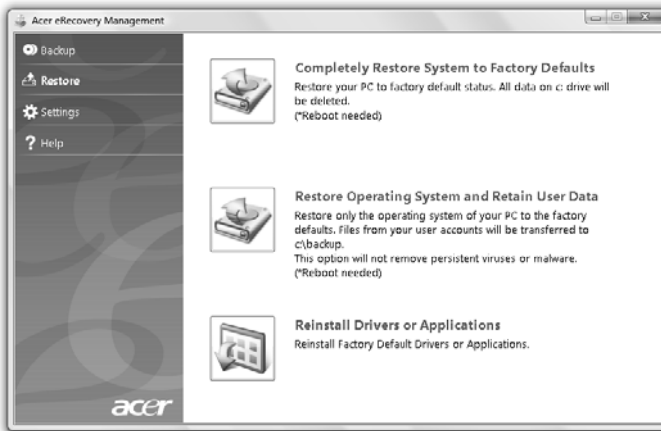

- 3 Anda dapat memilih untuk memulihkan sistem dari image standar pabrik atau menginstal ulang aplikasi dan driver.
- 4 Ikuti petunjuk pada layar untuk menyelesaikan proses tersebut.

## Memulihkan Windows dari cakram cadangan



**Catatan:** Fitur ini hanya tersedia pada model-model tertentu.

Untuk memulihkan Windows dari cakram cadangan yang telah dibakar sebelumnya, Anda harus memasukkan cakram cadangan pertama dan mengaktifkan **F12 Menu Boot** melalui Utilitas Pengaturan BIOS.

- 1 Hidupkan komputer Anda dan masukkan cakram pemulihan sistem yang pertama ke drive cakram optik. Start ulang komputer Anda.
- 2 Selama pengawalan, pada saat logo Acer muncul, tekan tombol **F2** untuk memasukkan **Pengaturan BIOS**, di mana Anda bisa menetapkan parameter sistem.
- 3 Gunakan tombol panah kanan dan kiri untuk memilih submenu **Utama**.
- 4 Gunakan tombol panah naik dan turun untuk memilih **F12 Menu Boot**.
- 5 Gunakan tombol **F5** atau **F6** untuk mengubah **F12 Menu Boot** ke **Diaktifkan**.
- 6 Tekan tombol **ESC** untuk masuk ke submenu **Keluar**, tekan tombol **ENTER** untuk **Keluar Dengan Menyimpan Perubahan**. Tekan tombol **ENTER** lagi untuk memilih **Ya**. Sistem akan melakukan boot ulang.
- 7 Setelah boot ulang, pada saat logo Acer muncul, tekan tombol **F12** untuk membuka **Menu Boot**. Di sini Anda bisa memilih dari perangkat apa dilakukan boot ulang.
- 8 Gunakan tombol-tombol panah untuk memilih **IDE1\***, kemudian tekan tombol **ENTER**. Windows akan diinstal dari cakram pemulihan.
- 9 Masukkan cakram pemulihan kedua saat diminta, kemudian ikuti prom pada layar untuk menyelesaikan pemulihan.
- 10 Keluarkan cakram pemulihan dari drive optik setelah pemulihan selesai. Lakukan hal ini sebelum mem-boot ulang komputer Anda.

Jika Anda lebih menyukai mengatur prioritas boot untuk penggunaan jangka panjang, Anda harus memilih submenu **Boot**.

- 1 Hidupkan komputer Anda dan masukkan cakram pemulihan sistem yang pertama ke drive cakram optik. Start ulang komputer Anda.
- 2 Selama pengawalan, pada saat logo Acer muncul, tekan **tombol F2** untuk masuk ke **Pengaturan BIOS**, di mana Anda bisa mengatur parameter sistem.
- 3 Gunakan tombol panah kanan dan kiri untuk memilih submenu **Boot**.
- 4 Gunakan tombol panah naik dan turun untuk memilih perangkat **IDE1\***.
- 5 Gunakan tombol **F6** untuk menggerakkan perangkat **IDE1\*** ke perangkat boot tertinggi, atau gunakan tombol **F5** untuk menggerakkan perangkat-perangkat lainnya ke prioritas boot yang lebih rendah. Pastikan bahwa perangkat **IDE1\*** adalah prioritas tertinggi.
- 6 Tekan tombol **ESC** untuk masuk ke submenu **Keluar**, tekan tombol **ENTER** untuk **Keluar Dengan Menyimpan Perubahan**. Tekan tombol **ENTER** lagi untuk memilih **Ya**. Sistem akan melakukan boot ulang.
- 7 Ketika Anda melakukan boot ulang, Windows akan diinstal dari cakram pemulihan.
- 8 Masukkan cakram pemulihan kedua saat diminta, kemudian ikuti prom pada layar untuk menyelesaikan pemulihan.
- 9 Keluarkan cakram pemulihan dari drive optik setelah pemulihan selesai. Lakukan hal ini sebelum mem-boot ulang komputer Anda.

# Acer Arcade Deluxe



**Catatan:** Fitur ini hanya tersedia pada model tertentu.

Acer Arcade Deluxe adalah pemutar musik, foto dan film dengan alat jejaring sosial terpadu. Gunakan MediaConsole (jika ada) atau panel sentuh untuk memilih jenis media yang ingin Anda nikmati atau bagi dengan teman Anda melalui layanan seperti YouTube, Facebook atau Flickr.



- **Foto** — untuk melihat foto yang disimpan dalam hard disk atau media yang dapat dilepas.
- **Video** — untuk menyaksikan film DVD, VCD, Blu-Ray, klip video atau konten di penyedia layanan seperti YouTube.
- **Musik** — untuk mendengarkan file musik dalam berbagai format.



**Catatan:** Screensaver dan fitur hemat daya tidak tersedia saat menyaksikan video, cakram optik atau tayangan slide.

## Kontrol umum

Dua panel kontrol pop-up ditampilkan bila Anda menggerakkan penunjuk (pointer) pada saat Anda menyaksikan klip video, film atau tayangan slide dengan resolusi layar penuh. Panel kontrol tersebut akan hilang setelah beberapa detik. Panel "Kontrol Navigasi" muncul di bagian atas dan panel "Kontrol Pemutar" muncul di bagian bawah layar.

## Kontrol navigasi

Untuk kembali ke halaman muka Arcade, klik ikon **Halaman Muka**  di sudut kanan jendela, tombol lainnya (perkecil, perbesar, tutup) memiliki sifat sama seperti PC standar.

Untuk menghentikan Arcade, klik tombol **Tutup** di sudut kanan atas jendela.

## Menggunakan situs jejaring sosial

Jika Anda mempunyai akun di situs jejaring sosial yang didukung, maka Anda dapat masuk ke akun Anda dan melihat informasi yang telah diperbarui secara langsung dari Acer Arcade Deluxe. Ketika Anda untuk pertama kalinya mengklik tautan salah satu jejaring sosial di halaman **Foto** atau **Video**, maka Anda akan diminta memasukkan nama pengguna dan sandi untuk situs tersebut. Jika Anda mencentang **Ingat saya**, Acer Arcade Deluxe akan mengingat informasi masuk/login Anda dan secara otomatis akan menampilkan konten yang telah diperbarui ketika Anda masuk ke halaman Foto atau Video pada sesi berikutnya.

Anda juga dapat berbagi konten dengan mengklik ikon **Bagi di** . Ini akan memungkinkan Anda mengunggah foto dan video ke situs yang dipilih, perangkat bergerak atau perangkat penyimpanan eksternal. Untuk berbagi konten, seret dan jatuhkan gambar kecil dari daftar ke situs atau perangkat tujuan Anda menyalin konten itu.

## Foto

Acer Arcade Deluxe dapat digunakan untuk menampilkan foto digital satu per satu atau sebagai tayangan slide, dari drive di komputer Anda. Klik **Foto** untuk membuka halaman Foto; di sini Anda dapat melihat gambar kecil untuk masing-masing gambar atau folder. **Klik** folder untuk membukanya.

Untuk melihat tayangan slide, buka folder yang berisi gambar yang ingin Anda

lihat, pilih semua atau sebagian dari gambar tersebut dan klik ikon **Putar** .

Tayangan slide akan diputar dalam resolusi layar penuh.



Anda juga dapat melihat setiap gambar dengan mengkliknya satu per satu. Gambar tersebut akan ditampilkan dalam resolusi layar penuh.

Setelah itu, Anda dapat menggunakan kontrol pemutar pada layar untuk memperbesar dan memperkecil tampilan, serta melakukan panning dalam empat arah.

## Video

Klik dua kali ikon untuk film atau klip video yang ingin Anda lihat. Bergantung pada drive optik yang diinstal pada komputer Anda, Anda dapat memutar film dari cakram Blu-Ray, DVD standar dan CD video (VCD) dengan fungsi Sinema dari Acer Arcade Deluxe. Pemutar ini memiliki fitur dan kontrol pemutar DVD biasa.

Saat Anda memasukkan cakram ke dalam drive DVD, film akan diputar secara otomatis. Untuk mengontrol film, jendela panel kontrol muncul di bagian bawah jendela saat Anda menggerakkan penunjuk.

Saat menonton DVD, jendela panel memiliki tambahan kontrol khusus di bawah ini:

- Menu DVD
- Teks film
- Bahasa
- Potret
- Sudut

Jika Anda menggerakkan mouse/kursor pada saat Anda menyaksikan film, bilah menu akan muncul di dasar layar. Bilah menu berisi tombol untuk mengontrol pemutaran film, memilih teks film, mengatur volume, memilih bahasa soundtrack dan mengatur fitur tingkat lanjut.



.....

**Catatan:** Ketersediaan fungsi bergantung pada apa yang didukung cakram optik yang sedang diputar.

Mengklik tombol berhenti akan menghentikan pemutaran film, dan Anda akan kembali ke layar Video. Tombol di dasar layar adalah tombol yang bisa Anda gunakan untuk melanjutkan film dari titik di mana film tersebut dihentikan, memulai film kembali dari awal atau mengeluarkan cakram.

## Kontrol pemutar

Kontrol pemutar — yang digunakan untuk video, tayangan slide, film, dan musik — ditampilkan di bagian bawah jendela Kontrol pemutar tersebut menyediakan kontrol pemutaran standar (putar, jeda, hentikan, dsb.) dan kontrol volume (senyap dan volume naik/turun).



.....

**Catatan:** Sewaktu memutar film dari cakram optik, terdapat kontrol tambahan yang ditambahkan di samping kontrol volume. Kontrol tambahan tersebut akan dibahas lebih lanjut pada bagian Sinema dalam panduan ini.

## Musik

Untuk mendapatkan akses yang mudah ke koleksi musik, klik **Musik** untuk membuka halaman Musik.

Pilih folder, CD, atau kategori yang berisi musik yang akan didengar. Klik **Putar** untuk mendengarkan keseluruhan konten mulai dari awal, atau pilih lagu yang ingin Anda dengar dari daftar.

Lagu dalam folder ditampilkan sebagai sebuah daftar dengan informasi album di bagian atas halaman, sedangkan bilah alat di dasar halaman mempunyai kontrol untuk **Putar**, **Kocok**, **Ulangi Semua**, **Visualisasikan**, **Volume** dan **Menu**. Dengan Visualisasikan Anda bisa menyaksikan visual yang dihasilkan komputer sembari Anda mendengarkan musik.

## Pembaruan

Klik ikon Pengaturan di sudut kanan atas untuk melihat informasi Tentang. Dengan tab **Pembaruan** Anda dapat memeriksa dan mengunduh pembaruan yang tersedia untuk perangkat lunak.

# Unit baterai

Komputer menggunakan unit baterai yang memberikan waktu penggunaan lama sebelum daya diisi kembali.

## Karakteristik unit baterai

Berikut adalah karakteristik unit baterai:

- Menggunakan standar teknologi baterai saat ini.
- Memberikan peringatan baterai hampir habis.

Baterai akan terisi ulang setiap kali Anda menghubungkan komputer ke adaptor AC. Komputer Anda mendukung pengisian daya saat digunakan, sehingga Anda dapat mengisi ulang daya baterai sewaktu mengoperasikan komputer. Namun, pengisian ulang daya baterai saat komputer dimatikan akan sangat mempersingkat waktu pengisian daya.

Baterai akan bermanfaat bila Anda bepergian atau saat listrik mati. Sebaiknya miliki unit baterai yang terisi penuh daya sebagai cadangan. Untuk informasi lengkap tentang pemesanan unit baterai cadangan, hubungi dealer Anda.

## Memaksimalkan masa pakai baterai

Sama seperti semua baterai lainnya, performa baterai komputer Anda akan menurun seiring waktu. Artinya, performa baterai akan menurun akibat waktu dan penggunaan. Untuk memaksimalkan masa pakai baterai, sebaiknya ikuti saran yang dijelaskan di bawah ini.

## Mempersiapkan unit baterai baru

Sebelum menggunakan unit baterai untuk pertama kalinya, Anda harus mengikuti proses “persiapan”:

- 1 Pasang baterai baru tanpa menghidupkan komputer.
- 2 Sambungkan adaptor AC, lalu isi penuh daya baterai.
- 3 Lepaskan sambungan adaptor AC.
- 4 Hidupkan komputer, lalu operasikan komputer menggunakan daya baterai.
- 5 Habiskan daya baterai hingga peringatan baterai hampir habis muncul di layar.
- 6 Sambungkan kembali adaptor AC, lalu isi penuh daya baterai.

Ulangi langkah-langkah tersebut hingga daya baterai terisi dan habis sebanyak tiga kali.

Gunakan proses persiapan ini untuk semua baterai baru atau jika baterai telah lama tidak digunakan. Jika komputer akan disimpan selama lebih dari dua minggu, sebaiknya lepaskan unit baterai dari komputer.



.....

**Peringatan:** Jangan biarkan unit baterai berada dalam suhu di bawah 0 °C (32 °F) atau di atas 45 °C (113 °F). Suhu berlebihan dapat berdampak buruk bagi unit baterai.

Dengan mengikuti proses persiapan baterai berarti Anda mempersiapkan baterai untuk menerima pengisian daya semaksimal mungkin. Jika Anda tidak mengikuti prosedur tersebut, maka pengisian daya baterai tidak akan maksimal dan akan mempersingkat efektivitas masa pakai baterai.

Berikut adalah pola penggunaan yang akan berdampak buruk terhadap masa pakai baterai:

- Menggunakan komputer dengan daya AC tetap dan baterai terpasang. Jika Anda ingin menggunakan daya AC tetap, sebaiknya lepaskan unit baterai setelah daya baterai terisi penuh.
- Jangan habiskan daya dan isi ulang daya baterai secara berlebihan, seperti dijelaskan di atas.
- Penggunaan rutin; semakin sering menggunakan baterai, maka akan semakin cepat efektivitas masa pakai berakhir. Masa pakai baterai komputer standar adalah sekitar 300 kali pengisian daya.

## Memasang dan melepaskan unit baterai



.....

**Penting!** Sebelum melepaskan baterai dari unit, sambungkan adaptor AC jika Anda ingin terus menggunakan komputer. Jika tidak, matikan komputer lebih dulu.

Untuk memasang unit baterai:

- 1 Sejajarkan baterai dengan tempatnya yang terbuka; pastikan bagian tepi dengan bidang kontak masuk lebih dulu dan permukaan atas baterai menghadap ke atas.
- 2 Dorong baterai ke dalam tempatnya, lalu dorong secara perlahan hingga baterai terkunci dengan benar.

Untuk melepaskan unit baterai:

- 1 Geser kunci pelepas baterai untuk melepaskan baterai.
- 2 Tarik baterai dari tempatnya.

## Mengisi daya baterai

Untuk mengisi daya baterai, pastikan dulu baterai terpasang dengan benar pada tempatnya. Pasang adaptor AC ke komputer, lalu sambungkan ke stopkontak. Anda dapat terus mengoperasikan komputer dengan daya AC sementara daya baterai diisi. Namun, pengisian daya saat komputer dimatikan akan sangat mempersingkat waktu pengisian daya.



**Catatan:** Sebaiknya isi daya baterai sebelum selesai menggunakan komputer. Sebaiknya isi daya baterai sepanjang malam sebelum bepergian agar Anda dapat menggunakan komputer dengan baterai terisi penuh pada keesokan harinya.

## Memeriksa tingkat daya baterai

Indikator daya Windows menunjukkan tingkat baterai aktual. Arahkan kursor pada ikon baterai/daya di baris tugas untuk melihat tingkat daya baterai yang tersedia.

## Mengoptimalkan masa pakai baterai

Mengoptimalkan masa pakai baterai akan membantu Anda memaksimalkan penggunaan baterai, memperpanjang siklus pengisian/pengisian ulang daya, dan meningkatkan efisiensi pengisian ulang daya. Sebaiknya ikuti saran yang dijelaskan di bawah ini:

- Beli unit baterai tambahan.
- Gunakan daya AC bila memungkinkan, menghemat daya baterai untuk digunakan saat bepergian.
- Keluarkan Kartu PC jika tidak digunakan karena kartu tersebut akan terus akan menggunakan daya (untuk model tertentu).
- Simpan unit baterai di tempat yang sejuk dan kering. Suhu yang disarankan adalah 10 °C (50 °F) hingga 30 °C (86 °F). Suhu yang lebih tinggi mengakibatkan daya baterai lebih cepat habis.
- Pengisian ulang daya yang berlebihan akan mengurangi masa pakai baterai.
- Rawat adaptor AC dan baterai Anda.

## Peringatan baterai hampir habis

Bila menggunakan daya baterai, perhatikan indikator daya Windows.



**Peringatan: Sambungkan adaptor AC segera setelah peringatan daya baterai hampir habis muncul di layar. Data akan hilang jika daya baterai benar-benar habis dan komputer mati.**

Bila peringatan daya baterai hampir habis muncul, tindakan yang disarankan akan tergantung pada kondisi Anda:

Kondisi	Tindakan yang disarankan
Tersedia adaptor AC dan catu daya.	<ol style="list-style-type: none"> <li>1. Pasang adaptor AC ke komputer, lalu sambungkan ke stopkontak.</li> <li>2. Simpan semua file yang diperlukan.</li> <li>3. Lanjutkan tugas Anda.</li> </ol> <p><b>Matikan komputer jika Anda ingin mengisi ulang daya baterai dengan cepat.</b></p>
Tersedia unit baterai tambahan yang terisi penuh daya.	<ol style="list-style-type: none"> <li>1. Simpan semua file yang diperlukan.</li> <li>2. Tutup semua aplikasi.</li> <li>3. Matikan sistem operasi untuk mematikan komputer.</li> <li>4. Ganti unit baterai.</li> <li>5. Hidupkan komputer, kemudian lanjutkan tugas Anda.</li> </ol>
Tidak tersedia adaptor AC dan catu daya. Anda tidak memiliki unit baterai cadangan.	<ol style="list-style-type: none"> <li>1. Simpan semua file yang diperlukan.</li> <li>2. Tutup semua aplikasi.</li> <li>3. Matikan sistem operasi untuk mematikan komputer.</li> </ol>

# Membawa serta PC notebook Anda

Bagian ini berisi tips dan petunjuk yang dapat dipertimbangkan bila akan bepergian atau melakukan perjalanan dengan membawa komputer.

## Mengakhiri sambungan dari desktop

Ikuti langkah-langkah berikut untuk mengakhiri sambungan komputer dari aksesoris eksternal:

- 1 Simpan file yang sedang dibuka.
- 2 Lepaskan media, disk floppy, atau compact disc dari drive.
- 3 Matikan komputer.
- 4 Tutup penutup layar.
- 5 Lepaskan kabel dari adaptor AC.
- 6 Lepaskan keyboard, perangkat penunjuk, printer, monitor eksternal, dan perangkat eksternal lainnya.
- 7 Lepaskan kunci Kensington jika Anda menggunakannya untuk mengamankan komputer.

## Berpindah tempat

Bila Anda berpindah tempat dalam jarak dekat, misalnya, dari meja kerja ke ruang pertemuan.

## Mempersiapkan komputer

Sebelum memindahkan komputer, tutup dan kunci penutup layar untuk mengaktifkan mode Sleep. Setelah itu, Anda dapat membawa komputer ke manapun di dalam gedung. Untuk keluar dari mode Sleep, buka layar, lalu tekan dan lepas tombol daya.

Jika komputer akan dibawa ke kantor klien atau gedung lain, Anda dapat memilih untuk mematikan komputer:

Klik **Start**, kemudian klik **Shut Down**.

Atau:

Anda dapat mengatur komputer ke mode Sleep dengan menekan **<Fn> + <F4>**. Setelah itu, tutup dan kunci layar.

Bila Anda siap menggunakan komputer kembali, lepas kunci dan buka layar, lalu tekan dan lepas tombol daya.



**Catatan:** Jika indikator Sleep mati, berarti komputer telah beralih ke mode Hibernation dan mati. Jika indikator daya mati namun indikator Sleep menyala, berarti komputer mengaktifkan mode Sleep. Untuk kedua keadaan di atas, tekan dan lepas tombol daya untuk menghidupkan kembali komputer. Perlu diketahui bahwa komputer dapat mengaktifkan mode Hibernation setelah berada dalam mode Sleep selama beberapa waktu yang telah ditentukan.

## Persiapan untuk pertemuan

Jika pertemuan cukup singkat, Anda mungkin tidak perlu membawa apapun kecuali komputer Anda. Namun jika pertemuan akan berlangsung lebih lama atau jika baterai tidak terisi penuh, sebaiknya bawa adaptor AC untuk sambungan daya komputer di ruang pertemuan.

Jika di ruang pertemuan tidak tersedia stopkontak, kurangi pemakaian baterai dengan mengaktifkan mode Sleep. Tekan **<Fn> + <F4>** untuk menutup penutup layar saat Anda tidak menggunakan komputer secara aktif. Untuk melanjutkan, buka layar (jika tertutup), lalu tekan dan lepas tombol daya.

## Membawa pulang komputer

Bila Anda pulang dari kantor ke rumah atau sebaliknya.

## Mempersiapkan komputer

Setelah sambungan komputer dari desktop dimatikan, ikuti langkah-langkah di bawah ini untuk mempersiapkan komputer dalam perjalanan ke rumah:

- Pastikan Anda telah melepaskan media dan compact disc dari drive. Media yang tidak dilepas dapat merusak drive head.
- Masukkan komputer ke dalam tas yang aman agar tidak keluar dan berikan bantalan di sekelilingnya untuk mengurangi risiko saat terjatuh.



**Perhatian:** Hindari penggunaan bahan kemasan di sisi penutup atas komputer. Tekanan pada penutup atas dapat merusak layar.

## Perlengkapan yang perlu dibawa serta

Bila tidak tersedia di rumah, bawa item berikut:

- Adaptor AC dan kabel daya
- Buku Quick start up guide



## Pertimbangan khusus

Ikuti panduan ini untuk melindungi komputer selama dalam perjalanan ke dan dari kantor:

- Minimalkan efek perubahan suhu dengan selalu membawa serta komputer Anda.
- Jika Anda harus berhenti selama beberapa saat dan tidak dapat menjinjing komputer, tinggalkan komputer di bagasi kendaraan agar terhindar dari suhu yang sangat panas.
- Perubahan suhu dan kelembaban dapat menimbulkan kondensasi. Biarkan komputer kembali ke suhu ruang, kemudian periksa kondensasi pada layar sebelum menghidupkan komputer. Jika perubahan suhu lebih dari 10 °C (18 °F), biarkan komputer kembali ke suhu ruang secara perlahan. Jika mungkin, tinggalkan komputer selama 30 menit di ruangan bersuhu antara suhu luar dan suhu ruang.

## Mempersiapkan rumah kantor

Jika sering bekerja menggunakan komputer di rumah, Anda dapat membeli adaptor AC untuk penggunaan di rumah. Dengan adaptor AC kedua, Anda terhindar dari beban bawaan tambahan dari dan ke rumah.

Jika akan menggunakan komputer di rumah untuk waktu yang cukup lama, Anda juga dapat menambahkan keyboard eksternal, monitor, atau mouse.

## Bepergian dengan membawa komputer

Bila Anda berpindah tempat dengan jarak yang lebih jauh, misalnya dari gedung kantor ke gedung kantor klien atau perjalanan dalam kota.

## Mempersiapkan komputer

Persiapkan komputer seperti ketika Anda membawanya pulang ke rumah. Pastikan baterai komputer terisi daya. Keamanan bandara mungkin meminta Anda menghidupkan komputer saat membawanya ke area gerbang masuk.

## Perlengkapan yang perlu dibawa serta

Bawa item di bawah ini:

- adaptor AC
- Unit baterai cadangan yang terisi penuh
- File driver printer tambahan jika Anda akan menggunakan printer lain

## Pertimbangan khusus

Petunjuk tambahan tentang membawa pulang komputer, ikuti petunjuk di bawah ini agar komputer aman selama dalam perjalanan:

- Bawa selalu komputer di dalam tas jinjing.
- Jika perlu, lakukan pemeriksaan komputer oleh petugas. Mesin sinar-X keamanan bandara cukup aman, namun jangan bawa komputer melewati detektor logam.
- Hindari pemaparan floppy disk pada detektor logam genggam.

## Bepergian ke luar negeri dengan membawa komputer

Bila Anda bepergian antar negara.

### Mempersiapkan komputer

Persiapkan komputer seperti ketika Anda membawanya dalam perjalanan.

### Perlengkapan yang perlu dibawa serta

Bawa item di bawah ini:

- Adaptor AC
- Kabel daya yang sesuai dengan negara tujuan
- Unit baterai cadangan yang terisi penuh
- File driver printer tambahan jika Anda akan menggunakan printer lain
- Bukti pembelian, untuk keperluan pemeriksaan oleh petugas bea cukai
- Paspor International Travelers Warranty

## Pertimbangan khusus

Ikuti petunjuk khusus ketika akan bepergian dengan membawa serta komputer. Selain itu, tips berikut cukup bermanfaat saat melakukan perjalanan internasional:

- Bila akan mengunjungi negara lain, periksa apakah tegangan AC dan kabel daya adaptor AC di negara tujuan memiliki spesifikasi yang kompatibel. Jika tidak, beli kabel daya yang kompatibel dengan tegangan AC setempat. Jangan gunakan perangkat konverter yang dijual untuk peralatan rumah tangga untuk menghidupkan komputer.
- Sebelum memasang modem, pastikan modem dan konektor yang akan digunakan kompatibel dengan sistem telekomunikasi di negara yang akan Anda kunjungi.

# Mengamankan komputer

Komputer Anda merupakan investasi berharga yang perlu Anda jaga. Pelajari petunjuk tentang melindungi dan menjaga komputer Anda.

Fitur keamanan mencakup penguncian perangkat keras dan perangkat lunak — lubang pengaman dan sandi.

## Menggunakan kunci keamanan komputer

Notebook dilengkapi slot keamanan untuk kunci keamanan yang kompatibel dengan Kensington.

Lilitkan kabel kunci keamanan komputer ke benda sekitar yang tidak dapat bergerak, misalnya meja atau pegangan laci yang terkunci. Masukkan kunci ke dalam lubang, kemudian putar kunci untuk menguncinya. Beberapa model tanpa kunci juga tersedia.

## Menggunakan sandi

Sandi berfungsi melindungi komputer Anda dari akses tanpa izin. Pembuatan sandi ini akan mengelompokkan beberapa tingkat pengamanan komputer dan data:

- Sandi Supervisor berfungsi mencegah akses tanpa izin ke utilitas BIOS. Setelah diaktifkan, Anda harus memasukkan sandi ini untuk dapat mengakses utilitas BIOS. Lihat "**Utilitas BIOS**" pada halaman 39.
- Sandi Pengguna berfungsi melindungi komputer Anda dari penggunaan tanpa izin. Gabungan penggunaan sandi ini dengan titik pemeriksaan sandi saat boot-up dan kembali dari Hibernation akan memberikan keamanan maksimum.
- Sandi saat Boot akan melindungi komputer Anda dari penggunaan tanpa izin. Gabungan penggunaan sandi ini dengan titik pemeriksaan sandi saat boot-up dan kembali dari Hibernation akan memberikan keamanan maksimum.



.....

**Penting!** Jangan lupakan sandi Supervisor Anda! Jika Anda lupa sandi, hubungi dealer atau pusat servis resmi terdekat.

## Memasukkan sandi

Saat sandi dibuat, pesan permintaan sandi akan muncul di bagian tengah layar tampilan.

- Saat Sandi Supervisor dibuat, pesan perintah akan muncul saat Anda menekan <F2> untuk membuka utilitas BIOS saat boot-up.
- Ketik Sandi Supervisor, kemudian tekan <Enter> untuk mengakses utilitas BIOS. Jika Anda salah memasukkan sandi, pesan peringatan akan muncul di layar. Coba lagi, lalu tekan <Enter>.
- Bila Sandi Pengguna dibuat dan parameter sandi saat boot diaktifkan, perintah saat boot-up akan muncul di layar.
- Ketik Sandi Pengguna, kemudian tekan <Enter> untuk menggunakan komputer. Jika Anda salah memasukkan sandi, pesan peringatan akan muncul di layar. Coba lagi, lalu tekan <Enter>.



.....

**Penting!** Anda memiliki tiga kesempatan untuk memasukkan sandi. Jika Anda gagal memasukkan sandi yang benar tiga kali berturut-turut, sistem akan mati. Tekan terus tombol daya selama empat detik hingga komputer mati. Setelah itu, hidupkan kembali komputer, kemudian coba lagi.

## Mengatur sandi

Anda dapat mengatur sandi menggunakan utilitas BIOS.

# Bereksistensi melalui pilihan

PC notebook ini memberikan pengalaman berkomputer secara mobile yang lengkap kepada Anda.

## Pilihan konektivitas

Melalui sejumlah port yang tersedia, Anda dapat menyambungkan perangkat periferan ke komputer seperti jika menggunakan PC desktop. Untuk petunjuk tentang cara menyambungkan perangkat eksternal lainnya ke komputer, bacalah bagian berikut ini.

### Modem faks/data (hanya untuk model-model tertentu)

Komputer Anda memiliki modem faks/data V.92 56 Kbps terpasang. (hanya untuk model-model tertentu)



.....

**Peringatan! Port modem ini tidak kompatibel dengan saluran telepon digital. Pemasangan modem ini ke saluran telepon digital akan merusak modem.**

Untuk menggunakan port modem faks/data, pasang kabel telepon dari port modem ke konektor telepon.

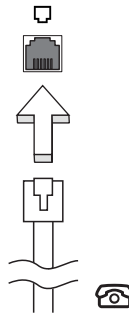

.....

**Peringatan! Pastikan kabel yang Anda gunakan sesuai dengan jenis konektor di negara tempat Anda menggunakannya.**

## Fitur jaringan terpasang

Fitur jaringan terpasang tersedia untuk menghubungkan komputer ke jaringan berbasis Ethernet.

Untuk menggunakan fitur jaringan, pasang kabel Ethernet dari port Ethernet (RJ-45) pada chassis komputer ke konektor jaringan atau hub di jaringan Anda.

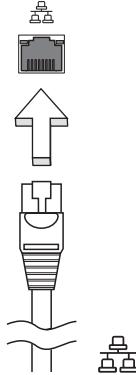

## Consumer Infrared (CIR) (hanya untuk model-model tertentu)

Port Consumer Infrared (CIR) komputer ini digunakan untuk menerima sinyalsinyal dari remote control Anda, atau perangkat lain yang mempunyai kemampuan CIR.

## USB (Universal Serial Bus)

Port USB 2.0 adalah serial bus berkecepatan tinggi untuk menyambungkan periferal USB tanpa mengambil sumber daya sistem yang lebih penting.

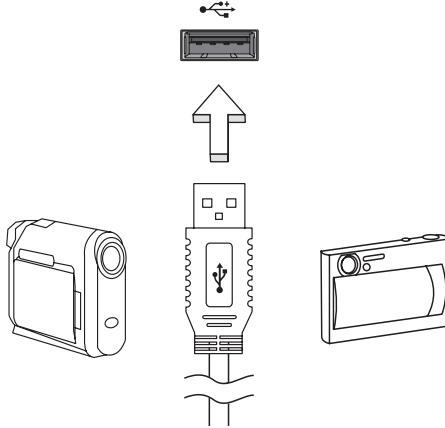

## Port IEEE 1394 (hanya untuk model-model tertentu)

Port IEEE 1394 pada komputer digunakan untuk memasang perangkat yang kompatibel dengan IEEE 1394 seperti kamera video atau kamera digital. Untuk informasi rinci, lihat dokumentasi kamera video atau kamera digital Anda.

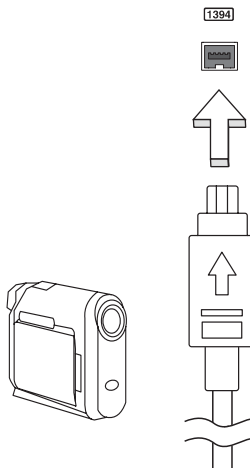

## Antarmuka Multimedia Definisi Tinggi (hanya untuk model-model tertentu)

Antarmuka Multimedia Definisi Tinggi (HDMI) adalah sebuah antarmuka yang didukung industri, tidak dimampatkan, audio/video serba digital. HDMI memberi antarmuka di antara segala sumber audio/video digital yang kompatibel, seperti set-top box, pemutar DVD, dan penerima A/V serta audio digital dan/atau monitor video yang kompatibel, seperti televisi digital (DTV), melalui satu buah kabel.

Gunakan port HDMI pada komputer Anda untuk melakukan koneksi dengan peralatan audio dan video mutakhir. Dengan penggunaan kabel tunggal bisa tercipta pengaturan yang rapi dan koneksi yang cepat.



## ExpressCard (hanya untuk model-model tertentu)

ExpressCard merupakan versi Kartu PC terbaru. Sebagai antarmuka yang lebih kecil dan lebih cepat, kartu ini lebih meningkatkan kegunaan dan daya jangkauan komputer Anda.

ExpressCard mendukung sejumlah pilihan ekspansi yang lebih luas, termasuk adapter kartu memori flash, TV-tuner, konektivitas Bluetooth, dan adapter IEEE 1394B. ExpressCard mendukung aplikasi PCI Express dan USB 2.0.



**Penting!** ExpressCard tersedia dalam dua jenis, ExpressCard/54 dan ExpressCard/34 (54mm dan 34mm), masing-masing dengan dua fungsi yang berbeda. Tidak semua slot ExpressCard mendukung kedua jenis ini. Untuk informasi rinci, lihat panduan kartu Anda tentang cara memasang dan menggunakan kartu tersebut beserta fungsinya.



## Memasang ExpressCard

Masukkan kartu ke slotnya, kemudian tekan perlahan hingga terkunci dengan benar.

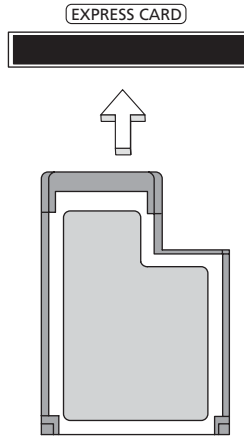

## Mengeluarkan ExpressCard

Sebelum mengeluarkan ExpressCard:

- 1 Tutup aplikasi yang menggunakan kartu tersebut.
- 2 Klik kiri ikon lepaskan perangkat keras pada baris tugas, kemudian hentikan penggunaan kartu.
- 3 Tekan kartu perlahan ke arah slot, kemudian lepaskan untuk mengeluarkan kartu. Lalu tarik kartu keluar dari slot.

## Memasang memori (hanya untuk model-model tertentu)

Untuk memasang memori, ikuti langkah-langkah di bawah ini:

- 1 Matikan komputer, lepas adaptor AC (jika terpasang) dan lepas unit baterai. Setelah itu, balik komputer untuk menjangkau bagian dasarnya.
- 2 Lepaskan sekrup dari penutup memori, kemudian angkat dan lepaskan penutup memori tersebut.

- 3 (a) Masukkan modul memori ke slot secara diagonal, lalu (b) tekan perlahan hingga terpasang dengan benar.

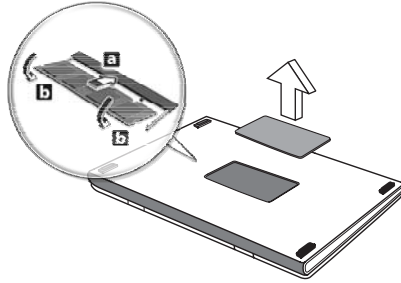

- 4 Pasang kembali penutup memori, kemudian kencangkan dengan sekrup.
- 5 Pasang kembali unit baterai, kemudian sambungkan ke adaptor AC.
- 6 Hidupkan komputer.

Komputer akan mendeteksi dan mengkonfigurasi ulang ukuran memori total secara otomatis. Tanyakan teknisi yang berpengalaman atau hubungi dealer Acer terdekat.

## Menikmati TV dengan Windows Media Center



**Catatan:** Fitur ini hanya tersedia pada model-model tertentu.

Komputer dengan Windows Media Center Edition atau InstantOn Arcade bisa digunakan untuk menyaksikan TV dan mengakses konten video (melalui koneksi audio/video ke perangkat eksternal, misalnya kamera video).

### Pilihlah jenis input Anda

Koneksi audio/video mungkin berupa antena digital DVB-T (untuk model-model tertentu) atau mungkin konektor PAL/SECAM atau NTSC. Harap merujuk ke bagian yang sesuai:

### Menyaksikan TV dengan antena DVB-T (TV digital) opsional (untuk model tertentu)

TV digital DVB-T adalah sebuah standar internasional yang digunakan untuk mentransmisikan layanan televisi terestrial dalam format digital. Siaran analog di banyak negara lambat laun akan digantikan oleh TV digital DVB-T. Antena digital DVB-T dapat digunakan dengan Windows Media Center untuk menyaksikan siaran TV digital DVB-T lokal pada PC notebook Anda.

### Untuk menghubungkan antena digital

- 1 Pasang kabel antena ke soket RF komputer Anda.

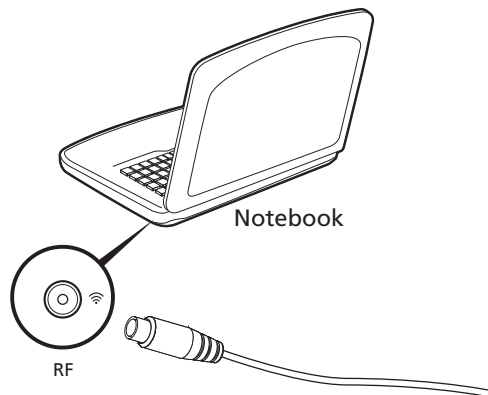



**Catatan:** Jangan memilin atau menggulung kabel antena. Kabel antena yang diperpanjang hingga 20 cm akan memperbaiki kualitas sinyal.

## Menyaksikan TV dengan antena eksternal atau soket kabel

Anda bisa menggunakan kabel TV konvensional (dihubungkan ke antena eksternal atau soket kabel) untuk menyaksikan TV di komputer Anda.

### Menghubungkan kabel antena

Untuk menghubungkan kabel:

- 1 Pasang konektor antena ke soket RF komputer Anda.
- 2 Pasang ujung yang lainnya ke kabel TV Anda, menggunakan pengonversi kabel, jika perlu.

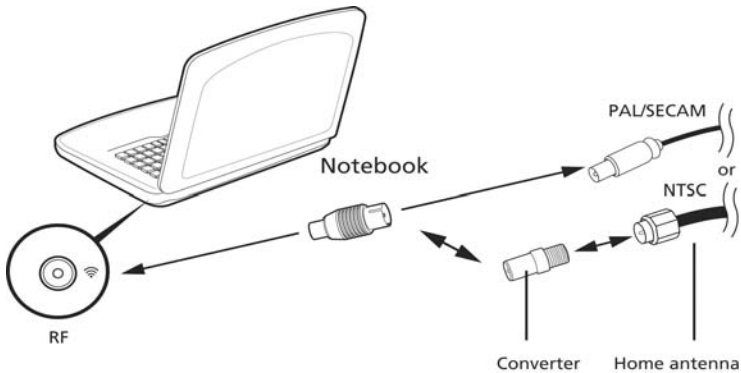

**Penting!** Pastikan Anda menggunakan sistem kabel yang benar untuk kawasan Anda sebelum mencoba memasang kabel antena.

## Utilitas BIOS

Utilitas BIOS adalah program konfigurasi perangkat keras yang dibuat pada BIOS komputer Anda.

Komputer Anda telah dikonfigurasi dan dioptimalisasi dengan benar, sehingga tidak perlu menjalankan utilitas ini. Namun, jika mengalami masalah konfigurasi, Anda harus menjalankannya.

Untuk mengaktifkan utilitas BIOS, tekan <F2> selama POST; sewaktu logo PC notebook ditampilkan.

## Urutan boot

Untuk mengatur urutan boot pada utilitas BIOS, aktifkan utilitas BIOS, lalu pilih **Boot** dari daftar kategori yang tersedia di bagian atas layar.

## Aktifkan pemulihan setiap disk

Untuk mengaktifkan pemulihan setiap disk (pemulihan hard disk), aktifkan utilitas BIOS, lalu pilih **Main** [Utama] dari kategori yang tercantum di bagian atas layar. Cari **D2D Recovery** [Pemulihan D2D] di bagian bawah layar, kemudian gunakan tombol <F5> dan <F6> untuk mengatur nilai ini ke **Enabled** [Aktif].

## Sandi

Untuk membuat sandi saat boot, aktifkan utilitas BIOS, lalu pilih **Security** [Keamanan] dari kategori yang tercantum di bagian atas layar. Cari **Password on boot:** [Sandi saat boot:], kemudian gunakan tombol <F5> dan <F6> untuk mengaktifkan fitur ini.

# Menggunakan perangkat lunak

## Memutar film DVD



**Catatan:** Fitur ini hanya tersedia pada model-model tertentu.

Anda dapat memutar film DVD di komputer, bila modul DVD drive terpasang di ruang drive optik.

- 1 Mengeluarkan disk DVD.



**Penting!** Bila menjalankan pemutar DVD untuk pertama kalinya, program akan meminta Anda memasukkan kode kawasan. Disk DVD dibagi dalam 6 kawasan. Setelah drive DVD ditetapkan dengan kode kawasan, drive DVD tersebut hanya akan memutar disk dengan kawasan yang sama. Anda dapat menetapkan kode kawasan hingga 5 kali (termasuk yang pertama), kode kawasan yang terakhir dimasukkan akan digunakan secara permanen. Pemulihan hard disk tidak dapat mengatur ulang jumlah kode kawasan yang telah ditetapkan. Untuk informasi kode kawasan film DVD, lihat tabel di bawah ini.

- 2 Film DVD akan diputar secara otomatis setelah beberapa detik.

Kode kawasan	Negara atau kawasan
1	Amerika Serikat, Kanada
2	Eropa, Timur Tengah, Afrika Selatan, Jepang
3	Asia Tenggara, Taiwan, Korea Selatan
4	Amerika Latin, Australia, Selandia Baru
5	Sebelumnya Uni Soviet, sebagian benua Afrika, India
6	Republik Rakyat China



**Catatan:** Untuk mengubah kode kawasan, masukkan film DVD dari kawasan lain ke dalam drive DVD. Untuk informasi lebih lanjut, lihat bantuan online.

# Tanya jawab

Berikut adalah daftar kemungkinan kondisi yang dapat terjadi saat Anda menggunakan komputer. Tersedia solusi mudah untuk setiap kondisi.

Saat menekan tombol daya, komputer tidak hidup atau menjalankan boot.

Lihat indikator daya:

- Jika tidak menyala, berarti daya tidak mengalir ke komputer. Periksa kondisi di bawah ini:
  - Jika Anda menggunakan baterai, mungkin daya baterai lemah sehingga tidak dapat menghidupkan komputer. Pasang adaptor AC untuk mengisi ulang daya unit baterai.
  - Pastikan adaptor AC terpasang dengan benar ke komputer dan stopkontak.
- Jika menyala, periksa kondisi di bawah ini:
  - Apakah disk yang tidak dapat di-boot (bukan sistem) terdapat dalam drive floppy USB eksternal? Keluarkan atau ganti dengan disk sistem, kemudian tekan **<Ctrl> + <Alt> + <Del>** untuk menghidupkan ulang sistem.

Tidak ada tampilan apapun pada layar.

Sistem manajemen daya komputer akan secara otomatis menonaktifkan layar untuk menghemat daya. Tekan tombol apa saja untuk mengaktifkan kembali layar.

Jika layar tidak aktif saat tombol ditekan, tiga kemungkinan penyebabnya adalah:

- Tingkat kecerahan mungkin terlalu rendah. Tekan **<Fn> + <D>** (meningkat) untuk mengatur tingkat kecerahan.
- Perangkat layar mungkin diatur ke monitor eksternal. Tekan tombol pintas layar **<Fn> + <F5>** untuk mengalihkan layar kembali ke komputer.
- Jika indikator Sleep menyala, berarti komputer berada dalam mode Sleep. Tekan dan lepas tombol daya untuk melanjutkan.

## Tidak terdengar suara dari komputer.

Periksa kondisi di bawah ini:

- Volume suara mungkin dinonaktifkan. Di Windows, lihat ikon kontrol volume (speaker) pada baris tugas. Jika bertanda silang, klik ikon tersebut, kemudian batalkan pilihan **Mute all**.
- Tingkat volume suara mungkin terlalu rendah. Di Windows, lihat ikon kontrol volume pada baris tugas. Anda juga dapat menggunakan tombol kontrol volume untuk mengatur volume suara.
- Jika headphone, earphone, atau speaker eksternal tersambung ke port keluaran komputer, maka speaker internal akan secara otomatis dinonaktifkan.

## Saya ingin melepas tempat drive optik tanpa menghidupkan komputer.

Lubang pelepas mekanik terdapat pada drive optik. Cukup masukkan ujung pena atau penjepit kertas ke dalam lubang tersebut, kemudian dorong untuk melepaskan tempat drive optik tersebut.

## Keyboard tidak merespons.

Coba pasang keyboard eksternal ke port USB pada komputer. Jika berfungsi, hubungi dealer atau pusat layanan resmi karena kabel keyboard internal mungkin longgar.

## Printer tidak berfungsi.

Periksa kondisi di bawah ini:

- Pastikan printer telah tersambung ke stopkontak dan dihidupkan.
- Pastikan kabel printer telah terpasang dengan benar ke port paralel komputer atau port USB dan port yang sesuai pada printer.



Saya ingin mengembalikan komputer ke pengaturan awal tanpa menggunakan CD pemulihan.



.....

**Catatan:** Jika sistem Anda adalah versi multibahasa, sistem operasi dan bahasa yang dipilih saat pertama kali sistem diaktifkan akan menjadi satu-satunya pilihan untuk menjalankan pemulihan selanjutnya.

Proses pemulihan ini akan membantu Anda mengembalikan drive C: dengan konten perangkat lunak asli yang diinstal saat Anda membeli notebook. Untuk membuat ulang drive C: Anda, ikuti langkah-langkah di bawah ini. (Drive C: Anda akan diformat ulang dan semua data akan terhapus.) Sebaiknya buat cadangan semua file data sebelum menggunakan pilihan ini.

Sebelum menjalankan prosedur pengembalian, periksa pengaturan BIOS.

- 1 Pastikan **Acer disk-to-disk recovery** [Pemulihan setiap disk Acer] telah diaktifkan.
- 2 Pastikan pengaturan **D2D Recovery** [Pemulihan Setiap Disk] dalam **Main** [Utama] diatur ke **Enabled** [Aktif].
- 3 Akhiri utilitas BIOS, kemudian simpan perubahan. Sistem akan menjalankan boot ulang.



.....

**Catatan:** Untuk mengaktifkan utilitas BIOS, tekan **<F2>** selama POST.

Untuk memulai proses pemulihan:

- 1 Hidupkan ulang sistem.
- 2 Sewaktu logo Acer ditampilkan, tekan **<Alt> + <F10>** secara bersamaan untuk memulai proses pemulihan.
- 3 Untuk menjalankan pemulihan sistem, lihat petunjuk pada layar.



.....

**Penting!** Fitur ini menggunakan kapasitas 15 GB pada partisi tersembunyi dalam hard disk Anda.

## Meminta servis

### ITW (International Travelers Warranty)

Komputer Anda didukung oleh ITW (International Travelers Warranty) yang memberikan keamanan dan kenyamanan selama perjalanan. Jaringan pusat layanan kami di seluruh dunia siap membantu Anda.

Komputer Anda dilengkapi paspor ITW. Paspor ini berisi semua hal yang perlu Anda ketahui tentang program ITW. Daftar pusat layanan resmi yang tersedia tercantum dalam buklet praktis ini. Baca paspor ini dengan cermat.

Bawa selalu paspor ITW Anda, terutama bila akan melakukan perjalanan, untuk mendapatkan manfaat dari pusat dukungan kami. Simpan bukti pembelian Anda di bagian dalam sampul depan paspor ITW.

Jika negara yang dikunjungi tidak memiliki kantor servis ITW resmi Acer, Anda tetap dapat berhubungan dengan kantor kami di seluruh dunia. Kunjungi <http://global.acer.com>.

### Persiapan sebelum menghubungi

Sediakan informasi di bawah ini bila menghubungi layanan online Acer. Sebaiknya Anda berada di dekat komputer selama panggilan berlangsung. Dengan dukungan Anda, kami dapat mengurangi waktu panggilan yang diperlukan dan membantu menyelesaikan masalah Anda secara efisien. Jika terdapat pesan kesalahan atau bunyi bip pada komputer Anda, catat pesan yang muncul di layar (atau jumlah dan rangkaian bunyi bip tersebut).

Anda diminta memberikan informasi di bawah ini:

Nama: \_\_\_\_\_

Alamat: \_\_\_\_\_

Nomor telepon: \_\_\_\_\_

Komputer dan jenis model: \_\_\_\_\_

Nomor seri: \_\_\_\_\_

Tanggal pembelian: \_\_\_\_\_

# Mengatasi masalah

Bab ini akan menunjukkan cara menangani masalah sistem yang umum. Baca bab ini sebelum menghubungi teknisi jika terjadi masalah. Solusi untuk masalah yang lebih serius mengharuskan komputer dibuka. Jangan coba membuka komputer sendiri, hubungi dealer Anda atau pusat layanan resmi untuk mendapatkan bantuan.

## Tips mengatasi masalah

PC notebook ini dilengkapi desain lanjutan yang berisi laporan pesan kesalahan pada layar untuk membantu Anda mengatasi masalah.

Jika sistem melaporkan pesan kesalahan atau terjadi gejala kesalahan, lihat "Pesan kesalahan" di bawah ini. Jika masalah tidak dapat diatasi, hubungi dealer Anda. Lihat "**Meminta servis**" pada halaman 44.

## Pesan kesalahan

Jika Anda menerima pesan kesalahan, perhatikan pesan, kemudian lakukan tindakan perbaikan. Tabel berikut mencantumkan pesan kesalahan menurut abjad beserta tindakan yang disarankan.

Pesan kesalahan	Tindakan perbaikan
CMOS battery bad	Hubungi dealer Anda atau pusat layanan resmi.
CMOS checksum error	Hubungi dealer Anda atau pusat layanan resmi.
Disk boot failure	Masukkan disk sistem (yang dapat di-boot) ke drive floppy (A:), lalu tekan <Enter> untuk menjalankan boot ulang.
Equipment configuration error	Tekan <F2> (sewaktu POST) untuk membuka utilitas BIOS, lalu tekan <b>Exit</b> dalam utilitas BIOS untuk menjalankan boot ulang.
Hard disk 0 error	Hubungi dealer Anda atau pusat layanan resmi.
Hard disk 0 extended type error	Hubungi dealer Anda atau pusat layanan resmi.
I/O parity error	Hubungi dealer Anda atau pusat layanan resmi.
Keyboard error or no keyboard connected	Hubungi dealer Anda atau pusat layanan resmi.
Keyboard interface error	Hubungi dealer Anda atau pusat layanan resmi.
Memory size mismatch	Tekan <F2> (sewaktu POST) untuk membuka utilitas BIOS, lalu tekan <b>Exit</b> dalam utilitas BIOS untuk menjalankan boot ulang.

Jika Anda masih mengalami masalah setelah melakukan tindakan perbaikan, hubungi dealer Anda atau pusat layanan resmi untuk mendapatkan bantuan. Beberapa masalah dapat diatasi menggunakan utilitas BIOS.

# Informasi peraturan dan keselamatan

## Pernyataan FCC

Perangkat ini telah diuji dan dinyatakan sesuai dengan standar untuk perangkat digital Kelas B sesuai Bab 15 peraturan FCC. Standar ini dirancang untuk memberikan perlindungan yang memadai terhadap interferensi berbahaya pada pemasangan di rumah. Perangkat ini menghasilkan, menggunakan, dan dapat memancarkan energi frekuensi radio, serta dapat menyebabkan interferensi berbahaya pada komunikasi radio, jika tidak dipasang dan digunakan sesuai petunjuk.

Namun, tidak ada jaminan bahwa interferensi tidak akan terjadi pada pemasangan tertentu. Jika perangkat ini terbukti menyebabkan interferensi berbahaya terhadap penerimaan gelombang radio atau televisi, yang dapat diketahui dengan menghidupkan dan mematikan perangkat tersebut, pengguna disarankan untuk mencoba mengatasi interferensi dengan melakukan satu atau beberapa tindakan sebagai berikut:

- Ubah arah atau letak antena penerima.
- Jauhkan jarak antara perangkat dengan antena penerima.
- Pasang perangkat ke stopkontak pada sirkuit yang berbeda dengan yang digunakan antena penerima.
- Untuk bantuan, hubungi agen atau teknisi radio/televisi yang berpengalaman.

## Catatan: Kabel berpelindung

Semua sambungan ke perangkat komputer lain harus menggunakan kabel berpelindung agar sesuai dengan peraturan FCC.

## Catatan: Perangkat periferai

Gunakan hanya periferai (perangkat input/output, terminal, printer, dll.) yang memiliki sertifikasi standar Kelas B untuk dipasang ke peralatan ini. Pengoperasian dengan periferai tanpa sertifikasi mungkin akan menyebabkan interferensi pada penerimaan radio dan TV.

## Perhatian

Perubahan atau modifikasi yang tidak disetujui secara tertulis oleh produsen dapat membatalkan kewenangan pengguna untuk mengoperasikan komputer ini, sebagaimana ditetapkan oleh Federal Communications Commission.

## Catatan: Pengguna di Kanada

Perangkat digital Kelas B ini sesuai dengan Canadian ICES-003.

## Remarque à l'intention des utilisateurs canadiens

Cet appareil numérique de la classe B est conforme à la norme NMB-003 du Canada.

## Kesesuaian dengan sertifikasi peraturan di Rusia



ME61

## Informasi modem (hanya untuk model-model tertentu)

### Informasi untuk Amerika Serikat

Peralatan ini sesuai dengan Bab 68 peraturan FCC. Label pada modem antara lain berisi Nomor Registrasi FCC dan Kesamaan Jumlah Dering (REN) untuk peralatan ini. Bila diminta, Anda harus memberikan informasi ini ke perusahaan telepon Anda.

Jika peralatan telepon Anda mengganggu jaringan telepon, perusahaan telepon dapat menghentikan layanan Anda untuk sementara waktu. Jika mungkin, Anda akan diberitahukan sebelumnya. Namun, jika pemberitahuan awal tidak dapat dilakukan, Anda akan diberitahukan sesegera mungkin. Anda juga akan diberitahukan tentang hak Anda untuk mengajukan keluhan terhadap FCC.

Perusahaan telepon Anda dapat melakukan perubahan pada fasilitas, peralatan, pengoperasian, atau prosedur yang dapat mempengaruhi fungsi peralatan Anda sebagaimana mestinya. Jika hal tersebut dilakukan, Anda akan diberitahukan sebelumnya untuk menjaga agar layanan telepon tidak terputus.

Jika peralatan ini tidak beroperasi sebagaimana mestinya, putuskan sambungan peralatan dari saluran telepon untuk mengetahui apakah peralatan tersebut menyebabkan masalah. Jika ternyata peralatan tersebut mengalami masalah, hentikan penggunaannya, kemudian hubungi agen atau vendor Anda.



**Perhatian:** Untuk mengurangi risiko kebakaran, gunakan hanya AWG No. 26 atau Kabel Sambungan Telekomunikasi yang sesuai UL atau memiliki Sertifikasi CSA.

## TBR 21

Peralatan ini telah disetujui [Ketetapan Dewan 98/482/EC - "TBR 21"] untuk sambungan terminal tunggal ke PSTN. Namun, karena perbedaan antara setiap PSTN yang tersedia di berbagai negara, izin tersebut tidak dengan sendirinya memberikan jaminan keberhasilan pengoperasian tanpa syarat di setiap titik terminal PSTN. Jika terjadi masalah, sebaiknya segera hubungi penyedia peralatan Anda. Untuk informasi lebih lanjut tentang negara-negara yang sesuai, harap lihat **"Informasi peraturan dan keselamatan" pada halaman 46.**

## Informasi untuk Australia

Demi keselamatan, sambungkan headset hanya dengan label yang sesuai untuk telekomunikasi. Headset tersebut mencakup peralatan pelanggan yang sebelumnya telah diberi label diizinkan atau memiliki sertifikasi.

## Informasi untuk Selandia Baru

- 1 Pemberian Telepermit untuk item peralatan terminal hanya menunjukkan bahwa Telecom telah menerima kesesuaian item tersebut terhadap ketentuan minimum pada sambungan ke jaringannya. Telepermit tidak menyatakan pengesahan produk oleh Telecom dan tidak memberikan jaminan dalam bentuk apapun. Terutama, tidak memberikan jaminan bahwa item apapun akan berfungsi secara benar dalam kaitannya dengan item peralatan lain dari berbagai model dan merek yang memiliki Telepermit, juga tidak menyiratkan bahwa produk apapun kompatibel dengan semua layanan jaringan Telecom.
- 2 Peralatan ini tidak memiliki kemampuan untuk beroperasi dengan benar dalam semua kondisi pengoperasian pada kecepatan yang lebih tinggi dari yang ditetapkan. Telecom tidak akan bertanggung jawab jika terjadi masalah dalam kondisi tersebut.
- 3 Beberapa parameter yang diperlukan untuk kesesuaian dengan persyaratan Telepermit Telecom, tergantung pada peralatan (PC) yang terkait dengan perangkat ini. Peralatan yang terkait harus diatur agar beroperasi dalam standar yang sesuai dengan Spesifikasi Telecom sebagai berikut:
  - a Panggilan yang dilakukan tidak boleh lebih dari 10 kali ke nomor yang sama dalam jangka waktu 30 menit untuk satu upaya panggilan secara manual, dan
  - b Peralatan harus terpasang selama jangka waktu kurang dari 30 detik antara akhir satu upaya panggilan dengan awal upaya panggilan berikutnya.

- 4 Beberapa parameter yang diperlukan untuk kesesuaian dengan persyaratan Telepermit Telecom akan tergantung pada peralatan (PC) yang terkait dengan perangkat ini. Agar beroperasi sesuai dengan standar spesifikasi Telecom, peralatan yang terkait harus diatur untuk memastikan bahwa panggilan otomatis ke berbagai nomor memiliki jarak waktu kurang dari 5 detik antara akhir satu upaya panggilan dengan awal panggilan lainnya.
- 5 Peralatan ini tidak boleh diatur untuk membuat panggilan otomatis ke Layanan Darurat Telecom 111.
- 6 Perangkat ini dilengkapi tombol putar, sedangkan standar Telecom dilengkapi tombol tekan DTMF. Tidak ada jaminan bahwa sambungan Telecom akan selalu mendukung tombol putar.
- 7 Penggunaan tombol tekan saat peralatan ini terhubung ke jalur yang sama dengan peralatan lain, dapat menimbulkan suara bel atau bising dan menyebabkan kondisi kesalahan menjawab. Jika masalah tersebut terjadi, sebaiknya pengguna TIDAK menghubungi Layanan Kesalahan telecom.
- 8 Peralatan ini mungkin tidak menyediakan pengalihan panggilan yang efektif ke perangkat lain yang terhubung ke jalur yang sama.
- 9 Peralatan ini mungkin tidak beroperasi dalam kondisi listrik mati. Pastikan tersedia telepon terpisah yang tidak tergantung pada listrik lokal untuk penggunaan darurat.

## Pernyataan piksel LCD

Unit LCD diproduksi dengan teknik manufaktur berpresisi tinggi. Meskipun demikian, beberapa piksel terkadang hilang atau muncul sebagai titik hitam atau merah. Kondisi ini tidak akan mempengaruhi rekaman gambar dan bukan merupakan kesalahan fungsi.

## Informasi peraturan perangkat radio



**Catatan:** Informasi peraturan di bawah ini hanya untuk model yang dilengkapi LAN nirkabel dan/atau Bluetooth.

### Umum

Untuk mencegah interferensi radio pada layanan berlisensi, perangkat ini dimaksudkan untuk dioperasikan di dalam ruangan.

Produk ini sesuai dengan standar frekuensi radio dan keselamatan di negara atau kawasan manapun yang telah menyetujui penggunaannya secara nirkabel. Tergantung pada konfigurasi, produk ini boleh atau tidak boleh dilengkapi perangkat radio nirkabel (misalnya, modul LAN nirkabel dan/atau Bluetooth). Berikut adalah informasi untuk produk dengan perangkat tersebut.

## Pernyataan Kesesuaian untuk negara di Uni Eropa

Dengan ini, Acer menyatakan bahwa seri notebook PC ini telah sesuai dengan persyaratan utama dan ketentuan lain yang terkait dalam Panduan 1999/5/EC.

### Daftar negara yang berlaku

Negara-negara anggota Uni Eropa sejak bulan Juli 2009 adalah: Belgia, Denmark, Jerman, Yunani, Spanyol, Prancis, Irlandia, Italia, Luksemburg, Belanda, Austria, Portugal, Finlandia, Swedia, Estonia (Inggris), Latvia, Lithuania, Polandia, Hongaria, Republik Ceko, Republik Slovakia, Slovenia, Siprus, Malta, Bulgaria dan Rumania. Penggunaan diizinkan di berbagai negara Uni Eropa, sekaligus Norwegia, Swiss, Islandia, dan Liechtenstein. Perangkat ini harus digunakan dengan kepatuhan ketat terhadap peraturan dan batasan yang berlaku di negara tempat perangkat digunakan. Untuk informasi lebih lanjut, hubungi kantor di negara tempat perangkat digunakan. Harap lihat <http://ec.europa.eu/enterprise/rtte/implem.htm> untuk mengetahui daftar negara terkini.

### Persyaratan FCC tentang keselamatan RF

Daya yang mengandung radiasi dari AN Mini PCI Card dan kartu Bluetooth berada jauh di bawah standar paparan frekuensi radio FCC. Namun, seri PC notebook ini harus digunakan dengan cara yang dapat meminimalkan kemungkinan sentuhan dengan manusia selama pengoperasian normal sebagai berikut:

- 1 Pengguna diminta untuk mengikuti petunjuk keselamatan RF pada perangkat pilihan nirkabel yang terdapat dalam buku petunjuk setiap perangkat pilihan RF.



**Perhatian:** Agar sesuai dengan persyaratan kesesuaian paparan RF FCC, jarak pemisah minimal sebesar 20 cm (8 inci) harus dijaga antara antenna LAN Mini PCI Card nirkabel terpadu yang terpasang pada bagian layar dengan semua orang.

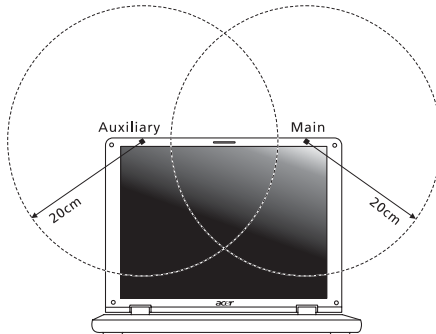





**Catatan:** Adapter Mini PCI nirkabel akan menerapkan fungsi transmisi yang berbeda. Fungsi tersebut tidak memancarkan frekuensi radio secara bersamaan dari kedua antena. Salah satu antena akan dipilih secara otomatis atau manual (oleh pengguna) untuk memastikan komunikasi radio yang berkualitas baik.

- 2 Perangkat ini dibatasi untuk penggunaan di dalam ruangan karena beroperasi dengan rentang frekuensi 5,15 hingga 5,25 GHz. FCC mengharuskan produk ini digunakan di dalam ruangan dengan rentang frekuensi 5,15 hingga 5,25 GHz untuk mengurangi potensi interferensi berbahaya pada sistem Satelit Mobile co-channel.
- 3 Radar berdaya tinggi dialokasikan sebagai pengguna utama gelombang 5,25 hingga 5,35 GHz dan 5,65 hingga 5,85 GHz. Stasiun radar tersebut dapat mengakibatkan interferensi pada dan/atau merusak perangkat ini.
- 4 Pemasangan tidak tepat atau penggunaan tidak sah dapat mengakibatkan interferensi berbahaya terhadap komunikasi radio. Kerusakan apapun pada antena internal juga akan membatalkan sertifikasi FCC dan jaminan Anda.

## Kanada — Perangkat komunikasi radio berdaya rendah tanpa lisensi (RSS-210)

### Exposure of humans to RF fields (RSS-102)

The notebook PC series employs low gain integral antennas that do not emit RF field in excess of Health Canada limits for the general population; consult Safety Code 6, obtainable from Health Canada's website at [www.hc-sc.gc.ca/rpb](http://www.hc-sc.gc.ca/rpb).

## LCD panel ergonomic specifications

Design viewing distance	500 mm
Design inclination angle	0.0°
Design azimuth angle	90.0°
Viewing direction range class	Class IV
Screen tilt angle	85.0°
Design screen illuminance	<ul style="list-style-type: none"> <li>• Illuminance level: [250 + (250cos<math>\alpha</math>)] lx where <math>\alpha = 85^\circ</math></li> <li>• Color: Source D65</li> </ul>
Reflection class of LCD panel (positive and negative polarity)	<ul style="list-style-type: none"> <li>• Ordinary LCD: Class I</li> <li>• Protective LCD: Class III</li> </ul>
Image polarity	Both
Reference white:	<ul style="list-style-type: none"> <li>• Yn</li> </ul>
Pre-setting of luminance and color temperature @ 6500K (tested under BM7)	<ul style="list-style-type: none"> <li>• u'n</li> <li>• v'n</li> </ul>
Pixel fault class	Class II

Aspire ซีรีส์

คู่มือผู้ใช้ทั่วไป

© 2010 Acer Incorporate

คู่มือผู้ใช้ทั่วไปสำหรับ Aspire ซีรีส์  
ฉบับดั้งเดิม: 08/2010

โน้ตบุ๊กพีซี Aspire ซีรีส์

หมายเลขรุ่น: \_\_\_\_\_

ซีรียลนัมเบอร์: \_\_\_\_\_

วันที่ซื้อ: \_\_\_\_\_

สถานที่ซื้อ: \_\_\_\_\_

# ข้อมูลสำหรับความปลอดภัยและความสะดวกสบาย ในการใช้งานของคุณ

## คำแนะนำด้านความปลอดภัย

โปรดอ่านคำแนะนำอย่างรอบคอบ เก็บเอกสารนี้เพื่อเป็นการอ้างอิงในอนาคต ปฏิบัติตามคำเตือนและคำแนะนำที่เขียนไว้บนผลิตภัณฑ์

### ปิดการใช้งานผลิตภัณฑ์ก่อนทำความสะอาด

ถอดสายไฟออกจากปลั๊กไฟก่อนทำความสะอาด ห้ามใช้อุปกรณ์ทำความสะอาดที่เป็นของเหลวหรือละอองสเปรย์ ไซ้ผาหมาดสำหรับการเช็ดทำความสะอาด

### คำเตือน สำหรับปลั๊กไฟเมื่อยกเลิกการเชื่อมต่อกับอุปกรณ์

ทำตามแนวทางต่อไปนี้เมื่อเชื่อมต่อและยกเลิกการเชื่อมต่อกับพาวเวอร์ซัพพลาย:

ติดตั้งพาวเวอร์ซัพพลายก่อนเสียบสายไฟเข้ากับปลั๊กไฟ AC

ถอดปลั๊กสายไฟก่อนถอดพาวเวอร์ซัพพลายออกจากคอมพิวเตอร์

หากระบบมีแหล่งจ่ายพลังงานอื่น ให้ถอดแหล่งจ่ายพลังงานนั้นออกจากระบบโดยการถอดปลั๊กสายไฟทั้งหมดออกจากพาวเวอร์ซัพพลาย

### คำเตือน สำหรับการเข้าถึง

ตรวจสอบให้แน่ใจว่าปลั๊กไฟที่คุณเสียบสายไฟนั้นสามารถเข้าถึงได้ง่ายและติดตั้งอยู่ใกล้กับการทำงานของอุปกรณ์ใหม่มากที่สุดเท่าที่เป็นไปได้ เมื่อคุณต้องกรยกเลิกการเชื่อมต่อกับอุปกรณ์ ตรวจสอบว่าได้ถอดสายไฟออกจากปลั๊กไฟแล้ว

### คำเตือน สำหรับการ์ดตัวอย่างที่มาพร้อมกับตัวเครื่อง (สำหรับบางรุ่น)

คอมพิวเตอร์ของคุณจัดส่งมาพร้อมกับสล็อตการ์ดที่มีการ์ดตัวอย่างพลาสติกติดตั้งอยู่ การ์ดตัวอย่างนี้จะปกป้องสล็อตที่ไม่ได้ใช้งานจากฝุ่น, วัตถุโลหะหรือชิ้นส่วนอื่นๆ เก็บตัวอย่างนี้ไว้ใช้เมื่อไม่มีการอยู่ในสล็อต

### คำเตือน สำหรับการรับฟัง

เพื่อป้องกันการรับฟังของคุณ ทำตามคำแนะนำดังนี้

- เพิ่มระดับเสียงอย่างช้าๆ จนกระทั่งคุณได้ยินเสียงชัดเจนและรู้สึกว่าการรับฟังได้อย่างสบาย
- ห้ามเพิ่มระดับเสียงหลังจากที่หูของคุณได้ปรับระดับการรับฟังแล้ว
- ห้ามฟังเพลงที่ระดับเสียงสูงเป็นเวลานาน
- ห้ามเพิ่มระดับเสียงเพื่อป้องกันเสียงดังจากสภาพแวดล้อม
- ลดระดับเสียงลงเมื่อคุณไม่สามารถได้ยินเสียงพูดคุยของผู้คนรอบข้าง

## คำเตือน

- ห้ามใช้ผลิตภัณฑ์ใกล้กับน้ำ
- ห้ามวางผลิตภัณฑ์บนรถลาก, แท่นยีน, หรือโต๊ะที่ไม่มั่นคง หากผลิตภัณฑ์ตกพื้น อาจทำให้เกิดความเสียหายร้ายแรงได้
- สล๊อตและช่องต่างๆมีเพื่อการระบายอากาศเพื่อให้แน่ใจในการทำงานที่เชื่อถือได้ของผลิตภัณฑ์และเพื่อป้องกันการเกิดความร้อนเกินกำหนด ห้ามปิดหรือกีดขวางช่องต่างๆ เหล่านี้ ห้ามปิดช่องต่างๆ เหล่านี้โดยการวางบนเตียงนอน, โซฟา, พรม, หรือพื้นผิวอื่นที่คล้ายกัน ห้ามวางผลิตภัณฑ์เหนือเครื่องทำความร้อนหรือภายในวัสดุที่ติดตั้งในตัว เวนไว้แต่ห้ามมีการระบายอากาศที่เหมาะสม
- ห้ามใส่วัตถุใดๆเข้าไปในผลิตภัณฑ์นี้ทางช่องสล๊อตเนื่องจากอาจสัมผัสกับจุดหรือชิ้นส่วนที่มีแรงดันไฟฟ้าที่เป็นอันตรายซึ่งสามารถส่งผลให้เกิดไฟไหม้หรือไฟฟ้าช็อตได้ ห้ามทำของเหลวทุกประเภทหกลงบนหรือลงในผลิตภัณฑ์โดยเด็ดขาด
- เพื่อหลีกเลี่ยงความเสียหายของส่วนประกอบภายในและเพื่อป้องกันการรั่วของแบตเตอรี่ ห้ามวางผลิตภัณฑ์บนพื้นผิวที่ชื้น
- ห้ามใช้ในขณะเล่นกีฬา, ออกกำลังกาย, หรือในสภาพแวดล้อมที่ชื้น ซึ่งอาจทำให้เกิดอุบัติเหตุที่ไม่คาดฝันได้ หรือเกิดความเสียหายต่ออุปกรณ์จำหน่ายนม, HDD, ไดรฟ์ฮาร์ดดิสก์ และความเสี่ยงต่อการระเบิดของแบตเตอรี่ลิเทียม
- พื้นผิวด้านล่าง, พื้นที่อยู่รอบช่องระบายอากาศ และออแดปเตอร์ AC มีความร้อนเพื่อหลีกเลี่ยงอาการบาดเจ็บ หลีกเลี่ยงการสัมผัสกับผิวหนังหรือร่างกายของคุณ
- อุปกรณ์ของคุณและส่วนประกอบต่างๆ อาจมีชิ้นส่วนขนาดเล็ก เก็บอุปกรณ์และชิ้นส่วนเหล่านี้ให้ห่างจากเด็กเล็ก

## การใช้กำลังไฟฟ้า

- ผลิตภัณฑ์นี้ควรทำงานตามประเภทของกำลังไฟฟ้าที่ระบุบนฉลาก หาก你不แน่ใจเกี่ยวกับกำลังไฟฟ้า ให้ติดต่อตัวแทนจำหน่ายที่คุณซื้อหรือสำนักงานไฟฟ้าท้องถิ่น
- ห้ามวางสิ่งใดบนสายไฟ ห้ามวางผลิตภัณฑ์ไว้ในที่มีผู้คนเดินผ่านไปมาข้ามสายไฟ
- หากใช้สายไฟส่วนขยายร่วมกับผลิตภัณฑ์ ตรวจสอบอัตรากระแสรวมของอุปกรณ์ที่ใช้ร่วมกันทั้งหมดเพื่อไม่ให้ใช้ไฟเกินจากอัตรากระแสรวมสูงสุด ตรวจสอบว่าอัตรากระแสรวมสูงสุดของผลิตภัณฑ์ทั้งหมดที่เสียบเข้ากับปลั๊กไฟไม่เกินกว่าอัตราฟิวส์
- ห้ามใช้รางปลั๊กไฟเกินกำหนดโดยการเสียบปลั๊กร่วมกับอุปกรณ์หลายตัวมากเกินไป การใช้ไฟสำหรับระบบทั้งหมดต้องไม่เกิน 80% ของอัตราวางจรรยา หากมีการต่อรางปลั๊กไฟ ควรใช้ไฟไม่เกิน 80% ของอัตราอินพุตของรางปลั๊กไฟ
- อแดปเตอร์ AC ของผลิตภัณฑ์นี้คือปลั๊กสายดินแบบสามหัวต่อ และสามารถต่อเข้ากับเต้ารับแบบต่อสายดินเท่านั้น ตรวจสอบให้แน่ใจว่าเต้ารับต่อกับสายดินก่อนเสียบปลั๊กอแดปเตอร์ AC ห้ามเสียบปลั๊กเข้ากับเต้ารับที่ไม่ได้ต่อสายดิน ติดต่อวงจรไฟสำหรับรายละเอียด



คำเตือน: เราเสียบกลมที่ต่อสายดินคือคุณลักษณะด้านความปลอดภัย การใช้ปลั๊กไฟที่ต่อเข้ากับสายดินอย่างไม่ถูกต้องอาจส่งผลให้เกิดไฟฟ้าช็อตและ/หรือการบาดเจ็บได้



**หมายเหตุ:** ขาเสียบปลั๊กที่ต้องสายดินยังช่วยการป้องกันได้อย่างดีจากความเสี่ยงรบกวนที่อาจเกิดจากอุปกรณ์ไฟฟ้าที่อยู่ใกล้เคียง ซึ่งอาจเป็นการรบกวนประสิทธิภาพของผลิตภัณฑ์ได้

- ระบบนี้สามารถใช้กำลังไฟฟ้าได้หลากหลายตั้งแต่ 100 ถึง 120 หรือ 220 ถึง 240 V AC สายไฟที่มาพร้อมกับตัวเครื่องเป็นไปตามข้อกำหนดการใช้งานในประเทศ/ภูมิภาคที่ซื้อเครื่อง สายไฟสำหรับการใช้งานในประเทศ/ภูมิภาคอื่นต้องเป็นไปตามข้อกำหนดสำหรับประเทศ/ภูมิภาคนั้น สำหรับข้อมูลเพิ่มเติมเกี่ยวกับข้อกำหนดสำหรับสายไฟ ติดต่อตัวแทนขายที่ได้รับอนุญาตหรือผู้ให้บริการ

### การซ่อมบำรุงผลิตภัณฑ์

ห้ามพยายามซ่อมผลิตภัณฑ์ด้วยตัวคุณเอง เนื่องจากการเปิดหรือถอดฝาปิดอาจเกิดอันตรายจากจุดที่มีแรงดันไฟฟ้าหรือมีความเสี่ยงอื่นๆ เกิดขึ้นกับตัวคุณได้ ให้การซ่อมบำรุงผลิตภัณฑ์เป็นหน้าที่ของเจ้าหน้าที่แผนกให้บริการที่มีความเชี่ยวชาญ

ถอดปลั๊กไฟออกจากเต้ารับและติดต่อเจ้าหน้าที่แผนกให้บริการที่มีความเชี่ยวชาญเมื่อ:

- สายไฟหรือเคเบิลเสียบได้รับความเสียหาย ขาดหรือเปียกชุ่ม
- ของเหลวหกลงในผลิตภัณฑ์
- ผลิตภัณฑ์ตกลงน้ำหรือโดนฝน
- ผลิตภัณฑ์ตกลงพื้นหรือตัวเครื่องได้รับความเสียหาย
- ผลิตภัณฑ์มีการเปลี่ยนแปลงด้านประสิทธิภาพอย่างชัดเจน ซึ่งบ่งชี้ว่าต้องการการซ่อมบำรุง
- ผลิตภัณฑ์ทำงานไม่ปกติหลังจากทำตามคำแนะนำในการใช้งาน



**หมายเหตุ:** ปรับแต่งการควบคุมเท่าที่มีรวมอยู่ในคำแนะนำในการใช้งานเท่านั้น เนื่องจากการปรับแต่งการควบคุมที่ไม่เหมาะสมอาจส่งผลให้เกิดความเสียหายและต้องการการดูแลจากช่างเทคนิคที่มีความเชี่ยวชาญเพื่อกู้คืนผลิตภัณฑ์ให้กลับสู่สภาวะการทำงานปกติ

### แนวทางสำหรับการใช้แบตเตอรี่อย่างปลอดภัย

โน้ตบุ๊กที่ใช้แบตเตอรี่ลิเธียมไอออนห้ามใช้โน้ตบุ๊กในสภาพแวดล้อมที่ชื้น, เปียก, หรือที่มีการกักความร้อน หามวาง, จัดเก็บ, หรือทิ้งผลิตภัณฑ์ไว้ใกล้กับแหล่งความร้อน, ในสถานที่ซึ่งมีอุณหภูมิสูง, ถูกแสงแดด โดยตรง, ในเตาอบไมโครเวฟ, หรือตู้เก็บของที่มีแรงดัน และห้ามวางไว้ในสถานที่ซึ่งมีอุณหภูมิสูงเกินกว่า 60°C (140°F) การไม่ทำตามแนวทางนี้อาจทำให้แบตเตอรี่เกิดการรั่ว, ร้อน, ระเบิด, หรือลุกไหม้ และทำให้คุณได้รับบาดเจ็บและ/หรืออันตรายได้ ห้ามจัดแะ, เปิด, หรือถอดส่วนประกอบของแบตเตอรี่ หากแบตเตอรี่เกิดการรั่วไหลและคุณสัมผัสลูกส่วนที่เป็นของเหลว ให้ล้างออกด้วยน้ำเปล่าให้สะอาด และขอรับคำแนะนำทางการแพทย์โดยทันที เพื่อความปลอดภัยและเป็นการยืดอายุการใช้งานแบตเตอรี่ ไม่ควรชาร์จแบตเตอรี่ที่อุณหภูมิต่ำกว่า 0°C (32°F) หรือสูงกว่า 40°C (104°F)

แบตเตอรี่ใหม่ที่มีประสิทธิภาพเต็มเปี่ยมคือแบตเตอรี่ที่เคยผ่านวงจรชาร์จและคายประจุไฟฟ้ามาแล้วสองถึงสามครั้ง แบตเตอรี่สามารถชาร์จและคายประจุไฟฟ้าได้หลายร้อยครั้ง แต่จะเสื่อมสภาพไปตามการใช้งาน เมื่อเวลาในการทำงานสั้นกว่าปกติ ให้ซื้อแบตเตอรี่ใหม่ ใช้แบตเตอรี่ที่ได้รับการรับรองเท่านั้น และรีชาร์จแบตเตอรี่ด้วยเครื่องชาร์จที่ได้รับการรับรองสำหรับอุปกรณ์นี้เท่านั้น

ใช้แบตเตอรี่ให้ตรงตามวัตถุประสงค์ในการใช้งานเท่านั้น ห้ามใช้เครื่องชาร์จและแบตเตอรี่ที่ได้รับความเสียหายโดยเด็ดขาด ห้ามลัดวงจรแบตเตอรี่ การลัดวงจรอาจเกิดขึ้นได้เมื่อวัตถุโลหะเช่นเหรียญ, คลิปหรือปากกาสัมผัสขั้วบวก (+) และขั้วลบ (-) ของแบตเตอรี่ (ส่งผลเช่นเดียวกับการใช้แถบโลหะสัมผัสกับแบตเตอรี่) ซึ่งอาจเกิดขึ้นได้โดย ตัวอย่างเช่น เมื่อคุณนำแบตเตอรี่สำรองใส่ลงในกระเป๋าหรือกระเป๋าทือ การลัดวงจรอาจทำให้แบตเตอรี่หรือวัตถุที่มาสัมผัสเสียหาย

ความจุและอายุการใช้งานของแบตเตอรี่จะลดลงเมื่อทั้งแบตเตอรี่ไว้ในสถานที่ซึ่งมีความร้อนหรือเย็น เช่น ในรถที่ปิดสนิทในฤดูร้อนหรือฤดูหนาว เก็บรักษาแบตเตอรี่ที่อุณหภูมิระหว่าง 15°C และ 25°C (59°F และ 77°F) อยู่เสมอ อุปกรณ์ซึ่งใช้แบตเตอรี่ที่ร้อนหรือเย็นอาจไม่สามารถใช้งานได้ระยะหนึ่ง แม้แบตเตอรี่นั้นจะถูกชาร์จจนเต็มแล้วก็ตาม ประสิทธิภาพของแบตเตอรี่มีข้อจำกัดสำหรับอุณหภูมิ โดยเฉพาะอย่างยิ่งในอุณหภูมิที่ต่ำกว่าจุดเยือกแข็ง

ห้ามโยนแบตเตอรี่เข้าในกองไฟเนื่องจากแบตเตอรี่อาจจะระเบิดได้ แบตเตอรี่อาจเกิดการระเบิดได้ หากได้รับความเสียหาย ให้กำจัดแบตเตอรี่ตามกฎหมายข้อบังคับในท้องถิ่น โปรดรีไซเคิลหากสามารถทำได้ ห้ามทิ้งแบตเตอรี่ร่วมกับขยะในบ้าน

อุปกรณ์ไร้สายอาจไวต่อการได้รับการรบกวนจากแบตเตอรี่ได้ ซึ่งจะส่งผลกระทบต่อประสิทธิภาพ

## การเปลี่ยนแบตเตอรี่

โน้ตบุ๊กนี้ใช้แบตเตอรี่ลิเธียม เปลี่ยนแบตเตอรี่ด้วยแบตเตอรี่ประเภทเดียวกันที่มาพร้อมกับผลิตภัณฑ์ของคุณ การใช้แบตเตอรี่อื่นอาจเสี่ยงต่อการเกิดไฟไหม้หรือระเบิด



คำเตือน! แบตเตอรี่อาจจะระเบิดได้หากถูกจัดการอย่างไม่ถูกต้อง ห้ามถอดหรือทิ้งลงในกองไฟ เก็บให้ห่างจากเด็ก ปฏิบัติตามกฎหมายข้อบังคับเมื่อต้องทิ้งแบตเตอรี่ที่ใช้งานแล้ว



## คำเตือน สำหรับอุปกรณ์ไดร์ฟออปติคัล (เฉพาะบางรุ่นเท่านั้น)

ข้อควรระวัง: อุปกรณ์นี้ประกอบด้วยระบบเลเซอร์และได้รับการจัดอันดับอยู่ใน "CLASS 1 LASER PRODUCT" ในกรณีที่เกิดปัญหาสำหรับอุปกรณ์นี้ โปรดติดต่อศูนย์บริการที่ได้รับอนุญาตที่อยู่ใกล้คุณที่สุด เพื่อหลีกเลี่ยงการระเบิดที่มาจากลำแสงเลเซอร์ ห้ามพยายามเปิดฝาบิดโดยเด็ดขาด

### CLASS 1 LASER PRODUCT

CAUTION: INVISIBLE LASER RADIATION WHEN OPEN. AVOID EXPOSURE TO BEAM.

### APPAREIL A LASER DE CLASSE 1 PRODUIT

LASERATTENTION: RADIATION DU FAISCEAU LASER INVISIBLE EN CAS D'OUVERTURE. EVITER TOUTE EXPOSITION AUX RAYONS.

### LUOKAN 1 LASERLAITE LASER KLASSE 1

VORSICHT: UNSICHTBARE LASERSTRAHLUNG, WENN ABDECKUNG GEÖFFNET NICHT DEM STRAHL AUSSETZEN

### PRODUCTO LÁSER DE LA CLASE I

ADVERTENCIA: RADIACIÓN LÁSER INVISIBLE AL SER ABIERTO. EVITE EXPONERSE A LOS RAYOS.

ADVARSEL: LASERSTRÅLING VED ÅBNING SE IKKE IND I STRÅLEN.

VARO! LAVATTAESSA OLET ALTTIINA LASERSÄTEILYLLE.

WARNING: LASERSTRÅLNING NÅR DENNA DEL ÅR ÖPPNAD ÅLÅ TUIJOTA SÄTEESEENSTIRRA EJ IN I STRÅLEN

WARNING: LASERSTRÅLNING NAR DENNA DEL ÅR ÖPPNADSTIRRA EJ IN I STRÅLEN

ADVARSEL: LASERSTRÅLING NAR DEKSEL ÅPNESSTIRR IKKE INN I STRÅLEN

### ความปลอดภัยสำหรับสายโทรศัพท์

- ถอดสายโทรศัพท์ทั้งหมดออกจากอุปกรณ์เมื่อไม่ได้ใช้และ/หรือก่อนใช้บริการ
- เพื่อหลีกเลี่ยงการถูกไฟช็อตจากฟ้าผ่า ห้ามเชื่อมต่อสายโทรศัพท์เข้ากับอุปกรณ์นี้ ในช่วงที่เกิดฟ้าผ่าหรือพายุ



คำเตือน! เพื่อความปลอดภัย ห้ามใช้ชิ้นส่วนที่ไม่สอดคล้องเมื่อเพิ่มหรือเปลี่ยนส่วนประกอบ ติดต่อด่วนแทนขายของคุณสำหรับตัวเลือกในการซื้อ

# สภาพแวดล้อมในการทำงาน



**คำเตือน** เพื่อความปลอดภัย ให้ปิดอุปกรณ์ไร้สายหรือเครื่องรับส่งสัญญาณวิทยุเมื่อใช้แล็ปท็อปของคุณในสภาวะต่อไปนี้ อุปกรณ์เหล่านี้อาจรวมถึง แต่ไม่จำกัดถึง: lan ไร้สาย (WLAN), Bluetooth และ/หรือ 3G

ต้องปฏิบัติตามกฎข้อบังคับพิเศษที่บังคับใช้สำหรับผลิตภัณฑ์ในทุกพื้นที่ และต้องปิดสวิตช์อุปกรณ์ของคุณเมื่อถูกห้ามไม่ให้ใช้งานหรือเมื่อทำให้เกิดการรบกวนหรือเป็นอันตราย ใช้อุปกรณ์นี้ในลักษณะการใช้งานตามปกติเท่านั้น อุปกรณ์นี้เป็นไปตามแนวทางการใช้คลื่นความถี่วิทยุเมื่อใช้งานตามปกติ และตัวผลิตภัณฑ์และเสาอากาศต้องอยู่ห่างจากตัวคุณอย่างน้อย 1.5 เซนติเมตร (5/8 นิ้ว) (โปรดดูรูปด้านล่าง) ไม่ควรมีส่วนประกอบที่เป็นโลหะและควรวางอุปกรณ์นี้ในตำแหน่งที่อยู่เหนือร่างกายของคุณ เพื่อถ่ายโอนไฟล์ข้อมูลหรือข้อความได้เร็วสมบูรณ์ อุปกรณ์นี้ต้องการการเชื่อมต่อคุณภาพดีไปยังเครือข่าย ในบางกรณีการถ่ายโอนไฟล์ข้อมูลหรือข้อความอาจล่าช้าจนกว่าจะมีการเชื่อมต่อ ตรวจสอบว่าได้ทำตามคำแนะนำสำหรับระยะทางข้างต้นจนกว่าการถ่ายโอนจะเสร็จสมบูรณ์ ชิ้นส่วนของอุปกรณ์เป็นแม่เหล็ก วัสดุโลหะอาจถูกดูดติดกับอุปกรณ์นี้ และผู้ที่ใช้เครื่องช่วยฟังห้ามถืออุปกรณ์นี้ใกล้กับหูที่ใช้เครื่องช่วยฟัง ห้ามวางเครื่องคิดการด์หรือมีเดียจัดเก็บข้อมูลที่เป็นแม่เหล็กไว้ใกล้กับอุปกรณ์ เนื่องจากข้อมูลที่จัดเก็บอาจถูกลบทิ้งได้

## อุปกรณ์ทางการแพทย์

การทำงานของอุปกรณ์ส่งสัญญาณวิทยุ ซึ่งรวมถึงโทรศัพท์ไร้สายอาจรบกวนการทำงานของอุปกรณ์ทางการแพทย์ทำให้ทำงานได้อย่างไม่สมบูรณ์ พบแพทย์หรือติดต่อผู้ผลิตอุปกรณ์ทางการแพทย์เพื่อตรวจสอบว่าอุปกรณ์เหล่านี้มีการป้องกันพลังงานคลื่นความถี่วิทยุหรือไม่ หรือในกรณีที่คุณพบปัญหา ปิดสวิตช์อุปกรณ์ของคุณเมื่ออยู่ในสถานพยาบาลหรือเมื่อมีการตีประกาศกฎข้อบังคับห้ามใช้ ในบริเวณนั้น โรงพยาบาลหรือสถานพยาบาลอาจใช้งานอุปกรณ์ที่ไวต่อการส่งคลื่นความถี่วิทยุภายนอก

**เครื่องกระตุ้นหัวใจ** ผู้ผลิตเครื่องกระตุ้นหัวใจแนะนำให้ระยะห่างขั้นต่ำ 15.3 เซนติเมตร (6 นิ้ว) ระหว่างอุปกรณ์ไร้สายและเครื่องกระตุ้นหัวใจเพื่อหลีกเลี่ยงการรบกวนที่อาจเกิดขึ้น ขอแนะนำนี้สอดคล้องกับการวิจัยและคำแนะนำจาก Wireless Technology Research ผู้ที่ใช้เครื่องกระตุ้นหัวใจควรปฏิบัติตามดังนี้:

- ให้อุปกรณ์อยู่ห่างจากเครื่องกระตุ้นหัวใจมากกว่า 15.3 เซนติเมตร (6 นิ้ว)
- ห้ามนำอุปกรณ์ไปใกล้กับเครื่องกระตุ้นหัวใจหากเปิดสวิตช์อยู่หากคุณสงสัยว่าเกิดการรบกวน ให้ปิดสวิตช์อุปกรณ์และย้ายตำแหน่ง

**เครื่องช่วยฟัง** อุปกรณ์ไร้สายดิจิทัลบางประเภทอาจรบกวนการทำงานของเครื่องช่วยฟังได้ หากเกิดการรบกวน ให้ติดต่อผู้ให้บริการของคุณ

## ยานพาหนะ

สัญญาณคลื่นความถี่วิทยุอาจส่งผลกระทบต่อระบบอิเล็กทรอนิกส์ในยานพาหนะที่ได้รับการติดตั้งหรือหุ้มห่อไม่เหมาะสม เช่น ระบบหัวฉีดเชื้อเพลิงอิเล็กทรอนิกส์, ระบบป้องกันการลื่นอิเล็กทรอนิกส์ (ป้องกันการลื่นล้อ), ระบบควบคุมความเร็วอิเล็กทรอนิกส์, และระบบถุงลมนิรภัย สำหรับข้อมูลเพิ่มเติม ติดต่อผู้ผลิตหรือตัวแทนจำหน่ายของยานพาหนะหรืออุปกรณ์ที่ใช้ การซ่อมบำรุงหรือติดตั้งอุปกรณ์เข้ากับยานพาหนะต้องทำโดยเจ้าหน้าที่ที่มีความเชี่ยวชาญเท่านั้น การติดตั้งหรือการซ่อมบำรุงที่ไม่ถูกต้องอาจเป็นอันตรายและอาจทำให้การรับประกันสำหรับอุปกรณ์นั้นเป็นโมฆะได้ ตรวจสอบอุปกรณ์โรยสายภายในยานพาหนะของคุณอยู่เสมอว่าถูกติดตั้งและทำงานได้อย่างถูกต้อง ห้ามเก็บหรือนำของเหลว, แก๊ส, หรือวัสดุที่อาจติดไฟไว้ในที่เดียวกันกับอุปกรณ์, อะไหล่, และส่วนประกอบต่างๆ สำหรับยานพาหนะที่ติดตั้งถุงลมนิรภัย โปรดระวังว่าถุงลมนิรภัยนั้นพองตัวออกด้วยแรงดันสูง ห้ามวางวัตถุ ซึ่งรวมถึงอุปกรณ์โรยสายทั้งแบบพกพาและติดตั้งไว้ในบริเวณเหนือถุงลมนิรภัยหรือในบริเวณที่ถุงลมนิรภัยพองตัวออก หากอุปกรณ์โรยสายภายในยานพาหนะถูกติดตั้งอย่างไม่เหมาะสม และถุงลมนิรภัยนั้นพองตัวออกอาจส่งผลให้ได้รับบาดเจ็บอย่างร้ายแรงได้ ห้ามใช้อุปกรณ์บนเครื่องบินที่กำลังเคลื่อนที่ ปิดสวิตช์อุปกรณ์ก่อนขึ้นโดยสารเครื่องบิน การใช้อุปกรณ์โทรคมนาคมโรยสายในเครื่องบินอาจก่อให้เกิดอันตรายต่อการทำงานของเครื่องบิน, ขัดขวางเครือข่ายโทรศัพท์โรยสาย, และอาจผิดกฎหมาย

## สภาพแวดล้อมที่อาจเกิดการระเบิดได้

ปิดสวิตช์อุปกรณ์ของคุณเมื่ออยู่ในบริเวณของสภาพแวดล้อมที่อาจเกิดการระเบิดได้และให้ปฏิบัติตามป้ายและคำแนะนำทั้งหมด สภาพแวดล้อมที่อาจเกิดการระเบิดได้รวมถึงบริเวณที่คุณได้รับคำแนะนำให้ดับเครื่องยนต์ของคุณ การจุดประกายไฟในบริเวณเช่นนี้อาจเป็นสาเหตุของการระเบิดหรือไฟไหม้และอาจทำให้ร่างกายได้รับบาดเจ็บหรือถึงตายได้ ปิดสวิตช์อุปกรณ์เมื่ออยู่ ณ จุดเติมเชื้อเพลิง เช่น ใกล้กับปั๊มแก๊สที่สถานีบริการ สังเกตข้อห้ามในการใช้อุปกรณ์ที่ส่งคลื่นวิทยุ ณ สถานี, แหล่งจัดเก็บ, และแหล่งกระจายเชื้อเพลิง, โรงงานเคมีภัณฑ์, หรือสถานที่ทดลองวัตถุระเบิด โดยส่วนมาก บริเวณสภาพแวดล้อมที่อาจเกิด

การระเบิดได้จะมีข้อห้ามติดไว้อย่างชัดเจน และรวมถึงตาดฟ้าเรือ, สถานที่ถ่ายโอนหรือจัดเก็บเคมีภัณฑ์, ยานพาหนะที่ใช้แก๊สปิโตรเลียมเหลว (เช่น โพรเพนหรือบิวเทน), บริเวณที่มีสารเคมีในอากาศหรือมีอนุภาค เช่น เมล็ดข้าว, ผุ่นละออง, หรือผุ่นโลหะ ห้ามเปิดสวิตช์ในตู้บูดในตู้หามไซโทรศัพท์โรยสายหรือในที่ซึ่งอาจเกิดการบวกรวนหรือเป็นอันตราย

## การโทรฉุกเฉิน

**คำเตือน:** คุณไม่สามารถใช้การโทรฉุกเฉินผ่านอุปกรณ์นี้ได้ สำหรับโทรฉุกเฉินคุณควรโทรจากโทรศัพท์เคลื่อนที่ของคุณหรือระบบโทรศัพท์อื่นๆ

## คำแนะนำในการกำจัด

ห้ามโยนอุปกรณ์อิเล็กทรอนิกส์ลงในถังขยะเมื่อต้องการทิ้ง เพื่อลดมลภาวะและเพื่อเป็นการปกป้องสภาพแวดล้อมในโลกอย่างสูงสุด โปรดรีไซเคิล สำหรับข้อมูลเพิ่มเติมเกี่ยวกับข้อบังคับ Waste from Electrical and Electronics Equipment (WEEE) โปรดแวะไปยัง <http://www.acer-group.com/public/Sustainability/sustainability01.htm>



## คำแนะนำสำหรับสารปรอท

สำหรับหลอดไฟฟ้ายานในโปรเจคเตอร์หรือผลิตภัณฑ์อิเล็กทรอนิกส์ซึ่งอยู่ในจอแสดงผลหรือจอ non-LED-backlit-LCD/CRT หลอดไฟภายในผลิตภัณฑ์ที่มีสารปรอทและตัวรีไซเคิลหรือกำจัดตามกฎหมายท้องถิ่น, รัฐ, หรือสหพันธรัฐ สำหรับข้อมูลเพิ่มเติม โปรดติดต่อ Electronic Industries Alliance ที่ [www.eiae.org](http://www.eiae.org) สำหรับข้อมูลการกำจัดหลอดไฟ โปรดดูที่ [www.lamprecycle.org](http://www.lamprecycle.org)



## ENERGY STAR



ENERGY STAR

ผลิตภัณฑ์ Acer ได้รับการรับรอง ENERGY STAR เพื่อประหยัดเงินของคุณโดยการลดต้นทุนและปกป้องสภาพแวดล้อมโดยไม่สูญเสียคุณลักษณะหรือประสิทธิภาพ Acer ภาคภูมิใจในการมอบผลิตภัณฑ์ที่มีเครื่องหมาย ENERGY STAR ให้กับลูกค้า

ENERGY STAR คืออะไร?

ผลิตภัณฑ์ที่ได้รับ ENERGY STAR คือผลิตภัณฑ์ที่ใช้พลังงานต่ำและป้องกันการปล่อยก๊าซเรือนกระจกโดยการปฏิบัติตามแนวทางการใช้พลังงานอย่างมีประสิทธิภาพอย่างเคร่งครัดซึ่งกำหนดโดยองค์การพิทักษ์สิ่งแวดล้อมแห่งประเทศสหรัฐอเมริกา (U.S. Environmental Protection Agency) Acer มีพันธกิจในการมอบผลิตภัณฑ์และบริการทั่วโลกเพื่อช่วยให้ลูกค้าสามารถประหยัดเงิน, อนุรักษ์พลังงาน, และปรับปรุงคุณภาพของสภาพแวดล้อมของเรา ยิ่งเราอนุรักษ์พลังงานผ่านการใช้พลังงานได้อย่างมีประสิทธิภาพที่สูงกว่าได้มากเท่าใด เท่ากับเราได้ลดการปล่อยก๊าซเรือนกระจกและความเสี่ยงในการเกิดความเสี่ยงเปลี่ยนแปลงของสภาพอากาศได้มากขึ้นเท่านั้น สำหรับข้อมูลเพิ่มเติม โปรดแวะไปยัง <http://www.energystar.gov> หรือ <http://www.energystar.gov/powermanagement>

ผลิตภัณฑ์ Acer ที่ได้รับ ENERGY STAR: (สำหรับบางรุ่น)

- สร้างความร้อนน้อยและลดการเกิดสภาพอากาศที่ร้อนหรือหนาวอย่างรุนแรง
- เข้าสู่โหมด "ปิดหน้าจอ" และ โหมด "พักเครื่อง" หลังจาก 10 ถึง 30 นาทีที่ผ่านมาโดยไม่มีการใช้งาน
- ปลุกคอมพิวเตอร์จากโหมด sleep โดยการกดคีย์บอร์ดหรือขยับเมาส์
- คอมพิวเตอร์จะประหยัดพลังงานได้มากกว่า 80% เมื่ออยู่ในโหมด "sleep"

ENERGY STAR และเครื่องหมาย ENERGY STAR คือเครื่องหมายจดทะเบียนในสหรัฐอเมริกา

## คำแนะนำและข้อมูลสำหรับความสะดวกรสบายในการใช้งาน

ผู้ใช้คอมพิวเตอร์อาจมีอาการเหนื่อยล้าและปวดหัวหลังจากการใช้งานเป็นเวลานานได้ ผู้ใช้อาจเกิดอาการบาดเจ็บทางกายได้หลังจากทำงานหน้าคอมพิวเตอร์เป็นเวลานาน ชั่วโมงทำงานที่ยาวนาน, ท่าทางที่ไม่ถูกต้อง, พฤติกรรมในการทำงานที่แย่, สภาวะในการทำงานที่ไม่เพียงพอ, ปัญหาสุขภาพส่วนตัว, และองค์ประกอบอื่นๆคือสาเหตุของการเกิดอาการบาดเจ็บทางกายได้

การใช้งานคอมพิวเตอร์ที่ไม่ถูกต้องอาจนำไปสู่อาการปวดข้อมือ, เส้นเอ็น, หรือโรคที่เกี่ยวกับการปวดเมื่อยกล้ามเนื้ออื่นๆ อาการดังต่อไปนี้อาจเกิดขึ้นกับมือ, ข้อมือ, แขน, ไหล่, คอหรือหลัง:

- ความรู้สึกชา
- ปวดเจ็บ
- สั่น
- ตึงแน่น
- อ่อนเพลีย

หากคุณมีอาการดังที่กล่าวมา หรืออาการอื่นๆ และ/หรือความเจ็บป่วยอื่นๆที่มีสาเหตุมาจากการใช้คอมพิวเตอร์ โปรดพบแพทย์โดยทันทีและแจ้งต่อแผนกสุขภาพและความปลอดภัยของบริษัทของคุณ ส่วนต่อไปนี้มีมอบคำแนะนำสำหรับการใช้งานคอมพิวเตอร์ได้อย่างสะดวกสบายมากขึ้น

### หาบริเวณที่คุณรู้สึกสบาย

หาบริเวณที่คุณรู้สึกสบายโดยการปรับมุมมองของหน้าจอ, ไซ้ที่รองเท้า, หรือยกระดับความสูงของที่นั่งให้อยู่ในระดับที่คุณรู้สึกสบายที่สุด ลองทำตามคำแนะนำต่อไปนี้:

- เลิกการทำงานในท่าเดียวเป็นเวลานานๆ
- หลีกเลียงการงอตัวมาข้างหน้าและ/หรือไปข้างหลัง
- ลูกขึ้นยืนและเดินไปมาอยู่เสมอเพื่อลดการเกร็งของกล้ามเนื้อขา
- หยุดพักเป็นเวลาสั้นๆเพื่อผ่อนคลายคอและไหล่ของคุณ
- หลีกเลียงความตึงเครียดของกล้ามเนื้อหรือลองยกไหล่ของคุณ
- ติดตั้งจอแสดงผล, คีย์บอร์ด, และเมาส์ภายนอกอย่างเหมาะสมเพื่อให้ใช้งานได้อย่างสบายมากขึ้น
- หากคุณจ้องมองหน้าจอของคุณมากกว่าดูเอกสาร ให้วางจอแสดงผลไว้ที่ศูนย์กลางของโต๊ะทำงานเพื่อลดการเกิดอาการคอเคล็ด

### ดูแลการมองเห็นของคุณ

ชั่วโมงการจ้องมองที่ยาวนาน, การสวมใส่แว่นตาหรือคอนแทคเลนส์ที่ไม่ถูกต้อง, แสงจ้า, ห้องที่มีแสงมากเกินไป, เป็นความจำเป็น, หน้าจอที่มองเห็นไม่ถนัด, หน้าสัมผัสการพิมพ์ที่เล็กและความสว่างของจอแสดงผลต่ำ อาจทำให้ตาของคุณตึงเครียดได้ ส่วนต่อไปนี้มีมอบคำแนะนำสำหรับวิธีการลดอาการเหนื่อยล้า

ตา

- พักสายตาบ่อยๆ
- ให้ดวงตาของคุณได้พักจากจอแสดงผลอยู่เสมอและมองไปยังจุดที่อยู่ไกล
- กระพริบตาบ่อยๆ เพื่อป้องกันไม่ให้เกิดอาการตาแห้ง

### จอแสดงผล

- รักษาความสะอาดของจอแสดงผล
- ให้ศีรษะของคุณอยู่สูงกว่าขอบของจอแสดงผลเพื่อให้ดวงตาของคุณมองต่ำลงมาเมื่อต้องการมองมายังส่วนกลางของจอแสดงผล
- ปรับตั้งค่าความสว่างของจอแสดงผลและ/หรือค่าคอนทราสต์ให้อยู่ในระดับที่สบายตาและสามารถมองเห็นข้อความและกราฟิกได้อย่างชัดเจน
- ป้องกันการเกิดแสงจ้าและแสงสะท้อนได้โดย:
  - วางจอแสดงผลในตำแหน่งด้านข้างของหน้าต่างหรือแหล่งกำเนิดแสงอื่น
  - ลดแสงภายในห้องโดยการใช้อุปกรณ์บังแสง, หรือม่านบังตา
  - ใช้แสงไฟที่เหมาะสมสำหรับการทำงานหรือคอมพิวเตอร์
  - เปลี่ยนมุมมองของหน้าจอ
  - ใช้ตัวกรองแสง
  - ใช้แผ่นกรองแสงหน้าจอ เช่น แผ่นบอร์ดที่วางกันจากส่วนบนสุดของจอแสดงผล
- หลีกเลี่ยงการปรับจอแสดงผลไปยังมุมมองที่ไม่สะดวก
- หลีกเลี่ยงการจ้องมองแหล่งกำเนิดแสงที่สว่างจ้าเป็นระยะเวลาสั้น ๆ เช่น หน้าต่างที่เปิดอยู่

### พัฒนาพฤติกรรมในการทำงานที่ดี

การพัฒนาพฤติกรรมในการทำงานต่อไปนี้จะช่วยให้คุณใช้งานคอมพิวเตอร์ได้อย่างสะดวกสบายและได้ผลลัพธ์ของงานมากขึ้น:

- พักเป็นเวลาสั้น ๆ บ่อย ๆ
- ออกกำลังกายโดยการยืดกล้ามเนื้อ
- สูดอากาศบริสุทธิ์ให้บ่อยที่สุดเท่าที่ทำได้
- ออกกำลังกายเป็นประจำเพื่อรักษาร่างกายให้แข็งแรงอยู่เสมอ



.....

คำเตือน! เราไม่แนะนำให้ใช้คอมพิวเตอร์บนโซฟาหรือเตียงนอน หากไม่สามารถหลีกเลี่ยงได้ ให้ทำงานเป็นเวลาสั้น ๆ, หยุดพักอยู่เสมอ, และยืดกล้ามเนื้อ



.....

หมายเหตุ: สำหรับข้อมูลเพิ่มเติม โปรดดูที่ "กฎข้อบังคับและถ้อยแถลงด้านความปลอดภัย" ในหน้า 47

# ก่อนอื่น

ขอขอบคุณที่คุณเลือกโน้ตบุ๊กจาก Acer เพื่อรองรับการใช้งานแบบพกพาของคุณ

## คู่มือ

เพื่อช่วยสอนการใช้โน้ตบุ๊ก Acer เราจึงได้จัดทำคู่มือชุดนี้ขึ้น

โดยส่วนแรกในโปสเตอร์ **Quick start up guide...** จะช่วยให้คุณเริ่มตั้งค่าต่างๆ ของคอมพิวเตอร์ของคุณได้

### คู่มือผู้ใช้ทั่วไปสำหรับโน้ตบุ๊กรุ่น Aspire

ฉบับพิมพ์ประกอบไปด้วยข้อมูลที่เป็นประโยชน์สำหรับผลิตภัณฑ์ตระกูล Aspire ทุกรุ่น

โดยระบุรายการทำงานเบื้องต้นต่าง ๆ เช่น Acer eRecovery การใช้คีย์บอร์ด ระบบเสียง ฯลฯ

เนื่องจากเป็นการจัดทำคู่มือแบบครอบคลุมรวม **คู่มือผู้ใช้ทั่วไป** และ **AcerSystem User Guide**

ซึ่งจะกล่าวถึงต่อไปนี้อาจมีฟังก์ชันหรือคุณสมบัติต่าง ๆ ที่มีอยู่เฉพาะในผลิตภัณฑ์บางรุ่นเท่านั้น

ซึ่งอาจไม่รวมถึงผลิตภัณฑ์รุ่นที่คุณจัดซื้อ ตัวอย่างเช่นการแจ้งเตือนให้ทราบ

เป็นข้อความที่ระบุเฉพาะเจาะจงอย่าง "มีเฉพาะในเครื่องบางรุ่นเท่านั้น"

สอบถามข้อมูลการใช้งานคอมพิวเตอร์เพื่อให้เกิดประสิทธิภาพสูงสุดได้จาก **AcerSystem User Guide**

คู่มือนี้ประกอบไปด้วยข้อมูลโดยละเอียดเกี่ยวกับหัวข้อต่างๆ เช่นโปรแกรมรูดประโยชน์ต่างๆ ของระบบ, การกู้คืนข้อมูล, ทางเลือกในการเพิ่มขยาย และวิธีการแก้ไขปัญหา

นอกจากนี้ยังประกอบด้วยข้อมูลการรับประกัน ขอบบังคับทั่วไป

และการแจ้งเตือนด้านความปลอดภัยสำหรับโน้ตบุ๊กของคุณ ซึ่งมีให้ในรูปแบบ Portable Document Format (PDF) และมาพร้อมกับโน้ตบุ๊กของคุณ ทำตามขั้นตอนดังต่อไปนี้เพื่อเรียกดู

1 คลิกที่  **Start > All Programs > AcerSystem**

2 คลิกที่ **AcerSystem User Guide**



**หมายเหตุ:** การดูไฟล์นี้จำเป็นต้องใช้ Adobe Reader ในกรณีที่ไม่ได้ติดตั้ง Adobe Reader ไว้ในคอมพิวเตอร์ กรุณาคลิกที่ **AcerSystem User Guide** จากนั้นโปรแกรมติดตั้ง Adobe Reader จะเปิดขึ้น ทำตามคำแนะนำบนจอแสดงผลเพื่อติดตั้งให้เสร็จสมบูรณ์ สำหรับขั้นตอนวิธีการใช้ Adobe Reader ให้เรียกดูได้จากเมนู **Help and Support (วิธีใช้และการสนับสนุน)**

# การดูแลรักษาเบื้องต้นและเคล็ดลับในการใช้งานคอมพิวเตอร์ของคุณ

## การเปิดและปิดคอมพิวเตอร์ของคุณ

เพื่อเปิดคอมพิวเตอร์ เพียงแค่กดและปล่อยปุ่มพาวเวอร์ที่ด้านล่างของจอ LCD โปรดดู **"Quick start up guide"** สำหรับตำแหน่งของปุ่มพาวเวอร์

เพื่อปิดเครื่อง ให้ทำตามขั้นตอนดังต่อไปนี้:

- ใช้คำสั่ง Shutdown ของ Windows  
คลิกที่ **Start (เริ่ม)** แล้วคลิกที่ **Shut Down (ชัตดาวน์)**
- ใช้ปุ่มพาวเวอร์

คุณยังสามารถนำคอมพิวเตอร์เข้าสู่โหมด Sleep ได้โดยการกดปุ่มฮอตคีย์ Sleep <Fn> + <F4>



**หมายเหตุ:** หากคุณไม่สามารถปิดคอมพิวเตอร์ได้ตามปกติ ให้กดปุ่มพาวเวอร์ค้างไว้เป็นเวลานานกว่าสี่วินาทีเพื่อปิดคอมพิวเตอร์ หากคุณเปิดคอมพิวเตอร์และต้องการเปิดเครื่องใหม่อีกครั้ง ให้รออย่างน้อยสองวินาทีก่อนทำการเปิดเครื่อง

## การดูแลรักษาคอมพิวเตอร์ของคุณ

คอมพิวเตอร์ของคุณจะทำงานได้เป็นอย่างดีหากคุณดูแลเครื่องอย่างเอาใจใส่

- ห้ามมิให้นำคอมพิวเตอร์ไปวางให้สัมผัสแสงอาทิตย์โดยตรง ห้ามวางไว้ใกล้แหล่งความร้อน เช่นเครื่องทำความร้อน
- ห้ามมิให้คอมพิวเตอร์สัมผัสกับอุณหภูมิที่ต่ำกว่า 0 °C (32 °F) หรือสูงกว่า 50 °C (122 °F)
- ห้ามมิให้คอมพิวเตอร์อยู่ใกล้สนามแม่เหล็ก
- ห้ามมิให้นำคอมพิวเตอร์ไปวางให้สัมผัสฝุ่นหรือความชื้น
- ห้ามมิให้นำน้ำหรือของเหลวหยดลงบนคอมพิวเตอร์
- ห้ามมิให้คอมพิวเตอร์ได้รับการสั่นสะเทือนอย่างรุนแรง
- ห้ามมิให้นำคอมพิวเตอร์ไปวางให้สัมผัสฝุ่นหรือสิ่งสกปรก
- อย่าวางวัตถุอยู่ด้านบนคอมพิวเตอร์
- ห้ามกดจอภาพเมื่อปิดฝาคอมพิวเตอร์
- อย่าวางคอมพิวเตอร์บนพื้นผิวที่ไม่สม่ำเสมอ



## การดูแลรักษาขอแฉปเตอร AC

ข้อมูลดังต่อไปนี้คือวิธีการดูแลรักษาขอแฉปเตอร AC ของคุณ:

- ห้ามเชื่อมต่ขอแฉปเตอรนี้กับอุปกรณ์อื่น
- ห้ามเหยียบสายไฟหรือวางวัตถุที่มีน้ำหนักมากทับบนขอแฉปเตอร ให้ระมัดระวังการวางสายไฟและสายอื่นๆ ให้ห่างจากทางเดิน
- เมื่อถือสายไฟออก ห้ามดึงที่สายไฟแต่ให้ดึงที่ตัวปลั๊ก
- อัตรากระแสไฟฟ้ารวมของอุปกรณ์ที่เชื่อมต่ไม่ควรเกินจากอัตรากระแสไฟฟ้าของสายไฟ หากคุณใช้สายต่ นอกจากนี้อัตรากระแสไฟฟ้ารวมของอุปกรณ์ทั้งหมดที่เสียบอยู่กับเต้าเสียบติดผนังเดียวกัน ไม่ควรเกินอัตรากระแสไฟฟ้าของฟิวส์

## การดูแลรักษาแบตเตอรี้

ข้อมูลดังต่อไปนี้คือวิธีการดูแลรักษาแบตเตอรี้ของคุณ:

- การเปลี่ยนต้องใช้เฉพาะแบตเตอรี้ประเภทเดียวกันเท่านั้น ปิดพาวเวอร์ก่อนการถอดหรือเปลี่ยนแบตเตอรี้
- ห้ามแกะแบตเตอรี้ เก็บให้ห่างจากเด็ก
- ให้ทิ้งแบตเตอรี้ที่ไม่ใช้งานแล้วตามเงื่อนไขที่ข้อกำหนดในท้องถิ่นระบุไว้ ให้ทำการรีไซเคิลหากเป็นไปได้

## การทำควมสะอาดและการซ่อมแซม

เมื่อทำควมสะอาดคอมพิวเตอร ให้ทำตามขั้นตอนดังนี้:

- 1 ปิดเครื่องคอมพิวเตอรและถอดแบตเตอรี้ออก
- 2 ถอดขอแฉปเตอร AC ออก
- 3 ใช้ผ้านุ่ม ที่เปียกเล็กน้อย ห้ามใช้สารทำควมสะอาดที่เป็นของเหลวหรือเป็นละออง

หากสิ่งดังต่อไปนี้เกิดขึ้น:

- คอมพิวเตอรตกหรือตัวเครื่องได้รับความเสียหาย
- คอมพิวเตอรทำงานผิดปกติ

โปรดดูที่ "คำถาที่ถูกลบบ่ย" ในหน้า 42



## ข้อมูลสำหรับความปลอดภัยและความสะดวกสบาย

### ในการใช้งานของคุณ

คำแนะนำด้านความปลอดภัย	iii
คำเตือน สำหรับอุปกรณ์ไดร์ฟออปติคัล (เฉพาะบางรุ่นเท่านั้น)	iii
สภาพแวดล้อมในการทำงาน	vii
อุปกรณ์ทางการแพทย์	viii
ยานพาหนะ	ix
สภาพแวดล้อมที่อาจเกิดการระเบิดได้	ix
การโทรฉุกเฉิน	ix
คำแนะนำในการกำจัด	x
คำแนะนำสำหรับสารปรอท	x
ENERGY STAR	x
คำแนะนำและข้อมูลสำหรับความสะดวกสบายในการใช้งาน	xi

### ก่อนอื่น

คู่มือ	xiii
การดูแลรักษาเบื้องต้นและเคล็ดลับในการใช้งานคอมพิวเตอร์ของคุณ	xiv
การเปิดและปิดคอมพิวเตอร์ของคุณ	xiv
การดูแลรักษาคอมพิวเตอร์ของคุณ	xiv
การดูแลรักษาอแดปเตอร์ AC	xv
การดูแลรักษาแบตเตอรี่	xv
การทำความสะอาดและการซ่อมแซม	xv

### ปุ่มพิเศษ และตัวแสดงสถานะ

การเปิดใช้อุปกรณ์ไร้สาย	2
-------------------------	---

### ทัชแพด

ทัชแพดพื้นฐาน (พร้อมปุ่มคลิกสองปุ่ม)	3
--------------------------------------	---

### การใช้งานคีย์บอร์ด

ปุ่มลัดและปุ่มตัวเลขในตัว*	4
ปุ่มลัด	5
ปุ่ม Windows	6

### ระบบเสียง

Acer PureZone (เฉพาะบางรุ่นเท่านั้น)	7
Tuba (เฉพาะบางรุ่นเท่านั้น)	7
ใช้ Dolby Home Theater เพื่อเสียงเซอร์ราวด์/มัลติแชนแนล (เฉพาะบางรุ่นเท่านั้น)	7

### Video

แสดงผล 16:9	8
-------------	---







<b>การใช้ยูทิลิตี้ระบบ</b>	<b>9</b>
Acer Bio-Protection (เฉพาะบางรุ่นเท่านั้น)	9
Acer Backup Manager	10
<b>เครื่องมือจัดการพลังงาน</b>	<b>11</b>
<b>Acer eRecovery Management</b>	<b>12</b>
เบิร์นดิสก์แม่คีย์	13
เรียกคืนค่า	14
เรียกคืน Windows จากดิสก์แม่คีย์	15
<b>Acer Arcade Deluxe</b>	<b>17</b>
การควบคุมทั่วไป	18
ควบคุมการใช้งาน	18
การใช้ซอฟต์แวร์ถ่ายภาพสังคม	18
Photo (ภาพถ่าย)	18
วิดีโอ	19
ควบคุมเครื่องเล่น	19
Music (เพลง)	20
อัปเดต	20
<b>แบตเตอรี่</b>	<b>21</b>
ลักษณะของแบตเตอรี่	21
การเพิ่มอายุของแบตเตอรี่ให้ใช้งานได้สูงสุด	21
การใส่และถอดแบตเตอรี่	22
การชาร์จแบตเตอรี่	23
การตรวจสอบระดับพลังงานของแบตเตอรี่	23
การยืดอายุการใช้งานแบตเตอรี่	23
การเตือนแบตเตอรี่ต่ำ	24
<b>นำโน้ตบุ๊กพีซีไปกับคุณ</b>	<b>25</b>
ยกเลิกการเชื่อมต่อกับเสกที่ออป	25
ไปที่ต่างๆ	25
การเตรียมคอมพิวเตอร์	25
ต้องการนำเข้าประชุม	26
นำคอมพิวเตอร์กลับบ้าน	26
การเตรียมคอมพิวเตอร์	26
ต้องการนำติดตัวไปกับคุณ	27
ขอควรพิจารณาเป็นพิเศษ	27
การจัดตั้งสำนักงานในบ้าน	27
เดินทางไปกับคอมพิวเตอร์	27
การเตรียมคอมพิวเตอร์	27

ต้องการนำติดตัวไปกับคุณ	28
ขอควรพิจารณาเป็นพิเศษ	28
นำคอมพิวเตอร์เดินทางไปยังต่างประเทศ	28
การเตรียมคอมพิวเตอร์	28
อะไรที่ต้องนำติดตัวไปกับคุณ	28
ขอควรพิจารณาเป็นพิเศษ	29
<b>ปกป้องคอมพิวเตอร์ของคุณ</b>	<b>30</b>
การใช้ตัวล็อกนิรภัยสำหรับคอมพิวเตอร์	30
การเข้ารหัสผ่าน	30
การป้อนรหัสผ่าน	31
การตั้งค่ารหัสผ่าน	31
<b>ขยายให้กว้างไกลด้วยตัวเลือกต่าง ๆ</b>	<b>32</b>
ตัวเลือกในการเชื่อมต่อ	32
โมเด็มแฟกซ์/ข้อมูล (เฉพาะบางรุ่นเท่านั้น)	32
คุณสมบัติทางเครือข่ายที่ติดตั้งไว้ในตัว	33
Consumer Infrared (CIR) (เฉพาะบางรุ่นเท่านั้น)	33
Universal Serial Bus (USB)	34
พอร์ต IEEE 1394 (เฉพาะบางรุ่นเท่านั้น)	34
High-Definition Multimedia Interface (เฉพาะบางรุ่นเท่านั้น)	35
ExpressCard (เฉพาะบางรุ่นเท่านั้น)	35
การติดตั้งหน่วยความจำ (เฉพาะบางรุ่นเท่านั้น)	36
<b>เพลิดเพลินไปกับทีวีด้วย Windows Media Center</b>	<b>38</b>
เลือกประเภทอินพุตของคุณ	38
การดูทีวีโดยใช้เสาอากาศเสริม DVB-T (ดิจิตอล TV) (สำหรับบางรุ่น)	38
เพื่อเชื่อมต่อสายอากาศดิจิตอล	38
การรับชมทีวีด้วยสายอากาศภายนอกหรือของเสียบเคเบิล	39
BIOS ยูทิลิตี้	40
ลำดับการบูต	40
เปิดใช้งานการเรียกคืนแบบดีสก์บูต	40
รหัสผ่าน	40
การใช้ซอฟต์แวร์	41
การเล่นภาพยนตร์ DVD	41
<b>คำถามที่ถูกลืมบ่อย</b>	<b>42</b>
การขอรับบริการ	45
การรับประกันสำหรับผู้เดินทางในต่างประเทศ (ITW)	45
ก่อนคุณจะติดต่อ	45

<b>การแก้ไข้ปัญหา</b>	<b>46</b>
เคล็ดล้บการแก้ไข้ปัญหา	46
ข้อความแสดงข้อผิดพลาด	46
<b>กฎข้อบ้งค้บและถ้อยแถลงด้านความปลอดภัย</b>	<b>47</b>
ค่าแถลง FCC	47
ถ้อยแถลงสำหรับโมเด็ม (เฉพาะบางรุ่นเท่านั้น)	48
ค่าแถลงเกี่ยวกับฟ้กเซลของจอ LCD	50
การแจ้งเตือนเกี่ยวกับกฎข้อบ้งค้บสำหรับอุปกรณ์ที่ใช้คลื่นความถี่วิทยุ	50
ทั่วไป	50
ข้อกำหนดด้านความปลอดภัยสำหรับการใช้คลื่นความถี่วิทยุของ FCC	51
แคนาดา – ข้อยกเว้นสำหรับอุปกรณ์สื่อสาร	
คลื่นวิทยุก้าล้งต่ำที่มีใบอนุญาต (RSS-210)	52
ความเสี่ยงจากคลื่นความถี่วิทยุที่มีต่อมนุษย์ (RSS-102)	52
LCD panel ergonomic specifications	53

## ปุ่มพิเศษ และตัวแสดงสถานะ

ปุ่มพิเศษและตัวแสดงสถานะนี้มีไว้เพื่อความสะดวกในการเข้าถึงคุณสมบัติต่างๆ และใช้แสดงสถานะอย่างชัดเจน

ไอคอน	รายการ	คำอธิบาย
	ปุ่มสำรองข้อมูล	เรียกใช้ Acer Backup Management เพื่อสำรองข้อมูลแบบสามขั้นตอน (เฉพาะบางรุ่นเท่านั้น)
<b>P</b>	ปุ่ม PowerSmart	สั่งการคอมพิวเตอร์เข้าสู่โหมดประหยัดพลังงาน (เฉพาะบางรุ่นเท่านั้น)
	ปุ่มที่สามารถตั้งโปรแกรมได้	ผู้ใช้สามารถตั้งโปรแกรมได้ (เฉพาะบางรุ่นเท่านั้น)
	ตัวแสดงพลังงาน	ระบุสถานะการเปิดใช้งานคอมพิวเตอร์
	ตัวแสดงระดับแบตเตอรี่	แสดงถึงสถานะแบตเตอรี่ของคอมพิวเตอร์ <ol style="list-style-type: none"> <li><b>กำลังชาร์จ:</b> ไฟสว่างเป็นสีเหลืองอำพันเมื่อทำการชาร์จแบตเตอรี่</li> <li><b>ชาร์จไฟเต็ม:</b> ไฟสีน้ำเงินติดสว่างขณะอยู่ในโหมด AC</li> </ol>
	ไฟแสดงสถานะการสื่อสาร	แสดงถึงสถานะอุปกรณ์เชื่อมต่อแบบไร้สายของคอมพิวเตอร์
	ตัวแสดงสถานะ HDD	แสดงเมื่อฮาร์ดดิสก์ไดรฟ์มีการทำงาน
	ไฟแสดงสถานะ Num Lock	ติดสว่างในกรณีที่ใช้เปิดใช้ Num Lock (เฉพาะบางรุ่นเท่านั้น)
	ไฟแสดงสถานะ Caps Lock	ไฟสว่างเมื่อเปิดใช้งาน Caps Lock (เฉพาะบางรุ่นเท่านั้น)

## การเปิดใช้อุปกรณ์ไร้สาย

Launch Manager อนุญาตให้คุณเปิดหรือปิดอุปกรณ์เชื่อมต่อแบบไร้สายต่างๆ บนคอมพิวเตอร์ของคุณได้

กด <Fn> + <F3> เพื่อเรียกหน้าต่าง Launch Manager

สวิตช์สีแดงแสดงว่าอุปกรณ์นั้นเปิดอยู่

- คลิกที่สวิตช์สีแดงเพื่อเปิดอุปกรณ์นั้น
- คลิกที่สวิตช์เขียวแสดงว่าอุปกรณ์นั้นเปิดอยู่
- คลิกที่สวิตช์เขียวเพื่อปิดอุปกรณ์นั้น



**หมายเหตุ** อุปกรณ์สื่อสารอาจแตกต่างกันขึ้นอยู่กับรูปแบบการติดตั้งใช้งาน  
โปรดอย่าลืมเข้าไปที่แผงปรับตั้งค่าสำหรับอุปกรณ์ไร้สายนั้นๆ สำหรับตัวเลือกเพิ่มเติม



## ทัชแพด

ทัชแพดที่มีนิ้วเป็นเครื่องมือสำหรับการชี้ที่จับความเคลื่อนไหวต่างๆ บนพื้นผิวของตัวทัชแพด ซึ่งหมายถึง เคอร์เซอร์จะตอบสนองความเคลื่อนไหวของคุณบนพื้นผิวของทัชแพด ตำแหน่งกึ่งกลางบนที่ทัชแพด ช่วยให้ความสะดวกสบายในการใช้งานสูงสุด

### ทัชแพดพื้นฐาน (พร้อมปุ่มคลิกสองปุ่ม)

รายการดังต่อไปนี้แสดงวิธีการใช้ทัชแพดพร้อมด้วยปุ่มคลิกสองปุ่ม

- เลื่อนนิ้วของคุณไปบนทัชแพด เพื่อเลื่อนเคอร์เซอร์
  - กดปุ่มซ้าย และขวา ที่อยู่ด้านล่างของทัชแพดเพื่อทำการเลือกและเรียกใช้งานฟังก์ชันปุ่มสองปุ่มนี้คล้ายคลึงกับปุ่มซ้ายและปุ่มขวาบนเมาส์
- การแตะบนทัชแพดเป็นการทำงานเช่นเดียวกับการคลิกซ้ายบนเมาส์

ฟังก์ชัน	ปุ่มซ้าย	ปุ่มขวา	ทัชแพดหลัก
เรียกใช้งาน	คลิกอย่างรวดเร็วสองครั้ง		แตะสองครั้ง (ด้วยความเร็วระดับเดียวกับกับการดับเบิลคลิกปุ่มเมาส์)
เลือก	คลิกหนึ่งครั้ง		แตะหนึ่งครั้ง
ลาก	คลิกค้าง แล้วใช้นิ้วบนทัชแพดเพื่อลาก เคอร์เซอร์		แตะสองครั้ง (ด้วยความเร็วระดับเดียวกับกับการดับเบิลคลิกปุ่มเมาส์); วางนิ้วของคุณบนทัชแพดแล้วลากเคอร์เซอร์ด้วยการแตะครั้งที่สอง
การเรียกใช้เมนูบริบท		คลิกหนึ่งครั้ง	



**หมายเหตุ:** ภาพแสดงการสกรีนเพื่ออ้างอิงเท่านั้น การปรับตั้งค่าพีซีได้อย่างถูกต้องแม่นยำขึ้นอยู่กับรุ่นที่ซื้อ



**หมายเหตุ:** เมื่อใช้งานทัชแพด ให้รักษา – และนิ้วของคุณ – ให้แห้งและสะอาด ทัชแพดนี้มีความไวต่อการเคลื่อนไหวของนิ้ว; ดังนั้นการสัมผัสเพียงเบาๆ จะให้การตอบสนองที่ดีกว่า การแตะที่ค่อนข้างรุนแรงจะไม่ช่วยเพิ่มการตอบสนองของทัชแพด



**หมายเหตุ:** โดยค่าเริ่มต้น การเลื่อนหน้าจอในแนวตั้งและแนวนอนจะถูกเปิดใช้งานสำหรับทัชแพดของคุณ โดยการใช้นิ้วสามารถปิดการใช้งานได้ภายใต้การตั้งค่าสำหรับเมาส์ใน Windows Control Panel

## การใช้งานคีย์บอร์ด

คีย์บอร์ดมีปุ่มแบบเต็มขนาดและปุ่มตัวเลขในตัว\* โดยแยกปุ่มเคอร์เซอร์, ล็อค, Windows, ฟังก์ชัน และปุ่มพิเศษไว้ต่างหาก

### ปุ่มล็อคและปุ่มตัวเลขในตัว\*

คีย์บอร์ดมีปุ่มล็อคสามปุ่มซึ่งคุณสามารถสลับเปิดปิดได้

ปุ่มล็อค	คำอธิบาย
Caps Lock	เมื่อ Caps Lock เปิดอยู่ การพิมพ์ตัวอักษรทั้งหมดจะเป็น การยกแคร่
Num Lock <Fn> + <F11>*	เมื่อ Num Lock เปิดอยู่ ปุ่มตัวเลขที่ติดไว้ในตัวจะอยู่ในโหมดตัวเลข ฟังก์ชันหลักอย่างเครื่องคิดเลข (พร้อมเครื่องหมายการใช้งานทางคณิต +, -, *, และ /) ไซโหมดนี้เมื่อคุณต้องการที่จะทำการป้อนข้อมูลตัวเลขจำนวนมาก วิธีการที่ดีกว่าคือการเชื่อมต่อกับปุ่มตัวเลขภายนอก
Scroll Lock <Fn> + <F12>	เมื่อเปิด Scroll Lock หน้าจอจะเลื่อนขึ้นหรือลงครั้งละหนึ่งบรรทัดเมื่อคุณกดปุ่มลูกศรขึ้นหรือลง Scroll Lock ไม่สามารถทำงานได้กับแอปพลิเคชันบางตัว

ปุ่มหมายเลขที่ติดอยู่ในตัวทำงานเหมือนปุ่มหมายเลขที่อยู่บนเดสก์ทอป ซึ่งจะถูกแสดงโดยเครื่องหมายเล็กๆ ที่อยู่บนมุมด้านบนขวาของกรอบแป้นคีย์บอร์ด เพื่อให้เข้าใจเครื่องหมายบนคีย์บอร์ดได้ง่าย เครื่องหมายปุ่มควบคุมเคอร์เซอร์จึงไม่ได้ถูกพิมพ์ไว้บนปุ่ม

การใช้งานที่ต้องการ	เปิด Num Lock	ปิด Num Lock
ปุ่มตัวเลขที่ติดตั้งมาในตัว	พิมพ์ตัวเลขตามวิธีการปกติ	
ปุ่มควบคุมเคอร์เซอร์บนปุ่มตัวเลขที่ติดตั้งไว้ในตัว	กด <Shift> ค้างไว้ในขณะที่ใช้ปุ่มควบคุมเคอร์เซอร์	กด <Fn> ค้างไว้ในขณะที่ใช้ปุ่มควบคุมเคอร์เซอร์
ปุ่มคีย์บอร์ดหลัก	กด <Fn> ค้างไว้ในขณะที่พิมพ์ตัวอักษรบนแผงปุ่มที่ได้รับการติดตั้งไว้บนเครื่อง	พิมพ์ตัวอักษรตามวิธีการปกติ

\* ใช้ได้เฉพาะในบางรุ่น

## ปุ่มลัด



















คอมพิวเตอร์จะมีคีย์ลัดหรือชุดแป้นกดเพื่อเข้าใช้งานส่วนควบคุมต่าง ๆ ของคอมพิวเตอร์ เช่น ความสว่างของหน้าจอและระดับเสียง

เพื่อเปิดใช้งานฮ็อตคีย์ ให้กดปุ่ม <Fn> ค้างเอาไว้ก่อนที่จะกดปุ่มอื่นในชุดฮ็อตคีย์

ฮ็อตคีย์	ไอคอน	ฟังก์ชัน	คำอธิบาย
<Fn> + <F3>		ปุ่มการสื่อสาร	เปิด/ปิด อุปกรณ์สื่อสารของคอมพิวเตอร์ (อุปกรณ์สื่อสารอาจแตกต่างกันขึ้นอยู่กับรูปแบบการติดตั้งใช้งาน)
<Fn> + <F4>		Sleep	ตั้งคอมพิวเตอร์ให้อยู่ในโหมด Sleep
<Fn> + <F5>		สลับจอแสดงผล	สลับเอาที่พู่จอแสดงผลระหว่างหน้าจอแสดงผล, จอแสดงผลภายนอก (หากเชื่อมต่ออยู่) และทั้งสองชนิด
<Fn> + <F6>		ปิดการแสดงผล	ปิดไฟพื้นหลังจอแสดงผลเพื่อประหยัดพลังงาน กดปุ่มใดก็ได้เพื่อเปิดหน้าจอกลับมาอีกครั้ง
<Fn> + <F7>		สวิตช์เปิดปิด แป้นสัมผัส	เปิดและปิดทัชแพดบนเครื่อง
<Fn> + <F8>		เปิดปิดลำโพง	เปิดและปิดลำโพง
<Fn> + <F11>		NumLk	เปิดหรือปิดคีย์ตัวเลข (เฉพาะบางรุ่นเท่านั้น)
<Fn> + <▷>		เพิ่มความสว่าง	เพิ่มความสว่างของหน้าจอ
<Fn> + <◁>		ลดความสว่าง	ลดความสว่างของหน้าจอ
<Fn> + <△>		เพิ่มเสียง	เพิ่มระดับเสียง
<Fn> + <▽>		ลดเสียง	ลดระดับเสียง
<Fn> + <Home>		เล่น/หยุดเล่น	เล่นหรือหยุดเล่นไฟล์มีเดียชั่วคราว
<Fn> + <Pg Up>		หยุด	หยุดการเล่นไฟล์มีเดีย
<Fn> + <Pg Dn>		ก่อนหน้า	กลับสู่ไฟล์มีเดียก่อนหน้า
<Fn> + <End>		ถัดไป	ไปสู่ไฟล์มีเดียถัดไป

## ปุ่ม Windows

คีย์บอร์ดจะมีปุ่มสองปุ่มที่ทำหน้าที่เป็นฟังก์ชันจำเพาะของ Windows

ปุ่ม	คำอธิบาย
 ปุ่ม Windows	กดเพียงปุ่มนี้อย่างเดียว จะให้ผลเหมือนกับการคลิกที่ปุ่ม Start (เริ่ม) ของ Windows ซึ่งจะเรียก Start menu (เมนูเริ่ม) ขึ้นมา ซึ่งยังสามารถใช้ร่วมกับปุ่มอื่นๆ เพื่อมอบการใช้งานที่หลากหลาย: <ul style="list-style-type: none"> <li>&lt;  &gt;: เปิดหรือปิด Start menu</li> <li>&lt;  &gt; + &lt;D&gt;: แสดงเดสก์ท็อป</li> <li>&lt;  &gt; + &lt;E&gt;: เปิด Windows Explorer</li> <li>&lt;  &gt; + &lt;F&gt;: ค้นหาไฟล์หรือโฟลเดอร์</li> <li>&lt;  &gt; + &lt;G&gt;: เลื่อนไปบนไจด์บาร์</li> <li>&lt;  &gt; + &lt;L&gt;: ล็อกคอมพิวเตอร์ของคุณ (หากคุณเชื่อมต่อกับโดเมนเครือข่าย) หรือสลับเปลี่ยนผู้ใช้ (หากคุณไม่ได้เชื่อมต่อกับโดเมนเครือข่าย)</li> <li>&lt;  &gt; + &lt;M&gt;: ย่อหน้าต่างทั้งหมด</li> <li>&lt;  &gt; + &lt;R&gt;: เปิดกล่องไดอะล็อก Run</li> <li>&lt;  &gt; + &lt;T&gt;: เลื่อนไปบนโปรแกรมต่างๆ บนทาสก์บาร์</li> <li>&lt;  &gt; + &lt;U&gt;: เปิด Access Center ส่วนที่เหลือ</li> <li>&lt;  &gt; + &lt;X&gt;: เปิด Windows Mobility Center</li> <li>&lt;  &gt; + &lt;BREAK&gt;: แสดงไดอะล็อก System Properties (คุณสมบัติระบบ)</li> <li>&lt;  &gt; + &lt;SHIFT+M&gt;: เรียกคืนการย่อหน้าต่างไปยังเดสก์ท็อป</li> <li>&lt;  &gt; + &lt;TAB&gt;: เลื่อนไปบนโปรแกรมต่างๆ บนทาสก์บาร์โดยใช้ Windows Flip 3-D</li> <li>&lt;  &gt; + &lt;SPACEBAR&gt;: นำแก๊ตเจ็ททั้งหมดไปยังส่วนหน้าและเลือก Windows Sidebar</li> <li>&lt;CTRL&gt; + &lt;  &gt; + &lt;F&gt;: ค้นหาคอมพิวเตอร์เครื่องอื่น (หากคุณอยู่บนเครือข่าย)</li> <li>&lt;CTRL&gt; + &lt;  &gt; + &lt;TAB&gt;: ใช้ลูกศรเพื่อเลื่อนไปบนโปรแกรมต่างๆ บนทาสก์บาร์โดยใช้ Windows Flip 3-D</li> </ul>
	.....

หมายเหตุ: ขึ้นอยู่กับรุ่นของ Windows ของคุณ ข้อตัดคัทบางประเภทอาจไม่ได้ทำงานอย่างที่อธิบายไว้



ปุ่มแอปพลิเคชัน ปุ่มนี้มีหน้าที่เหมือนกับการคลิกขวา; ซึ่งเป็นการเปิดเมนูบริบทของแอปพลิเคชัน

## ระบบเสียง

คอมพิวเตอร์นั้นมาพร้อมกับระบบเสียง 32 บิต High Definition (HD) และลำโพงสเตอริโอ

### Acer PureZone (เฉพาะบางรุ่นเท่านั้น)

ระบบจะมอบประสบการณ์ทางเสียงรูปแบบใหม่ที่รวมมี Acer PureZone พร้อมกับไมโครโฟนในตัวที่มีคุณสมบัติของเทคโนโลยีบีมฟอर्मมิ่งและการจัดเสียงเอคโค่ เทคโนโลยี Acer PureZone สนับสนุนการจัดเสียง Acoustic Echo บีมฟอर्मมิ่งและการกำจัดเสียงรบกวนสำหรับการบันทึกเสียงที่ใสบริสุทธิ์ เพื่อตั้งค่าไมโครโฟนของคุณ ให้เรียกใช้งาน Acer HD Audio Manager ด้วยการดับเบิลคลิกที่ไอคอน Acer HD Audio Manager ในแถบระบบบน Windows ของคุณ กลุ่มไอคอนเลือก Acer HD Audio Manager จะปรากฏขึ้น คลิกที่แท็บ Microphone แล้วจากนั้นคลิกที่แท็บ Microphone Effects เลือก Beam Forming และ Acoustic Echo Cancellation เพื่อตั้งค่าเอฟเฟกต์ไมโครโฟน



หมายเหตุ: ปิดการทำงานของบีมฟอर्मมิ่งเพื่อรับสัญญาณเสียงเข้าแบบหลายแหล่ง

### Tuba (เฉพาะบางรุ่นเท่านั้น)

ซับวูฟเฟอร์ Tuba CineBass จะทำหน้าที่ซับเสียงสนั่นตั้งในโรงภาพยนตร์โดยเฉพาะ นวัตกรรมการออกแบบที่รวมเอาซับวูฟเฟอร์เข้าไว้กับบานพับทรงหลอด

### ใช้ Dolby Home Theater เพื่อเสียงเซอร์ราวด์/มัลติแชนแนล

#### (เฉพาะบางรุ่นเท่านั้น)

โน้ตบุ๊ก Acer ของคุณมาพร้อมกับคุณสมบัติการขยายเสียงแบบ Dolby Home Theater พร้อมด้วยเทคโนโลยี Dolby Pro Logic IIx, Dolby Digital Live, Dolby Headphone, Dolby Natural Bass and Dolby Sound Space Expander, Audio Optimization, High Frequency Enhancer เพื่อมอบคุณสมบัติเสียงเซอร์ราวด์คุณภาพสูงให้กับคุณเพื่อความเพลิดเพลินกับภาพยนตร์ เกม และเพลงในการใช้งานแบบเสียงมัลติแชนแนลที่สมจริง

#### Dolby Pro Logic IIx

Dolby Pro Logic IIx สร้างประสบการณ์เสียงเซอร์ราวด์ 5.1 แชนแนลที่มีชีวิตชีวาจากแหล่งสัญญาณเสียงสเตอริโอ (สองแชนแนล) อย่างภาพยนตร์, เพลง, ทีวี หรือเกม Dolby Pro Logic IIx จะตรวจสอบสัญญาณและใช้ข้อมูลที่ตรวจสอบได้นั้นทำการขยายสัญญาณเสียงให้เป็นแบบ 5.1 แชนแนลที่มีระบบเสียงเซอร์ราวด์ที่เป็นธรรมชาติและสมจริงอย่างที่สุด

## Dolby Digital Live

Dolby Digital Live จะทำการแปลงสัญญาณเสียงใดๆ ก็ตามแบบเรียลไทม์จากพีซีหรือเครื่องเล่นเกมให้เป็นรูปแบบ Dolby Digital สำหรับการเชื่อมต่อที่ง่ายด้ายกับระบบโฮมเธียเตอร์ผ่านทางสายเคเบิลดิจิตอลเพียงสายเดียว ผู้ใช้สามารถเพลิดเพลินไปกับความบันเทิงทางเสียงของพีซีหรือเกมได้ด้วยความตื่นเต้นสมจริงผ่านทางเครื่องรับสัญญาณของโฮมเธียเตอร์หรืออุปกรณ์อื่นที่มีเทคโนโลยีการถอดรหัส Dolby Digital

## หูฟัง Dolby

หูฟัง Dolby สร้างการสัมผัสประสบการณ์เสียงเซอร์ราวด์แบบเป็นส่วนตัวด้วยการใช้ชุดหูฟัง การเล่นเกม, ภาพยนตร์ และเกมจะให้ผลเป็นเสียงแบบเซอร์ราวด์ที่มีความเปิดกว้างและมีชีวิตชีวามากกว่า เป็นการยกระดับการรับฟังและทำให้ผู้ฟังมีความรู้สึกเหมือนเหตุการณ์ต่างๆ นั้นเกิดขึ้นจริงอยู่รอบตัว

## Dolby Natural Bass

ระบบขยายระดับเสียงเบสที่จะมอบการขยายเสียงในการตอบรับเสียงเบสของลำโพงเกิดทุกชนิดขึ้นไปอีกหนึ่งช่วงเสียง

## Dolby Sound Space Expander

การยกระดับพื้นที่ของเสียงซึ่งจะสร้างอิมเมจเสียงสเตอริโอวงกว้างและเพิ่มระดับของการแยกแยะเสียงเครื่องดนตรีต่างๆ ขึ้นโดยไม่สูญเสียจุดศูนย์กลางของการผสมเสียง

# Video

## แสดงผล 16:9

การแสดงผล 16:9 นั้นจะทำให้การชมภาพยนตร์ Full HD ที่บ้านเป็นไปอย่างไม่เคยเป็นมาก่อน ความอึดตัวของสีในระดับสูงสุดนั้นรับประกันถึงประสบการณ์การรับชมแบบ HD ขนานแท้ คุณภาพระดับ 16:9 นั้นหมายถึงการรับชมโฮมเธียเตอร์ที่แท้จริงนั้นได้มาสู่ผู้ที่ชื่นชอบความบันเทิงบนโน้ตบุ๊กแล้วในที่สุด

# การใช้ยูทิลิตี้ระบบ

## Acer Bio-Protection (เฉพาะบางรุ่นเท่านั้น)

Acer Bio-Protection Fingerprint Solution คือชุดซอฟต์แวร์สำหรับอ่านลายนิ้วมือเนกประสงค์ที่ทำงานร่วมกับระบบปฏิบัติการ Microsoft Windows ด้วยการใช้ความเป็นเอกลักษณ์ของลายนิ้วมือของแต่ละคน Acer Bio-Protection Fingerprint Solution จึงสามารถนำการป้องกันการเข้าใช้งานโดยไม่ได้รับอนุญาตมารวมกันเข้าไว้ยังคอมพิวเตอร์ของคุณ อันประกอบด้วยระบบการจัดการรหัสผ่านแบบศูนย์กลางผ่านทาง Password Bank; และการเรียกใช้และล็อกอินเข้าสู่แอปพลิเคชัน/เว็บไซต์ที่รวดเร็วด้วย Acer FingerLaunch

ด้วย Acer Bio-Protection Fingerprint Solution คุณก็สามารถที่จะอุ่นใจไปกับการป้องกันอีกระดับชั้นสำหรับคอมพิวเตอร์ส่วนบุคคลของคุณ เช่นเดียวกับการเข้าใช้งานต่างๆประจำวันของคุณได้ง่ายๆด้วยการกวาดนิ้วของคุณ!

สำหรับข้อมูลเพิ่มเติมให้ดูที่ไฟล์วีซีดีของ Acer Bio-Protection

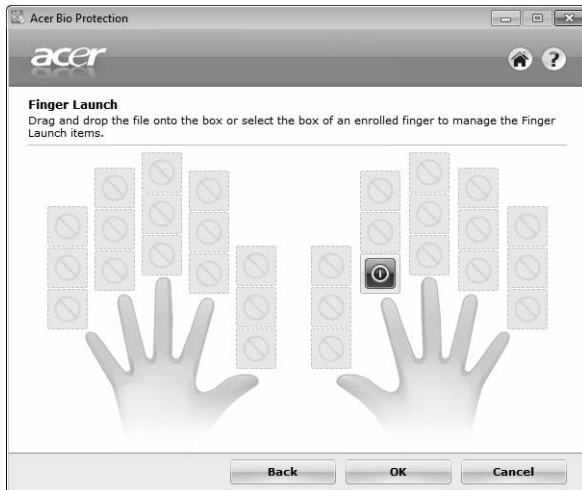

## Acer Backup Manager



หมายเหตุ: คู่มือฉบับนี้มิได้เฉพาะบางรุ่นเท่านั้น

Acer Backup Manager เป็นกระบวนการสามขั้นตอนง่ายๆ ที่จะช่วยให้คุณสร้างสำเนาข้อมูลสำรองของระบบทั้งระบบของคุณหรือของไฟล์และโฟลเดอร์ที่คุณเลือกตามตารางกำหนดหรือตามที่คุณต้องการ

เพื่อเริ่ม Acer Backup Manager ให้กดที่ปุ่ม Acer Backup Manager ที่อยู่บนเคีย์บอร์ด หรืออีกวิธีหนึ่ง

คุณสามารถไปที่ **Start > All Programs > Acer Backup Manager > Acer Backup Manager**

นี่จะเป็นการเปิดหน้าจอต้อนรับ; จากหน้าจอนี้คุณจะผ่านขั้นตอนสามขั้นตอนเพื่อตั้งค่าตารางกำหนด

การสำรองข้อมูล คลิก **Continue** เพื่อดำเนินการต่อไปยังหน้าถัดไป คลิกที่ปุ่ม +

แล้วทำตามคำแนะนำบนหน้าจอ:

- 1 เลือกข้อมูลเนื้อหาที่คุณต้องการจะสำรองข้อมูล ยิ่งคุณเลือกข้อมูลเนื้อหาน้อยเท่าไร กระบวนการก็จะดำเนินไปเร็วเท่านั้น แต่ก็จะเป็นการเพิ่มความเสี่ยงในการสูญเสียข้อมูลของคุณ
- 2 เลือกว่าคุณต้องการจะเก็บสำเนาข้อมูลสำรองไว้ที่ไหน คุณจำเป็นต้องเลือกไดรฟ์ภายนอกหรือไดรฟ์ D: ของคุณ; Acer Backup Manager ไม่สามารถสำรองข้อมูลไว้บนไดรฟ์ที่เป็นแหล่งข้อมูลได้
- 3 เลือกว่าคุณต้องการจะให้ Acer Backup Manager สร้างข้อมูลสำรองบ่อยแค่ไหน

เมื่อคุณเสร็จสิ้นกระบวนการสามขั้นตอนนี้แล้ว ข้อมูลสำรองก็จะถูกสร้างขึ้นตามตารางกำหนดการ

คุณยังสามารถสร้างข้อมูลสำรองได้ด้วยตัวเองโดยการกดที่ปุ่ม Acer Backup Manager

หากคุณต้องการที่จะเปลี่ยนแปลงการตั้งค่าของคุณไม่ว่าเมื่อใดก็ตาม ให้เรียกใช้งาน Acer Backup Manager

จากเมนู **Start** แล้วทำตามขั้นตอนที่แนะนำไว้ข้างต้น

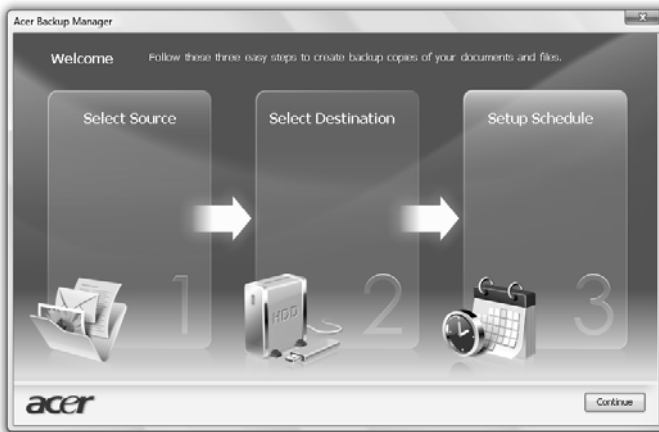



## เครื่องมือจัดการพลังงาน

คอมพิวเตอร์เครื่องนี้มีเครื่องมือจัดการพลังงานติดตั้งไว้ในตัวซึ่งทำหน้าที่ติดตามกิจกรรมการทำงานของระบบ กิจกรรมการทำงานของระบบจะอ้างอิงถึงภารกิจรวมการทำงานใดๆ ที่ต้องใช้งานอุปกรณ์ใดคอปไปนี้ อุปกรณ์หนึ่งหรือมากกว่านั้น คีย์บอร์ด, เมาส์, ฮาร์ดดิสก์, อุปกรณ์ภายนอกที่เชื่อมต่อกับคอมพิวเตอร์ และหน่วยความจำวีดีโอ หากไม่มีกิจกรรมการทำงานใดถูกตรวจพบในช่วงเวลาหนึ่ง (เรียกว่าเวลาขุญเฉย) คอมพิวเตอร์จะหยุดอุปกรณ์บางอุปกรณ์เหล่านี้หรือทั้งหมดเพื่อเป็นการรักษาพลังงาน

คอมพิวเตอร์นี้มีระบบการจัดการพลังงานที่รองรับ Advanced configuration and power interface (ACPI) ซึ่งอนุญาตให้มีการรักษาพลังงานอย่างสูงสุดและประสิทธิภาพการใ้ใช้งานที่สูงสุดได้ในเวลาเดียวกัน Windows จะจัดการงานด้านการประหยัดพลังงานทั้งหมดให้กับคอมพิวเตอร์ของคุณ

### ปุ่ม Acer PowerSmart



หมายเหตุ: คุณสมบัตินี้มีให้เฉพาะบางรุ่นเท่านั้น

ปุ่ม Acer PowerSmart ใช้คุณสมบัตินี้การประหยัดพลังงานของระบบกราฟิกย่อยของคอมพิวเตอร์คุณในการลดการใช้พลังงานโดยรวม เมื่อคุณกดปุ่ม Acer PowerSmart ความสว่างของหน้าจอก็จะลดลงและชิปกราฟิกจะเปลี่ยนไปใช้ความเร็วที่ต่ำลง; PCI และ WLAN จะเปลี่ยนไปใช้โหมดประหยัดพลังงาน กดปุ่ม Acer PowerSmart อีกครั้งเพื่อกลับมายังการตั้งค่าที่ผ่านมาของคุณ

# Acer eRecovery Management

Acer eRecovery Management คือเครื่องมือในการเรียกคืนระบบอย่างรวดเร็ว คุณสามารถสำรอง/เรียกคืนอิมเมจค่าเริ่มต้นจากโรงงาน และทำการติดตั้งแอปพลิเคชันและไดรเวอร์ใหม่อีกครั้ง



**หมายเหตุ:** เนื้อหาทั้งหมดต่อไปนี้มีไว้สำหรับการอ้างอิงทั่วไปเท่านั้น ข้อมูลจำเพาะของผลิตภัณฑ์จริงอาจแตกต่างกันออกไป

Acer eRecovery Management ประกอบด้วยสองฟังก์ชัน:

## 1. แบ็คอัป:

- สร้างดิสก์ค่าเริ่มต้นจากโรงงาน
- สร้างดิสก์ไดรเวอร์และแอปพลิเคชัน

## 2. เรียกคืนค่า:

- เรียกคืนระบบเป็นค่าเริ่มต้นจากโรงงานอย่างสมบูรณ์แบบ
- เรียกคืนระบบปฏิบัติการและจัดจำข้อมูลผู้ใช้
- ติดตั้งไดรเวอร์หรือแอปพลิเคชันใหม่

ในบทนี้จะนำคุณไปยังแต่ละขั้นตอน



**หมายเหตุ:** คุณสมบัตินี้มีให้เฉพาะบางรุ่นเท่านั้น สำหรับระบบที่ไม่มีฮาร์ดดิสก์ไดรฟ์เบียร์เนอร์ ให้ต่อฮาร์ดดิสก์ไดรฟ์เบียร์เนอร์ภายนอกก่อนเข้าสู่ Acer eRecovery Management สำหรับการทำงานที่เกี่ยวข้องกับฮาร์ดดิสก์ไดรฟ์

วิธีที่คุณสมบัติการป้องกันรหัสผ่านของ Acer eRecovery Management

คุณต้องกำหนดรหัสผ่านก่อนเป็นอันดับแรก การกำหนดรหัสผ่านทำได้โดยการเรียกใช้ Acer eRecovery Management และคลิก **Settings**



## เบิร์นดิสก์แม่ค้อฟ

จากหน้า Backup ของ Acer eRecovery Management คุณสามารถเบิร์นอิมเมจค่าเริ่มต้นจากโรงงานหรือแม่ค้อฟไดร์เวอร์และแอปพลิเคชัน

- 1 คลิกที่ **Start > All Programs > Acer > Acer eRecovery Management**
- 2 Acer eRecovery Management จะเปิดในหน้า **Backup**



- 3 เลือกประเภทของการแม่ค้อฟ (ถ้าเริ่มต้นจากโรงงานหรือไดร์เวอร์และแอปพลิเคชัน) ที่คุณต้องการเบิร์นไปยังดิสก์
- 4 ทำตามคำแนะนำบนหน้าจอเพื่อให้กระบวนการเสร็จสิ้น



**หมายเหตุ:** สร้างอิมเมจค่าเริ่มต้นจากโรงงานเมื่อคุณต้องการเบิร์นดิสก์ที่สามารถบูตได้ซึ่งประกอบด้วยระบบปฏิบัติการทั้งหมดของคอมพิวเตอร์ของคุณในรูปแบบเดิมเช่นเดียวกับที่ออกจากโรงงาน หากคุณต้องการดิสก์ที่จะช่วยให้คุณบราวซ์เนื้อหาข้อมูลและติดตั้งไดร์เวอร์และแอปพลิเคชัน สร้างแม่ค้อฟไดร์เวอร์และแอปพลิเคชัน โดยที่ดิสก์นี้จะไม่สามารถบูตได้

## เรียกคืนค่า

คุณสมบัติการเรียกคืนค่าช่วยให้คุณเรียกคืนระบบจากอิมเมจค่าเริ่มต้นจากโรงงานหรือจากแบ็คอัป DVD หรือ CD ที่สร้างก่อนหน้านี้ คุณสามารถติดตั้งแอฟพลิเคชั่นและไดรเวอร์ได้ใหม่สำหรับ Acer system ของคุณ

- 1 คลิกที่ **Start > All Programs > Acer > Acer eRecovery Management**
- 2 สลับไปยังหน้า **Restore** โดยการคลิก **Restore**

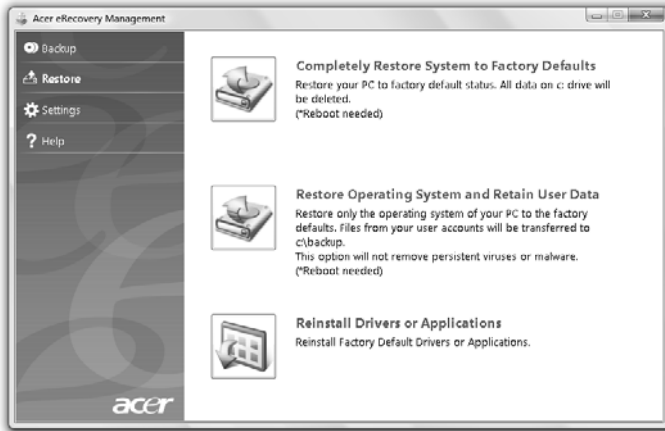

- 3 คุณสามารถเลือกทำการเรียกคืนระบบได้จากอิมเมจค่าเริ่มต้นจากโรงงานหรือทำการติดตั้งแอฟพลิเคชั่นและไดรเวอร์ใหม่อีกครั้ง
- 4 ทำตามคำแนะนำบนหน้าจอเพื่อให้กระบวนการเสร็จสิ้น

## เรียกคืน Windows จากดิสก์แบ็คอัพ



หมายเหตุ: คุณสมบัตินี้มีให้เฉพาะบางรุ่นเท่านั้น

วิธีการเรียกคืน Windows จากดิสก์แบ็คอัพที่ได้เบิร์นไว้แล้วก่อนหน้านี้ของคุณ คุณจำเป็นต้องใส่ดิสก์แบ็คอัพแผ่นแรกและเปิดใช้ **F12 Boot Menu** ผ่านทางยูทิลิตี้ตั้งค่า BIOS

- 1 ปิดคอมพิวเตอร์ของคุณและใส่ดิสก์เรียกคืนระบบแผ่นแรกในออปติคอลลดิสก์ไดรฟ์หรือสล็อตคอมพิวเตอร์ของคุณ
- 2 ระหว่างการเริ่มทำงาน เมื่อแสดงโลโก้ Acer ให้กดปุ่ม **F2** เพื่อเข้าสู่ **BIOS Setup** ซึ่งคุณสามารถกำหนดค่าพารามิเตอร์ระบบได้ที่นี่
- 3 ใช้ปุ่มลูกศรซ้ายเพื่อเลือกเมนูย่อย **Main**
- 4 ใช้ปุ่มลูกศรขึ้นและลงเพื่อเลือก **F12 Boot Menu**
- 5 ใช้ปุ่ม **F5** หรือ **F6** เพื่อเปลี่ยน **F12 Boot Menu** ให้เป็น **Enabled**.
- 6 กดปุ่ม **ESC** เพื่อเข้าสู่เมนูย่อย **Exit** และกดปุ่ม **ENTER** เพื่อ **Exit Saving Changes** (บันทึกและออก) กดปุ่ม **ENTER** อีกครั้งเพื่อเลือก **Yes** ระบบจะทำการรีบูต
- 7 หลังจากการรีบูต เมื่อปรากฏโลโก้ Acer ให้กดปุ่ม **F12** เพื่อเปิด **Boot Menu** คุณสามารถเลือกอุปกรณ์ที่จะบูตได้จากที่นี่
- 8 ใช้ปุ่มลูกศรเพื่อเลือก **IDE1 \*** จากนั้นกดปุ่ม **ENTER** Windows จะถูกติดตั้งจากดิสก์เรียกคืนค่า
- 9 ใส่แผ่นบูตที่สองเมื่อมีการถาม จากนั้นทำตามขั้นตอนที่แสดงบนหน้าจอเพื่อให้การเรียกคืนค่าเสร็จสิ้น
- 10 นำดิสก์เรียกคืนค่าออกจากไดรฟ์ออปติคอลลเมื่อการเรียกคืนค่าเสร็จสิ้น ทำสิ่งนี้ก่อนการรีบูตคอมพิวเตอร์ของคุณ

หากคุณต้องการตั้งค่าลำดับการบูตก่อนเพื่อใช้ในระยะเวลา คุณสามารถเลือกเมนูย่อย **Boot**

- 1 เปิดคอมพิวเตอร์ของคุณและใส่ดิสก์เรียกคืนระบบแผ่นแรกในออปติคอลดิสก์ไดรฟ์หรือสล็อตคอมพิวเตอร์ของคุณ
- 2 ระหว่างการเริ่มทำงาน เมื่อแสดงโลโก้ Acer ให้กดปุ่ม **F2** เพื่อเข้าสู่ **BIOS Setup** ซึ่งคุณสามารถกำหนดค่าพารามิเตอร์ระบบได้ที่นี่
- 3 ใช้ปุ่มลูกศรซ้ายเพื่อเลือกเมนูย่อย **Boot**
- 4 ใช้ปุ่มลูกศรขึ้นและลงเพื่อเลือกอุปกรณ์ **IDE1\***
- 5 ใช้ปุ่ม **F6** เพื่อย้ายอุปกรณ์ **IDE1\*** เป็นลำดับแรกในการบูต หรือใช้ปุ่ม **F5** เพื่อย้ายอุปกรณ์อื่นเป็นลำดับในการบูตรองลงมา ตรวจสอบให้แน่ใจว่าอุปกรณ์ **IDE1\*** คือลำดับแรกในการบูต
- 6 กดปุ่ม **ESC** เพื่อเข้าสู่เมนูย่อย **Exit** และกดปุ่ม **ENTER** เพื่อ **Exit Saving Changes** (บันทึกและออก) กดปุ่ม **ENTER** อีกครั้งเพื่อเลือก **Yes** ระบบจะทำการรีบูต
- 7 เมื่อคุณรีบูต Windows จะถูกติดตั้งจากดิสก์เรียกคืนค่า
- 8 ใส่แผ่นบูตที่สองเมื่อมีการถาม จากนั้นทำตามขั้นตอนที่แสดงบนหน้าจอเพื่อให้การเรียกคืนค่าเสร็จสิ้น
- 9 นำดิสก์เรียกคืนค่าออกจากไดรฟ์ออปติคอลเมื่อการเรียกคืนค่าเสร็จสิ้น ทำสิ่งนี้ก่อนการรีบูตคอมพิวเตอร์ของคุณ

## Acer Arcade Deluxe



หมายเหตุ: คุณสมบัตินี้มีให้เฉพาะบางรุ่นเท่านั้น

Acer Arcade Deluxe เป็นโปรแกรมสำหรับเล่นเพลง, ภาพถ่ายและภาพยนตร์ซึ่งถูกรวมไว้ในเครื่องมือด้านเครือข่ายสังคม ใช้ MediaConsole (หากมี) หรือทัชแพดเพื่อเลือกประเภทมีเดียที่คุณต้องการเล่นหรือแบ่งปันกับเพื่อนๆ ผ่านบริการต่างๆ เช่น YouTube, Facebook หรือ Flickr



- **Photo (ภาพถ่าย)** – ดูภาพถ่ายที่เก็บไว้บนฮาร์ดดิสก์หรือมีเดียที่ถอดเปลี่ยนได้ของคุณ
- **Video (วิดีโอ)** – ดูภาพยนตร์ DVD, VCD หรือ Blu-Ray และคลิปวิดีโอบนผู้ให้บริการอย่าง YouTube
- **Music (เพลง)** – ฟังไฟล์เพลงในหลายรูปแบบ



หมายเหตุ: ในขณะที่รับชมวิดีโอ, ออปติคอลลดสี หรือสไลด์โชว์  
คุณสมบัตินี้การประหยัดพลังงานและสกรีนเซฟเวอร์ของคุณจะไม่สามารถใช้งานได้

## การควบคุมทั่วไป

เมื่อรับชมวิดีโอคลิป ภาพยนตร์

หรือสไลด์โชว์โดยใช้ความละเอียดเต็มหน้าจอก็จะมีแผงควบคุมสองแผงปรากฏขึ้นเมื่อคุณเลื่อนพอยท์เตอร์  
แผงเหล่านั้นจะหายไปเองโดยอัตโนมัติหลังจากผ่านไปสองสามวินาที

แผงควบคุมการใช้งานปรากฏขึ้นที่ด้านบนและแผงควบคุมเครื่องเล่นปรากฏขึ้นที่ด้านล่างของหน้าจอ

### ควบคุมการใช้งาน

เพื่อกลับสู่หน้าหลัก Arcade คลิกที่ไอคอน **Home (หน้าหลัก)**  ที่มุมขวาบนของหน้าต่าง, ปุ่มอื่น ๆ (ย่อ, ขยาย, ปิด) จะทำหน้าที่ตามมาตรฐานปกติของพีซี

เพื่อออกจาก Arcade ให้คลิกที่ปุ่ม **Close** ที่มุมบนขวาของหน้าต่าง

## การใช้ไซต์เครือข่ายสังคม

หากคุณมีบัญชีสมาชิกอยู่กับไซต์เครือข่ายสังคมที่สนับสนุน

คุณสามารถลงชื่อเข้าใช้กับบัญชีสมาชิกของคุณและดูข้อมูลอัปเดตได้โดยตรงจาก Acer Arcade Deluxe

ครั้งแรกที่คุณคลิกบนหนึ่งในลิงค์เครือข่ายสังคมใน **Photo (ภาพถ่าย)** หรือ **Video (วิดีโอ)**

คุณจะถูกขอให้ป้อนชื่อผู้ใช้และรหัสผ่านของคุณสำหรับไซต์นั้นๆ หากคุณทำเครื่องหมายที่

**Remember me (จดจำฉัน)** Acer Arcade Deluxe จะจดจำข้อมูลล็อกอินของคุณและแสดงเนื้อหาที่  
ได้รับการอัปเดตโดยอัตโนมัติในครั้งถัดไปที่คุณเข้าสู่หน้า Photo (ภาพถ่าย) หรือ Video (วิดีโอ)

คุณยังสามารถแบ่งปันเนื้อหาได้โดยการคลิกที่ไอคอน **Share on (แบ่งปัน)** 

นี่จะเป็นการอนุญาตให้คุณอัปโหลดภาพถ่ายและวิดีโอไปยังไซต์ที่เลือก, อุปกรณ์พกพา  
หรืออุปกรณ์เก็บข้อมูลภายนอก เพื่อแบ่งปันเนื้อหา

โหล็กและนำรูปตัวอย่างขนาดเล็กไปวางจากรายการภาพไปที่ชื่อไซต์

หรืออุปกรณ์ที่คุณต้องการจัดลอกข้อมูลเนื้อหาเหล่านั้นไปเก็บ

## Photo (ภาพถ่าย)

Acer Arcade Deluxe ช่วยให้คุณดูภาพถ่ายดิจิทัลได้ที่ละภาพหรือในแบบสไลด์โชว์

จากทุกไดรฟ์ที่มีอยู่บนคอมพิวเตอร์ของคุณ, คลิก **Photo (ภาพถ่าย)** เพื่อเปิด หน้า Photo (ภาพถ่าย)

ที่นี่คุณสามารถดูรูปตัวอย่างขนาดเล็กของแต่ละภาพและแต่ละไฟล์เดออร์ได้ **คลิกบนไฟล์เดออร์** เพื่อเปิด

เพื่อดูสไลด์โชว์ที่เปิดไฟล์เดออร์ที่มีภาพที่คุณต้องการจะชมแล้วเลือกทั้งหมดหรือเลือกภาพบางภาพแล้วคลิก

ไอคอน **Play (เล่น)**  สไลด์โชว์จะเล่นในอัตราส่วนภาพเต็มหน้าจอ

คุณยังสามารถดูภาพเพียงภาพเดียวได้ด้วยการคลิกที่ภาพนั้น การทำเช่นนี้จะเป็นการเปิดภาพ  
ในอัตราส่วนภาพเต็มหน้าจอ

จากนั้นคุณสามารถใช้การควบคุมบนหน้าจอเพื่อซูมเข้าและออก และแพนภาพในสี่ทิศทาง



## วิดีโอ

ดับเบิลคลิกที่ไอคอนนี้เพื่อรับชมภาพยนตร์หรือวิดีโอคลิปที่คุณต้องการ ขึ้นอยู่กับประเภทของออฟติคอลลดรีฟที่ติดตั้งอยู่บนคอมพิวเตอร์ของคุณ คุณสามารถเล่นภาพยนตร์ได้จากแผ่นดิสก์ Blu-Ray, DVD มาตรฐาน และวิดีโอ CD (VCD) ด้วยฟังก์ชัน Cinema ของ Acer Arcade Deluxe เครื่องเล่นนี้มีคุณสมบัติและการควบคุมแบบเครื่องเล่น DVD ทั่วไป

เมื่อคุณใส่แผ่นดิสก์ลงในไดรฟ์ DVD ภาพยนตร์จะเริ่มเล่นเองโดยอัตโนมัติ เพื่อควบคุมภาพยนตร์ แผงควบคุมเครื่องเล่นที่ปรากฏขึ้นที่ด้านล่างของหน้าต่างเมื่อคุณเลื่อนพอยท์เตอร์

เมื่อรับชม DVD ตัวควบคุมพิเศษต่อไปนี้จะถูกเพิ่มไปยังแผงควบคุม:

- เมนู DVD
- บทบรรยาย
- ภาษา
- สแนปช็อต
- มุมกล้อง

หากคุณเลื่อนเมาส์/เคอร์เซอร์ของคุณในขณะที่คุณกำลังรับชมภาพยนตร์อยู่ แถบเมนูจะปรากฏขึ้นที่ด้านล่างของหน้าจอ โดยแถบเมนูนี้จะมีปุ่มเพื่อใช้ควบคุมการเล่นภาพยนตร์ เลือกบทบรรยาย ปรับเสียง เลือกภาษาเสียงพากษ์ และตั้งค่าคุณสมบัติขั้นสูง



**หมายเหตุ:** ฟังก์ชันที่มีให้ใช้งานนั้นจะขึ้นอยู่กับการสนับสนุนแผ่นดิสก์ออฟติคอลลดรีฟที่ถูกเล่น

การคลิกที่ปุ่มหยุดจะหยุดการเล่นภาพยนตร์ และกลับไปยังหน้าจอหลักของ Videos (วิดีโอ) ที่ด้านล่างของหน้าจอจะเป็นปุ่มที่ช่วยให้คุณเล่นภาพยนตร์ต่อจากจุดที่ได้หยุดเอาไว้ เริ่มเล่นภาพยนตร์ใหม่ตั้งแต่เริ่ม หรือเอาแผ่นดิสก์ออก

### ควบคุมเครื่องเล่น

ที่ด้านล่างของหน้าต่างมีไว้สำหรับแสดงแผงควบคุมเครื่องเล่น - ใช้สำหรับวิดีโอ สไลด์โชว์ ภาพยนตร์ และเพลง y มอบการควบคุมการเล่นแบบพื้นฐาน (เล่น, พักการเล่น, หยุด, ซลย) และการควบคุมเสียง (ปิดและเพิ่ม/ลดเสียง)



**หมายเหตุ:** เมื่อเล่นภาพยนตร์จากแผ่นดิสก์ออฟติคอลลดรีฟ จะมีการควบคุมเพิ่มเติมขึ้นทางด้านขวาของตัวควบคุมเสียง ต่อไปนี้เป็นคำอธิบายในรายละเอียดเกี่ยวกับ Cinema ของคุณมีดังนี้

## Music (เพลง)

สำหรับความสะดวกในการเข้าใช้งานคอลเลคชันเพลงของคุณ ให้คลิก **Music (เพลง)** เพื่อเปิดหน้า Music (เพลง)

เลือกโฟลเดอร์ CD หรือหมวดหมู่ที่มีเพลงที่คุณต้องการจะฟัง คลิก **Play** เพื่อฟังเนื้อหาที่มีอยู่ทั้งหมดตั้งแต่ต้นหรือเลือกเพลงที่คุณต้องการจะฟังจากรายการ

เพลงในโฟลเดอร์จะแสดงเป็นรายการที่มีข้อมูลอัลบั้มอยู่ด้านบนของหน้า

ในขณะที่แถบเครื่องมือที่ด้านล่างของหน้าจะมีตัวควบคุมสำหรับเล่น, เล่นซ้ำ, เล่นซ้ำทั้งหมด, การแสดงภาพ, เสียง และ เมนู

การแสดงภาพจะช่วยให้คุณดูภาพเสมือนที่คอมพิวเตอร์สร้างขึ้นมาในขณะที่คุณฟังเพลง

### อัปเดต

คลิกที่ไอคอน Settings (การตั้งค่า) ที่มุมขวาบนเพื่อดูข้อมูลเพิ่มเติมเกี่ยวกับการใช้ แท็บ **Update (อัปเดต)** จะช่วยให้คุณสามารถตรวจสอบและดาวน์โหลดอัปเดตใหม่ๆ ให้ซอฟต์แวร์นี้ได้

## แปดเตอรี

คอมพิวเตอร์นี้ใช้แปดเตอรีที่มอบอายุการใช้งานได้นานระหว่างการชาร์จแต่ละครั้ง

### ลักษณะของแปดเตอรี

แปดเตอรีนี้มีลักษณะจำเพาะดังนี้:

- ได้มาตรฐานเทคโนโลยีแปดเตอรีในปัจจุบัน
- การเตือนเมื่อแปดเตอรีต่ำ

แปดเตอรีนี้จะรีชาร์จทุกครั้งที่คุณต่อคอมพิวเตอร์เข้ากับ อแดปเตอร์ AC คอมพิวเตอร์ของคุณ สนับสนุนการชาร์จระหว่างใช้งานซึ่งช่วยให้คุณรีชาร์จแปดเตอรีได้ในขณะใช้งานคอมพิวเตอร์ อย่างไรก็ตาม การรีชาร์จเมื่อปิดคอมพิวเตอร์จะทำให้เวลาในการชาร์จรวดเร็วขึ้น

แปดเตอรียังเป็นประโยชน์เมื่อคุณต้องเดินทางหรือเมื่อเกิดไฟตก ขอแนะนำให้เตรียมแปดเตอรีสำรองที่ชาร์จเต็มไว้เสมอเพื่อเป็นการแบ็คอัพ โปรดติดต่อตัวแทนจำหน่ายของคุณสำหรับรายละเอียดการสั่งซื้อแปดเตอรีสำรอง

### การเพิ่มอายุของแปดเตอรีให้ใช้งานได้สูงสุด

เช่นเดียวกับแปดเตอรีอื่นๆ แปดเตอรีในคอมพิวเตอร์ของคุณจะเสื่อมสภาพไปตามเวลา ซึ่งหมายความว่า ประสิทธิภาพของแปดเตอรีจะลดลงตามระยะเวลาและการใช้งาน เพื่อเพิ่มอายุของแปดเตอรีให้ใช้งานได้สูงสุด ขอแนะนำให้คุณทำตามคำแนะนำดังต่อไปนี้

#### สำหรับแปดเตอรีใหม่

ก่อนที่คุณจะใช้งานแปดเตอรีเป็นครั้งแรก นี่คือข้อปฏิบัติที่คุณควรทำ:

- 1 ใส่แปดเตอรีใหม่โดยไม่ต้องเปิดคอมพิวเตอร์
- 2 ต่ออแดปเตอร์ AC และชาร์จแปดเตอรีให้เต็ม
- 3 ถอดอแดปเตอร์ AC ออก
- 4 เปิดคอมพิวเตอร์และทำงานโดยใช้แปดเตอรี
- 5 ใช้งานจนกระทั่งมีการแจ้งเตือนแปดเตอรีต่ำ
- 6 ต่ออแดปเตอร์ AC และชาร์จแปดเตอรีให้เต็มใหม่อีกครั้ง

ทำซ้ำขั้นตอนเหล่านี้จนกว่าแบตเตอรี่จะถูกชาร์จและปล่อยประจุไฟฟ้าสามครั้ง

ใช้ข้อปฏิบัตินี้สำหรับแบตเตอรี่ใหม่ทั้งหมด หรือสำหรับแบตเตอรี่ที่ไม่ได้ใช้เป็นเวลาาน หากไม่ได้ใช้งานคอมพิวเตอร์มากกว่าสองทศวรรษขึ้นไป ขอแนะนำให้คุณถอดแบตเตอรี่ออกจากตัวเครื่อง



คำเตือน: ห้ามทิ้งแบตเตอรี่ไว้ในที่อุณหภูมิต่ำกว่า 0°C (32°F) หรือมากกว่า 45°C (113°F) อุณหภูมิที่สูงหรือต่ำเกินไปอาจทำให้แบตเตอรี่เสียหายได้

โดยการทำตามข้อปฏิบัติสำหรับแบตเตอรี่ จะทำให้แบตเตอรี่ของคุณสามารถรับการชาร์จได้สูงสุด การไม่ทำตามข้อปฏิบัตินี้จะทำให้แบตเตอรี่ของคุณไม่สามารถรับการชาร์จได้สูงสุด และจะมีอายุการใช้งานที่สั้นลง

นอกจากนี้ อายุการใช้งานของแบตเตอรี่อาจได้รับผลกระทบจากการใช้งานดังต่อไปนี้:

- ใช้งานคอมพิวเตอร์ด้วยการเสียบสายไฟ AC ในขณะที่ใส่แบตเตอรี่ไว้อยู่เสมอ หากคุณต้องการใช้งานคอมพิวเตอร์ด้วยการเสียบสายไฟ AC อยู่เสมอ ขอแนะนำให้คุณถอดแบตเตอรี่ออกหลังจากที่ชาร์จแบตเตอรี่เต็มแล้ว
- ห้ามใช้แบตเตอรี่จนหมดประจุไฟฟ้าแล้วจึงรีชาร์จจนเต็มดังที่ได้อธิบายไว้ข้างต้น
- ใช้งานบ่อย ยิ่งคุณใช้งานแบตเตอรี่บ่อยๆ อายุการใช้งานของแบตเตอรี่จะยิ่งสั้นขึ้น แบตเตอรี่มาตรฐานของคอมพิวเตอร์มีอายุการใช้งานสำหรับการชาร์จ 300 ครั้ง

## การใส่และถอดแบตเตอรี่



สิ่งสำคัญ! ก่อนถอดแบตเตอรี่ออกจากตัวเครื่อง ต้องต่อแapter AC ก่อน หากต้องการใช้งานคอมพิวเตอร์ต่อ หากไม่ต้องการใช้งานต่อ ให้ปิดคอมพิวเตอร์ก่อน

วิธีการใส่แบตเตอรี่:

- 1 วางแบตเตอรี่ตามแนวช่องใส่แบตเตอรี่ โดยเตรียมใส่ส่วนท้ายของแบตเตอรี่ที่มีจุดสัมผัสก่อนและให้ส่วนหัวหน้าของแบตเตอรี่หงายขึ้น
- 2 วางแบตเตอรี่ลงในช่องใส่แบตเตอรี่และดันเบาๆจนกระทั่งแบตเตอรี่ล็อกอยู่ในตำแหน่ง

วิธีการถอดแบตเตอรี่:

- 1 เลื่อนตัวล็อกแบตเตอรี่เพื่อถอดแบตเตอรี่ออก
- 2 ดึงแบตเตอรี่ออกจากช่องใส่แบตเตอรี่

## การชาร์จแบตเตอรี่

วิธีการชาร์จแบตเตอรี่ อันดับแรกให้ตรวจสอบว่าแบตเตอรี่ถูกใส่อย่างถูกต้องในช่องใส่แบตเตอรี่ เสียบ อะแดปเตอร์ AC เข้ากับคอมพิวเตอร์และต่อเข้ากับปลั๊กไฟ คุณสามารถใช้งานคอมพิวเตอร์ต่อเนื่องในขณะที่ชาร์จแบตเตอรี่ได้จากการเสียบสายไฟ AC อย่างไรก็ตาม การชาร์จแบตเตอรี่เมื่อปิดคอมพิวเตอร์จะทำให้เวลาในการชาร์จรวดเร็วขึ้น



**หมายเหตุ:** ขอแนะนำให้คุณชาร์จแบตเตอรี่ก่อนเลิกทำงานในแต่ละวัน การชาร์จแบตเตอรี่ให้พร้อมก่อนการเดินทางจะช่วยให้คุณเริ่มต้นใหม่พร้อมกับแบตเตอรี่ที่ชาร์จอย่างเต็มเปี่ยม

## การตรวจสอบระดับพลังงานของแบตเตอรี่

ตัววัดพลังงาน ของ Windows จะแสดงระดับพลังงานในปัจจุบันของแบตเตอรี่ วางเคอร์เซอร์เหนือไอคอนแบตเตอรี่/พาวเวอร์บนทาสก์บาร์เพื่อดูระดับการชาร์จของแบตเตอรี่

## การยืดอายุการใช้งานแบตเตอรี่

การยืดอายุ การใช้งานแบตเตอรี่จะช่วยให้คุณได้รับการทำงานสูงสุดจากแบตเตอรี่ รวมถึงเป็นการยืดอายุการชาร์จ/รีชาร์จ และช่วยเพิ่มประสิทธิภาพในการรีชาร์จ ขอแนะนำให้คุณทำตามคำแนะนำด้านล่างนี้:

- การชาร์จแบตเตอรี่เสริม
- ใช้สายไฟ AC เมื่อจำเป็นและใช้งานแบตเตอรี่ในขณะที่เดินทาง
- ถอดการ์ดพีซีออกเมื่อไม่ได้ใช้งาน เนื่องจากการดัดจะใช้พลังงานอย่างต่อเนื่อง (สำหรับบางรุ่น)
- เก็บแบตเตอรี่ไว้ในที่เย็นและแห้ง อุณหภูมิที่แนะนำคือ 10°C (50°F) ถึง 30°C (86°F) อุณหภูมิสูงจะทำให้แบตเตอรี่คายประจุไฟฟ้าย่างรวดเร็ว
- การรีชาร์จมากเกินไปจะเป็นการลดอายุการใช้งานแบตเตอรี่
- คอยระวังรักษาอะแดปเตอร์ AC และแบตเตอรี่ของคุณ

## การเตือนแบตเตอรี่ต่ำ

เมื่อทำงานโดยใช้แบตเตอรี่ให้คอยดูที่ ตัววัดพลังงาน ของ Windows



คำเตือน: ต่อแฉปเตอร์ AC ให้เร็วที่สุดเท่าที่ทำได้หากปรากฏการเตือนแบตเตอรี่ต่ำ ข้อมูลอาจสูญหายหากใช้แบตเตอรี่จนหมดและคอมพิวเตอร์จะปิดการทำงาน

เมื่อปรากฏการเตือนแบตเตอรี่ต่ำ วิธีปฏิบัติที่แนะนำจะขึ้นอยู่กับสถานการณ์ของคุณ:

สถานการณ์	การกระทำที่แนะนำ
มีแฉปเตอร์ AC และปลั๊กไฟ	<ol style="list-style-type: none"> <li>เสียบแฉปเตอร์ AC เข้ากับคอมพิวเตอร์และต่อเข้ากับปลั๊กไฟ</li> <li>บันทึกไฟล์ที่ใช้งานอยู่ทั้งหมด</li> <li>ทำงานต่อ</li> </ol> <p><b>ปิดคอมพิวเตอร์หากคุณต้องการรีชาร์จแบตเตอรี่อย่างรวดเร็ว</b></p>
มีแบตเตอรี่สำรองที่ชาร์จเต็ม	<ol style="list-style-type: none"> <li>บันทึกไฟล์ที่ใช้งานอยู่ทั้งหมด</li> <li>ปิดแอปพลิเคชันทั้งหมด</li> <li>เลือกปิดระบบปฏิบัติการเพื่อปิดคอมพิวเตอร์</li> <li>เปลี่ยนแบตเตอรี่</li> <li>เปิดคอมพิวเตอร์และทำงานต่อ</li> </ol>
มีแฉปเตอร์ AC หรือปลั๊กไฟ และคุณไม่มีแบตเตอรี่สำรอง	<ol style="list-style-type: none"> <li>บันทึกไฟล์ที่ใช้งานอยู่ทั้งหมด</li> <li>ปิดแอปพลิเคชันทั้งหมด</li> <li>เลือกปิดระบบปฏิบัติการเพื่อปิดคอมพิวเตอร์</li> </ol>

## นำโน้ตบุ๊คพีซีไปกับคุณ

ส่วนนี้ให้คำแนะนำและเคล็ดลับสำหรับการนำโน้ตบุ๊คพีซีไปยังที่ต่างๆหรือเดินทางไปกับคุณ

### ยกเลิกการเชื่อมต่อกับเดสก์ท็อป

ทำตามขั้นตอนเหล่านี้เพื่อยกเลิกการเชื่อมต่อคอมพิวเตอร์ของคุณกับอุปกรณ์เสริมภายนอก:

1. บันทึกไฟล์ที่ใช้งานอยู่ทั้งหมด
2. ลบมีเดีย, ฟลอปปีดิสก์, หรือคอมแพ็คดิสก์ทั้งหมดออกจากไดรฟ์
3. ปิดคอมพิวเตอร์
4. ปิดฝาจอแสดงผล
5. ถอดสายไฟออกจากแอดปเตอ์ AC
6. ถอดคีย์บอร์ด, อุปกรณ์ชี้ตำแหน่ง, เครื่องพิมพ์, จอแสดงผลภายนอก, และอุปกรณ์ภายนอกอื่นๆ
7. ถอดระบบล๊อค Kensington หากคุณใช้เพื่อรักษาความปลอดภัยของคอมพิวเตอร์

### ไปในที่ต่างๆ

เมื่อคุณเดินทางไปในสถานที่ต่างๆ ตัวอย่างเช่น จากโต๊ะทำงานไปยังห้องประชุม

#### การเตรียมคอมพิวเตอร์

ก่อนย้ายคอมพิวเตอร์ ปิดฝาและล๊อคจอแสดงผลเพื่อให้เครื่องอยู่ในโหมด Sleep จากนั้นคุณสามารถนำคอมพิวเตอร์ไปกับคุณได้อย่างปลอดภัยไม่ว่าคุณจะไปอยู่ที่ใดภายใต้ปีกคอมพิวเตอร์จากโหมด Sleep เปิดฝาจอแสดงผลและ กด และปล่อย ปุ่มพาวเวอร์

หากคุณนำคอมพิวเตอร์ไปยังสำนักงานของลูกค้าหรือตึกสำนักงานอื่น คุณอาจต้องการปิดการทำงานของคอมพิวเตอร์

คลิกที่ **Start (เริ่ม)** แล้วคลิกที่ **Shut Down (ชัตดาวน์)**

หรือ:

คุณสามารถทำให้ออมพิวเตอร์อยู่ในโหมด Sleep ได้โดยการกด <Fn> + <F4> จากนั้นให้ปิดและล๊อคจอแสดงผล

เมื่อคุณต้องการใช้งานคอมพิวเตอร์อีกครั้ง ให้เปิดล๊อคและเปิดฝาจอแสดงผล จากนั้น กด และปล่อยปุ่มพาวเวอร์



**หมายเหตุ:** หากตัวแสดงสถานะ Sleep ปิดแสดงว่าคอมพิวเตอร์อยู่ในโหมด Hibernation และได้ ปิดการทำงานแล้ว หากตัวแสดงพลังงานปิดแต่ตัวแสดงสถานะ Sleep เปิดอยู่ แสดงว่าคอมพิวเตอร์อยู่ในโหมด Sleep ในทั้งสองกรณีนี้ ให้กดและปล่อยปุ่มพาวเวอร์ เพื่อเปิดเครื่องคอมพิวเตอร์ หมายเหตุ คอมพิวเตอร์อาจอยู่ในโหมด Hibernation หลังจาก อยู่ในโหมด Sleep มาเป็นระยะเวลาหนึ่ง

## ต้องการนำเข้าประชุม

หากการประชุมของคุณใช้เวลาเพียงสั้นๆ คุณอาจไม่จำเป็นต้องนำสิ่งใดไปกับคุณยกเว้นคอมพิวเตอร์ หากการประชุมของคุณจะต่อใช้เวลาช้านาน หรือหากแบตเตอรี่ไม่ได้ถูกชาร์จให้เต็ม คุณอาจต้องนำอแดปเตอร์ AC ไปกับคุณด้วยเพื่อเสียบปลั๊กคอมพิวเตอร์ในห้องประชุม

หากห้องประชุมไม่มีปลั๊กไฟ คุณอาจลดการสิ้นเปลืองแบตเตอรี่ได้โดยการให้คอมพิวเตอร์อยู่ในโหมด Sleep กด <Fn> + <F4> หรือปิดฝาจอแสดงผลเมื่อคุณไม่ได้ใช้งานคอมพิวเตอร์ เพื่อเริ่มใช้งานต่อ เปิดฝาจอแสดงผล (หากปิด) และ กด และปล่อย ปุ่มพาวเวอร์

## นำคอมพิวเตอร์กลับไปที่บ้าน

เมื่อคุณนำคอมพิวเตอร์กลับไปที่บ้านหรือในทางกลับกัน

### การเตรียมคอมพิวเตอร์

หลังจากยกเลิกการเชื่อมต่อกับเดสก์ท็อปของคุณ ให้ทำตามขั้นตอนเหล่านี้เพื่อเตรียมคอมพิวเตอร์สำหรับการเดินทางกลับบ้าน:

- ตรวจสอบว่าคุณได้ลบมีเดียหรือคอมแพ็คดิสก์ทั้งหมดออกจากไดรฟ์แล้ว การไม่ลบมีเดียออกจาก ส่งผลให้เกิดความเสียหายต่อหัวไดรฟ์
- เก็บคอมพิวเตอร์ลงในเคสที่สามารถปกป้องเครื่องจากการสั่นไหวและมีเบาะนุ่มๆ เพื่อลดแรงกระแทกหากเครื่องตกพื้น



**ข้อควรระวัง:** ห้ามเก็บอุปกรณ์ต่างๆ ไว้ติดกับฝาคอมพิวเตอร์ แรงกดบนฝาเครื่องสามารถทำให้จอแสดงผลเสียหายได้



## ต้องการนำติดตัวไปกับคุณ

เว้นแต่คุณมีอุปกรณ์บางส่วนอยู่ที่บ้านแล้ว ให้นำอุปกรณ์ต่อไปนี้ติดตัวไปกับคุณด้วย:

- อแดปเตอร์ AC และสายไฟ
- Quick start up guide

## ขอควรพิจารณาเป็นพิเศษ

ทำตามแนวทางนี้เพื่อป้องกันคอมพิวเตอรืของคุณในขณะที่เดินทางไปและกลับจากที่ทำงาน:

- ลดผลกระทบจากการเปลี่ยนแปลงของอุณหภูมิโดยเก็บคอมพิวเตอรืไว้กับคุณ
- หากคุณต้องการหยุดพักเป็นระยะเวลาหนึ่งและไม่สามารถนำคอมพิวเตอรืไปกับคุณได้ ให้วางคอมพิวเตอรืไว้ในช่องเก็บของท้ายรถเพื่อหลีกเลี่ยงการได้รับความร้อนมากเกินไป
- การเปลี่ยนแปลงของอุณหภูมิและความชื้นสามารถทำให้เกิดหยดน้ำได้ นำคอมพิวเตอรืมาอยู่ ณ อุณหภูมิห้องและตรวจสอบว่าเกิดหยดน้ำที่จอแสดงผลหรือไม่ก่อนเปิดเครื่องคอมพิวเตอรื หากมีการเปลี่ยนแปลงของอุณหภูมิเกินกว่า 10 °C (18 °F) ให้นำคอมพิวเตอรืมาอยู่ ณ อุณหภูมิห้องอย่างช้าๆ หากเป็นไปได้ ให้วางคอมพิวเตอรืไว้ในสภาพแวดล้อมซึ่งมีอุณหภูมิอยู่ในระหว่างอุณหภูมิภายนอกและอุณหภูมิห้องเป็นเวลา 30 นาที

## การจัดตั้งสำนักงานในบ้าน

หากคุณทำงานกับคอมพิวเตอรืที่บ้านบ่อยๆ คุณอาจต้องการซื้ออแดปเตอร์ AC ชั้นที่สองสำหรับใช้ที่บ้าน ด้วยอแดปเตอร์ AC ชั้นที่สอง คุณสามารถหลีกเลี่ยงการแบกน้ำหนักเพิ่มเติมจากการเดินทางไปและกลับจากที่บ้าน

หากคุณใช้คอมพิวเตอรืที่บ้านเป็นระยะเวลาหนึ่ง คุณอาจต้องการเพิ่มคีย์บอร์ด, จอแสดงผล หรือเมาส์

## เดินทางไปกับคอมพิวเตอรื

เมื่อคุณต้องเดินทางไปที่ไกลขึ้น เช่น จากตึกสำนักงานของคุณไปยังสำนักงานของลูกค้าหรือเดินทางไปยังต่างจังหวัด

## การเตรียมคอมพิวเตอรื

เตรียมคอมพิวเตอรืเช่นเดียวกับที่คุณนำกลับไปที่บ้าน ตรวจสอบให้แน่ใจว่าแบตเตอรี่ในคอมพิวเตอรืถูกชาร์จแล้ว ระบบรักษาความปลอดภัยของสนามบินอาจจำเป็นต้องให้คุณเปิดคอมพิวเตอรืเมื่อนำเครื่องเขาไปยังบริเวณประตูทางออก

## ต้องการนำติดตัวไปกับคุณ

นำอุปกรณ์ต่อไปนี้ไปกับคุณ:

- แอดปเตอร์ AC
- แบตเตอรี่สำรองที่ชาร์จเต็มแล้ว
- ไฟล์ไดรฟ์เวอร์เครื่องพิมพ์เพิ่มเติมหากคุณวางแผนที่จะใช้งานเครื่องพิมพ์อื่น

## ข้อควรพิจารณาเป็นพิเศษ

เพิ่มเติมจากแนวทางการนำคอมพิวเตอร์กลับไปที่บ้าน ทำตามแนวทางเหล่านี้เพื่อปกป้องคอมพิวเตอร์ของคุณในขณะที่เดินทาง

- นำคอมพิวเตอร์ใส่ในกระเป๋าเดินทางที่คุณเป็นผู้ถือเอง
- หากเป็นไปได้ ให้มีการตรวจสอบคอมพิวเตอร์ด้วยมือ เครื่องเอกซเรย์ที่ใช้สำหรับระบบรักษาความปลอดภัยของสนามบินไม่เป็นอันตรายต่อตัวเครื่อง แต่ห้ามนำคอมพิวเตอร์ผ่านเครื่องตรวจจับโลหะ
- ห้ามให้พล้อปปีดีสก์ถูกตรวจผ่านเครื่องตรวจจับโลหะมือถือ

## นำคอมพิวเตอร์เดินทางไปยังต่างประเทศ

เมื่อคุณเดินทางจากประเทศหนึ่งไปยังอีกประเทศหนึ่ง

### การเตรียมคอมพิวเตอร์

เตรียมคอมพิวเตอร์เช่นเดียวกับที่คุณเตรียมสำหรับการเดินทาง

## อะไรที่ต้องนำติดตัวไปกับคุณ

นำอุปกรณ์ต่อไปนี้ไปกับคุณ:

- แอดปเตอร์ AC
- สายไฟที่ใช้ได้สำหรับประเทศที่คุณเดินทางไป
- แบตเตอรี่สำรองที่ชาร์จเต็มแล้ว
- ไฟล์ไดรฟ์เวอร์เครื่องพิมพ์เพิ่มเติมหากคุณวางแผนที่จะใช้งานเครื่องพิมพ์อื่น
- เอกสารยืนยันการซื้อ หากคุณจำเป็นต้องแสดงให้กับหน่วยงานต่างๆ
- เอกสารการรับประกันสำหรับการเดินทางในต่างประเทศ

## ข้อควรพิจารณาเป็นพิเศษ

ทำตามข้อควรพิจารณาเป็นพิเศษเมื่อนำคอมพิวเตอร์เดินทางไปด้วย นอกจากนี้ คำแนะนำเหล่านี้จะเป็นประโยชน์เมื่อต้องเดินทางไปยังต่างประเทศ:

- เมื่อต้องเดินทางไปยังประเทศอื่น ให้ตรวจสอบแรงดันไฟฟ้า AC ท่อถิ่นและสายไฟอแดปเตอร์ AC ของคุณว่ามีความเข้ากันได้หรือไม่ หากไม่สามารถใช้ได้ ให้ซื้อสายไฟที่เข้ากันได้กับแรงดันไฟฟ้า AC ท่อถิ่น ห้ามซื้อชุดแปลงไฟที่วางขายเพื่อปรับการใช้พลังงานของคอมพิวเตอร์
- หากคุณใช้โมเด็ม ตรวจสอบว่าโมเด็มและหัวต่อนั้นมีความเข้ากันได้กับระบบสื่อสารโทรคมนาคมของประเทศที่คุณเดินทางไปหรือไม่

## ปกป้องคอมพิวเตอร์ของคุณ

คอมพิวเตอร์ของคุณคือการลงทุนที่มีค่าและจำเป็นต้องเอาใจใส่ดูแล เรียนรู้วิธีการปกป้องและดูแลคอมพิวเตอร์ของคุณ

คุณลักษณะการรักษาความปลอดภัยที่รวมถึงการล็อคฮาร์ดแวร์และซอฟต์แวร์ โดยการใช้ระบบป้องกันการขโมย และรหัสผ่าน

### การใช้ตัวล็อกนิรภัยสำหรับคอมพิวเตอร์

โน้ตบุ๊กนี้มาพร้อมกับสล็อตรักษาความปลอดภัยที่มีความกันได้กับ Kensington สำหรับระบบล็อคเพื่อรักษาความปลอดภัย

พื้นสายล็อคคอมพิวเตอร์เข้ากับวัตถุที่ไม่สามารถเคลื่อนย้ายได้ เช่น โตะหรือมือจับลิ้นชักที่ล็อคกุญแจ ใส่ตัวล็อกลงในร่องบากและหมุนตัวล็อกไปยังตำแหน่งล็อก ในบางรุ่นอาจไม่มีระบบล็อกนี้

### การใช้รหัสผ่าน

รหัสผ่านจะปกป้องคอมพิวเตอร์ของคุณจากการเข้าถึงที่ไม่ได้รับอนุญาต การตั้งค่ารหัสผ่านจะเป็นการสร้างการปกป้องในระดับที่หลากหลายมากขึ้นสำหรับคอมพิวเตอร์ และข้อมูลของคุณ:

- รหัสผ่านสำหรับซูเปอร์ไวเซอร์จะป้องกันการเข้าถึงที่ไม่ได้รับอนุญาตสำหรับยูทิลิตี้ไบออส เมื่อตั้งค่าแล้ว คุณต้องป้อนรหัสผ่านเพื่อเข้าถึงยูทิลิตี้ไบออส ดู "BIOS ยูทิลิตี้" ในหน้า 40
- รหัสผ่านของผู้ใช้จะปกป้องคอมพิวเตอร์ของคุณจากการใช้งานที่ไม่ได้รับอนุญาต ไชร์หัสผ่านนี้ และรหัสผ่านสำหรับการเช็คพอยต์เมื่อบูตและเมื่อเริ่มใช้งานจาก Hibernation เพื่อความปลอดภัยสูงสุด
- รหัสผ่านเมื่อบูตจะปกป้องคอมพิวเตอร์ของคุณจากการใช้งานที่ไม่ได้รับอนุญาต ไชร์หัสผ่านนี้ และรหัสผ่านสำหรับการเช็คพอยต์เมื่อบูตและเมื่อเริ่มใช้งานจาก Hibernation เพื่อความปลอดภัยสูงสุด



**สิ่งสำคัญ!** อย่าลืมรหัสผ่านสำหรับซูเปอร์ไวเซอร์ของคุณ! หากคุณลืมรหัสผ่าน โปรดติดต่อตัวแทนจำหน่ายหรือศูนย์บริการที่ได้รับอนุญาต

## การป้อนรหัสผ่าน

เมื่อตั้งค่ารหัสผ่าน จะมีการถามรหัสผ่านปรากฏขึ้นที่

จอแสดงผล

- เมื่อตั้งค่ารหัสผ่านสำหรับซูเปอร์ไวเซอร์ การถามจะปรากฏขึ้นเมื่อคุณกด <F2> เพื่อเข้าสู่ยูทิลิตี้ไบออสเมื่อบูต
- พิมพ์รหัสผ่านสำหรับซูเปอร์ไวเซอร์และกด <Enter> เพื่อเข้าสู่ยูทิลิตี้ไบออสเมื่อบูต หากคุณใส่รหัสผ่านไม่ถูกต้อง จะมีข้อความเตือนปรากฏขึ้น ลองใหม่อีกครั้งและกด <Enter>
- เมื่อได้ตั้งค่ารหัสผ่านสำหรับผู้ใช้และรหัสผ่านเมื่อบูตแล้ว จะมีการถามเมื่อบูต
- พิมพ์รหัสผ่านสำหรับผู้ใช้และกด <Enter> เพื่อเข้าใช้งานคอมพิวเตอร์ หากคุณใส่รหัสผ่านไม่ถูกต้อง จะมีข้อความเตือนปรากฏขึ้น ลองใหม่อีกครั้งและกด <Enter>



**สิ่งสำคัญ!** คุณมีโอกาสในการใส่รหัสผ่านเพียงสามครั้งเท่านั้น หากคุณใส่รหัสผ่านไม่ถูกต้องหลังจากครั้งที่สาม ระบบจะค้าง กดปุ่ม พาวเวอร์คางไวรารวสีนาคีเพื่อปิดคอมพิวเตอร์ จากนั้นให้เปิดเครื่องและลองใหม่อีกครั้ง

## การตั้งค่ารหัสผ่าน

คุณสามารถตั้งค่ารหัสผ่านได้โดยการช้ยูทิลิตี้ไบออส

## ขยายให้กว้างไกลด้วยตัวเลือกต่างๆ

โน้ตบุ๊กพีซีของคุณมอบประสบการณ์ในการใช้งานคอมพิวเตอร์แบบเคลื่อนที่อันสมบูรณ์แบบให้กับคุณ

### ตัวเลือกในการเชื่อมต่อ

พอร์ตที่ช่วยให้คุณเชื่อมต่ออุปกรณ์ภายนอกเข้ากับคอมพิวเตอร์ของคุณอย่างที่คุณทำกับเดสก์ท็อปพีซี สำหรับคำแนะนำเกี่ยวกับวิธีการเชื่อมต่ออุปกรณ์ภายนอกที่แตกต่างกันเข้ากับคอมพิวเตอร์ของคุณให้อ่านในส่วนต่อไปนี้

### โมเด็มแพกซ์/ข้อมูล (เฉพาะบางรุ่นเท่านั้น)

คอมพิวเตอร์ของคุณมีโมเด็มแพกซ์/ข้อมูล V.92 56 Kbps ติดตั้งไว้ในตัว (เฉพาะบางรุ่นเท่านั้น)



คำเตือน! พอร์ตโมเด็มนี้ไม่สามารถใช้งานร่วมกับสายโทรศัพท์ชนิดดิจิทัลได้ การเสียบโมเด็มนี้เข้ากับสายโทรศัพท์ชนิดดิจิทัลจะสร้างความเสียหายให้กับโมเด็ม

เพื่อใช้งานพอร์ตโมเด็มแพกซ์/ข้อมูล ให้เชื่อมต่อสายโทรศัพท์จากพอร์ตโมเด็มเข้ากับปลั๊กโทรศัพท์

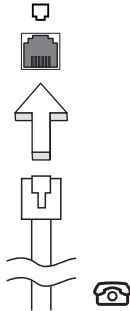

คำเตือน! โปรดดูให้แน่ใจว่าคุณใช้สายเคเบิลที่ถูกต้องกับชนิดที่ใช้กันในประเทศที่คุณกำลังใช้งานอยู่

## คุณสมบัติทางเครือข่ายที่ติดตั้งไว้ในตัว

คุณสมบัติด้านเครือข่ายที่ติดตั้งไว้ในตัวช่วยให้คุณเชื่อมต่อคอมพิวเตอร์ของคุณเข้ากับเครือข่ายพื้นฐานอีเทอร์เน็ต

เพื่อใช้คุณสมบัติเครือข่ายให้ต่อสายเคเบิลอีเทอร์เน็ตจากพอร์ต อีเทอร์เน็ต (RJ-45) บนแผงซีของคอมพิวเตอร์เข้ากับแจ็คเครือข่ายหรือฮับบน เครือข่ายของคุณ

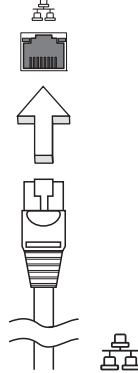

## Consumer Infrared (CIR) (เฉพาะบางรุ่นเท่านั้น)

พอร์ต Consumer Infrared (CIR) ของคอมพิวเตอร์นั้นมิใช่เพื่อรับสัญญาณจากรีโมทคอนโทรลหรืออุปกรณ์อื่นๆ ที่มีความสามารถในการใช้งาน CIR ของคุณ

## Universal Serial Bus (USB)

พอร์ต USB 2.0 เป็นซีเรียลbusความเร็วสูงซึ่งอนุญาตให้คุณเชื่อมต่ออุปกรณ์เสริม USB โดยไม่ต้องใช้ทรัพยากรระบบอื่นมีค่า

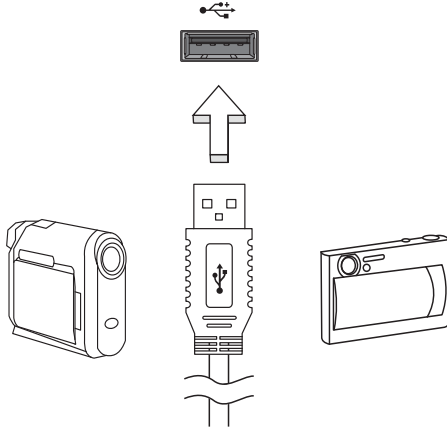

## พอร์ต IEEE 1394 (เฉพาะบางรุ่นเท่านั้น)

พอร์ต IEEE 1394 ของเครื่องคอมพิวเตอร์นั้นจะช่วยให้คุณเชื่อมต่ออุปกรณ์ที่สามารถทำงานร่วมกับ IEEE 1394 ได้ เช่น กล้องวิดีโอหรือกล้องดิจิทัล ดูรายละเอียดที่เอกสารของกล้องวิดีโอหรือกล้องดิจิทัลของคุณ

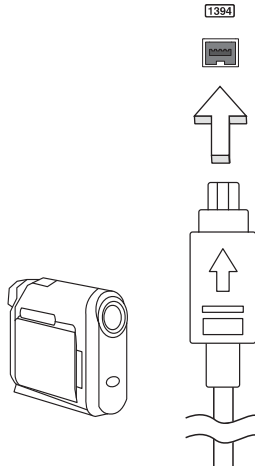



## High-Definition Multimedia Interface (เฉพาะบางรุ่นเท่านั้น)

HDMI (High-Definition Multimedia Interface) คือการเชื่อมประสานการทำงานที่รองรับมาตรฐานอุตสาหกรรม ปราศจากการบีบอัด, ภาพและเสียงเป็นแบบดิจิทัลทั้งหมด HDMI มอบการเชื่อมประสานการทำงานระหว่างแหล่งสัญญาณเสียง/วิดีโอแบบดิจิทัลที่สามารถใช้งานได้ทุกชนิด เช่น กล้องเซ็ดทีโอป, เครื่องเล่น DVD และเครื่องรับสัญญาณ A/V กับมอนิเตอร์เสียงและ/หรือวิดีโอแบบดิจิทัลที่สามารถทำงานร่วมกันได้ เช่น โทรทัศน์ดิจิทัล (DTV) ด้วยสายเคเบิลเพียงสายเดียว

ใช้พอร์ต HDMI บนคอมพิวเตอร์ของคุณเพื่อเชื่อมต่อกับอุปกรณ์เสียงและวิดีโอระดับไฮเอนด์ การทำงานด้วยสายเคเบิลเพียงสายเดียวช่วยให้ติดตั้งได้อย่างเป็นระเบียบและเชื่อมต่อได้อย่างรวดเร็ว



## ExpressCard (เฉพาะบางรุ่นเท่านั้น)

ExpressCard เป็นการ์ดพีซีเวอร์ชันใหม่ที่สุด โดยมีอินเตอร์เฟซที่เล็กกว่าและทำงานรวดเร็วกว่าซึ่งได้ยกระดับต่อขยายความสามารถในการทำงานของคอมพิวเตอร์ของคุณให้มากยิ่งขึ้น

ExpressCard รองรับตัวเลือกในการต่อขยายหลากหลายรูปแบบ

รวมไปถึงอะแดปเตอร์การ์ดหน่วยความจำแฟลช, เครื่องรับโทรทัศน์, การเชื่อมต่อ Bluetooth และอะแดปเตอร์ IEEE 1394B ExpressCard รองรับแอฟพลีเคชัน USB 2.0 และ PCI Express



**สิ่งสำคัญ!** ExpressCard มีสองประเภท คือ ExpressCard/54 และ ExpressCard/34 (54 มม. และ 34 มม.) แต่ละประเภทมีฟังก์ชันการทำงานต่างกัน สล็อต ExpressCard ไม่ทั้งหมดที่จะสนับสนุนทั้งสองประเภท โปรดดูคู่มือของการ์ดของคุณสำหรับรายละเอียดเกี่ยวกับวิธีการติดตั้งและการใช้งานการ์ด และฟังก์ชันการทำงานของการ์ด

## การเสียบ ExpressCard

เสียบการ์ดลงในสล็อตแล้วดันเบาๆ จนกระทั่งมีเสียงกร๊อบกบอกว่าการ์ดเข้าสู่ตำแหน่ง

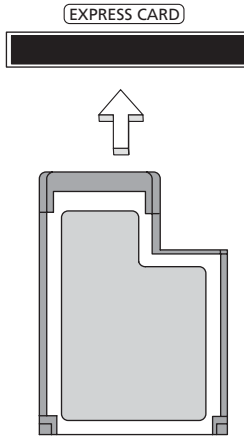

## การถอด ExpressCard

ก่อนที่จะถอด ExpressCard:

1. ออกจากแอปพลิเคชันที่ใช้งานการ์ด
2. คลิกซ้ายที่ไอคอนถอนการติดตั้งฮาร์ดแวร์บนทาสก์บาร์และหยุดการทำงานของการ์ด
3. ดันการ์ดเบาๆ เข้าไปในสล็อตแล้วปล่อยเพื่อให้การ์ดดีดตัวออกมา จากนั้นดึงการ์ดออกจากสล็อต

## การติดตั้งหน่วยความจำ (เฉพาะบางรุ่นเท่านั้น)

ทำตามขั้นตอนเหล่านี้เพื่อติดตั้งหน่วยความจำ:

1. ปิดเครื่องคอมพิวเตอร์, ถอดสายไฟอะแดปเตอร์ AC (หากเชื่อมต่อ) และถอดแบตเตอรี่ออกจากนั้นให้หน่วยเครื่องขึ้นเพื่อเปิดฐาน
2. ถอดน็อตที่ยึดฝาปิดหน่วยความจำออก จากนั้นยกฝาขึ้นและนำออก

- 3 (a) ใส่โมดูลหน่วยความจำลงในสล็อตตามขวาง (b) จากนั้นให้กดเบาๆจนกระทั่งเข้าที่

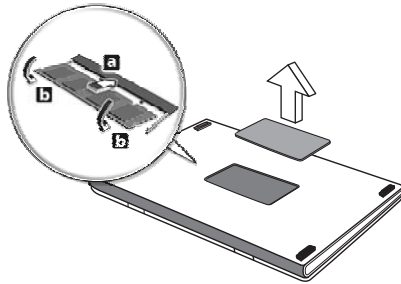

- 4 ใส่ฝาปิดหน่วยความจำและชั้นน๊อต
- 5 ใส่แบตเตอรี่และต่อแอดปเตอร์ AC
- 6 เปิดคอมพิวเตอร์

คอมพิวเตอร์จะตรวจสอบและกำหนดค่าขนาดหน่วยความจำรวมทั้งหมด  
โปรดติดต่อช่างเทคนิคที่มีความเชี่ยวชาญหรือตัวแทนจำหน่าย Acer ในท้องถิ่นของคุณ

## เพลิดเพลินไปกับทีวีด้วย Windows Media Center



หมายเหตุ: คุณสมบัตินี้มีให้เฉพาะบางรุ่นเท่านั้น

คอมพิวเตอร์ที่มี Windows Media Center Edition หรือ InstantOn Arcade นั้นอาจใช้สำหรับการดูทีวีและการเข้าใช้งานเนื้อหาวิดีโอ (ผ่านทาง การเชื่อมต่อเสียง/วิดีโอเข้ากับอุปกรณ์ภายนอก เช่น กล้องวิดีโอ)

### เลือกประเภทอินพุทของคุณ

การเชื่อมต่อเสียง/วิดีโออาจทำได้โดยการใช้เสาอากาศดิจิทัล DVB-T (สำหรับบางรุ่น) หรือผ่านทางคอนเน็กเตอร์ PAL/SECAM หรือ NTSC โปรดอ่านที่ส่วนที่เหมาะสม:

### การดูทีวีโดยใช้เสาอากาศเสริม DVB-T (ดิจิทัล TV) (สำหรับบางรุ่น)

DVB-T ดิจิตอลทีวีคือมาตรฐานสากลที่ใช้เพื่อส่งสัญญาณการให้บริการโทรทัศน์ภาคพื้นดินในรูปแบบดิจิทัล ซึ่งวิธีการนี้ได้มาแทนที่การถ่ายทอดสัญญาณแบบอนาล็อกแล้วในหลายๆ ประเทศ เสาอากาศดิจิทัล DVB-T สามารถใช้กับ Windows Media Center เพื่อรับชมการถ่ายทอด DVB-T ดิจิตอล TV ที่ท้องถิ่นได้บนโน้ตบุ๊คพีซีของคุณ

### เพื่อเชื่อมต่อสายอากาศดิจิทัล

- 1 เสียบสายเคเบิลของสายอากาศเข้าไปในปลั๊ก RF ของคอมพิวเตอร์ของคุณ

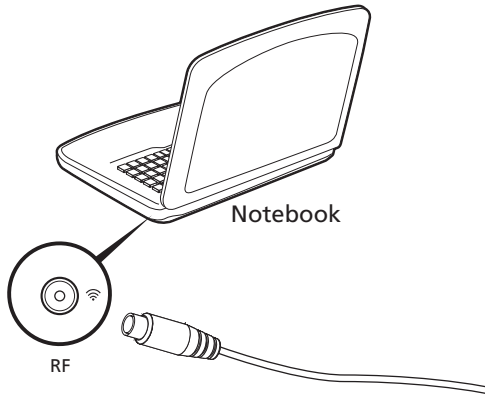



**หมายเหตุ:** อย่าบิดหรือขมวดสายอากาศ ทำการขยายความยาวสายอากาศออกไปประมาณ 20 ซม. เพื่อเพิ่มคุณภาพของสัญญาณ

## การรับชมทีวีด้วยสายอากาศภายนอกหรือช่องเสียบเคเบิล

คุณสามารถใช้สายเคเบิลทีวีทั่วไป (ที่ต่อกับเสาอากาศภายนอกหรือช่องเสียบเคเบิล) เพื่อรับชมทีวีบนคอมพิวเตอร์ของคุณได้

### การเชื่อมต่อสายอากาศเคเบิล

เพื่อเชื่อมต่อสายเคเบิลของคุณ:

- 1 เสียบคอนเน็กเตอร์ของสายอากาศเข้าไปในปลั๊ก RF ของคอมพิวเตอร์ของคุณ
- 2 ต่อปลายอีกด้านหนึ่งเข้ากับสายเคเบิลทีวีของคุณ สามารถใช้ตัวแปลงสายเคเบิลได้หากจำเป็น

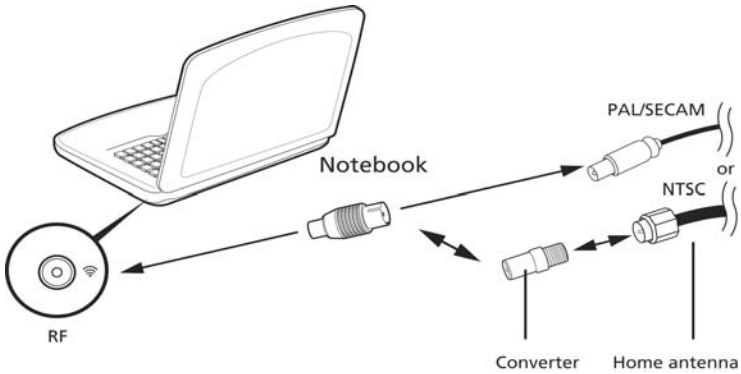

**สิ่งสำคัญ:** โปรดตรวจสอบให้แน่ใจว่าคุณใช้ระบบสายเคเบิลที่ถูกต้องกับท้องถิ่นของคุณก่อนที่จะทำการเชื่อมต่อกับสายอากาศ

## BIOS ยูทิลิตี้

BIOS ยูทิลิตี้คือโปรแกรมในการกำหนดค่าฮาร์ดแวร์ที่ติดตั้งอยู่ใน BIOS ของคอมพิวเตอร์ของคุณ

คอมพิวเตอร์ของคุณนั้นได้รับการกำหนดค่าไว้อย่างถูกต้องและเหมาะสมที่สุดไว้เรียบร้อยแล้ว และคุณไม่จำเป็นต้องเรียกใช้งานยูทิลิตี้นี้ อย่างไรก็ตาม หากคุณพบกับปัญหาเกี่ยวกับการกำหนดค่า คุณอาจจำเป็นต้องใช้งานยูทิลิตี้

เพื่อเปิดใช้งาน BIOS ยูทิลิตี้ ให้กด <F2> ในช่วงการ POST; ในขณะที่โลโก้โน้ตบุ๊กที่ซีจิวแสดงอยู่

### ลำดับการบูต

เพื่อตั้งค่าลำดับการบูตใน BIOS ยูทิลิตี้ ให้เปิดใช้งาน BIOS ยูทิลิตี้ จากนั้นเลือก **Boot** จากหมวดรายการที่อยู่ด้านบนของหน้าจอ

### เปิดใช้งานการเรียกคืนแบบติสก์บูต

เพื่อเปิดใช้งานการเรียกคืนแบบติสก์บูต (การเรียกคืนฮาร์ดดิสก์) ให้เปิด BIOS ยูทิลิตี้ **Main** จากนั้นเลือกจากหมวดรายการที่อยู่ด้านบนของหน้าจอ หรือ **D2D Recovery** ที่ด้านล่างของหน้าจอและใช้ปุ่ม <F5> และ <F6> เพื่อตั้งค่านี้ให้เป็น **Enabled**

### รหัสผ่าน

เพื่อตั้งค่ารหัสผ่านเมื่อทำการบูต ให้เปิดใช้งาน BIOS ยูทิลิตี้ จากนั้นเลือก **Security** จากหมวดรายการที่อยู่ด้านบนของหน้าจอ หรือ **Password on boot:** และใช้ปุ่ม <F5> และ <F6> เพื่อเปิดใช้งานคุณสมบัตินี้

## การใช้ซอฟต์แวร์

### การเล่นภาพยนตร์ DVD



หมายเหตุ: คุณสมบัตินี้มีให้เฉพาะบางรุ่นเท่านั้น

เมื่อโมดูลไดรฟ์ DVD ถูกติดตั้งอยู่ในช่องใส่ไดรฟ์ฟออปติคัล คุณสามารถเล่นภาพยนตร์ DVD บนคอมพิวเตอร์ของคุณได้

- 1 นำดิสก์ DVD ออก



**สิ่งสำคัญ!** เมื่อคุณใช้เครื่องเล่น DVD เป็นครั้งแรก

โปรแกรมจะขอให้คุณป้อนการจำกัดโซน (Region Code) ดิสก์ DVD นั้นถูกแบ่งออกเป็น

6 โซน เมื่อไดรฟ์ DVD ของคุณถูกตั้งค่าโซน ไดรฟ์จะเล่น DVD ของโซนนั้นเท่านั้น

คุณสามารถตั้งค่าการจำกัดโซนได้สูงสุดห้าครั้ง (รวมถึงครั้งแรก)

หลังจากนั้นการจำกัดโซนสุดท้ายที่ถูกตั้งจะเป็นค่าที่ถูกใช้ถาวร

การเรียกคืนฮาร์ดดิสก์ไม่ได้เป็นการรีเซ็ตจำนวนครั้งในการตั้งค่าการจำกัดโซน

โปรดดูตารางด้านล่างสำหรับข้อมูลการจำกัดโซนภาพยนตร์ DVD

- 2 ภาพยนตร์ DVD จะเล่นโดยอัตโนมัติภายในเวลาสองถึงสามวินาที

การจำกัดโซน (Region code)	ประเทศหรือโซน
1	สหรัฐอเมริกา, แคนาดา
2	ยุโรป, ตะวันออกกลาง, แอฟริกาใต้, ญี่ปุ่น
3	เอเชียตะวันออกเฉียงใต้, ไต้หวัน, เกาหลีใต้
4	ละตินอเมริกา, ออสเตรเลีย, นิวซีแลนด์
5	สหภาพโซเวียต, แอฟริกา, อินเดีย
6	สาธารณรัฐประชาชนจีน



หมายเหตุ: วิธีเปลี่ยนการจำกัดโซนใส่ภาพยนตร์ DVD ในโซนที่แตกต่างกันในไดรฟ์ DVD

โปรดดูความช่วยเหลือออนไลน์สำหรับข้อมูลเพิ่มเติม

## คำถามที่ถูกลืมบ่อย

ลำดับต่อไปนี้เป็นรายการของเหตุการณ์ที่อาจเกิดขึ้นได้ระหว่างการใช้งานคอมพิวเตอร์ โดยมีวิธีการแก้ไขง่ายๆ มอบให้กับแต่ละเหตุการณ์

ฉันเปิดสวิตช์พาวเวอร์ แต่คอมพิวเตอร์ไม่เริ่มทำงานหรือ ทำการบูต

ดูที่ไฟแสดงสถานะพาวเวอร์:

- หากไฟไม่ติด หมายถึงไม่มีพลังงานไฟฟ้าป้อนให้กับคอมพิวเตอร์ ให้ตรวจสอบสิ่งต่อไปนี้:
  - หากคุณใช้งานด้วยแบตเตอรี่ แบตเตอรี่อาจมีพลังงานต่ำและไม่สามารถให้พลังงานกับคอมพิวเตอร์ได้ ต่อแอดปเตอร์ AC เพื่อทำการรีชาร์จแบตเตอรี่
  - ตรวจสอบให้แน่ใจว่าแอดปเตอร์ AC นั้นได้เสียบปลั๊กเข้ากับคอมพิวเตอร์และปลั๊กจ่ายไฟดีแล้ว
- หากไฟติด ให้ตรวจสอบดังนี้:
  - มีแผ่นดิสก์ที่ไม่สามารถทำการบูตได้ (ไม่ใช่ระบบ) อยู่ในฟลอปปีไดรฟ์ USB ภายนอกหรือไม่? ถอดแผ่นดิสก์นั้นหรือเปลี่ยนเป็นแผ่นดิสก์นั้นด้วยดิสก์ระบบแล้วกด **<Ctrl> + <Alt> + <Del>** เพื่อทำการรีสตาร์ทระบบ

ไม่มีอะไรปรากฏขึ้นบนหน้าจอ

ระบบจัดการพลังงานของคอมพิวเตอร์จะทำหน้าจอให้ว่างเปล่าโดยอัตโนมัติเพื่อการประหยัดพลังงาน กดปุ่มใดก็ได้เพื่อเปิดหน้าจอให้กลับคืนมา

หากกดปุ่มแล้วหน้าจอไม่เปิดกลับคืนมา อาจมีสาเหตุได้สามประการ สาเหตุ:

- ระดับความสว่างอาจน้อยเกินไป กด **<Fn> + <▷>** (เพิ่ม) เพื่อปรับระดับความสว่าง
- อุปกรณ์แสดงผลอาจถูกตั้งค่าให้เป็นจอแสดงผลภายนอก กดชอร์ตคีย์สลับจอแสดงผล **<Fn> + <F5>** เพื่อสลับหน้าจอให้กลับมาเป็นหน้าจอของคอมพิวเตอร์
- หากไฟแสดงสถานะ Sleep สว่าง หมายถึงคอมพิวเตอร์อยู่ในโหมด Sleep กดปุ่มพาวเวอร์แล้วปล่อยเพื่อกลับมาใช้งานต่อ



## ไม่ได้ยินเสียงใดๆ จากคอมพิวเตอร์

ให้ตรวจสอบสิ่งต่อไปนี้:

- เสียงอาจถูกปิดอยู่ ใน Windows ให้ดูที่ไอคอนควบคุมเสียง (ลำโพง) บนทาสก์บาร์ หากมีเครื่องหมายกากบาท ให้คลิกบนไอคอนแล้วคลิกการเลือกตัวเลือก **Mute all**
- ระดับเสียงอาจน้อยเกินไป ใน Windows ให้ดูที่ไอคอนควบคุมเสียงบนทาสก์บาร์ คุณยังสามารถใช้ปุ่มควบคุมเสียงเพื่อปรับเสียงได้อีกด้วย
- หากมีหูฟังหรือลำโพงภายนอกต่อกับพอร์ตไลน์เอาท์บนคอมพิวเตอร์ ลำโพงบนเครื่องคอมพิวเตอร์จะปิดการทำงานโดยอัตโนมัติ

## ขั้นตอนการเปิดถาดไดรฟ์ฟลอปปี้ดิสก์โดยไม่ต้องเปิดเครื่อง

มีช่อง ที่สามารถเปิดด้วยมืออยู่บนไดรฟ์ฟลอปปี้ดิสก์

ง่ายๆ เพียงแค่ใช้ส่วนปลายของปากกาหรือคลิปหนีบกระดาษใส่เข้าไปในช่องและกดเพื่อเปิดถาด

## คีย์บอร์ดไม่ตอบสนอง

ลองต่อคีย์บอร์ดภายนอกเข้ากับพอร์ต USB บนคอมพิวเตอร์ หากสามารถใช้งานได้

ให้ติดต่อผู้ขายของคุณหรือศูนย์บริการที่ได้รับการแต่งตั้งเนื่องจากสายคีย์บอร์ดอาจหลวม

## เครื่องพิมพ์ไม่ทำงาน

ให้ตรวจสอบสิ่งต่อไปนี้:

- ตรวจสอบให้แน่ใจว่าเครื่องพิมพ์นั้นเสียบเข้ากับปลั๊กไฟและเปิดใช้งานอยู่
- ตรวจสอบให้แน่ใจว่าสายเครื่องพิมพ์เชื่อมต่อเข้ากับพอร์ตพาราลเลอร์หรือพอร์ต USB ของคอมพิวเตอร์และพอร์ตที่ถูกต้องของเครื่องพิมพ์แน่นดีแล้ว

ฉันต้องการที่จะเรียกคืนค่าคอมพิวเตอร์ของฉันให้กลับเป็นค่าที่ตั้งมาตั้งแต่แรกเริ่มโดยไม่ใช่แผ่น CD เรียกคืนค่า



**หมายเหตุ:** หากระบบของคุณนั้นเป็นเวอร์ชันหลายภาษา ระบบปฏิบัติการและภาษาที่คุณเลือกเมื่อคุณเปิดเครื่องคอมพิวเตอร์เป็นครั้งแรกจะเป็นตัวเลือกเดียวสำหรับการทำการเรียกคืนในอนาคต

กระบวนการเรียกคืนค่านี้อาจช่วยให้คุณเรียกคืนค่าไดรฟ์ C: ด้วยข้อมูลซอฟต์แวร์ที่ได้รับการติดตั้งไว้เมื่อคุณซื้อโน้ตบุ๊กของคุณ ทำตามขั้นตอนด้านล่างนี้เพื่อสร้างไดรฟ์ C: ของคุณ ขึ้นมาใหม่ (ไดรฟ์ C: ของคุณจะถูกฟอร์แมตใหม่และข้อมูลทั้งหมดจะถูกลบ) การสำรองไฟล์ข้อมูลทั้งหมดก่อนทำการใช้งานตัวเลือกนี้เป็นสิ่งสำคัญ

ก่อนทำการเรียกคืนค่า โปรดตรวจสอบการตั้งค่า BIOS

- 1 ตรวจสอบว่า **Acer disk-to-disk recovery** เปิดใช้งานอยู่หรือไม่
- 2 ตรวจสอบให้แน่ใจว่าการตั้งค่า **D2D Recovery** ใน **Main** นั้นเปิดใช้งานอยู่
- 3 ออกจาก BIOS ยุติลิต์แล้วบันทึกการเปลี่ยนแปลง ระบบจะทำการรีบูต



**หมายเหตุ:** เพื่อเปิดใช้งาน BIOS ยุติลิต์ให้กด <F2> ในระหว่างการ POST

เพื่อเริ่มกระบวนการเรียกคืนค่า:

- 1 รีสตาร์ทระบบ
- 2 ในขณะที่โลโก้ Acer ถูกแสดงอยู่ให้กด <Alt> + <F10> พร้อมกันเพื่อเข้าสู่กระบวนการเรียกคืนค่า
- 3 ดูคำแนะนำบนหน้าจอเพื่อทำการเรียกคืนระบบ



**สิ่งสำคัญ!** คุณสมบัตินี้ใช้พื้นที่ชั้นฮาร์ดดิสก์ของคุณจำนวน 15 GB

## การขอรับการบริการ

### การรับประกันสำหรับผู้เดินทางในต่างประเทศ (ITW)

คอมพิวเตอร์ของคุณได้รับการคุ้มครองตามแผนการรับประกันสำหรับผู้เดินทางในต่างประเทศ (ITW) คุณจึงมั่นใจได้ขณะเดินทางไปในที่ต่าง ๆ เครือข่ายให้บริการของเราทั่วโลกพร้อมให้ความช่วยเหลือคุณ

พาสปอร์ต ITW จำหน่ายมาพร้อมกับคอมพิวเตอร์ของคุณ  
พาสปอร์ตนี้ประกอบไปด้วยข้อมูลที่จำเป็นทั้งหมดเกี่ยวกับแผน ITW  
พร้อมทั้งระบุศูนย์ให้บริการที่ได้รับอนุญาตต่าง ๆ ไว้ในชุดคู่มือที่พกพาได้สะดวกนี้  
กรุณาอ่านรายละเอียดในพาสปอร์ตให้ครบถ้วน

และพกพาสปอร์ต ITW ติดตัวไปด้วยเสมอ โดยเฉพาะอย่างยิ่งขณะเดินทาง  
เพื่อรับสิทธิประโยชน์จากศูนย์ให้บริการของเราต่าง ๆ อย่างเต็มที่  
แสดงเอกสารการจัดซื้อไว้ในแผ่นด้านในปกหน้าของพาสปอร์ต ITW

หากประเทศที่คุณกำลังเดินทางไม่มีศูนย์ให้บริการ ITW ที่ได้รับอนุญาตจาก Acer  
คุณสามารถติดต่อกับส่วนให้บริการของเราในที่อื่น ๆ ได้ทั่วโลก กรุณาดูรายละเอียดที่

<http://global.acer.com>

### ก่อนคุณจะติดต่อ

โปรดมีข้อมูลต่อไปนี้ไว้ก่อนเมื่อคุณติดต่อ Acer สำหรับการให้บริการออนไลน์  
และโปรดอยู่กับคอมพิวเตอร์ของคุณเมื่อคุณทำการติดต่อ ด้วยการสนับสนุนของคุณ  
เราสามารถลดเวลาในการติดต่อที่เกิดขึ้นและช่วยให้คุณแก้ปัญหาของคุณได้อย่างมีประสิทธิภาพ  
หากมีข้อความแสดงข้อผิดพลาดหรือเสียงบีบจากคอมพิวเตอร์ของคุณ  
ให้จดบันทึกข้อความเหล่านั้นตามที่ปรากฏบนหน้าจอ (หรือจำนวนและลำดับในกรณีที่เป็นเสียงบีบ)

คุณมีความจำเป็นที่จะต้องให้ข้อมูลต่อไปนี้:

ชื่อ: \_\_\_\_\_

ที่อยู่: \_\_\_\_\_

หมายเลขโทรศัพท์: \_\_\_\_\_

ประเภทเครื่องและรุ่น: \_\_\_\_\_

ซีเรียล 넘เบอร์: \_\_\_\_\_

วันที่ซื้อ: \_\_\_\_\_

## การแก้ไขปัญหา

ในบทนี้จะแสดงให้คุณทราบถึงวิธีการรับมือกับปัญหาทั่วไปของระบบ อ่านข้อมูลในบทนี้ก่อนโทรติดต่อช่างเทคนิคหากมีปัญหาก่อเกิดขึ้น วิธีแก้ปัญหา สำหรับปัญหาที่รุนแรงกว่านี้จำเป็นต้องมีการเปิดตู้เครื่อง ห้ามพยายามเปิดตู้เครื่อง คอมพิวเตอร์นี้ด้วยตัวเอง ให้ติดต่อตัวแทนจำหน่ายหรือศูนย์บริการที่ได้รับอนุญาต เพื่อขอรับความช่วยเหลือ

### เคล็ดลับการแก้ไขปัญหา

ในตู้เครื่องนี้มีการออกแบบลำหน้าที่จะแสดงข้อความแจ้งข้อผิดพลาดบนหน้าจอเพื่อช่วยคุณในการแก้ปัญหา

หากระบบแจ้งข้อความแสดงข้อผิดพลาดหรือแจ้งอาการของข้อผิดพลาดที่เกิดขึ้น ให้ดูส่วนของ "ข้อความแสดงข้อผิดพลาด" ด้านล่าง หากไม่สามารถแก้ไขปัญหาที่เกิดขึ้นได้ ให้ติดต่อตัวแทนจำหน่ายของคุณ โปรดดู "การขอรับบริการ" ในหน้า 45.

### ข้อความแสดงข้อผิดพลาด

หากคุณได้รับข้อความแสดงข้อผิดพลาดให้อ่านข้อความนั้นและดำเนินการเพื่อแก้ไขปัญหา นั้นตามความเหมาะสม ตารางดังต่อไปนี้แสดงรายการข้อความแสดงข้อผิดพลาดเรียงตามลำดับตัวอักษรพร้อมด้วยวิธีการดำเนินการแก้ไขที่แนะนำ

ข้อความแสดงข้อผิดพลาด	วิธีการแก้ไข
CMOS battery bad	ติดต่อผู้แทนจำหน่ายหรือศูนย์บริการที่ได้รับอนุญาต
CMOS checksum error	ติดต่อผู้แทนจำหน่ายหรือศูนย์บริการที่ได้รับอนุญาต
Disk boot failure	ใส่แผ่นดิสก์ระบบ (ที่สามารถบูตได้) ลงในฟล็อปปี้ไดรฟ์ (A:) แล้วกด <Enter> เพื่อรีบูต
Equipment configuration error	กด <F2> (ในระหว่าง POST) เพื่อป้อนยูทิลิตี้ไบออส แล้วกด <b>Exit (ออก)</b> ในยูทิลิตี้ไบออส เพื่อ รีบูต
Hard disk 0 error	ติดต่อผู้แทนจำหน่ายหรือศูนย์บริการที่ได้รับอนุญาต
Hard disk 0 extended type error	ติดต่อผู้แทนจำหน่ายหรือศูนย์บริการที่ได้รับอนุญาต
I/O parity error	ติดต่อผู้แทนจำหน่ายหรือศูนย์บริการที่ได้รับอนุญาต
Keyboard error or no keyboard connected	ติดต่อผู้แทนจำหน่ายหรือศูนย์บริการที่ได้รับอนุญาต
Keyboard interface error	ติดต่อผู้แทนจำหน่ายหรือศูนย์บริการที่ได้รับอนุญาต
Memory size mismatch	กด <F2> (ในระหว่าง POST) เพื่อป้อนยูทิลิตี้ไบออส แล้วกด <b>Exit (ออก)</b> ในยูทิลิตี้ไบออส เพื่อ รีบูต

หากคุณยังคงพบปัญหาหลังจากดำเนินการตามมาตรการแก้ไขดังกล่าวแล้ว โปรดติดต่อตัวแทนจำหน่ายของคุณหรือศูนย์บริการที่ได้รับอนุญาตสำหรับความช่วยเหลือ ปัญหาบางประการอาจแก้ไขได้โดยการใส่ยูทิลิตี้ไบออส

# กฎข้อบังคับและถ้อยแถลงด้านความปลอดภัย

## คำแถลง FCC

อุปกรณ์นี้ได้รับการทดสอบและกำหนดให้ใช้ตามข้อกำหนดสำหรับอุปกรณ์ดิจิทัล Class B ซึ่งเป็นไปตาม Part 15 ของกฎข้อบังคับ FCC ข้อกำหนดนี้ถูกกำหนดขึ้นเพื่อมอบการปกป้องที่เหมาะสมสำหรับการรบกวนที่เป็นอันตรายต่อการติดตั้งใช้งานในที่พักอาศัย อุปกรณ์นี้สร้าง, ใช้งาน และสามารถแผ่พลังงานในคลื่นความถี่วิทยุและหากไม่ได้รับการติดตั้งและใช้งานตามที่ได้กำหนดไว้ในคำแนะนำ อาจทำให้เกิดการรบกวนที่เป็นอันตรายต่อการสื่อสารทางคลื่นวิทยุ

อย่างไรก็ตาม ไม่มีการรับรองว่าการรบกวนนั้นจะไม่เกิดขึ้นในการติดตั้งใช้งานจำเพาะ หากอุปกรณ์นี้ทำให้เกิดการรบกวนต่อการรับวิทยุหรือโทรทัศน์ สามารถตรวจสอบได้โดยการปิดอุปกรณ์นี้ และให้ผู้ทดลองตรวจสอบการรบกวนโดยใช้การวัดผลวิธีหนึ่งวิธีใดต่อไปนี้:

- หันหรือเปลี่ยนที่ตั้งเสาอากาศรับสัญญาณ
- เพิ่มระยะห่างระหว่างอุปกรณ์และตัวรับ
- ต่ออุปกรณ์เข้ากับปลั๊กไฟอื่นที่ไม่ได้ใช้ต่อเข้ากับตัวรับสัญญาณ
- ติดต่อตัวแทนจำหน่ายหรือช่างเทคนิคด้านวิทยุ/โทรทัศน์ที่มีประสบการณ์สำหรับความช่วยเหลือ

## คำเตือน: สายเคเบิลที่หุ้มฉนวน

การเชื่อมต่อทั้งหมดกับอุปกรณ์คอมพิวเตอร์ต้องทำโดยสายเคเบิลที่หุ้มฉนวนเพื่อให้เป็นไปตามข้อบังคับ FCC

## คำเตือน: อุปกรณ์เสริมภายนอก

อุปกรณ์เสริมภายนอก (อุปกรณ์อินเทอร์เน็ต/เอาท์พุท, ขั้วสายไฟ, เครื่องพิมพ์ ฯ) ที่ได้รับการรับรองตามข้อกำหนดสำหรับอุปกรณ์ Class B เท่านั้นที่สามารถใช้เพื่อเชื่อมต่อกับอุปกรณ์นี้ได้ การทำงานร่วมกับอุปกรณ์เสริมภายนอกที่ไม่ได้รับการรับรองอาจส่งผลให้เกิดการรบกวนต่อเครื่องรับวิทยุและทีวี

## ข้อควรระวัง

การเปลี่ยนแปลงหรือการปรับปรุงแก้ไขที่ไม่ได้รับการรับรองอย่างชัดเจนจากผู้ผลิตอาจทำให้อำนาจของผู้ใช้เป็นโมฆะ ซึ่งหมายถึงอำนาจที่อนุญาตให้ใช้ทรัพย์สินคอมพิวเตอร์ ที่ได้รับการอนุญาตจาก Federal Communications Commission

คำเตือน: ผู้ใช้ในแคนาดา

อุปกรณ์ดิจิทัล Class B นี้เป็นไปตาม Canadian ICES-003

## Remarque à l'intention des utilisateurs canadiens

Cet appareil numérique de la classe B est conforme à la norme NMB-003 du Canada.

และสอดคล้องกับใบรับรองข้อบังคับสำหรับรัสเซีย



ME61

ถ้อยแถลงสำหรับโมเด็ม (เฉพาะบางรุ่นเท่านั้น)

ถ้อยแถลงสำหรับสหรัฐอเมริกา

อุปกรณ์นี้เป็นไปตาม Part 68 ของข้อบังคับ FCC ฉลากที่อยู่บนโมเด็มประกอบด้วยหมายเลขการลงทะเบียน FCC (FCC Registration Number) และหมายเลข Ringer Equivalence Number (REN) และข้อมูลอื่น ๆ สำหรับอุปกรณ์นี้ ซึ่งคุณต้องมอบข้อมูลนี้ให้กับบริษัทโทรศัพท์ตามที่ได้รับการร้องขอ

หากอุปกรณ์โทรศัพท์ของคุณเป็นสาเหตุให้เกิดอันตรายต่อเครือข่ายโทรศัพท์ บริษัทโทรศัพท์อาจยกเลิกการให้บริการแก่คุณชั่วคราว หากเป็นไปได้ พวกเขาจะแจ้งให้คุณทราบล่วงหน้า แต่หากไม่มีการแจ้งให้ทราบล่วงหน้า คุณจะได้รับการแจ้งเตือนโดยเร็วที่สุดเท่าที่เป็นไปได้ และคุณจะได้รับบริการแจ้งให้ทราบถึงสิทธิในการร้องเรียนไปยัง FCC

บริษัทโทรศัพท์อาจเปลี่ยนแปลงการให้บริการ, อุปกรณ์, การทำงาน หรือข้อปฏิบัติที่สามารถส่งผลกระทบต่อการทำงานได้อย่างถูกต้องของอุปกรณ์ของคุณ หากมีการทำเช่นนั้น คุณจะได้รับการแจ้งเตือนสำหรับโอกาสในการได้รับบริการโทรศัพท์อย่างต่อเนื่อง

หากอุปกรณ์นี้ล้มเหลวสำหรับการทำงานได้อย่างถูกต้อง ให้ยกเลิกการเชื่อมต่อกับสายโทรศัพท์เพื่อตรวจสอบว่าเป็นสาเหตุของปัญหาหรือไม่ หากอุปกรณ์นี้คือสาเหตุของปัญหา ให้หยุดใช้งานและติดต่อตัวแทนจำหน่ายหรือผู้ผลิตของคุณ



ข้อควรระวัง: เพื่อลดความเสี่ยงในการเกิดไฟไหม้ ให้ใช้ AWG No. 26 หรือ UL ขนาดใหญ่กว่าที่ระบุไว้ใน CSA Certified Telecommunication Line Cord เท่านั้น

## TBR 21

อุปกรณ์นี้ได้รับการอนุมัติ [Council Decision 98/482/EC – “TBR 21”] สำหรับการเชื่อมต่อข่ายสายไฟโตเดี่ยวเข้ากับเครือข่ายโทรศัพท์สาธารณะ (Public Switched Telephone Network – PSTN) อย่างไรก็ตาม เนื่องจากความแตกต่างระหว่าง PSTN แต่ละรายที่ให้บริการในแต่ละประเทศ การอนุมัตินี้ไม่ได้มอบการรับประกันอย่างไม่มีเงื่อนไขสำหรับการทำงานได้เป็นอย่างดีบนจุดต่อข่ายสายไฟ PSTN ทั้งหมดในกรณีที่เกิดปัญหา คุณควรติดต่อซัพพลายเออร์อุปกรณ์ของคุณก่อน สำหรับข้อมูลเพิ่มเติมเกี่ยวกับการใช้ในประเทศต่างๆ โปรดดูที่ “กฎข้อบังคับและถ้อยแถลงด้านความปลอดภัย” ในหน้า 47

### ถ้อยแถลงสำหรับออสเตรเลีย

เพื่อความปลอดภัย ใช้ชุดหูฟังที่มีฉลากซึ่งระบุว่าสอดคล้องกับระบบสื่อสารโทรคมนาคม ซึ่งรวมถึงอุปกรณ์ลูกค้ำก่อนหน้าที่มีฉลากได้รับอนุญาตหรือได้รับการรับรอง

### ถ้อยแถลงสำหรับนิวซีแลนด์

- การอนุญาตจาก Telepermit สำหรับรายการอุปกรณ์เชื่อมต่อใดๆ ระบุแต่เพียงว่า Telecom ได้ยอมรับว่าอุปกรณ์นี้เป็นไปตามข้อบังคับขั้นต่ำสำหรับการเชื่อมต่อเข้ากับเครือข่ายของ Telecom เท่านั้น ซึ่งหมายถึงไม่มีการรับรองการรับประกันผลิตภัณฑ์หรือการรับประกันอื่นใดที่เกี่ยวข้องกับการรับประกันโดย Telecom ที่สำคัญที่สุดคือ Telecom จะไม่รับประกันว่าอุปกรณ์ใดๆก็ตามจะทำงานร่วมกับอุปกรณ์ Telepermitted อื่นสำหรับการผลิตหรือรุ่นที่มีความแตกต่างกันได้อย่างถูกต้อง เช่นเดียวกับการอนุমানว่าผลิตภัณฑ์ใดๆก็ตามสามารถทำงานได้กับบริการเครือข่ายของ Telecom
- อุปกรณ์นี้จะไม่สามารถใช้งานได้สภาวะการทำงานที่ถูกกำหนดให้ทำงานที่ความเร็วสูงกว่าที่ได้รับ การออกแบบมา Telecom จะไม่แสดงความรับผิดชอบใดๆที่เป็นผลมาจากการใช้งานในสภาวะแวดล้อมดังเช่นที่ได้กล่าวมา
- บางพารามิเตอร์ที่เป็นไปตามข้อกำหนด Telepermit ของ Telecom จะต้องขึ้นอยู่กับอุปกรณ์ (พีซี) ที่เกี่ยวข้องกัอุปกรณ์นี้
 

อุปกรณ์ที่เกี่ยวข้องจะต้องถูกกำหนดค่าเพื่อทำงานได้ตามข้อกำหนดที่สอดคล้องกับข้อมูลจำเพาะผลิตภัณฑ์ของ Telecom:

  - ไม่ควรมีการเรียกซ้ำเกินกว่า 10 ครั้งจากหมายเลขเดียวกันภายใน 30 นาทีสำหรับการโทรออกแบบแมนนวลในแต่ละครั้ง และ
  - อุปกรณ์นี้ควรมีการเรียกซ้ำภายในเวลาไม่เกิน 30 วินาทีระหว่างสิ้นสุดการเรียกและเริ่มเรียกใหม่อีกครั้ง
- บางพารามิเตอร์ที่เป็นไปตามข้อกำหนด Telepermit ของ Telecom จะต้องขึ้นอยู่กับอุปกรณ์ (พีซี) ที่เกี่ยวข้องกัอุปกรณ์นี้ เพื่อการทำงานได้ตามข้อกำหนดที่สอดคล้องกับข้อมูลจำเพาะผลิตภัณฑ์ของ Telecom อุปกรณ์ที่เกี่ยวข้องจะต้องถูกกำหนดค่าเพื่อให้แน่ใจสำหรับการโทรอัตโนมัติ ไปยังหมายเลขที่แตกต่างกันภายในระยะเวลาไม่น้อยกว่า 5 วินาทีระหว่างสิ้นสุดการเรียกและเริ่มเรียกใหม่อีกครั้ง

- 5 อุปกรณ์นี้จะต้องไม่ถูกตั้งค่าเพื่อให้โทรอัตโนมัติไปยังบริการฉุกเฉิน 111 ของ Telecom
- 6 อุปกรณ์นี้มีการโทรแบบหมุน (pulse dialing) ในขณะที่มาตรฐาน Telecom คือการโทรแบบกดโดยอาศัยสัญญาณ DTMF (DTMF tone dialing) ไม่มีการรับประกันว่าสายของ Telecom จะให้การสนับสนุนการโทรแบบหมุนได้อย่างต่อเนื่อง
- 7 การใช้การโทรแบบหมุน เมื่ออุปกรณ์นี้ได้เชื่อมต่อกับสายเดียวกันในฐานะที่เป็นอุปกรณ์อื่น อาจทำให้เกิดเสียงหรือสัญญาณรบกวนและอาจทำให้การเชื่อมต่อล้มเหลว ในกรณีที่เกิดปัญหาเช่นนี้ ผู้ใช้ไม่ควร ติดต่อ Fault Service ของ Telecom
- 8 อุปกรณ์นี้อาจไม่สามารถโทรออกได้อย่างมีประสิทธิภาพไปยังอุปกรณ์อื่นที่ต่ออยู่กับสายเดียวกัน
- 9 อุปกรณ์นี้อาจไม่ทำงานภายใต้สภาวะไฟตก โปรดตรวจสอบให้แน่ใจว่าโทรศัพท์ต่อแยกต่างหาก โดยไม่ขึ้นอยู่กับการใช้ไฟท้องถิ่นและพร้อมสำหรับการใช้ในยามฉุกเฉิน

## คำแถลงเกี่ยวกับฟิสิกส์ของจอ LCD

จอ LCD ได้รับการผลิตด้วยเทคนิคการผลิตที่มีความแม่นยำที่ยังตรงสูง อย่างไรก็ตาม บางฟิสิกส์อาจจับหรือปรากฏเป็นสีดำ หรือ เป็นจุดสีแดง ซึ่งไม่มีผลต่อภาพที่บันทึกและไม่ได้เกิดจาก การทำงานที่ไม่ปกติ

## การแจ้งเตือนเกี่ยวกับกฎข้อบังคับสำหรับอุปกรณ์ที่ใช้คลื่นความถี่วิทยุ



**หมายเหตุ:** ข้อมูลกฎข้อบังคับด้านล่างนี้ใช้สำหรับรุ่นที่ใช้ LAN ไร้สาย และ/ หรือ Bluetooth เท่านั้น

### ทั่วไป

เพื่อป้องกันการรบกวนของคลื่นวิทยุต่อบริการที่ได้รับอนุญาต อุปกรณ์นี้ออกแบบมาเพื่อให้ใช้งานภายในอาคาร

ผลิตภัณฑ์นี้เป็นไปตามมาตรฐานคลื่นความถี่วิทยุและความปลอดภัยของประเทศหรือภูมิภาคซึ่งได้รับอนุญาตสำหรับการทำงานแบบไร้สาย โดยขึ้นอยู่กับค่าปรับตั้งค่า ผลิตภัณฑ์นี้อาจมีหรือไม่มีอุปกรณ์คลื่นวิทยุไร้สาย (เช่น LAN ไร้สาย และ/หรือโมดูล Bluetooth) ข้อมูลด้านล่างสำหรับผลิตภัณฑ์ที่ใช้ LAN ไร้สาย และ/หรือ Bluetooth

### ถ้อยแถลงเกี่ยวกับความสอดคล้องสำหรับประเทศสหภาพยุโรป

ในที่นี้ Acer ขอแถลงว่าโมดูลพีซีซีรี่ย์นี้เป็นไปตามข้อกำหนดและบทบัญญัติของ Directive 1999/5/EC



## รายชื่อประเทศที่สามารถใช้ได้

สมาชิกสหภาพยุโรป ณ เดือนกรกฎาคม 2009 ซึ่งประกอบด้วย: เบลเยียม, เดนมาร์ก, เยอรมัน, กรีซ, สเปน, ฝรั่งเศส, ไอร์แลนด์, อิตาลี, ลักเซมเบิร์ก, เนเธอร์แลนด์, ออสเตรีย, โปรตุเกส, ฟินแลนด์, สวีเดน, เอสโตเนีย, แลตเวีย, ลิทัวเนีย, โปแลนด์, ฮังการี, สาธารณรัฐเช็ก, สาธารณรัฐสโลวาเกีย, สโลวีเนีย, ไชปรัส, มอลต้า, บัลแกเรีย และโรมาเนีย การใช้งานที่ได้รับอนุญาตเช่นเดียวกับสหภาพยุโรปได้แก่ นอร์เวย์, สวิตเซอร์แลนด์, ไอซ์แลนด์และลิกเตนสไตน์ ต้องใช้อุปกรณ์นี้อย่างเคร่งครัดตามกฎหมายข้อบังคับของประเทศที่ใช้งานอยู่ สำหรับข้อมูลเพิ่มเติม โปรดติดต่อสำนักงานท้องถิ่นในประเทศที่ใช้งานอยู่ โปรดดู <http://ec.europa.eu/enterprise/rte/implem.htm> สำหรับรายชื่อประเทศล่าสุด

## ข้อกำหนดด้านความปลอดภัยสำหรับการใช้คลื่นความถี่วิทยุของ FCC

พลังงานที่แผ่รังสีออกมาจากการ์ด LAN ไร้สาย Mini PCI และ Bluetooth นั้นต่ำกว่าข้อกำหนด FCC สำหรับการแผ่คลื่นความถี่วิทยุอย่างมาก อย่างไรก็ตาม ต้องใช้โน้ตบุ๊คพีซีนี้ตามข้อปฏิบัติสำหรับการสัมผัสกับมนุษย์ให้น้อยที่สุดในระหว่างการใช้งานปกติ ดูด้านล่าง:

- 1 ผู้ใช้ต้องปฏิบัติตามคำแนะนำด้านความปลอดภัยสำหรับการใช้คลื่นความถี่วิทยุสำหรับอุปกรณ์เสริม ไร้สายซึ่งมีรวมอยู่ในคู่มือสำหรับผู้ใช้สำหรับอุปกรณ์เสริมที่ใช้คลื่นความถี่วิทยุทั้งหมด



**ข้อควรระวัง:** เพื่อให้เป็นไปตามข้อกำหนดความสอดคล้องในการใช้คลื่นความถี่วิทยุของ FCC ควรให้มีระยะห่างระหว่างเสาอากาศของการ์ด LAN ไร้สาย Mini PCI กับหน้าจอและบุคคลทั้งหมดอย่างน้อย 20 ซม. (8 นิ้ว)

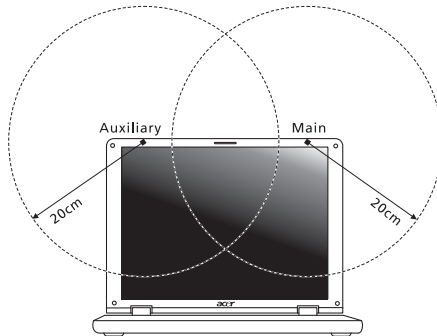



**หมายเหตุ:** อแดปเตอร์ Mini PCI ไร้สายทำงานโดยใช้ฟังก์ชันการถ่ายทอดสัญญาณที่หลากหลาย ฟังก์ชันนี้ไม่ได้ปล่อยคลื่นความถี่วิทยุจากเสาอากาศทั้งสองด้านพร้อมกัน เสาอากาศด้านหนึ่งจะถูกเลือกโดยอัตโนมัติหรือเลือกเอง (โดยผู้ใช้กำหนด) เพื่อให้ได้คุณภาพการสื่อสารทางคลื่นวิทยุที่ดีที่สุด

- 2 อุปกรณ์นี้ถูกกำหนดให้ใช้งานภายในตัวอาคารเท่านั้น เนื่องจากการทำงานในช่วงความถี่ 5.15 ถึง 5.25 GHz FCC กำหนดให้ใช้งานผลิตภัณฑ์ภายในตัวอาคารที่ช่วงความถี่ 5.15 ถึง 5.25 GHz เพื่อลดการเกิดการรบกวนที่เป็นอันตรายต่อระบบดาวเทียมสำหรับโทรศัพท์เคลื่อนที่ซึ่งใช้ความถี่ร่วมกัน
- 3 เรดาร์กำลังสูงที่กำหนดให้ใช้สำหรับผู้ใช้งานเบื้องต้นคือความถี่ 5.25 ถึง 5.35 GHz และ 5.65 ถึง 5.85 GHz สถานีเรดาร์เหล่านี้สามารถทำให้เกิดการรบกวนและ/หรืออาจเป็นอันตรายต่ออุปกรณ์นี้ได้
- 4 การติดตั้งที่ไม่เหมาะสมหรือไม่ได้รับอนุญาตการใช้งานอาจทำให้เกิดการรบกวนต่อการสื่อสารทางคลื่นวิทยุ การปรับแต่งเสาอากาศภายในจะทำให้การรับรองจาก FCC และการรับประกันของคุณเป็นโมฆะ

## แคนาดา – ข้อยกเว้นสำหรับอุปกรณ์สื่อสาร คลื่นวิทยุกำลังต่ำที่มีใบอนุญาต (RSS-210)

### ความเสี่ยงจากคลื่นความถี่วิทยุที่มีต่อมนุษย์ (RSS-102)

โน้ตบุ๊กพีซีซีรีส์นี้ประกอบด้วยเสาอากาศภายในที่รับสัญญาณต่ำซึ่งไม่ได้ปล่อยคลื่นความถี่วิทยุมากเกินไปกว่าข้อกำหนดสำหรับประชาชนทั่วไปของ Health Canada; โปรดดู Safety Code 6, ได้จากเว็บไซต์ของ Health Canada ที่ [www.hc-sc.gc.ca/rpb](http://www.hc-sc.gc.ca/rpb)

## LCD panel ergonomic specifications

Design viewing distance	500 mm
Design inclination angle	0.0°
Design azimuth angle	90.0°
Viewing direction range class	Class IV
Screen tilt angle	85.0°
Design screen illuminance	<ul style="list-style-type: none"> <li>• Illuminance level: [250 + (250cos<math>\alpha</math>)] lx where <math>\alpha = 85^\circ</math></li> <li>• Color: Source D65</li> </ul>
Reflection class of LCD panel (positive and negative polarity)	<ul style="list-style-type: none"> <li>• Ordinary LCD: Class I</li> <li>• Protective LCD: Class III</li> </ul>
Image polarity	Both
Reference white:	<ul style="list-style-type: none"> <li>• Yn</li> </ul>
Pre-setting of luminance and color temperature @ 6500K (tested under BM7)	<ul style="list-style-type: none"> <li>• u'n</li> <li>• v'n</li> </ul>
Pixel fault class	Class II

