







Manuel du téléphone IP Cisco Unified 7965G et 7945G pour Cisco Unified Communications Manager 6.1 (SCCP et SIP)

Siège social aux États-Unis

Cisco Systems, Inc.
170 West Tasman Drive
San Jose, CA 95134-1706
États-Unis
<http://www.cisco.com>
Tél. : +1 408 526-4000
+1 800 553-NETS (6387)
Fax : +1 408 527-0883

Tâches téléphoniques courantes

Afficher l'Aide en ligne sur le téléphone	Appuyez sur  .
Passer un appel	Décrochez avant ou après avoir composé un numéro.
Rappeler le dernier numéro composé	Appuyez sur Bis ou sur la touche de navigation (téléphone raccroché) pour afficher le journal des appels composés.
Passer en mode combiné en cours d'appel	Décrochez le combiné.
Passer en mode haut-parleur ou casque en cours d'appel	Appuyez sur  ou sur  , puis raccrochez le combiné.
Activer le mode Coupure micro du téléphone	Appuyez sur  .
Utiliser les journaux d'appels	Appuyez sur  pour choisir un journal d'appels. Pour numéroté, mettez une entrée de la liste en surbrillance et décrochez le téléphone.
Modifier un numéro	Appuyez sur EditNum , sur << ou sur >>.
Mettre en attente/Reprendre un appel	Appuyez sur Attente ou sur Reprend .
Transférer un appel vers un nouveau numéro	Appuyez sur Trnsfer , saisissez le numéro, puis appuyez de nouveau sur Trnsfer .
Passer un appel intercom	Appuyez sur le bouton intercom et, le cas échéant, saisissez un numéro. Quand vous entendez la tonalité, commencez à parler.
Démarrer une conférence téléphonique standard (ad hoc)	Appuyez sur autres > Conf. , composez le numéro du participant, puis appuyez de nouveau sur Conf.



Cisco, Cisco Systems, the Cisco logo, and the Cisco Systems logo are registered trademarks or trademarks of Cisco Systems, Inc. and/or its affiliates in the United States and certain other countries. All other trademarks mentioned in this document or Website are the property of their respective owners. The use of the word partner does not imply a partnership relationship between Cisco and any other company. (0705R)

© 2007 Cisco Systems, Inc. All rights reserved.

OL-15250-01



LIVRET DE RÉFÉRENCE



Manuel du téléphone IP Cisco Unified 7965G et 7945G pour Cisco Unified Communications Manager 6.1 (SCCP et SIP)

Définition des touches dynamiques
Icônes de l'écran du téléphone
Icônes des boutons
Tâches téléphoniques courantes

Définition des touches dynamiques

AGrpIntr	Prendre un appel en sonnerie dans un groupe associé
Annuler	Annuler une opération ou quitter un écran sans appliquer les modifications effectuées
autres	Afficher d'autres touches dynamiques
Bis	Rappeler le dernier numéro composé
Composer	Composer un numéro de téléphone
Conf.	Créer une conférence téléphonique
Détails (SCCP uniquement)	Ouvrir l'enregistrement Détails d'un appel à plusieurs interlocuteurs dans les journaux d'appels en absence et d'appels reçus
EditNum	Modifier un numéro dans un journal d'appels
Effacer	Supprimer des enregistrements ou des paramètres
Enreg.	Sauvegarder les paramètres choisis
Fermer	Fermer la fenêtre active
FinApp.	Mettre fin à l'appel en cours (intercom ou non)
GrpIntr	Prendre un appel en sonnerie dans un autre groupe
InsConf	Participer à un appel sur une ligne partagée et établir une conférence téléphonique
Insert	Vous ajouter à un appel sur une ligne partagée
Intrcpt	Prendre un appel de votre groupe
Joindre (SCCP uniquement)	Joindre plusieurs appels existants pour créer une conférence
Liens	Afficher des rubriques d'aide connexes
ListConf	Afficher la liste des participants à la conférence
ModeVid. (SCCP uniquement)	Choisir un mode d'affichage vidéo
MàJ	Actualiser le contenu

MulConf	Héberger une conférence téléphonique Mul-conf
Nouvel appel	Passer un nouvel appel
NPD	Activer/Désactiver la fonction Ne pas déranger (NPD)
NumAbr	Composer un numéro en utilisant un code de numérotation abrégée
Parquer	Stocker un appel à l'aide de la fonction de parcage d'appels
Précédent	Revenir à la rubrique d'aide précédente
Principal	Afficher le menu principal de l'Aide
QRT	Soumettre à l'administrateur système les problèmes relatifs aux appels
Quitter	Revenir à l'écran précédent
Rappel	Recevoir une notification lorsqu'un poste occupé se libère
Recherch.	Effectuer une recherche dans une liste de répertoires
Réinit.	Réinitialiser les valeurs par défaut des paramètres
RenvTt	Configurer/Annuler le renvoi d'appels
Répond.	Prendre un appel
Reprend	Reprendre un appel en attente
Rvoi Im	Renvoyer ou rediriger un appel vers un système de messagerie vocale
Sélect.	Sélectionner une option de menu ou un appel
SupDerA	Abandonner le dernier interlocuteur à avoir rejoint une conférence téléphonique
Suppr.	Supprimer un participant de la conférence
Supprimer	Supprimer les caractères se trouvant à droite du curseur lors de l'utilisation de la touche EditNum
TrnsDir (SCCP uniquement)	Transférer deux appels l'un vers l'autre
Trnsfer	Transférer un appel
<<	Supprimer les caractères saisis
>>	Passer d'un caractère saisi à un autre

Icônes de l'écran du téléphone

Etat de la ligne/de l'appel	
	Renvoi d'appels activé
	Appel en attente
	Appel connecté
	Appel entrant
	Combiné décroché
	Combiné raccroché
	Ligne partagée en cours d'utilisation
	Message en attente
	Appel authentifié
	Appel chiffré
	Ligne occupée dans une numérotation abrégée, un journal d'appels ou une entrée de répertoire (fonction FLO)
	Ligne inactive dans un numéro abrégé, un journal d'appels ou une entrée de répertoire (fonction FLO)
	Numérotation abrégée, journal d'appels ou entrée de répertoire (état de la ligne inconnu)
	Ligne en mode Ne pas déranger (fonction FLO)
	Ligne intercom inactive
	Ligne intercom unidirectionnelle
	Ligne intercom bidirectionnelle
Mode audio ou vidéo	
	Combiné en cours d'utilisation

	Casque en cours d'utilisation
	Haut-parleur en cours d'utilisation
	Vidéo activée (SCCP uniquement)
Accès aux fonctions	
	Fonction associée à un bouton
	Mobilité associée à un bouton
	Attente associée à un bouton
	Conférence associée à un bouton
	Transfert associé à un bouton
	URL de service téléphonique associée à un bouton
	Entrée d'URL du journal d'appels prête à être modifiée (SIP uniquement)
	Option sélectionnée
	Fonction activée

Icônes des boutons

	Messages
	Services
	Aide
	Répertoires
	Paramètres
	Volume
	Haut-parleur
	Coupure micro
	Casque

Table des matières

Mise en route 1

- Utilisation de ce guide 1
- Recherche d'informations supplémentaires 2
- Informations relatives à la sécurité et aux performances 2
- Présentation de la sécurité des produits Cisco 3
- Fonctions d'accessibilité 3

Raccordement du téléphone 4

Présentation de votre téléphone 8

- Présentation des boutons et du matériel 8
- Présentation des lignes et des appels 13
 - Présentation des icônes de lignes et d'appels 13
- Présentation des fonctions de l'écran du téléphone 14
 - Choix des éléments apparaissant sur l'écran du téléphone 15
 - Nettoyage et entretien de l'écran du téléphone 16
 - Réveil du téléphone du mode veille 16
- Présentation des menus et des boutons de fonctions 16
 - Accès au système d'aide du téléphone 17
- Explications relatives à la disponibilité des fonctions 17
- Différence entre le protocole SIP et le protocole SCCP 18

Gestion de base des appels 19

- Établissement d'un appel : options de base 19
- Établissement d'un appel : options supplémentaires 20
- Prise d'appel 22
- Fin d'un appel 24
- Utilisation des fonctions Attente et Reprise 24

Coupure du micro	26
Passage d'un appel à un autre	26
Transfert d'un appel en cours vers un autre téléphone	27
Affichage de plusieurs appels	27
Transfert d'appels	28
Transfert d'un appel vers un système de messagerie vocale	29
Transfert d'appels vers un autre numéro	30
Utilisation de la fonction Ne pas déranger	31
Établissement de conférences téléphoniques	32
Utilisation des fonctions de conférence	32
Utilisation des conférences	33
Utilisation de Joindre	33
Utilisation de InsConf	34
Utilisation de la fonction Mul-conf	35
Affichage ou suppression de participants à une conférence	36
Établissement d'une conférence téléphonique Mul-conf ou participation à celle-ci	37
Passer ou recevoir des appels intercom	38
Gestion avancée des appels	39
Numérotation abrégée	39
Interception d'un appel redirigé sur votre téléphone	40
Stockage et récupération d'appels parqués	41
Déconnexion de groupes de recherche	43
Utilisation d'une ligne partagée	43
Présentation des lignes partagées	43
Utilisation de l'insertion pour vous ajouter à un appel sur une ligne partagée	44
Présentation des fonctions d'insertion	44
Utilisation des fonctions d'insertion	45
Procédure permettant d'empêcher d'autres personnes d'afficher un appel sur une ligne partagée ou de s'y joindre	46
Utilisation de FLO pour déterminer l'état d'une ligne	46
Émission et réception d'appels sécurisés	47
Suivi des appels suspects	48

Donner la priorité aux appels critiques	48
Utilisation de la fonction de mobilité de poste de Cisco	50
Gestion des appels professionnels à l'aide d'un seul numéro de téléphone	51

Utilisation du combiné, du casque et du haut-parleur 54

Acquisition d'un casque	55
Utilisation du mode Réponse automatique	55

Modification des paramètres du téléphone 56

Personnalisation des sonneries et des indicateurs de message	56
Personnalisation de l'écran du téléphone	57

Utilisation des journaux d'appels et des répertoires 58

Utilisation des journaux d'appels	58
Composition depuis le répertoire	60
Utilisation du répertoire d'entreprise sur le téléphone	61
Utilisation du répertoire personnel sur le téléphone	62

Accès aux messages vocaux 65

Utilisation des pages Web Options utilisateur 66

Accès à vos pages Web Options utilisateur	66
Configuration des fonctions et des services sur le Web	67
Utilisation du répertoire personnel sur le Web	67
Utilisation de votre carnet d'adresses personnel sur le Web	67
Configuration de codes de carnet d'adresses personnel sur le Web	68
Utilisation de l'outil de synchronisation du carnet d'adresses	69
Configuration de numéros abrégés sur le Web	69
Configuration de services téléphoniques sur le Web	71
Contrôle des paramètres utilisateur sur le Web	72
Contrôle des paramètres de ligne sur le Web	73
Configuration des téléphones et des listes d'accès pour la connexion mobile	74
Utilisation de Cisco WebDialer	77

Présentation des options de configuration supplémentaires 79

Dépannage du téléphone 82

Informations générales de dépannage 82

Affichage des données d'administration de votre téléphone 83

Utilisation de l'outil de génération de rapports qualité 83

Conditions générales de la garantie matérielle limitée à un an de Cisco 85

Index 87

Mise en route

Utilisation de ce guide

Ce guide propose une présentation générale des fonctions disponibles sur votre téléphone. Parcourez-le dans son intégralité pour prendre connaissance de toutes les possibilités de votre téléphone. Vous pouvez également vous reporter au tableau ci-après, qui permet d'atteindre d'un seul clic les sections les plus utilisées.

Pour...	Procédez comme suit :
Apprendre à utiliser le téléphone par vous-même	Lorsque vous avez besoin d'aide, appuyez sur  sur le téléphone.
Prendre connaissance des consignes de sécurité	Reportez-vous à Informations relatives à la sécurité et aux performances page 2.
Raccorder le téléphone	Reportez-vous à Raccordement du téléphone page 4.
Utiliser le téléphone une fois qu'il est installé	Commencez par vous reporter à Présentation de votre téléphone page 8.
Connaître la signification des boutons et des voyants	Reportez-vous à Présentation des boutons et du matériel page 8.
En savoir plus sur l'écran du téléphone	Reportez-vous à Présentation des fonctions de l'écran du téléphone page 14.
Passer des appels	Reportez-vous à Établissement d'un appel : options de base page 19.
Mettre des appels en attente	Reportez-vous à Utilisation des fonctions Attente et Reprise page 24.
Désactiver le micro durant les appels	Reportez-vous à Coupure du micro page 26.
Transférer des appels	Reportez-vous à Transfert d'appels page 28.
Établir des conférences téléphoniques	Reportez-vous à Établissement de conférences téléphoniques page 32.
Configurer la numérotation abrégée	Reportez-vous à Numérotation abrégée page 39.
Partager un numéro de téléphone	Reportez-vous à Utilisation d'une ligne partagée page 43.

Pour...	Procédez comme suit :
Utiliser la fonction haut-parleur du téléphone	Reportez-vous à Utilisation du combiné, du casque et du haut-parleur page 54.
Modifier le volume ou la tonalité de la sonnerie	Reportez-vous à Modification des paramètres du téléphone page 56.
Connaître les appels en absence	Reportez-vous à Utilisation des journaux d'appels page 58.
Écouter vos messages vocaux	Reportez-vous à Accès aux messages vocaux page 65.
Connaître la définition des touches dynamiques et des icônes	Reportez-vous au livret de référence au début du présent guide.

Recherche d'informations supplémentaires

Pour obtenir la documentation la plus récente sur les téléphones IP Cisco Unified, reportez-vous au site Web à l'adresse suivante :

http://www.cisco.com/en/US/products/hw/phones/ps379/products_user_guide_list.html

Vous pouvez accéder au site Web de Cisco à l'adresse suivante :

<http://www.cisco.com/>

Le site Web de Cisco de chaque pays est accessible à l'adresse suivante :

http://www.cisco.com/public/countries_languages.shtml

Informations relatives à la sécurité et aux performances

Cette section décrit l'effet des pannes d'électricité et des autres périphériques sur votre téléphone IP Cisco Unified.

Panne d'électricité

Pour accéder au service d'urgence, votre téléphone doit être alimenté. Si l'alimentation est interrompue, le service d'appel d'urgence et de réparation est indisponible pendant toute la durée de la coupure. Il se peut que vous deviez ensuite réinitialiser ou reconfigurer votre téléphone pour pouvoir utiliser le service d'appel d'urgence et de réparation.

Utilisation de périphériques externes

Les informations suivantes s'appliquent lorsque vous utilisez des périphériques externes avec le téléphone IP Cisco Unified.

Cisco recommande d'utiliser des périphériques externes (casques, etc.) de bonne qualité et protégés des interférences produites par les signaux de fréquences radio et audio.

Selon la qualité de ces périphériques et leur proximité par rapport à d'autres périphériques, tels que des téléphones portables ou des radios bidirectionnelles, des parasites sonores peuvent toujours se produire. Dans ce cas, Cisco vous recommande d'effectuer une ou plusieurs des opérations suivantes :

- Éloignez le périphérique externe de la source émettrice des signaux de fréquences radio ou audio.
- Maintenez les câbles du périphérique externe éloignés de la source émettrice des signaux de fréquences radio ou audio.
- Utilisez des câbles blindés pour le périphérique externe ou des câbles dotés d'un blindage supérieur et d'un meilleur connecteur.
- Raccourcissez le câble du périphérique externe.
- Utilisez des structures en ferrite ou d'autres dispositifs de ce type pour les câbles du périphérique externe.

La société Cisco ne peut garantir les performances du système car elle ne dispose d'aucun moyen de contrôle sur la qualité des périphériques externes, des câbles et des connecteurs utilisés. Le système fonctionne de manière adéquate lorsque les périphériques appropriés sont connectés à l'aide de câbles et de connecteurs de bonne qualité.



Avertissement

Dans les pays de l'Union européenne, utilisez uniquement des casques externes conformes à la Directive [89/336/CE] sur la compatibilité électromagnétique (CEM).

Présentation de la sécurité des produits Cisco

Ce produit contient des fonctions cryptographiques et est soumis aux lois des États-Unis et des autres pays qui en régissent l'importation, l'exportation, le transfert et l'utilisation. La fourniture de produits cryptographiques Cisco n'autorise pas un tiers à importer, exporter, distribuer ou utiliser le chiffrement. Les importateurs, exportateurs, distributeurs et utilisateurs sont responsables du respect des lois américaines et des autres pays. Si vous utilisez ce produit, vous vous engagez à respecter les lois et réglementations applicables. Si vous n'êtes pas en mesure de respecter les lois américaines et des autres pays, renvoyez-nous ce produit immédiatement.

Vous trouverez un récapitulatif des lois américaines qui régissent les produits cryptographiques Cisco à l'adresse : <http://www.cisco.com/wwl/export/crypto/tool/stqrg.html>. Si vous avez besoin d'aide supplémentaire, contactez-nous par e-mail à l'adresse export@cisco.com.

Fonctions d'accessibilité

La liste des fonctions d'accessibilité est disponible sur demande.

Raccordement du téléphone

Votre administrateur système sera probablement chargé de raccorder votre nouveau téléphone IP Cisco Unified au réseau de téléphonie IP de votre entreprise. Si ce n'est pas le cas, reportez-vous à l'illustration et au tableau ci-dessous pour raccorder le téléphone.

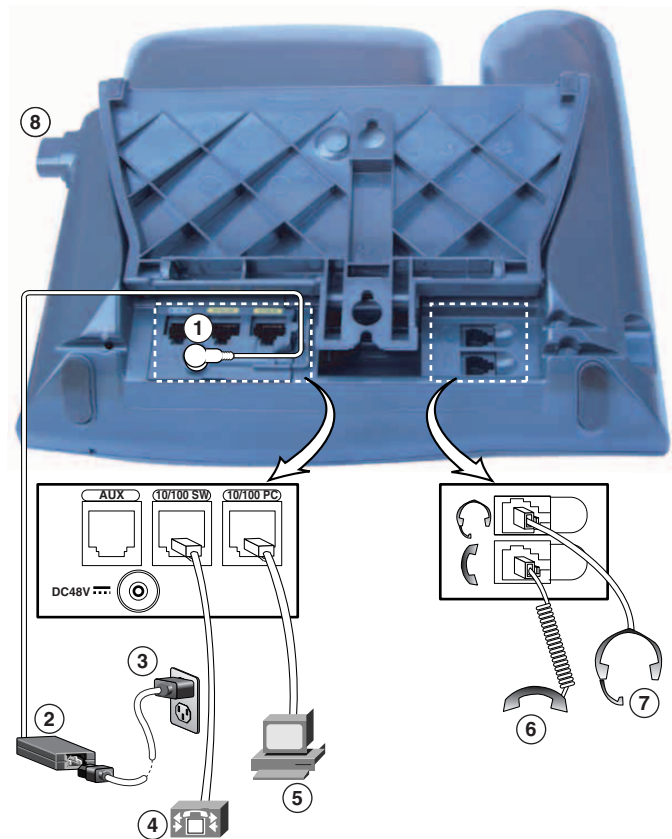

113950

1	Port de l'adaptateur CC (48 V)	5	Port d'accès (10/100/1000 PC)
2	Alimentation CA vers CC	6	Prise du combiné
3	Cordon secteur	7	Prise du casque
4	Port réseau (10/100/1000 SW)	8	Bouton du socle

Suppression du clip de commutation (obligatoire)

Retirer le clip de commutation du support avant d'utiliser le téléphone. Une fois le clip retiré, ce système se soulève légèrement lorsque vous soulevez le combiné.

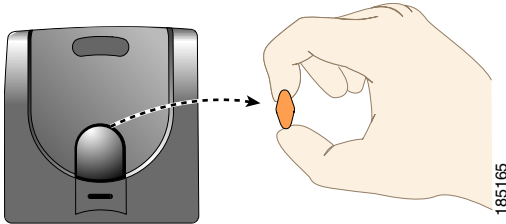

Réglage du support du combiné (en option)

Cisco recommande de régler le support du combiné, en particulier pour le montage mural des téléphones, afin d'éviter que le récepteur tombe de son support. Reportez-vous au tableau ci-dessous pour obtenir les instructions correspondantes.

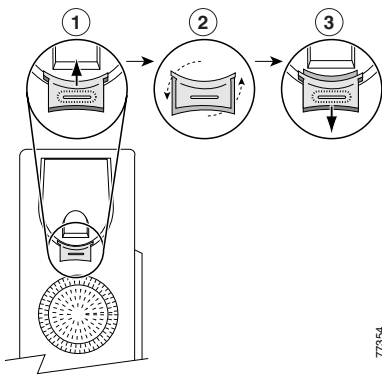

1	Posez le combiné sur le côté et tirez vers le haut la plaquette en plastique carrée du support du combiné.
2	Faites pivoter la plaquette de 180 degrés.
3	Pour remettre la plaquette en place sur le support du combiné, faites-la coulisser. Une extension ressort en haut de la plaquette qui a pivoté. Replacez le combiné sur son support.

Réglage du socle (en option)

Pour modifier l'angle de la base de votre téléphone, maintenez le bouton du socle enfoncé pendant que vous réglez le socle.

Enregistrement à l'aide de l'outil TAPS

Une fois votre téléphone raccordé au réseau, votre administrateur système peut vous demander d'enregistrer automatiquement votre téléphone à l'aide de l'outil TAPS (Tool for Auto-Registered Phones Support, Outil d'assistance des téléphones enregistrés automatiquement). Cet outil peut être utilisé aussi bien pour un nouveau téléphone que pour remplacer un téléphone existant.

Pour enregistrer un téléphone à l'aide de l'outil TAPS, décrochez le combiné, saisissez le numéro de poste TAPS fourni par votre administrateur système et suivez les instructions vocales. Il se peut que vous ayez à saisir la totalité de votre numéro de poste, y compris l'indicatif régional. Lorsque votre téléphone affiche un message de confirmation, raccrochez. Le processus de redémarrage du téléphone est lancé.

Informations sur le casque

Pour utiliser un casque, branchez-le sur la prise correspondante située à l'arrière du téléphone.

Bien que Cisco Systems réalise des essais internes sur des casques de fournisseurs tiers utilisés avec les téléphones IP Cisco Unified, Cisco ne certifie, ni ne promeut de produits de fournisseurs de casques ou de combinés. En raison des contraintes environnementales et matérielles liées aux différents sites de déploiement des téléphones IP Cisco Unified, il n'existe pas de solution optimale unique pour tous les environnements. Cisco recommande à ses clients de tester les casques qui fonctionnent le mieux dans leur environnement avant de les déployer à grande échelle sur leur réseau.

Dans certains cas, les pièces mécaniques ou les composants électroniques de différents casques peuvent provoquer un écho sur le poste des interlocuteurs des utilisateurs de téléphones IP Cisco Unified.

Cisco Systems recommande d'utiliser des périphériques externes de bonne qualité, tels que des casques blindés contre les interférences produites par les signaux de fréquences radio (FR) ou audio (FA). En fonction de la qualité de ces périphériques et de leur proximité par rapport à d'autres appareils, tels que les téléphones portables et les radios bidirectionnelles, des parasites sonores peuvent toujours se produire.

Pour déterminer si un casque convient au téléphone IP Cisco Unified, vérifiez avant tout qu'il ne provoque pas de ronflement sonore. Ce ronflement peut être entendu soit par votre interlocuteur uniquement, soit par votre interlocuteur et par vous (utilisateur du téléphone IP Cisco Unified). Certains ronflements ou bourdonnements potentiels peuvent être dus à de nombreuses causes extérieures, par exemple l'éclairage électrique, la proximité de moteurs électriques ou de grands écrans de PC. Dans certains cas, il est possible de réduire ou d'éliminer le ronflement entendu par un utilisateur à l'aide d'un groupe amplificateur de puissance local ou d'un injecteur de puissance.

Qualité audio à l'appréciation de l'utilisateur

Au-delà des performances physiques, mécaniques et techniques, la qualité sonore d'un casque doit vous sembler bonne à vous-même (l'utilisateur) et à votre interlocuteur. Le son est un facteur subjectif. Par conséquent, Cisco ne peut pas garantir les performances d'un casque ou d'un combiné. Toutefois, certains des casques et combinés disponibles sur les sites indiqués ci-dessous semblent fonctionner correctement avec les téléphones IP Cisco Unified.

Néanmoins, il appartient en dernier ressort au client de tester cet équipement dans son propre environnement pour déterminer si ses performances sont acceptables.

Pour plus d'informations sur les casques, visitez les sites suivants :

<http://www.vxicorp.com/cisco>

<http://www.plantronics.com/cisco>

<http://www.jabra.com>

Présentation de votre téléphone

Le téléphone IP Cisco Unified est un téléphone haut de gamme permettant une communication vocale via le réseau de données utilisé par votre ordinateur. Ainsi, vous pouvez passer et recevoir des appels téléphoniques, mettre des appels en attente, transférer des appels, établir des conférences téléphoniques, etc.

Outre ses capacités de gestion de base des appels, votre téléphone IP Cisco Unified peut prendre en charge des fonctions d'amélioration de la productivité. Selon la configuration de votre téléphone, celui-ci peut prendre en charge :

- l'accès aux données du réseau, aux applications XML et aux services Web ;
- la personnalisation en ligne des fonctions et services du téléphone à partir de vos pages Web Options utilisateur ;
- un système d'aide en ligne complet qui affiche des informations sur l'écran du téléphone.

Présentation des boutons et du matériel

Le dessin ci-dessous a pour but de vous aider à identifier les boutons et le matériel de votre téléphone.

Téléphone IP Cisco Unified 7945G





















184912





Téléphone IP Cisco Unified 7965G



184913

	Élément	Description	Pour en savoir plus, reportez-vous à...
1	Touches programmables 	<p>Selon la configuration du téléphone, les touches programmables permettent l'accès aux :</p> <ul style="list-style-type: none"> • Lignes téléphoniques et lignes intercom (boutons de ligne) • Numéros abrégés (touches de numérotation abrégée, y compris la fonction de ligne occupée FLO) • Services en ligne (par exemple, bouton du carnet d'adresses personnel) • Fonctions du téléphone (par exemple, un bouton de confidentialité, de mise en attente ou de transfert) <p>Les boutons s'allument pour indiquer les états suivants.</p> <ul style="list-style-type: none">  Vert fixe : appel actif ou appel intercom bidirectionnel  Vert clignotant : appel en attente  Orange fixe : fonction de confidentialité en cours d'utilisation, appel intercom unidirectionnel, activation de NPD ou connexion établie avec un groupe de recherche  Orange clignotant : appel entrant ou à reprendre  Rouge fixe : ligne distante utilisée (ligne partagée ou état FLO) 	<ul style="list-style-type: none"> • Présentation des fonctions de l'écran du téléphone page 14 • Gestion de base des appels page 19 • Numérotation abrégée page 39 • Utilisation d'une ligne partagée page 43 • Utilisation de FLO pour déterminer l'état d'une ligne page 46 • Passer ou recevoir des appels intercom page 38
2	Bouton du socle	Permet de régler l'angle du socle du téléphone.	Réglage du support du combiné (en option) page 5
3	Bouton d'affichage 	Réveille l'écran du téléphone du mode veille.  Pas de couleur : prêt pour la saisie  Vert fixe : mode veille	Nettoyage et entretien de l'écran du téléphone page 16

4	Bouton Messages 	Compose automatiquement le numéro de votre service de messagerie vocale (variable selon les services).	Accès aux messages vocaux page 65
5	Bouton Répertoires 	Active ou désactive le menu Répertoires et permet d'accéder aux journaux d'appels et aux répertoires.	Utilisation des journaux d'appels page 58
6	Bouton Aide 	Active le menu Aide.	Accès au système d'aide du téléphone page 17
7	Bouton Paramètres 	Active ou désactive le menu Paramètres et permet de modifier les paramètres de l'écran du téléphone et des sonneries.	Modification des paramètres du téléphone page 56
8	Bouton Services 	Active ou désactive le menu Services.	Utilisation des pages Web Options utilisateur page 66
9	Bouton Volume 	Contrôle le volume du combiné, du casque et du haut-parleur (décroché), ainsi que le volume de la sonnerie (raccroché).	Utilisation du combiné, du casque et du haut-parleur page 54
10	Bouton Haut-parleur 	Active ou désactive le mode haut-parleur. Lorsque le mode haut-parleur est activé, le bouton est allumé.	Utilisation du combiné, du casque et du haut-parleur page 54
11	Bouton de coupure du micro 	Active ou désactive le micro. Lorsque le micro est coupé, le bouton est allumé.	Coupure du micro page 26
12	Bouton Casque 	Active ou désactive le mode casque. Lorsque le mode casque est activé, le bouton est allumé.	Utilisation du combiné, du casque et du haut-parleur page 54

15	Pavé de navigation à quatre directions et bouton Sélect. (au centre) 	Permet de faire défiler les menus et de mettre les options de menu en surbrillance. Utilisez le bouton de sélection pour sélectionner un élément en surbrillance à l'écran. Bouton Navigation <ul style="list-style-type: none"> • Permet de faire défiler vers le haut ou vers le bas de façon à afficher les menus et à sélectionner leurs options. • Naviguez horizontalement vers la droite et vers la gauche si plusieurs colonnes sont affichées. Bouton Sélect. Naviguez jusqu'à une ligne à l'aide du bouton de navigation, puis : <ul style="list-style-type: none"> • Appuyez sur  pour ouvrir un menu. • Appuyez sur  pour écouter une sonnerie. • Appuyez sur  pour accéder aux autres fonctionnalités indiquées à l'écran. Remarque Le bouton Sélect. n'a aucun effet.	Utilisation des journaux d'appels page 58
14	Clavier	Permet de composer des numéros de téléphone, de saisir des lettres et de sélectionner des options de menu.	Gestion de base des appels page 19
15	Touches dynamiques 	Chacune de ces touches active une option (affichée sur l'écran du téléphone).	Présentation des fonctions de l'écran du téléphone page 14
16	Bande lumineuse du combiné	Signale un appel entrant ou un nouveau message vocal.	Accès aux messages vocaux page 65
17	Écran du téléphone	Affiche les fonctions téléphoniques.	Présentation des fonctions de l'écran du téléphone page 14











Présentation des lignes et des appels

Pour éviter toute confusion entre une ligne et un appel, reportez-vous aux définitions suivantes.

- Lignes : chacune est associée à un numéro de répertoire ou à un numéro intercom que vos contacts peuvent utiliser pour vous appeler. Chacune est associée à un numéro de répertoire ou à un numéro intercom que vos contacts peuvent utiliser pour vous appeler. Les téléphones IP Cisco Unified 7965G et 7945G prennent en charge respectivement une à six lignes et une à deux lignes, selon la configuration. Les lignes qui vous sont attribuées sont indiquées sur le côté droit de l'écran de votre téléphone. Vous disposez d'autant de lignes que de numéros de répertoire et d'icônes de lignes téléphoniques : .
- Appels : chaque ligne peut prendre en charge plusieurs appels. Par défaut, le téléphone prend en charge quatre appels connectés par ligne mais l'administrateur système peut adapter ce nombre à vos besoins. Un seul des appels peut être actif ; tous les autres sont automatiquement mis en attente.

Présentation des icônes de lignes et d'appels

Votre téléphone affiche des icônes vous permettant de déterminer l'état de la ligne et de l'appel.

Icône	État de la ligne ou de l'appel	Description
	Combiné raccroché	Aucune activité d'appel sur cette ligne.
	Combiné décroché	Vous êtes en train de composer un numéro ou un appel sortant est en sonnerie.
	Appel connecté	La communication avec votre interlocuteur est établie.
	Appel en sonnerie	Un appel est en sonnerie sur l'une de vos lignes.
	Appel en attente	Vous avez mis un appel en attente. Reportez-vous à Utilisation des fonctions Attente et Reprise page 24 .
	Utilisé à distance	Un autre téléphone qui partage votre ligne a un appel connecté. Reportez-vous à Utilisation d'une ligne partagée page 43 .
	Appel à reprendre	Vous avez un appel en attente à reprendre sur votre téléphone. Reportez-vous à Utilisation des fonctions Attente et Reprise page 24 .
	Appel authentifié	Reportez-vous à Émission et réception d'appels sécurisés page 47 .
	Appel chiffré	Reportez-vous à Émission et réception d'appels sécurisés page 47 .
	Ligne inactive (FLO)	Reportez-vous à Utilisation de FLO pour déterminer l'état d'une ligne page 46 .

Icône	État de la ligne ou de l'appel	Description
	Ligne occupée (FLO)	Reportez-vous à Utilisation de FLO pour déterminer l'état d'une ligne page 46 .
	Ligne en mode Ne pas déranger (FLO)	Reportez-vous à Utilisation de FLO pour déterminer l'état d'une ligne page 46 .
	Ligne intercom inactive	La ligne intercom n'est pas utilisée. Reportez-vous à Passer ou recevoir des appels intercom page 38 .
	Appel intercom unidirectionnel	La ligne intercom envoie ou reçoit des données audio unidirectionnelles. Passer ou recevoir des appels intercom page 38 .
	Appel intercom bidirectionnel	Le destinataire a appuyé sur le bouton de ligne intercom pour utiliser la fonction audio bidirectionnelle avec l'appelant. Passer ou recevoir des appels intercom page 38 .

Présentation des fonctions de l'écran du téléphone

Lorsque des appels sont actifs et que plusieurs menus de fonctions sont ouverts, l'écran principal du téléphone s'ouvre.

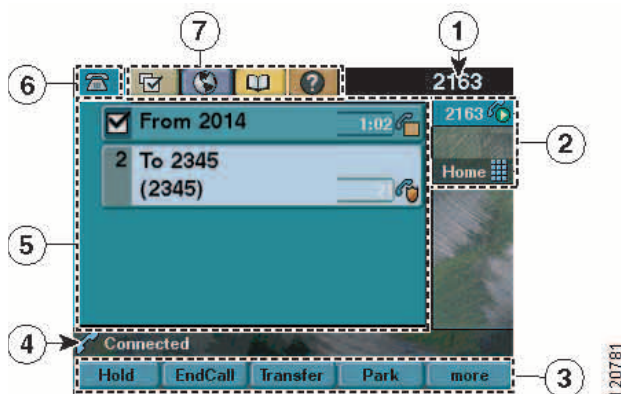

1	Ligne téléphonique principale	Affiche le numéro de téléphone (numéro de répertoire) de votre ligne téléphonique principale.
2	Indicateurs des touches programmables	Les boutons programmables  peuvent s'appliquer aux lignes téléphoniques, aux lignes intercom, à la numérotation abrégée, aux services téléphoniques ou aux fonctions téléphoniques. Les icônes et les étiquettes indiquent le mode de configuration de ces boutons. Pour obtenir des informations sur une icône, reportez-vous à « Icônes de l'écran du téléphone » dans le Livret de référence au début du présent manuel.
3	Étiquettes des touches dynamiques	Chacune décrit la fonction d'une touche dynamique.
4	Ligne d'état	Affiche les icônes du mode audio, les informations d'état et les invites.
5	Zone d'activité des appels	Affiche les appels en cours par ligne, notamment l'ID de l'appelant, la durée et l'état de l'appel de la ligne mise en surbrillance (en mode d'affichage standard). Reportez-vous à Présentation des icônes de lignes et d'appels page 13 et à Affichage de plusieurs appels page 27 .
6	Onglet de téléphone	Indique l'activité des appels. Si nécessaire, appuyez sur cet onglet pour revenir à la zone d'activité des appels.
7	Onglets de fonctionnalités	Ils indiquent qu'un menu de fonctionnalités est ouvert. Reportez-vous à Présentation des menus et des boutons de fonctions page 16 .

Choix des éléments apparaissant sur l'écran du téléphone

Vous pouvez choisir des éléments sur l'écran de votre téléphone de deux façons.

Pour sélectionner un élément de l'écran du téléphone...	Procédez comme suit :
Par le numéro de l'option	Utilisez le clavier pour composer le numéro correspondant. Par exemple, appuyez sur 4 pour sélectionner la quatrième option d'un menu.
Par défilement	Utilisez le bouton Navigation pour mettre en surbrillance un élément. Appuyez sur le bouton Sélect. pour sélectionner l'élément ou sur une touche dynamique pour exécuter l'opération.

Nettoyage et entretien de l'écran du téléphone

Utilisez uniquement un chiffon doux et sec pour essuyer l'écran du téléphone. N'utilisez pas de produits liquides ou en poudre sur le téléphone, car ils risquent d'endommager les composants de l'appareil et donc d'entraîner des dysfonctionnements.





Réveil du téléphone du mode veille

Vous pouvez réveiller le téléphone du mode veille.

Pour...	Procédez comme suit :
Réveiller l'écran du téléphone du mode veille	Appuyez sur une touche ou soulevez le combiné. Après une période d'inactivité (déterminée par l'administrateur système), l'écran du téléphone entre en mode veille pour économiser l'énergie. Dans ce mode, l'écran du téléphone n'affiche rien et le bouton Affichage  reste allumé.







Présentation des menus et des boutons de fonctions

Appuyez sur une touche dynamique pour ouvrir ou fermer un menu de fonctions.

Pour...	Procédez comme suit...
Ouvrir ou fermer un menu de fonctions	Appuyez sur une touche dynamique :  Messages  Services  Aide relative à  Répertoires  Paramètres
Faire défiler une liste ou un menu	Appuyez sur le bouton Navigation.
Remonter d'un niveau au sein d'un menu de fonctions	Appuyez sur Quitter . Si vous appuyez sur Quitter alors que vous êtes dans le niveau supérieur d'un menu, ce dernier se ferme.
Passer d'un menu de fonctionnalités ouvert à un autre	Appuyez sur une touche dynamique de votre téléphone.

Accès au système d'aide du téléphone





Votre téléphone comprend un système complet d'aide en ligne. Les rubriques d'aide apparaissent à l'écran du téléphone.

Pour...	Procédez comme suit :
Afficher le menu principal	Appuyez sur le bouton  du téléphone et attendez quelques secondes que le menu s'affiche. Les rubriques du menu principal abordent les thèmes suivants. <ul style="list-style-type: none">• À propos de votre téléphone IP Cisco Unified : détails• Procédures relatives aux tâches téléphoniques courantes• Fonctions d'appel : description et procédures d'utilisation des fonctions d'appel
Obtenir des informations sur un bouton ou une touche dynamique	Appuyez sur  , puis rapidement sur le bouton ou la touche dynamique.
Obtenir des informations sur une option de menu	Appuyez sur  , puis rapidement sur l'option de menu de l'écran de votre téléphone. Vous pouvez également mettre l'option de menu en surbrillance et appuyer rapidement deux fois sur  .
Apprendre à se servir de l'aide	Appuyez sur  . Attendez une seconde ou deux, puis appuyez de nouveau sur  ou sélectionnez Aide dans le menu principal.

Explications relatives à la disponibilité des fonctions

Selon la configuration de votre système téléphonique, certaines fonctionnalités décrites dans ce guide sont susceptibles de ne pas être disponibles dans votre cas ou de fonctionner différemment. Pour en savoir plus sur le fonctionnement ou la disponibilité des fonctions, contactez un membre de l'équipe d'assistance ou votre administrateur système.

Une touche dynamique ou un bouton de ligne peut permettre d'accéder à de nombreuses fonctions. Vous pouvez configurer certaines fonctions, mais votre administrateur contrôle la plupart d'entre elles. L'accès aux fonctions au moyen des touches dynamiques et des boutons de ligne est résumé ci-dessous.

Fonctionnalité	Touche dynamique	Étiquette et icône du bouton de ligne
Rappel	Rappel	Rappel 
Renvoi d'appels	RenvTt	Renv. tous les appels 
Parcage d'appel	Parquer	Parquer 
Interception d'appels	Intrcpt	Intrcpt 

Fonctionnalité	Touche dynamique	Étiquette et icône du bouton de ligne
Conférence	Conf.	Conférence
Liste de conférence	ListConf	Liste de conférence
Ne pas déranger	NPD	Ne pas déranger ou Ne pas déranger
Mettre fin à un appel	FinApp.	Mettre fin à un appel
Interception d'appels de groupe	GrpIntr	Interception d'appels de groupe
Attente	Attente	Attente
Groupe de recherche	Groupmt	Groupe de recherche ou Groupe de recherche
Identification d'appels malveillants	IDAM	ID appelant malveillant
Conférences Mul-conf	MulConf	MulConf
Mobilité	Mobilité	Mobilité
Nouvel appel	NvAppel	NvAppel
Autre groupe de prise d'appel	AGrpIntr	Autre groupe de prise d'appel
Outil de génération de rapports qualité	QRT	Outil de génération de rapports qualité
Bis	Bis	Bis
Suppression du dernier participant à une conférence	SupDerA	Supprimer le dernier participant
Transfert	Trnsfer	Transfert
Commande du mode vidéo	ModeVid.	Vidéo

Différence entre le protocole SIP et le protocole SCCP

Votre téléphone peut être configuré pour fonctionner avec l'un de ces deux protocoles de signalisation : SIP (Session Initiation Protocol) ou SCCP (Skinny Call Control Protocol). C'est votre administrateur système qui détermine cette configuration.





Les fonctions disponibles sur le téléphone dépendent du protocole choisi. Le présent manuel indique les fonctions spécifiques à chaque protocole. Pour déterminer le protocole configuré sur votre téléphone, contactez votre administrateur système ou sélectionnez l'option > **Caractéristiques** > **Protocole de contrôle d'appel** sur votre téléphone.

Gestion de base des appels



Les tâches de gestion de base des appels s'appuient sur un ensemble de fonctions et de services. La disponibilité des fonctionnalités peut varier. Pour plus d'informations, tournez-vous vers votre administrateur système.

Établissement d'un appel : options de base

Voici quelques méthodes simples pour passer un appel depuis votre téléphone IP Cisco Unified.



Pour...	Procédez comme suit :	Pour en savoir plus, reportez-vous à...
Passer un appel à l'aide du combiné	Décrochez le combiné et saisissez un numéro.	Présentation de votre téléphone page 8
Passer un appel en mode haut-parleur	Appuyez sur  , puis saisissez un numéro.	Utilisation du combiné, du casque et du haut-parleur page 54
Passer un appel en mode casque	Appuyez sur  , puis saisissez un numéro. Si le bouton  est allumé, vous pouvez également appuyer sur NvAppel et composer un numéro.	Utilisation du combiné, du casque et du haut-parleur page 54
Rappeler un numéro	Appuyez sur Bis pour composer le dernier numéro ou sur le bouton Navigation pour consulter les appels passés (dans ce dernier cas, le téléphone doit être inactif).	Utilisation des journaux d'appels page 58
Passer un appel lorsqu'un autre est actif (sur la même ligne)	<ol style="list-style-type: none">1. Appuyez sur Attente.2. Appuyez ensuite sur NvAppel.3. Saisissez un numéro.	Utilisation des fonctions Attente et Reprise page 24
Composer un numéro à partir d'un journal d'appels	<ol style="list-style-type: none">1. Sélectionnez  > Appels en absence, Appels reçus ou Appels composés.2. Allez jusqu'à l'élément avec les touches de navigations, puis sélectionnez-le avec la touche de sélection.	Utilisation des journaux d'appels page 58

Conseils

- Vous pouvez composer un numéro avec le combiné raccroché et sans tonalité (prénumérotation). Pour la prénumérotation, entrez un numéro, puis décrochez en soulevant le combiné ou en appuyant sur **Compos.**,  ou .
- Lors de la prénumérotation, le téléphone tente d'anticiper le numéro en cours de composition. Pour ce faire, il utilise le journal d'appels passés pour afficher les numéros correspondants (s'ils sont disponibles). Cette opération s'appelle la numérotation automatique. Pour la lancer à l'écran, appuyez sur un numéro affiché ou une autre occurrence de la liste, puis décrochez le combiné.
- Si vous commettez une erreur pendant la numérotation, appuyez sur << pour effacer des chiffres.

Établissement d'un appel : options supplémentaires

Vous pouvez passer des appels à l'aide des fonctions et services spéciaux éventuellement disponibles sur votre téléphone. Pour plus d'informations sur ces options supplémentaires, contactez votre administrateur système.







Pour...	Procédez comme suit :	Pour en savoir plus, reportez-vous à...
Passer un appel lorsqu'un autre est actif (sur une ligne différente)	<ol style="list-style-type: none">1. Appuyez sur  pour une nouvelle ligne. Le premier appel est automatiquement mis en attente.2. Saisissez un numéro.	Utilisation des fonctions Attente et Reprise page 24
Composer un numéro abrégé	Procédez comme suit : <ul style="list-style-type: none">• Appuyez sur  (bouton de numérotation abrégée).• Utilisez la fonctionnalité NumAbr.• Utilisez la fonction de numérotation abrégée.	Numérotation abrégée page 39
Utiliser un répertoire d'entreprise sur le téléphone pour composer un numéro	<ol style="list-style-type: none">1. Sélectionnez  > Répertoire d'entreprise (le nom de la fonction peut varier).2. Saisissez un nom, puis appuyez sur Recher.3. Mettez l'entrée de la liste en surbrillance et décrochez.	Utilisation des journaux d'appels page 58

Pour...	Procédez comme suit :	Pour en savoir plus, reportez-vous à...
Utiliser un répertoire d'entreprise sur un ordinateur pour composer un numéro à l'aide de la fonctionnalité Cisco WebDialer	<ol style="list-style-type: none"> 1. Ouvrez un navigateur Web et accédez au répertoire compatible WebDialer de votre entreprise. 2. Cliquez sur le numéro à composer. 	Configuration des téléphones et des listes d'accès pour la connexion mobile page 74
Utiliser la fonction de rappel de Cisco pour recevoir une notification lorsqu'un poste occupé ou en sonnerie devient disponible	<ol style="list-style-type: none"> 1. Appuyez sur Rappel lorsque vous entendez la tonalité occupé ou la sonnerie. 2. Raccrochez. Le téléphone vous avertit lorsque la ligne se libère. 3. Passez de nouveau l'appel. 	Votre administrateur système
Vérifier si une ligne associée à un numéro abrégé, un journal d'appels ou une liste de répertoires est occupée avant de l'appeler	Recherchez les indicateurs de fonction de ligne occupée.	Utilisation de FLO pour déterminer l'état d'une ligne page 46
Passer un appel prioritaire (qui a la préséance) (uniquement sur les téléphones SCCP)	Saisissez le numéro d'accès MLPP, puis un numéro de téléphone.	Donner la priorité aux appels critiques page 48
Composer un numéro depuis un carnet d'adresses personnel	<ol style="list-style-type: none"> 1. Sélectionnez  > Répertoire personnel pour vous connecter. 2. Sélectionnez Carnet d'adresses personnel et recherchez le numéro dans la liste. 	Utilisation du répertoire personnel sur le téléphone page 62
Passer un appel en utilisant un code de facturation ou de suivi (uniquement sur les téléphones SCCP)	<ol style="list-style-type: none"> 1. Composez le numéro. 2. Lorsque vous entendez la tonalité, saisissez un code d'affaire client ou un code d'autorisation forcée. 	Votre administrateur système

Pour...	Procédez comme suit :	Pour en savoir plus, reportez-vous à...
Passer un appel en utilisant votre profil de mobilité de poste Cisco	Connectez-vous au service de mobilité de poste de Cisco sur un téléphone.	Utilisation de la fonction de mobilité de poste de Cisco page 50
Utiliser la fonction d'accès vocal mobile pour passer un appel depuis un téléphone portable	<ol style="list-style-type: none"> 1. Composez le numéro d'accès vocal mobile qui vous a été attribué. 2. Saisissez le numéro de votre téléphone portable, si vous y êtes invité, et votre PIN. 3. Appuyez sur 1 pour effectuer un appel vers un téléphone IP d'entreprise. 4. Composez le numéro d'un téléphone de bureau autre que le vôtre. <p>Remarque Avant d'effectuer un appel à l'aide de la fonction, procurez-vous le numéro d'accès vocal mobile et le PIN de l'utilisateur final auprès de votre administrateur système.</p>	Utilisation de la fonction de mobilité de poste de Cisco page 50

Prise d'appel

Vous pouvez répondre à un appel en décrochant simplement le combiné ou utiliser d'autres options éventuellement disponibles sur le téléphone.

Pour...	Procédez comme suit :	Pour en savoir plus, reportez-vous à...
Répondre en mode casque	Si le bouton  est éteint, appuyez dessus. Autre possibilité : si le bouton  est allumé, appuyez sur Répond. ou sur  (voyant clignotant).	Utilisation du combiné, du casque et du haut-parleur page 54
Répondre en mode haut-parleur	Appuyez sur  , Répond. ou sur  (voyant clignotant).	Utilisation du combiné, du casque et du haut-parleur page 54
Prendre un nouvel appel à partir d'un appel déjà connecté	Appuyez sur Répond. ou, si l'appel est en sonnerie sur une autre ligne, appuyez sur  (voyant clignotant).	Utilisation des fonctions Attente et Reprise page 24



Pour...	Procédez comme suit :	Pour en savoir plus, reportez-vous à...
Répondre à l'aide de la fonction d'appel en attente	Appuyez sur Répond.	Utilisation des fonctions Attente et Reprise page 24
Transférer un appel vers un système de messagerie vocale	Appuyez sur Rvoi Im.	Transfert d'un appel vers un système de messagerie vocale page 29
Connecter automatiquement des appels	Utilisez la fonctionnalité de réponse automatique.	Utilisation du mode Réponse automatique page 55
Récupérer un appel parqué sur un autre téléphone	Utilisez Parcage d'appel ou Parcage d'appels dirigé.	Stockage et récupération d'appels parqués page 41
Utiliser le téléphone pour prendre un appel en sonnerie ailleurs	Utilisez la fonction d'interception d'appels.	Interception d'un appel redirigé sur votre téléphone page 40
Prendre un appel prioritaire (uniquement sur les téléphones SCCP)	Mettez fin à l'appel en cours en raccrochant, puis appuyez sur Répond.	Donner la priorité aux appels critiques page 48
Prendre un appel sur votre téléphone portable ou à une autre destination distante	<p>Activez la connexion mobile et répondez sur votre téléphone.</p> <p>Lorsque vous activez la connexion mobile :</p> <ul style="list-style-type: none"> • Votre bureau et vos destinations distantes reçoivent les appels simultanément. • Lorsque vous prenez l'appel sur votre téléphone de bureau, la sonnerie s'interrompt, la déconnexion se produit et un message d'appel en absence s'affiche aux destinations distantes. • Lorsque vous prenez l'appel à une destination distante, la sonnerie s'interrompt, la déconnexion se produit et un message d'appel en absence s'affiche aux autres destinations distantes. 	Utilisation de la fonction de mobilité de poste de Cisco page 50

Conseil



Si les interlocuteurs d'un appel entendent un bip, l'appel est peut-être surveillé ou enregistré. Pour plus d'informations, contactez votre administrateur système.

Fin d'un appel

Pour mettre fin à un appel, raccrochez. Le tableau ci-dessous présente des informations à ce sujet.



Pour...	Procédez comme suit :
Raccrocher lorsque vous utilisez le combiné	Raccrochez le combiné. Autre possibilité : appuyez sur FinApp .
Raccrocher en mode casque	Appuyez sur  ou sur FinApp . (dans ce dernier cas, le mode casque reste activé).
Raccrocher en cas d'utilisation du haut-parleur	Appuyez sur  ou sur FinApp .
Mettre fin à un appel, sans pour autant mettre fin à un autre appel sur la même ligne	Appuyez sur FinApp . Si nécessaire, récupérez d'abord l'appel mis en attente.



Utilisation des fonctions Attente et Reprise

Vous pouvez mettre des appels en attente et les reprendre. Lorsque vous mettez un appel en attente, l'icône Attente  apparaît en regard de l'ID de l'appelant et le bouton de la ligne correspondante clignote en vert .

Si la fonction Récupérer l'appel en attente est activée sur votre téléphone, l'appel que vous avez mis en attente sonne de nouveau au bout d'un certain temps. Un appel en attente reste en attente jusqu'à ce que vous le repreniez ou que cette fonction expire.

Votre téléphone peut vous indiquer la présence d'un appel à reprendre de diverses manières :

- En vous avertissant à intervalles réguliers par une sonnerie (ou par un clignotement ou un bip, selon la configuration de votre ligne téléphonique)
- En affichant brièvement Récupérer l'appel en attente dans la barre d'état, en bas de l'écran du téléphone
- En affichant l'icône animée Récupérer l'appel en attente  en regard de l'ID de l'appelant correspondant à l'appel
- En affichant un bouton de ligne orange  (voyant clignotant, selon l'état de la ligne).

Pour...	Procédez comme suit :
Mettre un appel en attente	<ol style="list-style-type: none"> 1. Assurez-vous que l'appel concerné est mis en surbrillance. 2. Appuyez sur Attente.
Reprendre sur la ligne active un appel mis en attente	<ol style="list-style-type: none"> 1. Assurez-vous que l'appel concerné est mis en surbrillance. 2. Appuyez sur Reprend.
Reprendre sur une autre ligne un appel mis en attente	<ol style="list-style-type: none"> 1. Appuyez sur le bouton de ligne correspondant :  ou  (voyant clignotant). Cette action peut entraîner la reprise automatique d'un appel en attente : <ul style="list-style-type: none"> • Si la ligne comporte un appel à récupérer, celui-ci est repris. • Si la ligne comporte plusieurs appels à récupérer, le plus ancien est repris. • Si la ligne comporte uniquement un appel en attente qui n'est pas à récupérer, celui-ci est repris. 2. Le cas échéant, recherchez l'appel concerné dans la liste, puis appuyez sur Reprise.

Conseils

- Habituellement, l'activation de la fonction de mise en attente génère de la musique ou un bip.
- Si vous êtes informé au même moment de l'arrivée d'un appel entrant et d'un appel à reprendre, l'écran de votre téléphone affiche en priorité l'appel entrant (par défaut). Votre administrateur système peut modifier ce paramètre de priorité.
- Si vous utilisez une ligne partagée, la fonction Récupérer l'appel en attente permet d'appliquer la sonnerie uniquement au téléphone ayant mis l'appel en attente et non aux autres téléphones de ce réseau.
- Votre administrateur système détermine le délai entre les alertes de la fonction Récupérer l'appel en attente.



Coupure du micro

Lorsque la coupure micro est activée, vous pouvez entendre vos interlocuteurs, mais ces derniers ne peuvent pas vous entendre. Il est possible d'utiliser cette fonction avec le combiné, le haut-parleur ou le casque.

Pour...	Procédez comme suit :
Activer le microphone	Appuyez sur  .
Désactiver le microphone	Appuyez sur  .

Passage d'un appel à un autre

Vous pouvez passer d'un appel à l'autre, sur une ou plusieurs lignes. Si l'appel vers lequel vous voulez passer n'est pas surligné automatiquement, naviguez jusqu'à cet appel.

Pour...	Procédez comme suit :
Passer d'un appel connecté à l'autre sur une même ligne	<ol style="list-style-type: none">1. Assurez-vous que l'appel vers lequel vous souhaitez basculer est mis en surbrillance.2. Appuyez sur Reprend. Les appels en cours sont mis en attente et l'appel sélectionné est de nouveau actif.
Passer d'un appel connecté à l'autre sur différentes lignes	Appuyez sur le bouton  de la ligne sur laquelle passer. Si la ligne ne comporte qu'un seul appel en attente, la reprise de ce dernier est automatique. Si elle en comporte plusieurs, mettez l'appel concerné en surbrillance, puis appuyez sur Reprise .
Répondre à un appel en sonnerie à partir d'un appel déjà connecté	Appuyez sur Répond . ou, si l'appel est en sonnerie sur une autre ligne, appuyez sur  (voyant clignotant). Les appels en cours sont mis en attente et l'appel sélectionné est de nouveau actif.

Transfert d'un appel en cours vers un autre téléphone

Vous pouvez transférer l'appel en cours de votre téléphone de bureau vers votre portable ou une autre destination distante.

Pour..	Procédez comme suit :
Transférer l'appel en cours de votre téléphone de bureau vers un portable	<ol style="list-style-type: none">1. Appuyez sur la touche dynamique Mobilité, puis sélectionnez Transférer l'appel vers le téléphone portable.2. Répondez à l'appel en cours sur votre portable. Le bouton de la ligne du téléphone de bureau devient rouge  et les icônes du combiné ainsi que le numéro de l'appelant apparaissent sur l'écran du téléphone. Vous ne pouvez pas utiliser la même ligne téléphonique pour d'autres appels mais, si votre téléphone de bureau prend en charge plusieurs lignes, vous pouvez utiliser une autre ligne pour émettre ou recevoir des appels.
Transférer l'appel en cours d'un portable vers votre téléphone de bureau	<ol style="list-style-type: none">1. Raccrochez pour déconnecter le portable sans interrompre l'appel.2. Dans un délai de quatre secondes, appuyez sur la touche Reprise de votre téléphone de bureau et commencez à parler.





Affichage de plusieurs appels

Une meilleure compréhension de l'affichage d'appels multiples sur le téléphone peut vous aider à organiser vos efforts de gestion des appels.

En mode d'affichage standard, le téléphone affiche les appels de la façon suivante pour la ligne mise en surbrillance :

- Les appels ayant le niveau de priorité le plus élevé et dont la durée est la plus longue figurent en haut de la liste.
- Les appels du même type sont regroupés. Par exemple, les appels auxquels vous vous êtes déjà connecté sont regroupés au début de la liste, tandis que les appels en attente sont regroupés à la fin.

Les méthodes suivantes permettent d'afficher plusieurs appels sur plusieurs lignes.

Pour...	Procédez comme suit :
Afficher les appels d'une autre ligne	<ol style="list-style-type: none"> 1. Appuyez sur . 2. Appuyez immédiatement sur le bouton de ligne .
Passer en mode de présentation des appels	<p>Appuyez sur  pour la ligne mise en surbrillance.</p> <p>Le téléphone bascule en mode de présentation des appels et affiche un seul appel par ligne. L'appel affiché est l'appel actif ou l'appel en attente le plus ancien.</p> <p>Pour revenir au mode d'affichage standard, appuyez sur , puis, immédiatement après, sur le bouton de ligne.</p>

Transfert d'appels

Le transfert permet de rediriger un appel connecté. La *cible* est le numéro vers lequel l'appel doit être transféré.

Pour...	Procédez comme suit :
Transférer un appel sans prévenir le destinataire du transfert	<ol style="list-style-type: none"> 1. À partir d'un appel en cours, appuyez sur Trnsfer. 2. Saisissez le numéro cible. 3. Appuyez à nouveau sur Trnsfer pour effectuer le transfert ou sur FinApp. pour annuler. <p>Remarque Si la fonction de transfert en mode combiné raccroché est activée sur votre téléphone, terminez le transfert en raccrochant.</p>
Informez le destinataire du transfert avant de lui transférer un appel (transfert par consultation)	<ol style="list-style-type: none"> 1. À partir d'un appel en cours, appuyez sur Trnsfer. 2. Saisissez le numéro cible. 3. Patientez quelques instants pour laisser le temps au destinataire du transfert de répondre. 4. Appuyez à nouveau sur Trnsfer pour effectuer le transfert ou sur FinApp. pour annuler. <p>Remarque Si la fonction de transfert en mode combiné raccroché est activée sur votre téléphone, terminez le transfert en raccrochant.</p>

Pour...	Procédez comme suit :
<p>Joindre deux appels en cours (transfert direct) sans rester en ligne (uniquement sur les téléphones SCCP)</p>	<ol style="list-style-type: none"> 1. Faites défiler les appels en cours sur la ligne et mettez en surbrillance l'appel concerné. 2. Appuyez sur Sélect. 3. Renouvelez cette procédure pour le second appel. 4. Lorsque l'un des appels sélectionnés est mis en surbrillance, appuyez sur TrnsDir. (Il se peut que vous deviez au préalable appuyer sur autres.) <p>Les deux appels se connectent l'un à l'autre et vous ne participez plus à l'appel.</p> <p>Remarque Pour rester en ligne avec ces appelants, utilisez l'option Joindre.</p>
<p>Rediriger un appel vers un système de messagerie vocale</p>	<p>Appuyez sur Rvoi Im. Pour plus d'informations, reportez-vous à Transfert d'un appel vers un système de messagerie vocale page 29.</p>

Conseils

- Si la fonction de transfert en mode combiné raccroché est activée sur votre téléphone, terminez l'appel en raccrochant.
- Dans le cas *contraire*, l'appel est mis en attente si vous raccrochez sans avoir appuyé de nouveau sur **Trnsfer**.
- Vous ne pouvez pas utiliser la touche **Trnsfer** pour rediriger un appel en attente. Appuyez sur **Reprend**. pour le reprendre avant de le transférer.

Transfert d'un appel vers un système de messagerie vocale

La touche **Rvoi Im** vous permet de transférer un appel actif, en sonnerie ou en attente vers votre système de messagerie vocale. Selon le type d'appel et la configuration de votre téléphone, cette touche permet également de transférer l'appel vers le système de messagerie vocale d'un autre interlocuteur.

- Si le téléphone d'une autre personne sonne, **Rvoi Im** permet de rediriger l'appel soit vers votre propre système de messagerie vocale, soit vers celui du destinataire initial. Votre administrateur système doit au préalable avoir activé cette option pour vous.
- Si l'appel vous est directement destiné (sans être transféré ou redirigé vers votre poste) ou si votre téléphone ne prend pas en charge l'option décrite ci-dessus, appuyez sur la touche **Rvoi Im** pour rediriger l'appel vers votre système de messagerie vocale.

Pour...	Procédez comme suit...
Transférer un appel actif, en sonnerie ou en attente vers un système de messagerie vocale	<p>Appuyez sur Rvoi Im. Cela entraîne l'une des actions suivantes :</p> <ul style="list-style-type: none"> • L'appel est transféré vers votre système de messagerie vocale. • L'écran de votre téléphone affiche un menu vous permettant de choisir entre votre système de messagerie vocale et celui du destinataire initial. Sélectionnez une option pour rediriger l'appel.

Conseil

Si le menu disparaît avant que vous ayez pu faire votre choix, appuyez de nouveau sur **Rvoi Im** pour qu'il se réaffiche. Vous pouvez également demander à votre administrateur système qu'il définisse une valeur de temporisation plus longue.

Transfert d'appels vers un autre numéro

Les fonctions de renvoi des appels permettent de rediriger tous les appels entrants de votre téléphone vers un autre numéro.

Votre administrateur système peut vous autoriser à choisir entre deux types de fonctions de transfert d'appel.

- Renvoi d'appels sans condition (Renvoi de tous les appels) : s'applique à tous les appels que vous recevez.
- Renvoi d'appel conditionnel (Renvoi si sans réponse, Renvoi si occupé, Pas de couverture) : s'applique à certains appels que vous recevez, sous certaines conditions.

Vous pouvez accéder à l'option Renvoi de tous les appels depuis votre téléphone. Les autres fonctions de renvoi ne sont accessibles que depuis vos pages Web Options utilisateur. Votre administrateur système détermine les fonctions de renvoi d'appels auxquelles vous avez accès.

Pour...	Procédez comme suit...
Configurer le renvoi d'appels sur votre ligne principale	Appuyez sur RenvTt/Renv. tous les appels, puis entrez un numéro de téléphone cible.
Annuler le renvoi de tous les appels sur votre ligne principale	Appuyez sur RenvTt/Renv. tous les appels.

Pour...	Procédez comme suit...
Vérifier que le renvoi de tous les appels est activé sur votre ligne principale	Recherchez : <ul style="list-style-type: none"> • L'icône de renvoi d'appel au-dessus du numéro de téléphone principal. • Le numéro cible du renvoi d'appel dans la ligne d'état.

Conseils



- Saisissez le numéro cible du renvoi d'appel exactement comme si vous le composiez sur le téléphone. Par exemple, saisissez le code d'accès ou l'indicatif régional (le cas échéant).
- Vous pouvez renvoyer vos appels vers un téléphone analogique traditionnel ou vers un autre téléphone IP, même si votre administrateur système peut limiter la fonction de renvoi des appels aux numéros utilisés au sein de votre société.
- Le renvoi d'appels dépend de la ligne téléphonique. Si un appel arrive sur une ligne dont la fonction de renvoi n'est pas activée, sa sonnerie est normale.
- Votre administrateur système peut activer une fonction d'annulation de transfert permettant à la personne qui reçoit vos appels transférés de vous joindre. Lorsque cette fonction est activée, un appel passé depuis le téléphone cible vers votre poste n'est pas transféré et votre poste sonne.
- Votre administrateur système peut modifier les situations de renvoi d'appels pour vos lignes téléphoniques.

Utilisation de la fonction Ne pas déranger

Vous pouvez utiliser la fonction Ne pas déranger (NPD) pour empêcher les appels entrants de déclencher la sonnerie de votre téléphone. L'activation de cette fonction requiert l'intervention de votre administrateur système.

Lorsque les fonctions NPD et Renvoi des appels sont activées sur votre téléphone, les appels sont renvoyés et l'appelant n'entend pas de tonalité occupé.

Vos lignes intercom sonnent même si la fonction NPD est activée.

Pour...	Procédez comme suit...
Activer NPD	Appuyez sur Ne pas déranger  ou sur NPD. Ne pas déranger s'affiche sur l'écran du téléphone, le voyant NPD  s'allume et la sonnerie est désactivée.
Désactiver NPD	Appuyez sur Ne pas déranger  ou sur NPD.

Pour...	Procédez comme suit...
Personnaliser les paramètres NPD	<p>Si votre administrateur système a configuré la fonction NPD de manière à afficher ses paramètres dans la page Options utilisateur, procédez comme suit :</p> <ol style="list-style-type: none"> 1. Connectez-vous à vos pages Web Options utilisateur. Reportez-vous à Accès à vos pages Web Options utilisateur page 66. 2. Dans le menu déroulant, sélectionnez Options utilisateur > Périphérique. 3. Vous pouvez définir les options suivantes. <ul style="list-style-type: none"> • Ne pas déranger : active ou désactive cette fonction. • Alerte appel entrant avec fonction NPD : permet d'activer uniquement le bip ou le clignotement, ou de désactiver les alertes visuelles et sonores.

Établissement de conférences téléphoniques

Votre téléphone IP Cisco Unified vous permet de parler à plusieurs personnes en même temps dans une conférence téléphonique.

Utilisation des fonctions de conférence

Vous pouvez créer une conférence de différentes manières, en fonction de vos besoins et des fonctions disponibles sur votre téléphone.

- **Conférence** : permet de créer une conférence standard (ad hoc) en appelant chaque participant. Utilisez la touche dynamique **Conf.** ou le bouton **Conférence**. La fonction de conférence est disponible sur la plupart des téléphones.
- **Joindre** : permet de créer une conférence standard (ad hoc) en combinant des appels existants. Utilisez le bouton ou la touche dynamique **Joindre**. La touche Joindre est disponible uniquement sur les téléphones SCCP.
- **InsConf** : permet de créer une conférence standard (ad hoc) en vous ajoutant à un appel sur une ligne partagée. Appuyez sur un bouton de ligne ou sur la touche dynamique ou le bouton **InsConf**. La fonction InsConf est disponible uniquement sur les téléphones qui utilisent des lignes partagées.
- **Mul-conf** : permet de créer ou de rejoindre une conférence en appelant un numéro de conférence. Utilisez le bouton ou la touche dynamique **MulConf**.

Utilisation des conférences

Conférence permet d'appeler chaque participant. La fonction de conférence est disponible sur la plupart des téléphones.

Pour..	Procédez comme suit :
Créer une conférence	<ol style="list-style-type: none">1. Au cours d'un appel, appuyez sur Conf. ou Conférence. (Il se peut que vous deviez au préalable appuyer sur la touche dynamique autres pour accéder à Conf.)2. Saisissez le numéro de téléphone du participant.3. Attendez que l'appel soit établi.4. Appuyez de nouveau sur Conf. ou Conférence pour que le participant se joigne à votre appel.5. Répétez cette procédure pour ajouter d'autres participants.
Ajouter de nouveaux participants à une conférence déjà créée	Répétez les étapes ci-dessus. Votre administrateur système détermine si vous pouvez ajouter ou supprimer des participants si vous n'êtes pas l'organisateur de la conférence.
Afficher la liste des participants ou supprimer des participants	Reportez-vous à Affichage ou suppression de participants à une conférence page 36 .

Utilisation de Joindre

(uniquement sur les téléphones SCCP.)

La fonction Joindre permet de combiner plusieurs appels existants afin de créer une conférence à laquelle vous participez.

Pour..	Procédez comme suit :
Créer une conférence en joignant des appels existants passés sur une même ligne téléphonique	<ol style="list-style-type: none">1. Depuis un appel actif, surlignez un autre appel à inclure dans la conférence, puis appuyez sur Sélect. Les appels sélectionnés affichent l'icône <input checked="" type="checkbox"/>.2. Répétez cette étape pour chacun des appels à ajouter.3. Appuyez sur Joindre. (Il se peut que vous deviez au préalable appuyer sur la touche dynamique autres.)

Pour...	Procédez comme suit :
Créer une conférence en joignant des appels existants passés sur plusieurs lignes téléphoniques	<p>1. Dans un appel actif, appuyez sur Joindre. (Il se peut que vous deviez au préalable appuyer sur la touche dynamique autres.)</p> <p>2. Appuyez sur le bouton de ligne vert clignotant  pour les appels que vous voulez inclure à la conférence.</p> <p>L'un des événements suivants se produit :</p> <ul style="list-style-type: none"> • Les appels sont joints. • Une fenêtre s'ouvre sur l'écran du téléphone ; celle-ci vous permet de sélectionner les appels à joindre. Mettez les appels en surbrillance. Appuyez ensuite sur Sélectionner, puis sur Joindre pour terminer l'opération. <p>Remarque Si votre téléphone ne prend pas en charge la fonction Joindre dans le cas d'appels sur plusieurs lignes, transférez les appels vers une ligne unique. Vous pourrez alors utiliser la fonction Joindre.</p>
Joindre deux conférences existantes	<p>Utilisez les touches dynamiques Joindre ou TrnsDir.</p> <p>Vérifiez auprès de votre administrateur système que vous disposez de cette fonction.</p>
Afficher la liste des participants ou supprimer des participants	<p>Reportez-vous à Affichage ou suppression de participants à une conférence page 36.</p>

Utilisation de InsConf

Vous pouvez créer une conférence à l'aide de InsConf et vous ajouter à un appel sur une ligne partagée.

Pour...	Procédez comme suit :
Créer une conférence téléphonique en se connectant par insertion à un appel sur une ligne partagée	<p>Appuyez sur le bouton de ligne correspondant à la ligne partagée.</p> <p>Dans certains cas, vous devez mettre l'appel en surbrillance et appuyer sur InsConf pour terminer l'opération.</p> <p>Pour plus d'informations, reportez-vous à Utilisation de l'insertion pour vous ajouter à un appel sur une ligne partagée page 44.</p>
Afficher la liste des participants ou supprimer des participants	<p>Reportez-vous à Affichage ou suppression de participants à une conférence page 36.</p>

Utilisation de la fonction Mul-conf

La conférence téléphonique Mul-conf permet de démarrer une conférence ou de s'y connecter en composant son numéro.





Pour...	Procédez comme suit :
Démarrer une conférence Mul-conf	<ol style="list-style-type: none">1. Demandez à votre administrateur système un numéro de téléphone Mul-conf.2. Communiquez ce numéro à tous les participants.3. Lorsque vous êtes prêt à lancer la conférence, décrochez pour obtenir une tonalité, puis appuyez sur MulConf.4. Composez le numéro de la conférence Mul-conf. <p>Les participants peuvent à présent rejoindre la conférence en composant le numéro correspondant.</p> <p>Remarque Les participants entendent une tonalité occupé s'ils composent le numéro de la conférence avant que l'organisateur ne soit lui-même connecté. Dans ce cas, ils doivent rappeler.</p>
Rejoindre une conférence Mul-conf	<p>Composez le numéro de la conférence Mul-conf (que vous a communiqué l'organisateur de la conférence).</p> <p>Remarque Vous entendez une tonalité occupé si vous composez le numéro de la conférence avant que l'organisateur ne soit connecté. Dans ce cas, rappelez ultérieurement.</p>
Mettre fin à une conférence Mul-conf	<p>Tous les participants doivent raccrocher.</p> <p>La conférence ne s'arrête pas automatiquement lorsque l'organisateur se déconnecte.</p>

Conseil

Si vous composez le numéro d'une conférence Mul-conf depuis un téléphone non sécurisé, celui-ci affiche Périphérique non autorisé. Pour plus d'informations, reportez-vous à [Émission et réception d'appels sécurisés](#) page 47.

Affichage ou suppression de participants à une conférence

Lors d'une conférence standard (ad hoc), vous pouvez afficher la liste des participants et supprimer des participants.

Afficher la liste des participants à une conférence	Appuyez sur ListConf ou sur Liste de conférence . Les participants sont affichés dans l'ordre dans lequel ils ont rejoint la conférence, les derniers à la rejoindre apparaissant en tête de liste.
Mettre à jour la liste des participants à une conférence	Lorsque la liste des participants à la conférence est affichée, appuyez sur MàJ .
Savoir qui a organisé la conférence	Lorsque la liste des participants à la conférence est affichée, recherchez le participant qui apparaît au bas de la liste, avec un astérisque (*) en regard de son nom.
Exclure un participant de la conférence	Affichez la liste, mettez le nom du participant en surbrillance, puis appuyez sur Suppr .
Abandonner le dernier interlocuteur à avoir rejoint la conférence	Lorsque la liste des participants à la conférence est affichée, appuyez sur SupDerA ou Supprimer le dernier participant .
Vérifier si une conférence téléphonique est sécurisée	Recherchez l'icône  ou  après Conférence, sur l'écran du téléphone.
Vérifier qu'un participant appelle depuis un téléphone sécurisé	Recherchez l'icône  ou  à côté du nom du participant sur l'écran du téléphone.
Ajouter d'autres participants	Reportez-vous à Utilisation des conférences page 33 .

Établissement d'une conférence téléphonique Mul-conf ou participation à celle-ci

La conférence téléphonique Mul-conf permet de démarrer une conférence ou de s'y connecter en composant son numéro.

Pour..	Procédez comme suit :
Démarrer une conférence Mul-conf	<ol style="list-style-type: none">1. Demandez à votre administrateur système un numéro de téléphone Mul-conf.2. Communiquez ce numéro à tous les participants.3. Lorsque vous êtes prêt à lancer la conférence, décrochez pour obtenir une tonalité, puis appuyez sur MulConf.4. Composez le numéro de la conférence Mul-conf. Les participants peuvent à présent rejoindre la conférence en composant le numéro correspondant. <p>Remarque Les participants entendent une tonalité occupé s'ils composent le numéro de la conférence avant que l'organisateur ne soit lui-même connecté. Dans ce cas, ils doivent rappeler.</p>
Rejoindre une conférence Mul-conf	<p>Composez le numéro de la conférence Mul-conf (que vous a communiqué l'organisateur de la conférence).</p> <p>Remarque Vous entendez une tonalité occupé si vous composez le numéro de la conférence avant que l'organisateur ne soit connecté. Dans ce cas, rappelez ultérieurement.</p>
Mettre fin à une conférence Mul-conf	<p>Tous les participants doivent raccrocher.</p> <p>La conférence ne s'arrête pas automatiquement lorsque l'organisateur se déconnecte.</p>

Conseil

Si vous composez le numéro d'une conférence Mul-conf depuis un téléphone non sécurisé, celui-ci affiche Périphérique non autorisé. Pour plus d'informations, reportez-vous à [Émission et réception d'appels sécurisés](#) page 47.

Passer ou recevoir des appels intercom

Vous pouvez passer un appel intercom à destination d'un téléphone qui répond alors automatiquement à l'appel en mode haut-parleur et coupure micro. L'appel intercom unidirectionnel permet d'envoyer un message court au destinataire. S'il utilise le combiné ou le casque, il y entend le message. Si le destinataire a déjà un appel en cours, celui-ci continue simultanément.

Le destinataire de l'appel reçoit une tonalité d'alerte intercom et dispose des possibilités suivantes :



- Écouter l'appelant, son microphone étant coupé (il peut écouter l'appelant, mais celui-ci ne peut pas l'entendre).
- Mettre fin à l'appel intercom en appuyant sur la touche dynamique FinApp. après avoir sélectionné l'appel intercom. Cette option permet de ne pas écouter le message.
- Parler à l'appelant à l'aide du bouton intercom actif en mode combiné, via le casque ou le haut-parleur. L'appel intercom devient une connexion bidirectionnelle permettant de communiquer avec l'appelant.

Lorsque vous utilisez la fonction intercom, n'oubliez pas les points suivants :

- Les lignes intercom ne sont reliées qu'entre elles.
- Une seule ligne est utilisable à la fois.
- Vous ne pouvez ni recevoir ni émettre d'appel intercom si votre appel actif est surveillé ou enregistré.
- Vous ne pouvez pas mettre un appel intercom en attente.



Remarque Si vous vous connectez à votre téléphone de bureau tous les jours à l'aide de votre profil de mobilité de poste, vérifiez que votre administrateur système a configuré votre profil de mobilité de poste en y incluant la fonction intercom.

Pour...	Procédez comme suit :
Passer un appel intercom vers une cible intercom préconfigurée	Appuyez sur  (ligne cible intercom) et commencez à parler lorsque vous entendez la tonalité d'alerte intercom.
Passer un appel intercom vers un numéro intercom	Appuyez sur  (ligne intercom). Entrez le numéro intercom ou appuyez sur le numéro abrégé cible. Lorsque vous entendez la tonalité d'alerte intercom, commencez à parler.
Recevoir un appel intercom	Lorsque vous entendez la tonalité d'alerte intercom, vous pouvez traiter l'appel de l'une des manières suivantes : <ul style="list-style-type: none">• Écouter le message par voie audio unidirectionnelle.• Parlez à l'appelant en appuyant sur  (ligne intercom active).• Appuyer sur FinApp. après avoir sélectionné l'appel intercom.

Gestion avancée des appels

Les tâches de gestion avancée des appels comprennent des fonctions spéciales que votre administrateur système peut configurer sur votre téléphone, en fonction de vos besoins en matière de gestion des appels et de votre environnement de travail.

Numérotation abrégée

La numérotation abrégée permet de saisir un code, d'appuyer sur un bouton ou de sélectionner un élément de l'écran du téléphone pour passer un appel. Selon sa configuration, votre téléphone peut prendre en charge plusieurs fonctions de numérotation abrégée :

- Boutons de numérotation abrégée
- Composition d'un code
- Codes de carnet d'adresses personnel



Remarque

- Pour configurer des touches de numérotation abrégée et la numérotation abrégée, vous devez accéder aux pages Web Options utilisateur. Reportez-vous à [Accès à vos pages Web Options utilisateur page 66](#).
 - Pour configurer des numéros abrégés, vous devez accéder à la fonction de répertoire personnel. Reportez-vous à [Utilisation du répertoire personnel sur le téléphone page 62](#).
 - Votre administrateur système peut également configurer des fonctions de numérotation abrégée à votre attention.
-

Pour...	Procédez comme suit :
Utiliser des boutons de numérotation abrégée	<ol style="list-style-type: none">1. Configurez les touches de numérotation abrégée. Reportez-vous à la section “Configuration de numéros abrégés sur le Web” à la page 69.2. Pour passer un appel, appuyez sur  (bouton de numérotation abrégée). <p>Remarque Si votre téléphone prend en charge la fonction de numérotation abrégée d'affichage de ligne occupée (FLO), vous pouvez savoir si le numéro abrégé est occupé avant de le composer. Reportez-vous à Utilisation de FLO pour déterminer l'état d'une ligne page 46.</p>

Pour...	Procédez comme suit :
Utiliser un code à composer	<ol style="list-style-type: none"> 1. Configurez des codes de numérotation abrégée. Reportez-vous à Configuration de numéros abrégés sur le Web page 69. 2. Pour passer un appel, saisissez le code de numérotation abrégée correspondant, puis appuyez sur NumAbr.
Utiliser un code de carnet d'adresses personnel	<ol style="list-style-type: none"> 1. Créez une entrée du carnet d'adresses personnel et affectez-lui un code de numérotation abrégée. Reportez-vous à Utilisation du répertoire personnel sur le Web page 67. 2. Pour passer un appel, accédez au service de numérotation abrégée de votre téléphone. Reportez-vous à Utilisation du répertoire personnel sur le téléphone page 62.

Interception d'un appel redirigé sur votre téléphone

Grâce à l'interception d'appels, vous pouvez répondre à un appel en sonnerie sur le téléphone d'un collègue en le redirigeant vers votre appareil. Cette fonction peut être utile si vous êtes plusieurs à gérer les appels.

Pour...	Procédez comme suit...
Répondre à un appel qui est en sonnerie sur un autre poste faisant partie de votre groupe de prise d'appel	<ol style="list-style-type: none"> 1. Procédez comme suit : <ul style="list-style-type: none"> • Si le bouton ou la touche dynamique Intrcpt est disponible, appuyez dessus. • Dans le cas contraire, décrochez le combiné pour afficher Intrcpt, puis appuyez dessus. <p>Si votre téléphone prend en charge l'interception automatique des appels, vous êtes connecté à l'appel.</p> 2. Si le téléphone sonne, appuyez sur Répond. pour vous connecter à l'appel.
Répondre à un appel en sonnerie sur un autre poste qui ne fait pas partie de votre groupe	<ol style="list-style-type: none"> 1. Procédez comme suit : <ul style="list-style-type: none"> • Si la touche dynamique GrpIntr ou le bouton Interception d'appels de groupe est disponible, appuyez dessus. • Dans le cas contraire, décrochez le combiné pour afficher GrpIntr, puis appuyez dessus. 2. Saisissez le code du groupe de prise d'appel. <p>Si votre téléphone prend en charge l'interception automatique des appels, vous êtes connecté à l'appel.</p> 3. Si le téléphone sonne, appuyez sur Répond. pour vous connecter à l'appel.

Pour...	Procédez comme suit...
Prendre un appel en sonnerie sur un autre poste de votre groupe ou sur celui d'un groupe associé	<ol style="list-style-type: none"> 1. Procédez comme suit : <ul style="list-style-type: none"> • Si la touche dynamique AGrpIntr ou le bouton Autre groupe de prise d'appel est disponible, appuyez dessus. • Dans le cas contraire, décrochez le combiné pour afficher AGrpIntr, puis appuyez dessus. <p>Si votre téléphone prend en charge l'interception automatique des appels, vous êtes connecté à l'appel.</p> 2. Si le téléphone sonne, appuyez sur Répond. pour vous connecter à l'appel.







Conseils

- Selon la configuration du téléphone, vous pouvez recevoir un signal sonore et/ou visuel à propos d'un appel vers votre groupe de prise d'appel.
- En appuyant sur **Intrcpt/GrpIntr** ou **Interception d'appels de groupe**, vous prenez l'appel en sonnerie le plus long.
- En appuyant sur **AGrpIntr** ou sur **Autre groupe de prise d'appel**, vous prenez l'appel du groupe de niveau de priorité supérieur.
- Si vous avez plusieurs lignes et ne souhaitez pas prendre l'appel sur votre ligne principale, appuyez sur le bouton  de la ligne souhaitée, puis sur un bouton ou une touche dynamique d'interception d'appel.

Stockage et récupération d'appels parqués

Si vous souhaitez stocker un appel, vous pouvez le parquer pour qu'il soit récupérable (par vous ou par un tiers) sur un autre téléphone du système Cisco Unified Communications Manager (par exemple, le téléphone du bureau d'un collègue ou celui d'une salle de conférence). Vous pouvez parquer un appel en utilisant les méthodes suivantes.

- **Parcage d'appels** : appuyez sur la touche dynamique **Parquer** pour stocker l'appel. Le téléphone affiche le numéro de parcage où le système a stocké l'appel. Vous devez enregistrer ce numéro et utiliser le même pour récupérer l'appel.
- **Parcage d'appels dirigés** : utilisez la touche dynamique **Transférer** pour diriger l'appel vers un numéro de parcage disponible (abrégé ou non). Pour récupérer ensuite l'appel, composez le préfixe de récupération du parcage, puis le numéro (abrégé ou non).
Le bouton de parcage d'appel dirigé permet de composer le numéro abrégé correspondant et d'en déterminer la disponibilité.

Pour..	Procédez comme suit :
Stocker un appel actif à l'aide de la fonction de parcage d'appels	<ol style="list-style-type: none"> <li data-bbox="370 232 1213 321">1. Au cours d'un appel, appuyez sur Parquer. (Il se peut que vous deviez au préalable appuyer sur la touche dynamique autres pour accéder à Parquer.) <li data-bbox="370 329 1213 370">2. Notez le numéro de parcage affiché à l'écran du téléphone. <li data-bbox="370 378 1213 410">3. Raccrochez.
Récupérer un appel parqué	Saisissez le numéro de parcage sur un téléphone IP Cisco Unified du réseau pour vous connecter à l'appel.
Diriger et stocker un appel actif vers un numéro de parcage d'appels dirigés	<ol style="list-style-type: none"> <li data-bbox="370 492 1213 524">1. Au cours d'un appel, appuyez sur Trnsfer. <li data-bbox="370 532 1213 703">2. Pour composer le numéro abrégé, appuyez sur le bouton de parcage d'appel dirigé  associé à l'icône de disponibilité . Lorsque le bouton de parcage d'appel dirigé  accompagné de l'icône de non-disponibilité  clignote, le numéro correspondant n'est pas accessible. <li data-bbox="370 711 1213 735">3. Appuyez de nouveau sur Trnsfer pour valider le stockage de l'appel.
Récupérer un appel parqué depuis un numéro de parcage d'appels dirigés	Depuis un téléphone IP Cisco Unified de votre réseau, saisissez le préfixe de récupération et le numéro de parcage d'appel dirigé. Autre possibilité : après avoir entré le préfixe, appuyez sur  (voyant clignotant) avec  pour prendre l'appel.

Conseils

- Vous disposez d'un délai limité pour récupérer l'appel parqué avant qu'il ne recommence à sonner sur le poste auquel il était destiné à l'origine. Contactez votre administrateur système pour en savoir plus.
- L'administrateur système peut affecter des fonctions de parcage d'appel dirigé aux boutons de ligne disponibles sur le téléphone IP Cisco Unified modèle 7965G disposant du module d'extension Cisco Unified IP Phone 7914 (le modèle 7945G ne prend pas en charge ce modèle d'extension).
- Vous pouvez composer des numéros de parcage d'appels dirigés si vous n'avez pas de boutons de parcage d'appels dirigés sur le téléphone. Toutefois, vous ne pourrez pas afficher l'état du numéro de parcage d'appels dirigés.

Déconnexion de groupes de recherche

Si votre entreprise reçoit un grand nombre d'appels entrants, vous pouvez être membre d'un groupe de recherche. Un groupe de recherche inclut une série de numéros de répertoire partageant la charge des appels entrants. Lorsque le premier numéro de répertoire du groupe de recherche est occupé, le système recherche le numéro de répertoire suivant disponible dans le groupe et dirige les appels vers ce téléphone.

Lorsque vous vous éloignez du téléphone, vous pouvez vous déconnecter des groupes de recherche pour que le téléphone ne sonne pas.

Pour...	Procédez comme suit :
Vous déconnecter des groupes de recherche pour bloquer temporairement les appels des groupes de recherche	Appuyez sur Groupmt ou sur Groupe de recherche . L'écran du téléphone affiche Déconnecté du grpe rech.
Vous connecter pour recevoir des appels des groupes de recherche	Appuyez sur Groupmt ou sur Groupe de recherche . Lorsque vous êtes connecté, le bouton Groupe de recherche  est allumé.

Conseil

Vous déconnecter des groupes de recherche n'empêche pas les appels d'autres groupes de sonner sur votre téléphone.

Utilisation d'une ligne partagée

Votre administrateur système peut vous demander d'utiliser une ligne partagée si vous :

- disposez de plusieurs téléphones et souhaitez avoir le même numéro pour tous ;
- partagez des tâches de gestion d'appels avec des collègues ;
- gérez des appels pour le compte d'un manager.

Présentation des lignes partagées

Icône Utilisé à distance

L'icône Utilisé à distance  s'affiche lorsqu'un appel est en cours sur un autre téléphone avec lequel vous partagez la ligne. Vous pouvez passer et recevoir des appels normalement sur une ligne partagée, même si l'icône Utilisé à distance s'affiche.

Partage des informations sur les appels et insertion

Les téléphones qui partagent une ligne affichent des informations concernant les appels passés et reçus sur la ligne partagée. Ces informations peuvent inclure l’ID de l’appelant et la durée de l’appel. (pour connaître les cas d’exception, reportez-vous à [Confidentialité](#)).

Lorsque les informations relatives aux appels sont visibles, vous et les collègues qui partagent la ligne pouvez vous joindre à des appels à l’aide de la fonction **Insert** ou **InsConf**. Reportez-vous à [Utilisation de l’insertion pour vous ajouter à un appel sur une ligne partagée page 44](#).

Confidentialité

Activez la fonction de confidentialité pour empêcher les collègues membres de votre ligne partagée d’afficher les informations sur vos appels. Ainsi, ils ne peuvent pas se connecter à vos appels. Reportez-vous à [Procédure permettant d’empêcher d’autres personnes d’afficher un appel sur une ligne partagée ou de s’y joindre page 46](#).



Remarque

Le nombre maximum d’appels pris en charge sur une ligne partagée varie selon les téléphones.

Utilisation de l’insertion pour vous ajouter à un appel sur une ligne partagée

Vous pouvez utiliser les fonctions d’insertion (InsConf ou Inser.) pour vous ajouter à des appels sur votre ligne partagée. (Les appels ne doivent pas être confidentiels. Reportez-vous à [Utilisation d’une ligne partagée page 43](#).)

Présentation des fonctions d’insertion

InsConf et Inser.

Selon la configuration de votre téléphone, vous pouvez vous connecter à un appel sur une ligne partagée à l’aide de la fonction InsConf ou Inser.

- InsConf transforme l’appel en conférence téléphonique standard et permet ainsi d’ajouter de nouveaux participants. (Reportez-vous à [Établissement de conférences téléphoniques page 32](#) pour plus d’informations sur les conférences standard.)
- Inser. permet de vous ajouter à l’appel mais ne le transforme pas en conférence téléphonique et ne permet pas d’y ajouter de nouveaux participants.



Insertion directe ou différée

L'administrateur système détermine si la fonction d'insertion de votre téléphone (InsConf ou Inser) doit être directe ou différée.

- La fonction d'insertion directe permet de vous ajouter à un appel en appuyant sur un simple bouton de ligne.
- La fonction d'insertion différée permet d'afficher les informations concernant un appel avant de vous y ajouter.

Utilisation des fonctions d'insertion

Le tableau ci-dessous explique comment utiliser les fonctions d'insertion pour vous ajouter à un appel sur une ligne partagée.







Pour...	Procédez comme suit :
Savoir si la ligne partagée est en cours d'utilisation	Recherchez l'icône Utilisé à distance  en regard d'un bouton de ligne rouge  .
Vous ajouter à un appel sur une ligne partagée	Appuyez sur le bouton de ligne rouge  correspondant à la ligne partagée. L'un des événements suivants se produit : <ul style="list-style-type: none">• Vous êtes ajouté à l'appel.• Une fenêtre s'ouvre sur l'écran du téléphone ; celle-ci vous permet de sélectionner les appels à joindre. Appuyez sur Insert ou InsConf pour faire votre sélection. (Il se peut que vous deviez appuyer sur la touche dynamique Autres pour accéder à l'option Insert ou InsConf.)
Afficher la liste des participants à la conférence (si vous avez utilisé InsConf)	Reportez-vous à Affichage ou suppression de participants à une conférence page 36 .

Conseils

- Lorsque vous vous insérez à un appel, les autres participants entendent un bip annonçant votre présence. Avec InsConf, les autres participants entendent une courte interruption audio, et l'écran du téléphone change pour afficher les détails de la conférence.
- Si la fonction Confidentialité est activée sur un téléphone qui utilise la ligne partagée, les informations concernant l'appel et les touches dynamiques d'insertion n'apparaissent pas sur les autres téléphones qui partagent la ligne.
- Lorsque vous vous connectez à un appel à l'aide de la touche Insert, vous en serez déconnecté s'il est mis en attente, transféré ou transformé en conférence téléphonique.

Procédure permettant d'empêcher d'autres personnes d'afficher un appel sur une ligne partagée ou de s'y joindre

Si vous partagez une ligne téléphonique, vous pouvez utiliser la fonctionnalité de confidentialité pour empêcher les personnes qui partagent votre ligne d'afficher vos appels ou de s'y insérer.







Pour...	Procédez comme suit :
Empêcher d'autres personnes d'afficher vos appels sur une ligne partagée ou de s'y insérer	<ol style="list-style-type: none">1. Appuyez sur Confidentiel(le) .2. Pour vérifier que la fonction de confidentialité est activée, recherchez l'icône correspondante  en regard d'un bouton de ligne orange .
Autoriser les autres personnes à afficher vos appels sur une ligne partagée ou à s'y insérer	<ol style="list-style-type: none">1. Appuyez sur Confidentiel(le) .2. Pour vérifier que la fonction de confidentialité est désactivée, vérifiez la présence de l'icône de la fonction désactivée  en regard d'un bouton de ligne éteint .





Conseils

- Si vous partagez la ligne avec un téléphone dont la fonction de confidentialité est activée, vous pouvez passer et recevoir des appels normalement sur la ligne partagée.
- La fonction de confidentialité s'applique à toutes les lignes partagées de votre téléphone. Par conséquent, si vous avez plusieurs lignes partagées sur votre téléphone et que la fonction Confidentialité est activée, vos collègues ne peuvent pas afficher les appels sur vos lignes partagées, ni s'y connecter.

Utilisation de FLO pour déterminer l'état d'une ligne

Selon la configuration, vous pouvez utiliser la fonction d'affichage de ligne occupée (FLO) pour déterminer l'état d'une ligne téléphonique associée à un bouton de numérotation abrégée, un journal d'appels ou une entrée de répertoire sur votre téléphone. Vous pouvez passer un appel sur cette ligne, quel que soit l'état de la fonction FLO. Cette fonction n'interdit pas la composition.

Pour...	Procédez comme suit...
Afficher l'état d'une ligne de numérotation abrégée	Recherchez l'un des indicateurs suivants en regard du numéro de la ligne : <ul style="list-style-type: none"> +  La ligne est en cours d'utilisation. +  La ligne est inactive. L'indicateur FLO n'est pas disponible pour cette ligne. +  La ligne est en mode Ne pas déranger.



Pour...	Procédez comme suit...
Consulter l'état d'une ligne figurant dans un journal d'appels ou un répertoire	Recherchez l'un des indicateurs suivants en regard du numéro de la ligne : <ul style="list-style-type: none">  La ligne est en cours d'utilisation.  La ligne est inactive.  L'indicateur FLO n'est pas disponible pour cette ligne.  La ligne est en mode Ne pas déranger.

Émission et réception d'appels sécurisés

Selon la configuration de votre système téléphonique choisie par l'administrateur système, votre téléphone peut prendre en charge la fonction d'émission et de réception d'appels sécurisés.

Votre téléphone peut prendre en charge les types d'appels suivants.

- Appel *authentifié* : l'identité de tous les téléphones participant à l'appel a été vérifiée.
- Appel *chiffré* : le téléphone reçoit et transmet des données audio chiffrées (votre conversation) sur le réseau IP Cisco. Les appels chiffrés sont également authentifiés.
- Appel *non sécurisé* : au moins un des téléphones participant à l'appel ou la connexion ne prend pas en charge ces fonctions de sécurité, ou il n'est pas possible de vérifier l'identité des propriétaires des téléphones.

Pour...	Procédez comme suit...
Contrôler le niveau de sécurité d'un appel ou d'une conférence	Regardez si l'une des icônes de sécurité suivantes apparaît en haut à droite de la zone d'activité des appels, en regard de l'indicateur de durée d'appel : <ul style="list-style-type: none">  Appel ou conférence authentifié(e)  Appel ou conférence chiffré(e)  Appel ou conférence non sécurisé(e)
Déterminer s'il est possible de passer des appels sécurisés au sein de votre société	Contactez votre administrateur système.



Remarque Des interactions, des restrictions et des limites affectent l'exécution des fonctions de sécurité de votre téléphone. Pour en savoir plus, contactez votre administrateur système.

Suivi des appels suspects

(uniquement sur les téléphones SCCP.)

Si vous faites l'objet d'appels suspects ou malveillants, votre administrateur système peut ajouter la fonction d'identification des appels malveillants (IDAM) à votre téléphone. Cette fonction permet d'identifier un appel actif comme suspect, ce qui lance une série de messages automatiques de suivi et de notification.

Pour...	Procédez comme suit :
Informez votre administrateur système d'un appel suspect ou malveillant	Appuyez sur IDAM ou sur l'option Identification d'appel malveillant . Vous entendez une tonalité et le message « IDAM réussie » s'affiche sur votre téléphone.

Donner la priorité aux appels critiques





(uniquement sur les téléphones SCCP.)

Dans certains environnements spécialisés, tels que les bureaux de l'Armée ou de l'État, il se peut que vous ayez besoin de passer et de recevoir des appels urgents ou critiques. Si vous avez besoin de ce traitement spécialisé des appels, votre administrateur système peut ajouter une fonction de préséance et de préemption à plusieurs niveaux (MLPP) sur votre téléphone.

Gardez ces définitions à l'esprit :

- La *préséance* indique la priorité associée à un appel.
- La *préemption* est le processus qui permet de mettre fin à un appel en cours dont la priorité est inférieure et, parallèlement, d'accepter un appel de priorité supérieure qui est envoyé vers votre téléphone.

Si vous...	Procédez comme suit...
Souhaitez pouvoir choisir le niveau de priorité (préséance) d'un appel sortant	Contactez votre administrateur système pour obtenir la liste des numéros de préséance correspondant aux appels.
Souhaitez passer un appel prioritaire (qui a la préséance)	Saisissez le numéro d'accès MLPP (que vous a fourni votre administrateur système), puis le numéro de téléphone.
Entendez une sonnerie différente (plus rapide que d'habitude) ou une tonalité d'attente spéciale	Vous recevez un appel prioritaire (qui a la préséance). Une icône MLPP s'affiche sur l'écran de votre téléphone pour indiquer le niveau de priorité de l'appel.



Si vous...	Procédez comme suit...
Souhaitez afficher le niveau de priorité d'un appel	<p>Recherchez l'icône MLPP sur l'écran de votre téléphone :</p> <ul style="list-style-type: none">  Appel prioritaire  Appel d'importance moyenne (immédiat)  Appel très important (rapide)  Appel de la plus haute importance (suppression rapide) ou appel prioritaire <p>Les appels les plus importants s'affichent en haut de la liste des appels. Si aucune icône MLPP n'apparaît, l'appel est un appel normal (routine).</p>
Entendez une tonalité continue qui interrompt votre appel	Cela signifie que vous ou votre interlocuteur recevez un appel qui est prioritaire sur l'appel en cours. Raccrochez immédiatement pour permettre à l'appel plus important de sonner sur votre téléphone.

Conseils

- Lorsque vous passez ou recevez un appel compatible MLPP, vous entendez une sonnerie et une tonalité d'attente spéciales, différentes des sonnerie et tonalité standard.
- Si vous saisissez un numéro d'accès MLPP incorrect, un message vocal vous en avertit.
- Un appel MLPP reste prioritaire lorsque vous :
 - le mettez en attente ;
 - le transférez ;
 - l'ajoutez à une conférence à trois ;
 - y répondez par interception.
- MLPP est prioritaire sur NPD.

Utilisation de la fonction de mobilité de poste de Cisco

La fonctionnalité de mobilité de poste de Cisco (EM) permet de configurer temporairement un téléphone IP Cisco Unified comme étant le vôtre. Lorsque vous vous connectez à EM, le téléphone adopte votre profil utilisateur, vos lignes téléphoniques, fonctions, services établis et paramètres Web. Seul l'administrateur système peut configurer la mobilité de poste.

Pour...	Procédez comme suit :
Vous connecter au service EM	<ol style="list-style-type: none">1. Sélectionnez  > Service de mobilité de poste (le nom de la fonction peut varier).2. Saisissez votre ID utilisateur et votre PIN (fournis par votre administrateur système).3. Si vous y êtes invité, sélectionnez un profil de périphérique.
Vous déconnecter du service EM	<ol style="list-style-type: none">1. Sélectionnez  > Service de mobilité de poste (le nom de la fonction peut varier).2. Lorsque vous êtes invité à vous déconnecter, appuyez sur Oui.

Conseils

- Vous êtes automatiquement déconnecté de la mobilité de poste au bout d'un certain temps. C'est l'administrateur système qui détermine ce délai.
- Les modifications que vous apportez à votre profil de mobilité de poste dans les pages Web Options utilisateur sont prises en compte immédiatement si vous êtes connecté à la fonction de mobilité de poste. Sinon, elles ne seront prises en compte qu'à votre prochaine connexion.
- Les modifications que vous apportez à votre téléphone dans les pages Web Options utilisateur sont prises en compte immédiatement si vous vous déconnectez. Sinon, elles ne seront prises en compte qu'à votre prochaine déconnexion.
- Les paramètres locaux réglables sur le téléphone ne sont pas enregistrés dans votre profil de mobilité de poste.

Gestion des appels professionnels à l'aide d'un seul numéro de téléphone

Lorsque les fonctions de connexion et d'accès vocal mobiles sont installées, vous pouvez utiliser votre téléphone portable pour gérer les appels associés au numéro de votre téléphone de bureau. Un *téléphone intelligent* est un mobile doté des fonctions d'un PC (navigateur Web, e-mail, carnet d'adresses, agenda, etc.).

Pour..	Procédez comme suit :
Configurer la connexion mobile	Utilisez les pages Web Options utilisateur pour configurer les destinations distantes et créer des listes d'accès destinées à autoriser ou à bloquer les appels depuis des numéros spécifiques. Reportez-vous à Configuration des téléphones et des listes d'accès pour la connexion mobile page 74 .
Répondre à un appel sur votre téléphone portable	Reportez-vous à Prise d'appel page 22 .
Faire basculer un appel en cours entre votre téléphone de bureau et un téléphone portable	Reportez-vous à Transfert d'un appel en cours vers un autre téléphone page 27 .
Mettre en attente un appel pris sur un téléphone intelligent	<ol style="list-style-type: none">1. Sur le téléphone intelligent, appuyez sur la touche dynamique <i>d'attente d'appel professionnel</i> (le nom de la fonction peut varier). Votre interlocuteur est mis en attente.2. Sur le téléphone intelligent, appuyez sur la touche dynamique <i>Reprise</i> (le nom de la fonction peut varier). Reportez-vous à Transfert d'un appel en cours vers un autre téléphone page 27.
Transférer vers un autre numéro un appel pris sur un téléphone intelligent	<ol style="list-style-type: none">1. Sur le téléphone intelligent, appuyez sur la touche dynamique de <i>transfert d'appel professionnel</i> (le nom de la fonction peut varier).2. Composez le code d'accès de votre entreprise destiné à transférer les appels et ainsi à effectuer un nouvel appel. Votre interlocuteur est mis en attente.3. Appuyez sur la touche dynamique de <i>transfert d'appel professionnel</i> pour effectuer le transfert.









Pour...	Procédez comme suit :
Établir une conférence téléphonique depuis un appel pris sur un téléphone intelligent	<ol style="list-style-type: none"> 1. Sur le téléphone intelligent, appuyez sur la touche dynamique de <i>conférence professionnelle</i> (le nom de la fonction peut varier). 2. Composez le code d'accès d'entreprise destiné à établir des conférences et ainsi à effectuer un nouvel appel. Votre interlocuteur est mis en attente. 3. Appuyez sur la touche dynamique de <i>conférence professionnelle</i> pour terminer la configuration et y faire participer les deux appelants.
Obtenir la fonction d'accès vocal mobile	<ol style="list-style-type: none"> 1. Composez le numéro d'accès vocal mobile qui vous a été attribué depuis n'importe quel téléphone. 2. Saisissez le numéro depuis lequel vous appelez, si vous y êtes invité, et votre PIN.
Activer la connexion mobile depuis votre téléphone portable	<ol style="list-style-type: none"> 1. Composez le numéro d'accès vocal mobile qui vous a été attribué. 2. Saisissez le numéro de votre téléphone portable, si vous y êtes invité, et votre PIN. 3. Appuyez sur 2 pour activer la connexion mobile. 4. Vous pouvez activer la connexion mobile pour tous les téléphones configurés ou pour un seul. <ul style="list-style-type: none"> - Tous les téléphones : saisissez 2. - Un seul téléphone : saisissez 1, le numéro de destination distante à ajouter, puis #.
Émettre un appel depuis votre téléphone portable	Reportez-vous à Établissement d'un appel : options supplémentaires page 20 .
Désactiver la connexion mobile depuis votre téléphone portable	<ol style="list-style-type: none"> 1. Composez le numéro d'accès vocal mobile qui vous a été attribué. 2. Saisissez le numéro de votre téléphone portable, si vous y êtes invité, et votre PIN. 3. Appuyez sur 3 pour désactiver la connexion mobile. 4. Vous pouvez désactiver la connexion mobile pour tous les téléphones configurés ou pour un seul. <ul style="list-style-type: none"> - Tous les téléphones : saisissez 2. - Un seul téléphone : saisissez 1, le numéro de destination distante à supprimer, puis #.

Conseils

- En cas d'accès vocal mobile, vous devez saisir le numéro depuis lequel vous appelez, en plus du PIN, si l'une des conditions suivantes s'applique :
 - Le numéro depuis lequel vous appelez n'est pas l'une de vos destinations distantes.
 - Le numéro est bloqué par votre opérateur ou vous (affiché comme étant inconnu).
 - Le numéro ne se présente pas exactement de la même manière dans la base de données Cisco Unified Communications Manager. Par exemple : votre numéro est le 510-666-9999 (ou 408-999-6666) mais la base de données contient 666-9999 (ou 1-408-999-6666).
- Si vous faites une erreur dans la saisie des informations demandées telles que le numéro de téléphone portable ou le PIN trois fois de suite, vous ne disposez plus de la fonction d'accès vocal mobile et vous restez bloqué pendant une certaine durée. Pour toute assistance, contactez votre administrateur système.

Utilisation du combiné, du casque et du haut-parleur

Vous pouvez utiliser votre téléphone avec un combiné, un casque ou un haut-parleur.

Pour...	Procédez comme suit :
Utiliser le combiné	Soulevez-le pour décrocher. Remettez-le en place pour raccrocher.
Utiliser un casque	<p>Appuyez sur  pour activer/désactiver le mode casque. Vous pouvez utiliser un casque avec toutes les commandes de votre téléphone, notamment  et .</p> <p>Si vous utilisez le mode réponse automatique, reportez-vous à Utilisation du mode Réponse automatique page 55.</p> <p>Si vous utilisez un casque large bande, vous devriez bénéficier d'une meilleure sensibilité audio en activant le paramètre large bande de votre téléphone (ce paramètre est désactivé par défaut). Pour accéder à ce paramètre, appuyez sur  > Préférences utilisateur > Préférences audio > Casque large bande. Si le paramètre Casque large bande apparaît en grisé, vous ne pouvez pas le modifier.</p> <p>Assurez-vous auprès de l'administrateur que votre système téléphonique est bien configuré pour le mode large bande. Si ce n'est pas le cas, vous risquez de ne pas pouvoir détecter de sensibilité audio supplémentaire, même en utilisant un casque large bande. Pour connaître les caractéristiques de votre casque, reportez-vous à la documentation qui l'accompagne ou demandez de l'aide à votre administrateur système.</p>
Utiliser le haut-parleur	<p>Appuyez sur  pour activer ou désactiver le mode haut-parleur.</p> <p>Pour composer un numéro ou prendre un appel, la plupart des actions déclenchent automatiquement le mode haut-parleur, à condition que le combiné soit raccroché et que le bouton  soit éteint.</p>
Basculer vers le mode haut-parleur ou casque au cours d'un appel (depuis le mode combiné)	Appuyez sur  ou sur  , puis raccrochez le combiné.
Passer en mode combiné au cours d'un appel (depuis le mode haut-parleur ou casque)	Soulevez le combiné (n'appuyez sur aucun bouton).



Pour...	Procédez comme suit :
Régler le volume d'un appel	<p>Appuyez sur  au cours de l'appel ou après obtention de la tonalité.</p> <p>Cette opération règle le volume du combiné, du haut-parleur ou du casque, selon le mode utilisé.</p> <p>Appuyez sur Enreg. pour que le volume soit le même lors de vos prochains appels.</p>

Acquisition d'un casque

Votre téléphone prend en charge des prises casque à 4 ou 6 fils. Pour plus d'informations sur l'achat d'un casque, reportez-vous à [Informations sur le casque page 6](#).

Utilisation du mode Réponse automatique

Lorsque la fonction Réponse automatique est activée, votre téléphone répond automatiquement aux appels entrants après quelques sonneries. Votre administrateur système doit configurer la fonction de réponse automatique de sorte qu'elle fonctionne avec votre haut-parleur ou avec votre casque. Utilisez la fonction de réponse automatique si vous recevez un grand nombre d'appels entrants.

Si vous...	Procédez comme suit :
Utilisez la fonction de réponse automatique avec un casque	<p>Même si aucun appel n'est en cours, gardez le mode casque activé. En d'autres termes, le bouton  doit rester allumé.</p> <p>Pour que le mode casque reste activé, procédez comme suit :</p> <ul style="list-style-type: none"> • Appuyez sur FinApp. pour raccrocher. • Appuyez sur NvAppel ou sur Compos. pour passer d'autres appels. <p>À condition que votre téléphone soit configuré pour utiliser la fonction Réponse automatique en mode casque, la réponse aux appels est automatique uniquement si le bouton  est allumé. Dans le cas contraire, les appels sonnent normalement et vous devez y répondre manuellement.</p>
Utilisez la fonction de réponse automatique avec le haut-parleur	<p>Laissez le combiné raccroché et gardez le mode casque inactif. En d'autres termes, le bouton  reste éteint.</p> <p>Dans le cas contraire, les appels sonnent normalement et vous devez y répondre manuellement.</p>

Conseil



En mode NPD, la fonction Réponse automatique est désactivée.

Modification des paramètres du téléphone

Vous pouvez personnaliser votre téléphone IP Cisco Unified en définissant la sonnerie, l'image d'arrière-plan et certains autres paramètres.





Personnalisation des sonneries et des indicateurs de message

Vous pouvez personnaliser la manière dont votre téléphone signale les appels entrants et les nouveaux messages vocaux. Vous pouvez également régler le volume de la sonnerie de votre téléphone.

Pour...	Procédez comme suit :
Utiliser une sonnerie différente pour chaque ligne	<ol style="list-style-type: none">1. Sélectionnez  > Préférences utilisateur > Sonneries.2. Choisissez une ligne téléphonique ou la sonnerie par défaut.3. Sélectionnez une sonnerie pour en entendre un extrait.4. Appuyez sur Sélect. et sur Enreg. pour utiliser cette sonnerie ou sur Annuler.
Modifier la séquence de la sonnerie pour chaque ligne (clignotement seulement, une sonnerie, bip seulement, etc.)	<ol style="list-style-type: none">1. Connectez-vous à vos pages Web Options utilisateur. (Reportez-vous à Accès à vos pages Web Options utilisateur page 66.)2. Accédez à vos paramètres de mode de sonnerie. (Reportez-vous à Contrôle des paramètres de ligne sur le Web page 73.) <p>Remarque Votre administrateur système devra peut-être activer ce paramètre pour que vous puissiez y accéder.</p>
Régler le volume de la sonnerie du téléphone	Appuyez sur  en mode combiné raccroché lorsque les boutons du casque et du haut-parleur sont désactivés. Le nouveau volume de la sonnerie est enregistré automatiquement.
Modifier la façon dont le témoin lumineux de votre combiné signale les messages vocaux	<ol style="list-style-type: none">1. Connectez-vous à vos pages Web Options utilisateur. (Reportez-vous à Accès à vos pages Web Options utilisateur page 66.)2. Accédez à vos paramètres d'indicateur de message. (Reportez-vous à Contrôle des paramètres de ligne sur le Web page 73.) <p>Remarque Généralement, la politique par défaut du système est d'indiquer les nouveaux messages vocaux en affichant un témoin fixe sur la bande lumineuse du combiné.</p>

Personnalisation de l'écran du téléphone

Vous avez la possibilité de modifier les paramètres de l'écran du téléphone.





Pour...	Procédez comme suit :
Modifier la luminosité de l'écran du téléphone	<ol style="list-style-type: none">1. Sélectionnez  > Préférences utilisateur > Luminosité.2. Pour procéder aux réglages, appuyez sur Haut, Bas ou .3. Appuyez sur Enreg. ou sur Annuler.
Modifier l'image d'arrière-plan	<ol style="list-style-type: none">1. Sélectionnez  > Préférences utilisateur > Images d'arrière-plan.2. Faites défiler les images disponibles, puis appuyez sur Sélect. pour en choisir une.3. Appuyez sur Aperçu pour afficher une vue plus grande de l'image d'arrière-plan.4. Appuyez sur Quitter pour retourner au menu de sélection.5. Appuyez sur Enreg. pour accepter la nouvelle image ou sur Annuler.
Modifier la langue de l'écran de votre téléphone	<ol style="list-style-type: none">1. Connectez-vous à vos pages Web Options utilisateur. (Reportez-vous à Accès à vos pages Web Options utilisateur page 66.)2. Accédez à vos paramètres utilisateur. (Reportez-vous à Contrôle des paramètres utilisateur sur le Web page 72.)
Changer le libellé de ligne	<ol style="list-style-type: none">1. Connectez-vous à vos pages Web Options utilisateur. (Reportez-vous à Accès à vos pages Web Options utilisateur page 66.)2. Accédez à vos paramètres de libellé de ligne. (Reportez-vous à Contrôle des paramètres de ligne sur le Web page 73.)
Régler le contraste du module d'extension pour téléphone IP Cisco Unified 7914 (téléphones SCCP avec module d'extension uniquement)	<ol style="list-style-type: none">1. Sélectionnez  > Préférences utilisateur > Contraste.2. Pour procéder aux réglages, appuyez sur Haut, Bas ou .3. Appuyez sur Enreg. ou sur Annuler. <p>Remarque Le téléphone IP Cisco Unified 7945G ne prend pas en charge le module d'extension pour téléphone IP Cisco Unified 7914.</p>
Désactiver l'éclairage de l'écran du téléphone	Contactez votre administrateur système pour savoir si cette option est disponible sur votre poste. Cette fonction permet de désactiver l'éclairage de l'écran du téléphone pendant une durée prédéterminée (par votre administrateur système).



Utilisation des journaux d'appels et des répertoires



Cette section explique comment utiliser les journaux d'appels et les répertoires. Le bouton Répertoires  permet d'accéder à ces fonctions.

Utilisation des journaux d'appels

Votre téléphone tient à jour des journaux d'appels. Ceux-ci contiennent des enregistrements des appels en absence, passés et reçus.

Pour...	Procédez comme suit :
Afficher vos journaux d'appels	Appuyez sur  , puis sélectionnez Appels en absence , Appels composés , ou Appels reçus . Chacun contient jusqu'à 100 enregistrements.
Afficher les détails concernant un enregistrement particulier	<ol style="list-style-type: none">1. Appuyez sur , puis sélectionnez Appels en absence, Appels composés, ou Appels reçus.2. Mettez en surbrillance l'enregistrement d'appel.3. Appuyez sur Détails. Cette opération permet d'afficher des informations, telles que le numéro de l'appelé, le numéro de l'appelant, l'heure du jour et la durée de l'appel (uniquement pour les appels passés et reçus).
Effacer l'ensemble des enregistrements d'appels de tous les journaux d'appels	Appuyez sur  , puis sur Effacer .
Effacer tous les enregistrements d'appels d'un journal d'appels en particulier	<ol style="list-style-type: none">1. Appuyez sur , puis sélectionnez Appels en absence, Appels composés, ou Appels reçus.2. Mettez en surbrillance l'enregistrement d'appel.3. Appuyez sur Effacer. (Il se peut que vous deviez au préalable appuyer sur la touche dynamique autres pour accéder à Effacer.)
Effacer un seul enregistrement d'appel	<ol style="list-style-type: none">1. Appuyez sur , puis sélectionnez Appels en absence, Appels composés, ou Appels reçus.2. Mettez en surbrillance l'enregistrement d'appel.3. Appuyez sur Supprimer.

Pour...	Procédez comme suit :
Composer un numéro à partir d'un journal d'appels (aucun autre appel n'est en cours)	<ol style="list-style-type: none"> 1. Appuyez sur , puis sélectionnez Appels en absence, Appels composés, ou Appels reçus. 2. Mettez en surbrillance l'enregistrement d'appel. <p>Remarque Si la touche dynamique Détails s'affiche, l'appel représente l'entrée principale d'une communication à plusieurs interlocuteurs. Reportez-vous ci-dessous à Conseil.</p> <ol style="list-style-type: none"> 3. Si vous devez modifier le numéro affiché, appuyez sur EditNum, puis sur << ou >>. Pour supprimer le numéro, appuyez sur EditNum puis sur Suppr. (Il se peut que vous deviez au préalable appuyer sur la touche dynamique autres pour accéder à Suppr.) 4. Décrochez pour passer l'appel.
Composer un numéro à partir d'un journal d'appels (avec un autre appel en cours)	<ol style="list-style-type: none"> 1. Appuyez sur , puis sélectionnez Appels en absence, Appels composés, ou Appels reçus. 2. Mettez en surbrillance l'enregistrement d'appel. <p>Remarque Si la touche dynamique Détails s'affiche, l'appel représente l'entrée principale d'une communication à plusieurs interlocuteurs. Reportez-vous ci-dessous à Conseil.</p> <ol style="list-style-type: none"> 3. Si vous devez modifier le numéro affiché, appuyez sur EditNum, puis sur << ou >>. Pour supprimer le numéro, appuyez sur EditNum puis sur Suppr. (Il se peut que vous deviez au préalable appuyer sur la touche dynamique autres pour accéder à Suppr.) 4. Appuyez sur Compos. 5. Choisissez une option de menu pour traiter l'appel initial. <ul style="list-style-type: none"> • Attente : met le premier appel en attente et compose le second. • Transférer : transfère le premier interlocuteur vers le second et coupe votre communication. (Appuyez de nouveau sur ce bouton après avoir composé le numéro pour que l'opération soit effectuée.) • Conférence : établit une conférence téléphonique entre tous les interlocuteurs, vous y compris. (Conférence après avoir composé le numéro pour que l'opération soit effectuée.) • FinApp. : met fin au premier appel et compose le second.
Vérifier si la ligne du journal d'appels est occupée avant de l'appeler	Recherchez les indicateurs d'affichage de ligne occupée. Reportez-vous à Utilisation de FLO pour déterminer l'état d'une ligne page 46 .

Pour...	Procédez comme suit :
Passer un appel à partir d'une entrée d'URL d'un journal d'appels (uniquement sur les téléphones SIP)	<ol style="list-style-type: none"> 1. Appuyez sur , puis sélectionnez Appels en absence, Appels composés, ou Appels reçus. 2. Mettez en surbrillance l'entrée d'URL à composer. 3. Si vous devez modifier l'entrée, appuyez sur EditNum. 4. L'icône  apparaît pour indiquer que vous pouvez commencer à modifier les caractères dans l'entrée d'URL. 5. Appuyez sur Compos.
Afficher l'historique des appels intercom	Sélectionnez  > Historique Intercom . L'historique contient le détail des 25 derniers appels intercom. Vous ne pouvez pas composer de numéro intercom depuis cet écran.

Conseil

(uniquement sur les téléphones SCCP.)

Pour afficher l'enregistrement d'appel complet d'un appel à plusieurs interlocuteurs (par exemple, d'un appel qui a été redirigé ou transféré sur votre poste), mettez en surbrillance l'enregistrement d'appel et appuyez sur **Détails**. L'enregistrement Détails affiche deux entrées pour chaque appel à plusieurs interlocuteurs en absence ou reçu. Celles-ci apparaissent dans l'ordre chronologique inverse :

- La première entrée enregistrée contient le nom ou le numéro du dernier appel à plusieurs interlocuteurs terminé, reçu sur votre téléphone.
- La seconde entrée enregistrée contient le nom ou le numéro du premier appel à plusieurs interlocuteurs terminé, reçu sur votre téléphone.



Composition depuis le répertoire

Selon la configuration de votre téléphone, celui-ci dispose peut-être de fonctions de répertoire d'entreprise et personnel.

- Répertoire d'entreprise : contacts d'entreprise auxquels vous pouvez accéder depuis votre téléphone. Il est configuré et géré par votre administrateur système.
- Le répertoire personnel est configurable et accessible depuis votre téléphone et vos pages Web Options utilisateur (le cas échéant). Le répertoire personnel comprend le carnet d'adresses personnel et les numéros abrégés :
 - Le carnet d'adresses personnel est un répertoire contenant vos contacts personnels.
 - Les numéros abrégés sont des codes affectés aux entrées du carnet d'adresses personnel et permettent de composer les numéros rapidement.

Utilisation du répertoire d'entreprise sur le téléphone

Le répertoire d'entreprise vous permet d'appeler vos collègues.

Pour...	Procédez comme suit :
Composer un numéro à partir d'un répertoire d'entreprise (aucun autre appel n'est en cours)	<ol style="list-style-type: none">1. Sélectionnez  > Répertoire d'entreprise (le nom exact de la fonction peut varier).2. Saisissez un nom complet ou partiel à l'aide du clavier, puis appuyez sur Recher.3. Pour composer un numéro, sélectionnez ou recherchez une entrée dans la liste, puis décrochez le téléphone.
Composer un numéro à partir d'un répertoire d'entreprise (en étant connecté à un autre appel)	<ol style="list-style-type: none">1. Sélectionnez  > Répertoire d'entreprise (le nom exact de la fonction peut varier).2. Saisissez un nom complet ou partiel à l'aide du clavier, puis appuyez sur Recher.3. Faites défiler la liste jusqu'au numéro souhaité, puis appuyez sur Compos.4. Choisissez une option de menu pour traiter l'appel initial.<ul style="list-style-type: none">• Attente : met le premier appel en attente et compose le second.• Transférer : transfère le premier interlocuteur vers le second et coupe votre communication. (Appuyez de nouveau sur ce bouton après avoir composé le numéro pour que l'opération soit effectuée.)• Conférence : établit une conférence téléphonique entre tous les interlocuteurs, vous y compris. (Appuyez de nouveau dessus ou sur Conférence après avoir composé le numéro pour que l'opération soit effectuée.)• FinApp. : met fin au premier appel et compose le second.
Vérifier si la ligne de téléphone du répertoire est occupée	Recherchez les indicateurs d'affichage de ligne occupée (BLF). Reportez-vous à Utilisation de FLO pour déterminer l'état d'une ligne page 46 .

Conseil



Utilisez le pavé numérique pour saisir des caractères sur l'écran du téléphone.

Utilisez le bouton de navigation de votre téléphone pour passer d'un champ de saisie à un autre.

Utilisation du répertoire personnel sur le téléphone

L'ensemble de fonctions du répertoire personnel comprend le carnet d'adresses personnel et les numéros abrégés. Cette section explique comment configurer et utiliser le répertoire personnel sur votre téléphone. Vous pouvez également vous reporter à « [Utilisation du répertoire personnel sur le Web](#) » à la page 67.

Pour..	Procédez comme suit :
Accéder au répertoire personnel (pour le carnet d'adresses personnel et les codes de numérotation abrégée)	<ol style="list-style-type: none">1. Sélectionnez  > Répertoire personnel (le nom exact de la fonction peut varier).2. Saisissez votre ID utilisateur et votre PIN Cisco Unified Communications Manager, puis appuyez sur Soumet.
Effectuer une recherche d'entrée dans le carnet d'adresses personnel	<ol style="list-style-type: none">1. Accédez au répertoire personnel, puis sélectionnez Carnet d'adresses personnel.2. Saisissez des critères de recherche, puis appuyez sur Soumet.3. Préc. et Suivant permettent de passer d'une liste à une autre.4. Mettez en surbrillance la liste du carnet d'adresses personnel de votre choix, puis appuyez sur Sélect.
Composer un numéro à partir d'une entrée du carnet d'adresses personnel	<ol style="list-style-type: none">1. Recherchez l'entrée.2. Mettez l'entrée en surbrillance, puis appuyez sur Sélect.3. Appuyez sur Compos. (Il se peut que vous deviez au préalable appuyer sur la touche dynamique autres pour accéder à Compos.)4. Saisissez le numéro de téléphone du participant.5. Mettez en surbrillance le numéro à composer, puis appuyez sur OK.6. Appuyez de nouveau sur OK pour composer le numéro.
Supprimer une entrée du carnet d'adresses personnel	<ol style="list-style-type: none">1. Recherchez l'entrée.2. Mettez l'entrée en surbrillance, puis appuyez sur Sélect.3. Appuyez sur Suppr.4. Appuyez sur OK pour confirmer la suppression.
Modifier une entrée du carnet d'adresses personnel	<ol style="list-style-type: none">1. Recherchez l'entrée.2. Mettez en surbrillance l'entrée à modifier, puis appuyez sur Modif pour modifier un nom ou une adresse e-mail.3. Si nécessaire, sélectionnez Téléphones pour modifier un numéro de téléphone.4. Appuyez sur MàJ.

Pour...	Procédez comme suit :
Ajouter une entrée au carnet d'adresses personnel	<ol style="list-style-type: none"> 1. Accédez au répertoire personnel, puis sélectionnez Carnet d'adresses personnel. 2. Accédez à la page de recherche en sélectionnant Soumettre. (Il n'est pas nécessaire de commencer par saisir les informations de recherche.) 3. Appuyez sur Nouveau. 4. Utilisez le clavier de votre téléphone pour saisir un nom et un e-mail. 5. Sélectionnez Téléphones et utilisez le clavier pour saisir des numéros de téléphone. N'oubliez pas d'inclure les codes d'accès nécessaires, tels que le 9 ou le 1. 6. Sélectionnez Soumettre pour ajouter l'entrée à la base de données.
Affecter un numéro abrégé à une entrée du carnet d'adresses personnel	<ol style="list-style-type: none"> 1. Recherchez l'entrée dans le carnet d'adresses personnel. 2. Mettez l'entrée en surbrillance, puis appuyez sur Sélect. 3. Appuyez sur Numéro abrégé. 4. Mettez en surbrillance le numéro à composer, puis appuyez sur Sélect. 5. Mettez en surbrillance le code de numérotation abrégée à affecter au numéro, puis appuyez sur Sélect.
Ajouter un code de numérotation abrégée (sans utiliser une entrée du carnet d'adresses personnel)	<ol style="list-style-type: none"> 1. Sélectionnez  > Répertoire personnel > Numéros abrégés personnels. 2. Appuyez sur Numéro abrégé. 3. Mettez en surbrillance un code de numérotation abrégée qui n'est pas affecté, puis appuyez sur Sélect. 4. Appuyez sur Affecter. 5. Saisissez un numéro de téléphone 6. Appuyez sur MàJ.
Rechercher des codes de numérotation abrégée	<ol style="list-style-type: none"> 1. Sélectionnez  > Répertoire personnel > Numéros abrégés personnels. 2. Préc. et Suivant permettent de passer d'une liste à une autre. 3. Mettez en surbrillance l'entrée de votre choix, puis appuyez sur Sélect.
Passer un appel à l'aide d'un code de numérotation abrégée	<ol style="list-style-type: none"> 1. Recherchez le code de numérotation abrégée. 2. Mettez en surbrillance l'entrée de votre choix, puis appuyez sur Sélect. 3. Appuyez sur Compos. 4. Appuyez sur OK pour terminer l'opération.

Pour...	Procédez comme suit :
Supprimer un code de numérotation abrégée	<ol style="list-style-type: none"> 1. Recherchez le code de numérotation abrégée. 2. Mettez en surbrillance l'entrée de votre choix, puis appuyez sur Sélect. 3. Appuyez sur Suppr.
Vous déconnecter du répertoire personnel	<ol style="list-style-type: none"> 1. Sélectionnez  > Répertoire personnel (le nom exact de la fonction peut varier). 2. Sélectionnez Déconn.

Conseils



- L'administrateur système peut vous fournir l'ID utilisateur et le code PIN nécessaires pour vous connecter au répertoire personnel.
- Le répertoire personnel vous déconnecte automatiquement au bout d'un certain temps. Ce délai peut varier. Pour plus d'informations, contactez votre administrateur système.
- Utilisez le pavé numérique pour saisir des caractères sur l'écran du téléphone. Utilisez le bouton de navigation de votre téléphone pour passer d'un champ de saisie à un autre.

Accès aux messages vocaux

Pour accéder aux messages vocaux, utilisez le bouton .



Remarque Votre société détermine le service de messagerie vocale utilisé par votre système téléphonique. Pour obtenir des informations précises et détaillées sur ce service, reportez-vous à la documentation correspondante.

Pour...	Procédez comme suit :
Configurer et personnaliser votre service de messagerie vocale	Appuyez sur  et suivez les instructions vocales. Si un menu apparaît sur l'écran du téléphone, sélectionnez l'option appropriée.
Savoir si vous avez de nouveaux messages vocaux	Recherchez : <ul style="list-style-type: none">• Un témoin lumineux rouge fixe sur votre combiné. (Cet indicateur peut varier. Reportez-vous à Personnalisation des sonneries et des indicateurs de message page 56.)• Une icône de message en attente  clignotante et un message affiché sur l'écran du téléphone. Remarque Le témoin lumineux rouge et l'icône de message en attente s'affichent si vous avez un message vocal sur votre ligne principale et non sur d'autres lignes. Vérifiez si : <ul style="list-style-type: none">• Une tonalité accélérée se fait entendre dans le combiné, le casque ou le haut-parleur lorsque vous émettez un appel. Remarque La tonalité accélérée est propre à la ligne. Vous ne l'entendez que si vous utilisez la ligne associée au message en attente.
Écouter vos messages vocaux ou accéder au menu des messages vocaux	Appuyez sur  . Selon votre service de messagerie vocale, cette opération permet de composer automatiquement le numéro du service de messagerie ou d'afficher un menu sur l'écran du téléphone.
Transférer un appel vers un système de messagerie vocale	Appuyez sur Rvoi Im . Pour en savoir plus, reportez-vous à Transfert d'un appel vers un système de messagerie vocale page 29.

Utilisation des pages Web Options utilisateur

Votre téléphone IP Cisco Unified est un périphérique réseau qui peut partager des informations avec les autres périphériques du même type de votre entreprise, notamment votre ordinateur. Vous pouvez utiliser votre ordinateur pour vous connecter à vos pages Web Options utilisateur Cisco Unified CM. Celles-ci permettent de contrôler les fonctions, les paramètres et les services de votre téléphone IP Cisco Unified. Par exemple, vous pouvez configurer des touches de numérotation abrégée depuis les pages Web Options utilisateur.

Accès à vos pages Web Options utilisateur

Cette section explique comment vous connecter et sélectionner un périphérique de téléphonie.

Pour...	Procédez comme suit :
Vous connecter à vos pages Web Options utilisateur	<ol style="list-style-type: none">1. Demandez à votre administrateur système de vous fournir une URL, un ID utilisateur et un mot de passe par défaut pour vos Options utilisateur.2. Ouvrez un navigateur Web sur votre ordinateur, saisissez l'URL, puis connectez-vous.3. Si le programme vous invite à accepter les paramètres de sécurité, cliquez sur Oui ou sur Installer le certificat. La page Web Options utilisateur principale de Cisco Unified Communications Manager s'affiche. Dans cette page, sélectionnez Options utilisateur pour accéder aux paramètres utilisateur, aux fonctions de répertoire, à un carnet d'adresses personnel et aux numéros abrégés. Pour accéder aux options spécifiques du téléphone, sélectionnez un appareil (voir ci-dessous).
Sélectionner un périphérique après vous être connecté	<ol style="list-style-type: none">1. Après vous être connecté aux pages Web Options utilisateur, sélectionnez Options utilisateur > Périphérique. La page Configuration du périphérique s'affiche.2. Si plusieurs périphériques vous sont affectés, sélectionnez le périphérique approprié (modèle de téléphone, profil de mobilité de poste ou profil de destination distante) dans le menu déroulant Nom. <p>Remarque Les boutons de barre d'outils situés en haut de la page Configuration du périphérique sont propres au type de périphérique sélectionné.</p>

Pour...	Procédez comme suit :
Sélectionner une option de configuration après vous être connecté	<ol style="list-style-type: none"> Après vous être connecté à vos pages Web Options utilisateur, sélectionnez Options utilisateur pour accéder aux paramètres utilisateur, au répertoire, au carnet d'adresses personnel, aux numéros abrégés de contacts personnels et aux paramètres de mobilité. Pour revenir à la page Configuration du périphérique depuis une autre page, sélectionnez Options utilisateur > Périphérique.

Configuration des fonctions et des services sur le Web

Les rubriques de cette section expliquent comment configurer les fonctions et les services de vos pages Web Options utilisateur après vous être connecté. Reportez-vous à [Accès à vos pages Web Options utilisateur page 66](#).

Utilisation du répertoire personnel sur le Web

L'ensemble des fonctions de répertoire personnel auquel vous avez accès depuis votre ordinateur comprend :

- Un carnet d'adresses personnel
- Des codes de carnet d'adresses personnel
- Cisco Unified Communications Manager, un outil de synchronisation du carnet d'adresses



Remarque Vous pouvez également accéder au carnet d'adresses personnel et aux numéros abrégés depuis votre téléphone. Reportez-vous à [Utilisation du répertoire personnel sur le téléphone page 62](#).

Utilisation de votre carnet d'adresses personnel sur le Web

Cette section explique comment utiliser le carnet d'adresses personnel depuis les pages Web Options utilisateur.

Pour...	Connectez-vous et procédez comme suit :
Ajouter une entrée au carnet d'adresses personnel	<ol style="list-style-type: none"> Sélectionnez Options utilisateur > Carnet d'adresses personnel. Cliquez sur Ajouter nouveau. Saisissez les informations correspondant à l'entrée. Cliquez sur Enregistrer.

Pour...	Connectez-vous et procédez comme suit :
Effectuer une recherche d'entrée dans le carnet d'adresses personnel	<ol style="list-style-type: none"> 1. Sélectionnez Options utilisateur > Carnet d'adresses personnel. 2. Indiquez les informations recherchées et cliquez sur Trouver.
Modifier une entrée du carnet d'adresses personnel	<ol style="list-style-type: none"> 1. Recherchez l'entrée dans le carnet d'adresses personnel. 2. Cliquez sur un nom ou un pseudonyme. 3. Modifiez l'entrée et cliquez sur Enreg.
Supprimer une entrée du carnet d'adresses personnel	<ol style="list-style-type: none"> 1. Recherchez l'entrée dans le carnet d'adresses personnel. 2. Sélectionnez une ou plusieurs entrées. 3. Cliquez sur Supprimer la sélection.

Configuration de codes de carnet d'adresses personnel sur le Web

Cette section explique comment affecter des numéros abrégés depuis vos pages Web Options utilisateur.

Pour...	Connectez-vous et procédez comme suit :
Affecter un numéro abrégé à une entrée du carnet d'adresses personnel	<ol style="list-style-type: none"> 1. Créez une entrée dans le carnet d'adresses personnel. Reportez-vous à Utilisation de votre carnet d'adresses personnel sur le Web page 67. 2. Sélectionnez Options utilisateur > Numéros abrégés. 3. Cliquez sur Ajouter nouveau. 4. Utilisez la zone des options de recherche pour trouver l'entrée souhaitée dans le carnet d'adresses personnel. 5. Cliquez sur un numéro de téléphone dans la zone des résultats de recherche. 6. Modifiez le code de numérotation abrégée si vous le souhaitez. 7. Cliquez sur Enregistrer.
Affecter un code de numérotation abrégée à un numéro de téléphone (sans utiliser d'entrée du carnet d'adresses personnel)	<ol style="list-style-type: none"> 1. Sélectionnez Options utilisateur > Numéros abrégés. 2. Cliquez sur Ajouter nouveau. 3. Modifiez le code de numérotation abrégée si vous le souhaitez. 4. Saisissez un numéro de téléphone 5. Cliquez sur Enregistrer.
Rechercher une entrée de numérotation abrégée	<ol style="list-style-type: none"> 1. Sélectionnez Options utilisateur > Numéros abrégés. 2. Indiquez les informations recherchées et cliquez sur Trouver.

Pour...	Connectez-vous et procédez comme suit :
Modifier le numéro de téléphone correspondant à un numéro abrégé	<ol style="list-style-type: none"> 1. Sélectionnez Options utilisateur > Numéros abrégés. 2. Recherchez le numéro abrégé à modifier. 3. Cliquez sur un composant de l'entrée. 4. Modifiez le numéro de téléphone. 5. Cliquez sur Enregistrer.
Supprimer une entrée de numérotation abrégée	<ol style="list-style-type: none"> 1. Recherchez le numéro abrégé. 2. Sélectionnez une ou plusieurs entrées. 3. Cliquez sur Supprimer la sélection.

Conseils

- Vous pouvez créer jusqu'à 500 entrées de numéros abrégés et de carnet d'adresses personnel.
- Vous pouvez créer une nouvelle entrée de numérotation abrégée sans utiliser d'entrée du carnet d'adresses personnel. Ces entrées de numérotation abrégée sont étiquetées brut dans les pages Web Options utilisateur et n'affichent pas d'étiquette de texte configurable.

Utilisation de l'outil de synchronisation du carnet d'adresses

L'outil de synchronisation du carnet d'adresses (TABSynch) permet de synchroniser votre carnet d'adresses Microsoft Windows existant (le cas échéant) avec votre carnet d'adresses personnel. Les entrées de votre carnet d'adresses Microsoft Windows sont ensuite accessibles depuis votre téléphone IP Cisco Unified et vos pages Web Options utilisateur. Votre administrateur système peut vous donner accès à l'outil TABSynch et vous fournir des instructions détaillées.

Configuration de numéros abrégés sur le Web

Selon sa configuration, votre téléphone peut prendre en charge plusieurs fonctions de numérotation abrégée :

- Boutons de numérotation abrégée
- Composition d'un code
- Codes de carnet d'adresses personnel



Remarque Pour obtenir de l'aide sur l'utilisation des fonctions de numérotation abrégée, reportez-vous à [Numérotation abrégée page 39](#).

Pour..	Connectez-vous et procédez comme suit :
Configurer les touches de numérotation abrégée	<ol style="list-style-type: none">1. Sélectionnez Options utilisateur > Périphérique.2. Sélectionnez un téléphone dans le menu déroulant Nom.3. Cliquez sur Numérotations abrégées.4. Saisissez le numéro et l'intitulé correspondant à une touche de numérotation abrégée (touche programmable) de votre téléphone.5. Cliquez sur Enregistrer. <p>Remarque Votre téléphone utilise le champ Étiquette ASCII.</p>
Configurer des codes à composer	<ol style="list-style-type: none">1. Sélectionnez Options utilisateur > Périphérique.2. Sélectionnez un téléphone dans le menu déroulant Nom.3. Cliquez sur Numérotations abrégées.4. Saisissez le numéro et le libellé correspondant à un code de numérotation abrégée.5. Cliquez sur Enregistrer.
Configurer des codes de carnet d'adresses personnel	Reportez-vous à Configuration de codes de carnet d'adresses personnel sur le Web page 68 . Vous pouvez également configurer ce type de code sur votre téléphone. Reportez-vous à Utilisation du répertoire personnel sur le téléphone page 62 .



Conseil Vous pouvez configurer une touche de numérotation abrégée pour chaque touche programmable de téléphone non réservée comme bouton de ligne. Vous pouvez également utiliser la numérotation abrégée ou les numéros abrégés.

Configuration de services téléphoniques sur le Web

Les services téléphoniques peuvent inclure des fonctions spéciales, des données du réseau et des informations Web (par exemple les cours de la bourse ou les programmes de cinéma). Vous devez d'abord vous abonner à un service téléphonique avant de pouvoir y accéder sur votre téléphone.

Pour...	Connectez-vous et procédez comme suit :
Vous abonner à un service	<ol style="list-style-type: none"> 1. Sélectionnez Options utilisateur > Périphérique. 2. Sélectionnez un téléphone dans le menu déroulant Nom. 3. Cliquez sur Services téléphoniques. 4. Cliquez sur Ajouter nouveau. 5. Choisissez un service dans la liste déroulante et cliquez sur Suivant. 6. Changez l'intitulé du service et/ou saisissez des informations supplémentaires sur le service, le cas échéant (facultatif). 7. Cliquez sur Enregistrer.
Rechercher des services	<ol style="list-style-type: none"> 1. Sélectionnez un périphérique. 2. Cliquez sur Services téléphoniques. 3. Cliquez sur Trouver.
Modifier un service ou y mettre fin	<ol style="list-style-type: none"> 1. Recherchez les services. 2. Sélectionnez une ou plusieurs entrées. 3. Cliquez sur Supprimer la sélection.
Modifier le nom d'un service	<ol style="list-style-type: none"> 1. Recherchez les services. 2. Cliquez sur le nom du service. 3. Modifiez les informations et cliquez sur Enreg.
Associer un service à une touche programmable disponible 	<ol style="list-style-type: none"> 1. Sélectionnez Options utilisateur > Périphérique. 2. Sélectionnez un téléphone dans le menu déroulant Nom. 3. Cliquez sur URL de service. <p>Remarque Si cette option n'apparaît pas, demandez à votre administrateur système de configurer une touche d'URL de service pour votre téléphone.</p> <ol style="list-style-type: none"> 4. Sélectionnez un service dans la liste déroulante Touche de service. 5. Si vous souhaitez renommer le service, modifiez les champs d'étiquettes. <p>Remarque Votre téléphone utilise le champ Étiquette ASCII s'il ne prend pas en charge les jeux de caractères à deux octets.</p> <ol style="list-style-type: none"> 6. Cliquez sur Enregistrer. 7. Cliquez sur Réinitialiser pour réinitialiser votre téléphone (nécessaire pour afficher le nouveau libellé de la touche sur votre téléphone).

Pour...	Connectez-vous et procédez comme suit :
Accéder à un service depuis le téléphone	Sélectionnez  > Services.

Contrôle des paramètres utilisateur sur le Web

Les paramètres utilisateur incluent votre mot de passe, votre PIN et votre langue (paramètres régionaux).

Pour...	Connectez-vous et procédez comme suit :
Modifier votre mot de passe	<ol style="list-style-type: none"> 1. Sélectionnez Options utilisateur > Paramètres utilisateur. 2. Dans la zone Mot de passe du navigateur, saisissez les informations. 3. Cliquez sur Enregistrer.
Modifier votre PIN	<ol style="list-style-type: none"> 1. Sélectionnez Options utilisateur > Paramètres utilisateur. 2. Dans la zone PIN du téléphone, saisissez les informations. 3. Cliquez sur Enregistrer.
Modifier la langue (paramètres régionaux) des pages Web Options utilisateur	<ol style="list-style-type: none"> 1. Sélectionnez Options utilisateur > Paramètres utilisateur. 2. Dans la zone Langue utilisateur, choisissez une option dans la liste déroulante Langue. 3. Cliquez sur Enregistrer.
Modifier la langue (paramètres régionaux) de l'écran de votre téléphone	<ol style="list-style-type: none"> 1. Sélectionnez Options utilisateur > Paramètres utilisateur. 2. Sélectionnez une option dans la liste déroulante Langue utilisateur. 3. Cliquez sur Enregistrer.

Conseil

Votre code PIN et votre mot de passe permettent d'accéder à plusieurs fonctions et services. Par exemple, utilisez votre code PIN pour vous connecter au service de mobilité de poste de Cisco ou au répertoire personnel de votre téléphone. Utilisez votre mot de passe pour vous connecter à vos pages Web Options utilisateur et à Cisco WebDialer sur votre ordinateur. Pour en savoir plus, contactez votre administrateur système.

Contrôle des paramètres de ligne sur le Web

Les paramètres de ligne ont une incidence sur une ligne donnée (numéro d'annuaire) de votre téléphone. Les paramètres de ligne peuvent inclure le renvoi d'appels, les indicateurs de message vocal, le modèle de sonneries et les libellés de ligne.

Vous pouvez configurer d'autres paramètres de ligne directement sur votre téléphone :

- Configuration du renvoi d'appels sur votre ligne téléphonique principale (reportez-vous à [Transfert d'appels vers un autre numéro page 30](#)).
- Modification des sonneries, de l'affichage et d'autres paramètres propres au modèle de téléphone (reportez-vous à [Modification des paramètres du téléphone page 56](#)).

Pour...	Connectez-vous et procédez comme suit :
Configurer le transfert d'appel par ligne	<ol style="list-style-type: none">1. Sélectionnez Options utilisateur > Périphérique.2. Sélectionnez un téléphone dans le menu déroulant Nom.3. Cliquez sur Paramètres de ligne.4. Si plusieurs numéros de répertoire (lignes) sont affectés à votre téléphone, sélectionnez une ligne dans le menu déroulant Ligne.5. Dans la zone Renvoi des appels entrants, choisissez les paramètres de renvoi d'appels correspondant aux différentes situations.6. Cliquez sur Enregistrer.
Modifier le paramètre d'indicateur de message vocal selon la ligne (signal visuel)	<ol style="list-style-type: none">1. Sélectionnez Options utilisateur > Périphérique.2. Sélectionnez un téléphone dans le menu déroulant Nom.3. Cliquez sur Paramètres de ligne.4. Si plusieurs numéros de répertoire (lignes) sont affectés à votre téléphone, sélectionnez une ligne dans le menu déroulant Ligne.5. Dans la zone Indicateur de messages en attente, choisissez un ou plusieurs paramètres. <p>Remarque Généralement, le paramètre par défaut de messages en attente demande à votre téléphone d'afficher un témoin lumineux rouge fixe sur la bande lumineuse du combiné pour indiquer la présence d'un nouveau message vocal.</p> <ol style="list-style-type: none">6. Cliquez sur Enregistrer.

Pour...	Connectez-vous et procédez comme suit :
<p>Modifier le paramètre d'indicateur de message vocal selon la ligne (signal sonore)</p>	<ol style="list-style-type: none"> 1. Sélectionnez Options utilisateur > Périphérique. 2. Sélectionnez un téléphone dans le menu déroulant Nom. 3. Cliquez sur Paramètres de ligne. 4. Si plusieurs numéros de répertoire (lignes) sont affectés à votre téléphone, sélectionnez une ligne dans le menu déroulant Ligne. 5. Dans la zone Indicateur de messages vocaux en attente, choisissez un ou plusieurs paramètres. <p>Remarque Généralement, le paramètre par défaut de messages en attente demande à votre téléphone d'afficher un témoin lumineux rouge fixe sur la bande lumineuse du combiné pour indiquer la présence d'un nouveau message vocal.</p> <ol style="list-style-type: none"> 6. Cliquez sur Enregistrer.
<p>Modifier ou créer le libellé de ligne devant apparaître à l'écran de votre téléphone</p>	<ol style="list-style-type: none"> 1. Sélectionnez Options utilisateur > Périphérique. 2. Sélectionnez un téléphone dans le menu déroulant Nom. 3. Cliquez sur Paramètres de ligne. 4. Si plusieurs numéros de répertoire (lignes) sont affectés à votre téléphone, sélectionnez une ligne dans le menu déroulant Ligne. 5. Dans la zone Libellé de ligne, saisissez un libellé. 6. Cliquez sur Enregistrer. <p>Remarque Votre téléphone utilise le champ Étiquette ASCII s'il ne prend pas en charge les jeux de caractères à deux octets.</p>

Configuration des téléphones et des listes d'accès pour la connexion mobile

Lorsque vous utilisez la fonction de connexion mobile de Cisco, vous devez indiquer les téléphones (portables et autres) à utiliser pour émettre et recevoir des appels en utilisant les mêmes numéros de répertoire que ceux de votre téléphone de bureau. Ces téléphones sont appelés *destinations distantes*. Vous pouvez également définir des listes d'accès pour interdire ou autoriser l'envoi des appels en provenance de certains numéros et à destination de votre téléphone portable.

Pour...	Connectez-vous et procédez comme suit :
Créer une liste d'accès	<ol style="list-style-type: none"> 1. Sélectionnez le paramètre de mobilité Listes d'accès dans les options utilisateur. 2. Cliquez sur Ajouter nouveau. 3. Saisissez les informations suivantes. <ul style="list-style-type: none"> – Nom : identifie la liste d'accès. – Description : décrit la liste d'accès. 4. Choisissez l'une des options suivantes. <ul style="list-style-type: none"> – Liste d'accès bloqué : crée une liste de numéros à bloquer. – Liste d'accès autorisé : crée une liste de numéros à autoriser. 5. Cliquez sur Enregistrer.
Ajouter des membres à une liste d'accès	<ol style="list-style-type: none"> 1. Créez une liste d'accès. 2. Cliquez sur Ajouter un membre pour ajouter des membres ou des filtres à la liste. 3. Sélectionnez une option dans la liste déroulante Masque de filtre. Vous pouvez filtrer soit un numéro de répertoire, soit les appels dont l'ID de l'appelant est restreint (Non disponible) ou anonyme (Confidentiel). 4. Si vous sélectionnez un numéro de répertoire dans la liste déroulante Masque de filtre, saisissez un numéro de téléphone ou un filtre dans le champ Masque NR. Vous pouvez utiliser les caractères génériques suivants pour définir un filtre. <ul style="list-style-type: none"> – X (majuscule ou minuscule) : correspond à un chiffre. Par exemple, 408555123X correspond aux numéros 4085551230, 4085551231, 4085551232, 4085551233, 4085551234, 4085551235, 4085551236, 4085551237, 4085551238 ou 4085551239. – ! : correspond à un nombre indéfini de chiffres. Par exemple, 408! correspond à tout numéro commençant par 408. – # : remplace un chiffre pour créer une correspondance exacte. 5. Pour ajouter ce membre à la liste d'accès, cliquez sur Enreg. 6. Pour enregistrer la liste d'accès, cliquez sur Enreg.

Pour...	Connectez-vous et procédez comme suit :
Ajouter une nouvelle destination distante	<ol style="list-style-type: none"> 1. Sélectionnez le paramètre de mobilité Destinations distantes dans les options utilisateur. 2. Sélectionnez le périphérique dans la liste déroulante Nom. 3. Cliquez sur Destinations distantes. 4. Cliquez sur Ajouter nouveau. 5. Saisissez les informations suivantes. <ul style="list-style-type: none"> – Nom : donnez un nom au téléphone portable (ou autre). – Numéro de destination : saisissez le numéro de votre téléphone portable. – Minuteur de réponse précoce : saisissez le délai d'attente avant interception d'un appel sur la destination distante (en millisecondes). – Minuteur de réponse tardive : saisissez le délai maximal de l'interception d'un appel sur la destination distante (en millisecondes). – Indicateur de délai avant sonnerie : saisissez le délai d'attente avant déclenchement d'une sonnerie d'appel sur la destination distante (en millisecondes). – Profil de destination distante : sélectionnez un profil de destination distante contenant les paramètres applicables à toutes vos destinations distantes. – Liste d'accès autorisé : sélectionnez un numéro de téléphone ou une règle d'inclusion. Ainsi, vous autorisez votre téléphone portable à sonner lorsqu'un appel parvient à votre téléphone de bureau. Vous pouvez sélectionner une liste d'accès autorisé ou bloqué (sans choisir les deux). – Liste d'accès bloqué : sélectionnez un numéro de téléphone ou une règle d'exclusion pour lesquels votre téléphone portable ne sonne pas lorsqu'un appel parvient à votre téléphone de bureau. Vous pouvez sélectionner une liste d'accès autorisé ou bloqué (sans choisir les deux). – Téléphone portable : sélectionnez cette option pour autoriser votre téléphone portable à accepter un appel passé depuis votre téléphone de bureau. – Activer la connexion mobile : sélectionnez cette option pour autoriser votre téléphone portable à sonner en même temps que votre téléphone de bureau. – Smart Client installé : sélectionnez cette option pour indiquer que la destination distante en cours de configuration est un téléphone intelligent. 6. Cliquez sur Enregistrer.

Utilisation de Cisco WebDialer

Cisco WebDialer permet de passer des appels sur votre téléphone IP Cisco Unified à des contacts du répertoire en cliquant sur les éléments d'un navigateur Web. L'administrateur système doit vous configurer cette fonction.

Pour...	Procédez comme suit :
Utiliser WebDialer avec votre répertoire Options utilisateur	<ol style="list-style-type: none"><li data-bbox="396 365 1275 422">1. Connectez-vous à vos pages Web Options utilisateur. Reportez-vous à Accès à vos pages Web Options utilisateur page 66.<li data-bbox="396 430 1275 462">2. Sélectionnez Options utilisateur > Répertoire et recherchez un collègue.<li data-bbox="396 470 1275 503">3. Cliquez sur le numéro à composer.<li data-bbox="396 511 1275 609">4. Si vous utilisez WebDialer pour la première fois, configurez vos préférences et cliquez sur Soumet. (Reportez-vous à la dernière ligne de ce tableau pour plus de détails.)<li data-bbox="396 617 1275 755">5. Si la page Passer un appel s'affiche, cliquez sur Compos. (Reportez-vous à la dernière ligne de ce tableau si vous souhaitez que cette page ne s'affiche plus à l'avenir.) L'appel est maintenant passé sur votre téléphone.<li data-bbox="396 763 1275 820">6. Pour mettre fin à un appel, cliquez sur Raccrocher ou raccrochez le combiné de votre téléphone.
Utiliser WebDialer avec un autre répertoire d'entreprise en ligne (au lieu de votre répertoire Options utilisateur)	<ol style="list-style-type: none"><li data-bbox="396 836 1275 893">1. Connectez-vous à un répertoire d'entreprise compatible WebDialer et recherchez des collègues.<li data-bbox="396 901 1275 933">2. Cliquez sur le numéro à composer.<li data-bbox="396 941 1275 1006">3. Lorsque vous y êtes invité, saisissez votre ID utilisateur et votre mot de passe.<li data-bbox="396 1015 1275 1112">4. Si vous utilisez WebDialer pour la première fois, configurez vos préférences et cliquez sur Soumet. (Reportez-vous à la dernière ligne de ce tableau pour plus de détails.)<li data-bbox="396 1120 1275 1258">5. Si la page Passer un appel s'affiche, cliquez sur Compos. (Reportez-vous à la dernière ligne de ce tableau si vous souhaitez que cette page ne s'affiche plus à l'avenir.) L'appel est maintenant passé sur votre téléphone.<li data-bbox="396 1266 1275 1323">6. Pour mettre fin à un appel, cliquez sur Raccrocher ou raccrochez le combiné de votre téléphone.
Vous déconnecter de WebDialer	Cliquez sur l'icône de déconnexion dans la page Passer un appel ou Raccrocher.

Pour...	Procédez comme suit :
<p>Configurer, afficher ou modifier des préférences de WebDialer</p>	<p>Accédez à la page Préférences.</p> <p>La page Préférences s’affiche la première fois que vous utilisez WebDialer (après avoir cliqué sur le numéro que vous voulez composer).</p> <p>Pour revenir aux préférences ultérieurement, cliquez sur l’icône Préférences des pages Passer un appel ou Raccrocher.</p> <p>La page Préférences contient les options suivantes.</p> <ul style="list-style-type: none"> • Langue souhaitée : détermine la langue utilisée pour les paramètres et les invites de WebDialer. • Utiliser un périphérique permanent : identifie le téléphone IP Cisco Unified et le numéro d’annuaire (ligne) que vous utiliserez pour passer des appels WebDialer. Si votre téléphone dispose d’une seule ligne, ce téléphone et cette ligne sont sélectionnés automatiquement. Sinon, choisissez un téléphone et/ou une ligne. Les téléphones sont indiqués par leur nom système. (Pour afficher le nom système de votre téléphone, sélectionnez  > Config. réseau > Nom système.) • Utiliser la mobilité de poste : si cette option est sélectionnée, elle invite WebDialer à utiliser le téléphone IP Cisco Unified associé à votre profil de mobilité de poste (s’il existe). • Ne pas afficher la boîte de dialogue de confirmation d’appel : si cette option est sélectionnée, elle invite WebDialer à supprimer la page Passer un appel. Cette page s’affiche par défaut lorsque vous cliquez sur un numéro de téléphone dans un répertoire en ligne compatible WebDialer.

Présentation des options de configuration supplémentaires

Votre administrateur système peut configurer votre téléphone de manière à ce que vous puissiez utiliser, le cas échéant, des modèles spécifiques de boutons et de touches dynamiques, associés à des fonctions et à des services particuliers. Le tableau ci-dessous présente certaines des options de configuration que vous pouvez demander à l'administrateur de votre système téléphonique, en fonction de vos besoins en matière d'appels ou de votre environnement de travail.



Remarque Les guides des téléphones et autres documents auxquels il est fait référence dans ce tableau sont disponibles à l'adresse suivante :
http://www.cisco.com/en/US/products/hw/phones/ps379/tsd_products_support_series_home.htm

Si vous...	Procédez comme suit...	Pour plus d'informations...
Devez gérer davantage d'appels sur votre ligne téléphonique	Demandez à votre administrateur système de configurer votre ligne de manière à ce qu'elle prenne en charge un plus grand nombre d'appels.	Contactez votre administrateur système ou l'équipe d'assistance téléphonique.
Avez besoin de plusieurs lignes téléphoniques	Demandez à votre administrateur système de vous configurer un ou plusieurs numéros de répertoire supplémentaires.	Contactez votre administrateur système ou l'équipe d'assistance téléphonique.
Avez besoin de plus de boutons de numérotation abrégée	Vérifiez d'abord que vous utilisez déjà la totalité des boutons de numérotation abrégée disponibles. Si vous avez besoin de touches de numérotation abrégée supplémentaires, utilisez la fonction de numérotation abrégée ou abonnez-vous au service de numérotation abrégée. Vous pouvez également ajouter un module d'extension 7914 à votre téléphone IP Cisco Unified 7965G.	Reportez-vous aux références suivantes : <ul style="list-style-type: none">• Numérotation abrégée page 39• <i>Cisco Unified IP Phone Expansion Module 7914 Phone Guide</i> (uniquement sur les téléphones SCCP 7965G) Le téléphone IP Cisco Unified 7945G ne prend pas en charge le module d'extension pour téléphone IP Cisco Unified 7914.

Si vous...	Procédez comme suit...	Pour plus d'informations...
Travaillez en collaboration avec un assistant administratif (ou en tant qu'assistant administratif)	Pensez à utiliser : <ul style="list-style-type: none"> • Cisco Unified Communications Manager Assistant • Une ligne partagée 	Reportez-vous aux références suivantes : <ul style="list-style-type: none"> • Utilisation d'une ligne partagée page 43 • <i>Guide de l'utilisateur de Cisco Unified Communications Manager Assistant</i>
Souhaitez utiliser un même numéro de poste pour plusieurs téléphones	Demandez une ligne partagée. Cela permet d'utiliser un numéro de poste unique pour les téléphones de votre bureau et de votre laboratoire, par exemple.	Reportez-vous à Utilisation d'une ligne partagée page 43 .
Partagez vos téléphones ou votre bureau avec des collègues	Pensez à utiliser : <ul style="list-style-type: none"> • la fonction de parcage d'appels pour stocker et récupérer des appels sans utiliser la fonction de transfert, • la fonction d'interception d'appels pour répondre à des appels en sonnerie sur un autre téléphone, • une ligne partagée pour afficher les appels de vos collègues ou vous y connecter, • la fonction de mobilité de poste de Cisco pour affecter vos numéro de téléphone et profil d'utilisateur à un téléphone IP Cisco Unified partagé. 	Demandez des détails sur ces fonctions à votre administrateur système et reportez-vous aux sections suivantes : <ul style="list-style-type: none"> • Gestion avancée des appels page 39. • Utilisation d'une ligne partagée page 43. • Utilisation de la fonction de mobilité de poste de Cisco page 50.
Répondez à de nombreux appels ou traitez des appels pour une autre personne	Demandez à votre administrateur système de configurer la fonction de réponse automatique sur le téléphone.	Reportez-vous à Utilisation du mode Réponse automatique page 55 .
Devez passer des appels vidéo (sur les téléphones SCCP uniquement)	Pensez à utiliser Cisco Unified Video Advantage pour passer des appels vidéo en utilisant votre téléphone IP Cisco Unified, votre PC et une caméra vidéo externe.	Si vous avez besoin d'une aide supplémentaire, contactez votre administrateur système et reportez-vous aux documents <i>Cisco Unified Video Advantage Quick Start Guide/User Guide</i> .



Si vous...	Procédez comme suit...	Pour plus d'informations...
Devez déterminer l'état d'une ligne téléphonique associée à une touche de numérotation abrégée, un journal d'appels ou une entrée de répertoire sur votre téléphone	Demandez à votre administrateur de configurer la fonction de ligne occupée (FLO) sur votre téléphone.	Reportez-vous à Utilisation de FLO pour déterminer l'état d'une ligne page 46 .
Souhaitez affecter temporairement vos numéro de téléphone et paramètres à un téléphone IP Cisco Unified partagé	Demandez des détails sur le service de mobilité de poste de Cisco à votre administrateur système.	Reportez-vous à Utilisation de la fonction de mobilité de poste de Cisco page 50 .

Dépannage du téléphone

Cette section fournit des informations de dépannage sur le téléphone IP Cisco Unified.

Informations générales de dépannage





La présente section vous donne des indications destinées à vous aider à résoudre les problèmes majeurs de votre téléphone. Pour en savoir plus, contactez votre administrateur système.

Signe	Explication
Vous n'entendez pas de tonalité ou vous n'arrivez pas à passer d'appel	Cela est peut-être dû à l'une (ou plusieurs) des raisons suivantes : <ul style="list-style-type: none">• Vous devez vous connecter au service de mobilité de poste.• Vous devez saisir un code d'affaire client (CMC) ou un code d'autorisation forcée (FAC) après avoir composé le numéro. (Uniquement sur les téléphones SCCP.)• Votre téléphone est soumis à des restrictions horaires qui vous empêchent d'utiliser certaines fonctions à certaines heures de la journée.
Le bouton de paramètres ne répond pas	Votre administrateur système peut avoir désactivé  sur votre téléphone.
L'écran du téléphone n'affiche rien	L'écran du téléphone est entré en mode veille pour économiser l'énergie après une période d'inactivité. Pour le réveiller, soulevez le combiné ou appuyez sur une touche, par exemple  . Reportez-vous à Nettoyage et entretien de l'écran du téléphone page 16 .
L'écran du téléphone ne s'allume jamais	Vous avez peut-être désactivé l'éclairage de l'écran sur votre téléphone. Contactez votre administrateur système pour savoir si vous disposez de cette fonction.
La touche dynamique que vous souhaitez utiliser ne s'affiche pas	Cela est peut-être dû à l'une (ou plusieurs) des raisons suivantes : <ul style="list-style-type: none">• Vous devez appuyer sur autres pour afficher des touches dynamiques supplémentaires.• Vous devez changer l'état de la ligne (par exemple en décrochant ou passant un appel).• Votre téléphone n'est pas configuré pour prendre en charge la fonction associée à cette touche dynamique.

Signe	Explication
L'option Insert ne fonctionne pas et le téléphone émet une tonalité occupé rapide	Vous ne pouvez pas vous connecter à un appel chiffré si le téléphone que vous utilisez n'est pas configuré pour le chiffrement. Si votre tentative de connexion échoue pour cette raison, le téléphone émet une tonalité occupé rapide.
Vous êtes déconnecté d'un appel que vous avez rejoint par insertion	Lorsque vous vous connectez à un appel à l'aide de la touche Insert , vous pouvez en être déconnecté s'il est mis en attente, transféré ou transformé en conférence téléphonique.
La touche Rappel ne fonctionne pas	Votre interlocuteur a peut-être activé la fonction de renvoi d'appels.

Affichage des données d'administration de votre téléphone

Votre administrateur système peut vous demander d'accéder à des données d'administration sur votre téléphone en vue du dépannage.

Si vous devez...	Procédez comme suit :
Accéder aux données de configuration du réseau	Sélectionnez  > Configuration réseau , puis l'élément de configuration réseau que vous souhaitez afficher.
Accéder aux données d'état	Sélectionnez  > État , puis l'élément d'état que vous souhaitez afficher.
Accéder aux caractéristiques du téléphone	Sélectionnez  > Caractéristiques .
Accéder aux informations relatives aux appels et à la qualité vocale du téléphone	Sélectionnez  > État > Statistiques d'appel .

Utilisation de l'outil de génération de rapports qualité

L'administrateur système peut configurer temporairement votre téléphone à l'aide de l'outil de génération de rapports qualité pour régler les problèmes de performances. Appuyez sur **QRT** ou **Outil de génération de rapports qualité** pour lui soumettre des informations. Selon la configuration de votre téléphone, l'outil QRT permet de :

- signaler immédiatement un problème audio sur un appel en cours ;
- sélectionner un problème général dans une liste et choisir des codes motifs.

Conditions générales de la garantie matérielle limitée à un an de Cisco

Des conditions spéciales s'appliquent à votre garantie matérielle et plusieurs services sont à votre disposition au cours de la période couverte par cette garantie. Vous trouverez votre déclaration de garantie formelle, avec les garanties et les accords de licence qui s'appliquent aux logiciels Cisco, sur Cisco.com. Procédez comme suit pour accéder au *pack d'informations Cisco*, à la garantie et aux accords de licence, et les télécharger sur Cisco.com.

1. Lancez votre navigateur, puis saisissez l'URL suivante :

http://www.cisco.com/univercd/cc/td/doc/es_inpk/cetrans.htm

La page des garanties et des accords de licence s'affiche.

2. Pour lire le *pack d'informations Cisco*, procédez comme suit :

- a. Cliquez sur la liste déroulante du champ **Information Packet Number** et vérifiez que la référence 78-5235-03B0 est mise en surbrillance.
- b. Sélectionnez la langue souhaitée pour la lecture du document.
- c. Cliquez sur **Go**.

La page de garantie limitée et de licence pour les logiciels Cisco inclus dans le pack d'informations s'affiche.

- d. Lisez ce document en ligne ou cliquez sur l'icône **PDF** pour le télécharger et l'imprimer au format PDF (Portable Document Format) d'Adobe.

Remarque Vous devez avoir installé Adobe Acrobat Reader pour afficher et imprimer les fichiers PDF. Vous pouvez télécharger le logiciel Reader sur le site Web d'Adobe : <http://www.adobe.com>.

3. Pour lire la version traduite et localisée des informations de garantie relatives à votre produit, procédez comme suit.

- a. Saisissez la référence suivante dans le champ Warranty Document Number :
78-10747-01C0
- b. Sélectionnez la langue souhaitée pour l'affichage du document.
- c. Cliquez sur **Go**.

La page de garantie de Cisco s'affiche.

- d. Lisez ce document en ligne ou cliquez sur l'icône **PDF** pour le télécharger et l'imprimer au format PDF (Portable Document Format) d'Adobe.

Vous pouvez également contacter le site Web de service et d'assistance de Cisco pour obtenir de l'aide : http://www.cisco.com/public/Support_root.shtml

Durée de la garantie matérielle

Un (1) an

Politique de remplacement, de réparation ou de remboursement du matériel

Cisco ou son centre de réparation feront leur possible (dans des limites commerciales raisonnables) pour expédier une pièce de rechange sous dix (10) jours ouvrables après réception de la demande d'autorisation de renvoi de matériel. Les délais de livraison réels peuvent varier selon la situation géographique du client.

Cisco se réserve le droit de rembourser au prix d'achat comme recours exclusif sous garantie.

Obtention d'un numéro d'autorisation de renvoi de matériel

Contactez l'entreprise auprès de laquelle vous avez acheté le produit. Si vous avez acheté le produit directement auprès de Cisco, contactez votre représentant commercial et de service après-vente Cisco.

Fournissez les renseignements ci-dessous et conservez-les pour référence :

Produit acheté auprès de	
Numéro de téléphone de l'entreprise	
Référence du produit	
Numéro de série du produit	
Numéro du contrat de maintenance	

Index

A

Abonnement à des services téléphoniques **71**

Affichage, bouton **16**

Aide en ligne, utilisation **17**

Aide, bouton **11**

Aide, utilisation **17**

Appel en attente **23**

Appel, interception **40**

Appels

affichage **14, 27**

attente et reprise **24**

attribution de priorités **48**

avec plusieurs interlocuteurs **32**

blocage **31**

blocage de la fonction d'insertion **46**

coupure micro **26**

différences avec une ligne **13**

émission **19, 20**

fin **24**

fonctions de conférence **32**

gestion de plusieurs **26**

icônes **13**

insertion **44**

nombre maximal par ligne **13**

parcage **41**

plusieurs appels, passage de l'un à l'autre **26**

prendre **22**

rapports sur les problèmes **83**

redirection d'appels en sonnerie **40**

renvoi **73**

sécurisés **47**

stockage et récupération **41**

transfert **28**

utilisation de NPD **31**

Appels à plusieurs interlocuteurs

affichage des détails **59, 60**

identification dans les journaux d'appels **59**

Appels authentifiés **47**

Appels chiffrés **47**

Appels composés, enregistrements **58**

Appels en absence, enregistrements **58**

Appels reçus, enregistrements **58**

Appels sécurisés **47**

Appels suspects, suivi **48**

Appels, zone d'activité **14**

Attente

et passage d'un appel à l'autre **26**

et transfert **28**

utilisation **24**

Attribution de priorités aux appels **48**

Audible, indicateur d'attente de message **65**

Audio, qualité **7**

B

- Bidirectionnel [14](#)
- Bouton [38](#)
- Bouton Aide [28](#)
- Bouton d'affichage [10](#)
- Boutons de ligne [10](#)
- Boutons, identification [8](#)

C

- Carnet d'adresses personnel
 - sur votre téléphone [62](#)
 - utilisation depuis la page Web [67](#)
- Carnet personnel, voir Carnet d'adresses personnel
- Casque
 - bouton [11](#)
 - émission d'appels [19](#)
 - prendre des appels [22](#)
 - raccrochage [24](#)
 - utilisation [54](#)
- Casque large bande [54](#)
- Chuchotement [14](#)
- Cisco Unified Communications Manager, un outil de synchronisation du carnet d'adresses [69](#)
- Cisco Unified Video Advantage [80](#)
- Cisco WebDialer [77](#)
- Clavier [12](#)
- Clip de commutation, suppression [5](#)
- CMC [21, 82](#)
- Code d'affaire client, voir CMC
- Code d'autorisation forcée, voir FAC

- Codes de carnet d'adresses personnel
 - configuration depuis la page Web [68](#)
 - sur votre téléphone [62](#)
- Combiné
 - bande lumineuse [12](#)
 - fixation sur son support [5](#)
 - utilisation [54](#)
- Composition d'un code [39, 69](#)
- Composition d'une URL, à partir d'un journal d'appels [60](#)
- Composition le combiné raccroché [20](#)
- Composition, options [19, 20](#)
- Conférences Mul-conf [35, 37](#)
- Conférences sécurisées [36](#)
- Conférences téléphoniques
 - affichage des participants [36](#)
 - Mul-conf [35, 37](#)
 - niveau de sécurité [36](#)
 - suppression de participants [36](#)
 - types [32](#)
- Confidentialité
 - et lignes partagées [43](#)
 - utilisation [46](#)
- Connexion [14](#)
- Coupure du micro, bouton [11](#)
- Coupure micro, utilisation [26](#)

D

- Déconnexion de groupes de recherche [43](#)
- Dépannage
 - généralités [82](#)
 - voir QRT
- Documentation, accès [2](#)

E

Écran

- fonctions [14](#)
- mode veille [16](#)
- nettoyage [16](#)
- paramètre d'éclairage [57](#)

Écran du téléphone

- modification de la langue [57](#)
- réglage du contraste [57](#)

EM [50](#)

Émission d'appels, options [19, 20](#)

État de la ligne, affichage [14](#)

État, recherche des données [82](#)

F

FAC [21, 82](#)

Fin d'un appel, options [24](#)

FLO [46](#)

Fonctionnalités, onglets [14](#)

Fonction ligne occupée [46](#)

Fonctions, disponibilité [17, 79](#)

Fonctions, menus [16](#)

G

Gestion des appels

- avancée [39](#)
- de base [19](#)

Groupes de recherche, déconnexion [43](#)

H

Haut-parleur

- bouton [11](#)
- émission d'appels [19](#)
- prendre des appels [22](#)
- raccrochage [24](#)
- utilisation [54](#)

I

Icône Utilisé à distance pour les lignes partagées [43](#)

Icônes

- de l'état des appels [13](#)
- des lignes [13](#)

ID de l'appelant [15](#)

IDAM [48](#)

Identification d'appels malveillants [48](#)

Inactivité [14](#)

Insertion

- et confidentialité [46](#)
- et lignes partagées [43](#)
- utilisation [44](#)

Installation du téléphone IP Cisco Unified [4](#)

Interception d'appels de groupe [40](#)

Intercom, appels [38](#)

Intercom, ligne [14, 38](#)

J

Journaux d'appels

- affichage et composition d'un numéro [58](#)
- composition à partir d'une entrée d'URL [60](#)
- effacement [58](#)

L

Lignes

- affichage [14](#)
- boutons [10](#)
- description [13](#)
- et états d'appel [13](#)
- et renvoi d'appels [73](#)
- et utilisation de la fonction FLO [46](#)
- icônes [13](#)
- libellé [73](#)
- modes de sonnerie [73](#)
- nombre d'appels pris en charge [13](#), [79](#)
- paramètre d'indicateur de message vocal [73](#)
- partagées [43](#)
- passage de l'une à l'autre [26](#)
- sonneries [56](#)

Lignes partagées

- avec insertion [44](#)
- avec la fonction de confidentialité [46](#)
- description [43](#)
- et icône Utilisé à distance [43](#)

Lignes téléphoniques

- affichage [14](#)
- boutons [10](#)
- description [13](#)

M

Menus, utilisation [16](#)

Messagerie vocale, service [65](#)

Messages

- écoute [65](#)
- indicateur [56](#), [65](#)

Messages vocaux, idicateur

- description [65](#)
- modification des paramètres [73](#)

Messages, bouton [11](#)

MLPP, utilisation [48](#)

Mobilité de poste [50](#)

Mobilité de poste de Cisco [50](#)

Mode de présentation des appels [27](#)

Modes de sonnerie, modification [73](#)

Module d'extension pour téléphone IP Cisco Unified 7914 [42](#), [57](#), [79](#)

mot de passe, modif. [72](#)

N

Navigation, bouton [12](#)

Ne pas déranger [31](#)

NPD [31](#)

Numérotation abrégée

- boutons [10](#)
- configuration [39](#), [69](#)
- description [39](#)
- étiquettes [14](#), [69](#)
- utilisation [20](#)
- utilisation de FLO avec [39](#)

Numérotation automatique [20](#)

O

- Onglets de l'écran tactile [14](#)
- Outil d'assistance des téléphones enregistrés automatiquement (TAPS, Tool for Auto-Registered Phones Support) [6](#)
- Outil de génération de rapports qualité [83](#)
- Outil de synchronisation du carnet d'adresses [69](#)

P

- Pages Web Options utilisat.
 - abonnement à des services téléphoniques [71](#)
 - accès [66](#)
 - configuration des fonctions et des services [67](#)
- Paramètres de langue (paramètres régionaux) [72](#)
- Paramètres, bouton [11](#)
- Paramètres, personnalisation [56](#)
- Parcage d'appels [41](#)
- Passage d'un appel à l'autre [26](#)
- Performances du casque, généralités [6](#)
- Périphérique, page de configuration [66](#)
- PIN, modif. [72](#)
- Plusieurs appels, gestion [26](#)
- Prendre des appels [22](#)
- Prénumérotation [20](#)
- Prise en charge du champ Étiquette ASCII [70](#)

Q

- QRT [83](#)

R

- Raccrochage, options [24](#)
- Rappel [19, 21](#)
- Récupérer l'appel en attente, indicateurs [24](#)
- Renvoi d'appels
 - configuration depuis la page Web [73](#)
- Répertoire
 - d'entreprise [60](#)
 - personnel [60, 62](#)
 - utilisation depuis la page Web [77](#)
 - utilisation sur votre téléphone [60](#)
- Répertoire d'entreprise
 - utilisation depuis la page Web [77](#)
 - utilisation sur votre téléphone [58, 60](#)
- Répertoire personnel
 - sur votre téléphone [62](#)
 - utilisation depuis la page Web [67](#)
- Répertoires, bouton [11](#)
- Réponse automatique [55](#)
- Reprise, utilisation [24](#)
- Réseau, recherche des données de configuration [82](#)

S

- Sécurité des appels [47](#)
- Sécurité, consignes [2](#)
- Sélect., bouton [12](#)
- Services téléphoniques
 - configuration
 - voir Pages Web Options utilisateur

Services Web
configuration [66](#)
voir Pages Web Options utilisateur

Services, abonnement [71](#)

Services, bouton [11](#)

Socle
bouton [10](#)
réglage [6](#)

Sonnerie
indicateur [12](#)
personnalisation [56](#)
volume [56](#)

Sonneries, modification [56](#)

T

TABSynch [69](#)

TAPS [6](#)

Téléphone IP Cisco Unified
aide en ligne [17](#)
configuration des fonctions [17, 79](#)
dépannage [82](#)
documentation [2](#)
enregistrement [6](#)
fixation du support du combiné [5](#)
illustration [8, 9](#)
raccordement [4](#)
réglage de la hauteur [6](#)
services Web [66](#)

Téléphone, onglet [14](#)

Téléphonie, fonctions
indicateur d'attente de message audible [65](#)

Touche dynamique Détails, affichage des appels à plusieurs interlocuteurs [59, 60](#)

Touche programmable
description [10](#)

Touches dynamiques
affichage [16](#)

Aide [11](#)
description [12](#)

étiquettes [14](#)

Messages [11](#)

Paramètres [11](#)

Répertoires [11](#)

Services [11](#)

Touches programmables
étiquettes [14](#)

Transfert, options [28](#)

U

Unidirectionnel [14](#)

V

Veille, réveil du téléphone du mode [16](#)

Volume
du combiné, du casque ou du haut-parleur [55](#)
sonnerie du téléphone [56](#)

Volume, bouton [11](#)

W

WebDialer [77](#)



Siège social aux États-Unis

Cisco Systems, Inc.
170 West Tasman Drive
San Jose, CA 95134-1706
États-Unis
www.cisco.com
Tél : +1 408 526-4000
+1 800 553-NETS (6387)
Fax : +1 408 527-0883

Siège social en Asie-Pacifique

Cisco Systems, Inc.
168 Robinson Road
#28-01 Capital Tower
Singapour 068912
www.cisco.com
Tél. : +65 6317 7777
Fax : +65 6317 7799

Siège social en Europe

Cisco Systems International
BV
Haarlerbergpark
Haarlerbergweg 13-19
1101 CH Amsterdam
Pays-Bas
www-europe.cisco.com
Tél. : +31 800 020 0791
Fax : +31 20 357 1100

Cisco possède plus de 200 bureaux dans le monde. Les adresses ainsi que les numéros de téléphone et de fax se trouvent sur le site Web Cisco, à l'adresse www.cisco.com/go/offices.

CCVP, the Cisco logo, and the Cisco Square Bridge logo are trademarks of Cisco Systems, Inc.; Changing the Way We Work, Live, Play, and Learn is a service mark of Cisco Systems, Inc.; and Access Registrar, Aironet, BPX, Catalyst, CCDA, CCDP, CCIE, CCIP, CCNA, CCNP, CCSP, Cisco, the Cisco Certified Internetwork Expert logo, Cisco IOS, Cisco Press, Cisco Systems, Cisco Systems Capital, the Cisco Systems logo, Cisco Unity, Enterprise/Solver, EtherChannel, EtherFast, EtherSwitch, Fast Step, Follow Me Browsing, FormShare, GigaDrive, HomeLink, Internet Quotient, IOS, iPhone, IP/TV, iQ Expertise, the iQ logo, iQ Net Readiness Scorecard, iQuick Study, LightStream, Linksys, MeetingPlace, MGX, Networking Academy, Network Registrar, PIX, ProConnect, ScriptShare, SMARTnet, StackWise, The Fastest Way to Increase Your Internet Quotient, and TransPath are registered trademarks of Cisco Systems, Inc. and/or its affiliates in the United States and certain other countries.

All other trademarks mentioned in this document or Website are the property of their respective owners. The use of the word partner does not imply a partnership relationship between Cisco and any other company. (0709R)

© 2007 Cisco Systems, Inc. All rights reserved.



The Java logo is a trademark or registered trademark of Sun Microsystems, Inc. in the U.S. or other countries.